



Maniglie e pomelli

Maniglie e pomelli per mobili, Accessori e dime per forare, Profili per maniglie e di copertura, Maniglie e pomelli girevoli

1



Cilindri e serrature

Cilindri e serrature per mobili, Serrature a spagnoletta e a cariglione, Serratura con funz. a moneta e serrature elettro.

2



Cerniere, ficci e chiusure

Cerniere e ficci per mobili, Cern. piatte e Cern. a scodellino e basette, Telai in allu., Cricchetti, Catenacci e ferram. per valigie

3



Congiunzioni per mobili

Supporti per mobili e d'assemblaggio, Congiunzioni universali, mobili e per piani di lavoro, Plachette Lamello e Tasselli

4



Ferramenta e accessori per armadi

Supporti per ripiani, Forbici per ante a ribalta, Ferramenta per armadi, Ferramenta per letti, Scale per scaffali e biblioteche

5



Sistemi per mobili da ufficio

Sistemi per cassetti, Telai per scrivanie, Elementi d'organizzazione, Multimediali, TV, HiFi

6



Piedi per mobili, rotelle, ferramenta per tavoli

Piedi per mobili e per telai, Ferramenta per tavoli, Rotelle girevoli e fisse, Pattini e viti per zoccoli, Profili per spigoli

7



Mensole e guardaroba

Mensole per ripiani, ad angolo e per ribalte, Portaripiani per vetro, Sistema di scaffalature, Impianti guardaroba

8

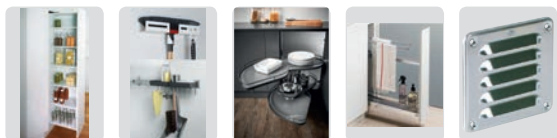

Sistemi per armadi a colonna e base

Ferramenta per armadi a colonna, Ferramenta ad angolo, Sist. per mobili base, Scale pieghevoli, Griglie di ventilazione

9

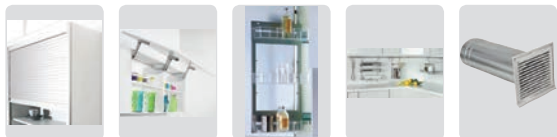

Sistemi per pensili

Serrandine per armadi, Sistema di sollevamento, Ferramenta per pensili e per nicchia, Ferramenta di ventilazione

10



Estraibili per cassetto e sistemi di guide con sponde

Estraibili per cassetto in legno, Cassetto e accessori, Guide per sistemi di guide con sponde, Organizzazione interna

11



Smaltire, risciacquare, preparare

Sistemi di secchi per rifiuti, ribaltabili e orientabili, Sistemi estraibili e da incasso, Lavandini d'incasso e sottotop, Raccordi

12

Accettazione delle condizioni di vendita e di fornitura

Le condizioni di vendita e di fornitura sottoelencate si intendono accettate dall'acquirente al momento del trasferimento dell'ordine.

Dimensioni e illustrazioni

Le dimensioni, illustrazioni e dati riportati non sono vincolanti. Ci riserviamo il diritto di apportare modifiche ai modelli.

Equipaggiamento elettrico

Eventuali costi risultanti da variazioni dell'equipaggiamento elettrico necessarie per uniformare l'apparecchio alle normative interne dell'acquirente o a normative cantonali o locali, saranno a carico dell'acquirente.

Prezzi di vendita

I prezzi della ferramenta specificati sono prezzi consigliati in CHF per consumatori finali; tutti i nostri clienti sono completamente liberi di strutturare i loro prezzi nei confronti dei consumatori finali o di altri clienti. I prezzi degli attrezzi e tecnica di fissaggio sono prezzi d'acquisto per artigiani in CHF. Al momento del conferimento dell'ordine verranno calcolati i prezzi giornalieri di mercato dipendenti dalla quantità.

TRA = Tassa di Riciclaggio Anticipata

Nella maggior parte degli articoli che contengono al loro interno componenti elettrici o elettronici, nel prezzo di vendita è incluso un supplemento marginale, la cosiddetta Tassa di Riciclaggio Anticipata. Questa tassa garantisce successivamente lo smaltimento gratuito e appropriato dell'apparecchio da parte del produttore.

Richieste di offerte

Per grossi quantitativi, saremo lieti di sottoporvi la nostra migliore offerta per iscritto o telefonicamente. I prezzi quotati nell'offerta sono vincolanti solo nel caso in cui l'ordine venga inoltrato immediatamente e venga acquistato il quantitativo d'ordine.

IVA

L'imposta sul valore aggiunto attuale non è incluso sul prezzo, viene menzionata sulla fattura separatamente.

Spese di spedizione e di trasporto

Per i clienti dell'industria addetta alla lavorazione del legno, vetro e metallo così come per le scuole che effettuano ordini per un valore superiore a CHF 750.—, di norma i costi di affrancatura e spedizione sono a nostro carico. Per tutti gli altri clienti e per gli ordini con un valore inferiore a CHF 750.— così come per le spedizioni espresse e quelle al di fuori della Svizzera e del Principato del Liechtenstein, i costi di spedizione verranno addebitati in fattura. Per gli ordini con spedizione nello stesso giorno che vengono effettuati in OPO-Net tra le ore 17:00 e le ore 18:00 verrà addebitato un forfait per spese di amministrazione.

Spese d'acquisizione

I costi e spese d'acquisizione nonché spese generali per l'importazione di articoli su misura oppure articoli speciali, vengono addebitate al cliente.

Imballaggio

L'imballaggio viene fatturato e non può essere restituito. Per i clienti dell'industria addetta alla lavorazione del legno, vetro e metallo così come per le scuole che effettuano ordini per un valore superiore a CHF 750.—, di norma i costi di imballaggio sono a nostro carico.

Tempi di consegna

La consegna verrà effettuata nel minor tempo possibile. Non verranno riconosciute eventuali pretese di risarcimento danni motivate dal ritardo di consegna.

Condizioni di pagamento

30 giorni netto. Al decorrere di questo termine, ci riserviamo di addebitare al cliente gli interessi di ritardo.

Garanzia

Il termine di garanzia per articoli con difetti di materiale, di costruzione o di fabbricazione è di due anni dalla data di spedizione. Ci riserviamo la facoltà di scegliere se riparare o sostituire la merce. Sono esclusi ulteriori diritti al risarcimento dei danni. In presenza di reclami durante il periodo di validità della garanzia, è necessario indicare la data della fattura.

Reclamo

Il controllo della fornitura deve avere luogo al momento della consegna. Si accettano reclami al più tardi entro 8 giorni dalla data della consegna. Nel caso in cui la fornitura risulti danneggiata o incompleta, il destinatario è tenuto a presentare un reclamo spedizioniere oppure all'ufficio postale competente e a richiedere l'esecuzione di una perizia prima di accettare la merce.

Resi

Eventuali resi vengono accettati solo previo accordo. In caso di restituzione, è indispensabile l'indicazione della data della fattura. I prodotti speciali e le merci che non sono disponibili a magazzino non possono essere restituiti.

Ci riserviamo di ridurre l'importo della nota di accredito per spese varie o per il ripristino dei resi. Per la restituzione di merce di magazzino, in condizioni ineccepibili e dal nostro punto di vista ancora commercializzabile, vale la seguente regola: sino a 3 mesi dalla fatturazione senza detrazione, da 3 a 6 mesi dalla fatturazione con detrazione del 25 %, da 6 a 18 mesi dalla fatturazione con detrazione del 50 % sull'importo fatturato. Per la merce più vecchia non sarà possibile nessun accredito.

Diritti di proprietà e d'autore

E' severamente vietata la riproduzione di testi o illustrazioni, senza previa autorizzazione scritta da parte nostra.

Foro competente

Il foro competente è Zurigo.

Kloten, luglio 2017

Maniglie per mobili 3-60

– Acciaio inox	3-18
– Alluminio	18-30
– Acciaio, lega di zinco e ottone	31-55
– Legno	56-57
– Plastica, acrilico, pelle e betolith	57-60



Pomelli per mobili 61-86

– Acciaio inox	61-65
– Alluminio	65-67
– Lega di zinco, ottone e acciaio	68-77
– Legno	77-81
– Porcellana, plastica, vetro e gomma	81-86



Dime di foratura e accessori 87-92



Profili per maniglie e die copertura 93-112

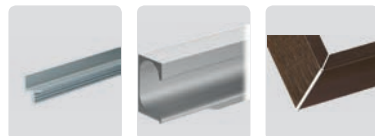

Maniglie e pomelli girevoli 113-143

– Maniglie e pomelli girevoli	113-141
– Accessori	142-143



Maniglie a conchiglia per porte scorrevoli per vetro e legno

– Vedere SortiLog® Illuminazione e ferramenta scorrevole	registro 3
--	------------





Info

Questo simbolo contraddistingue i prodotti per i quali è possibile richiamare ulteriori informazioni al nostro Shop (www.opo.ch).



Acciaio inox

Questo simbolo contraddistingue i prodotti in acciaio inox.



Disegni CAD

Questo simbolo contraddistingue i prodotti per i quali esistono disegni CAD. Accesso al nostro Shop (www.opo.ch).



Alluminio

Questo simbolo identifica prodotti in alluminio.



Su misura

Questo simbolo identifica prodotti che vengono da noi tagliati su misura alle dimensioni desiderate.



Ammortizzatore

Questo simbolo identifica prodotti con fermo finale.



Simbolo di protezione antincendio

Questo simbolo contraddistingue i prodotti che secondo il costruttore sono idonei o omologati per una protezione antincendio oppure collaudati e omologati all'interno di un elemento.

Attenzione: Come testato, così montato! Le norme in vigore devono assolutamente essere rispettate!



Funzione antisfondamento

Questo simbolo contraddistingue i prodotti che sono idonei per elementi antisfondamento.



In alcuni punti il simbolo viene completato con la relativa norma di certificazione.

E130
VSSM

ES3/RC4



Uscite di sicurezza

Questo simbolo contraddistingue i prodotti che possono essere utilizzati nelle porte per vie di fuga.

In alcuni punti il simbolo viene completato con la relativa norma di certificazione.



Via di fuga

Questo simbolo contraddistingue i prodotti che possono essere utilizzati nelle porte per vie di fuga a 1 o 2 ante.



EN179
EN1125



Porta in battuta

Questo simbolo contraddistingue i prodotti che possono essere utilizzati nelle porte a 1 o 2 ante.



Isolazione fonica

Questo simbolo contraddistingue i prodotti che possono essere utilizzati per un'isolazione fonica.



Costruzione senza barriere

Questo simbolo contraddistingue i prodotti per costruzioni senza barriere.



Pioggia battente

Questo simbolo contraddistingue i prodotti che resistono alla pioggia battente.



Carico da vento

Questo simbolo contraddistingue i prodotti contro il carico da vento.

OK Line®
OK Tools®
OK Vis®

OK-Line®, OK-Tools® e OK-Vis®

Questi marchi stanno per i prodotti di qualità di OPO Oeschger con uno straordinario rapporto qualità-prezzo.

c 01 03 08



Link all'OPO-Net®

Nell'intestazione di ciascuna pagina del SortiLog® si trova un codice con il quale è possibile accedere in modo facile e veloce all'assortimento attuale nell'OPO-Net®.

Maniglie per mobili ø 8 mm

filetto M 4

materiale: acciaio inox
finitura: spazzolato opaco

Articolo n.	L/P/ø	distanza fori	pezzo
41.008.01	72/30/8 mm	64 mm	3.53
41.008.02	104/30/8 mm	96 mm	3.71
41.008.03	136/30/8 mm	128 mm	4.19
41.008.04	168/32/8 mm	160 mm	4.45
41.008.05	200/32/8 mm	192 mm	4.99



41.008.01-05

Maniglie per mobili ø 10 mm

filetto M 4

materiale: acciaio inox
finitura: spazzolato opaco

Articolo n.	L/P/ø	distanza fori	pezzo
41.010.01	74/35/10 mm	64 mm	3.74
41.010.02	106/35/10 mm	96 mm	3.95
41.010.03	138/35/10 mm	128 mm	4.19
41.010.04	170/35/10 mm	160 mm	4.45
41.010.05	202/35/10 mm	192 mm	5.20
41.010.06	234/35/10 mm	224 mm	6.00
41.010.11	266/35/10 mm	256 mm	6.75
41.010.07	298/35/10 mm	288 mm	6.95
41.010.08	330/35/10 mm	320 mm	9.30
41.010.09	362/35/10 mm	352 mm	10.00
41.010.10	458/35/10 mm	448 mm	10.65



41.010.01-11

Maniglie per mobili ø 14 mm

filetto M 4

materiale: acciaio inox
finitura: spazzolato opaco

Articolo n.	L/P/ø	distanza fori	pezzo
41.014.03	142/40/14 mm	128 mm	15.95



41.014.03



41.016.02-09

Maniglie per mobili

profilo ovale 16/6 mm, filetto M 4

 materiale: acciaio inox
 finitura: spazzolato opaco

Articolo n.	L/A/P	distanza fori	pezzo
41.016.02	102/16/30 mm	96 mm	14.10
41.016.03	134/16/30 mm	128 mm	15.80
41.016.04	166/16/30 mm	160 mm	18.20
41.016.05	198/16/30 mm	192 mm	20.25
41.016.06	230/16/30 mm	224 mm	23.10
41.016.07	294/16/30 mm	288 mm	25.40
41.016.08	326/16/30 mm	320 mm	33.80
41.016.09	486/16/30 mm	480 mm	41.70



41.251.01-03

Maniglie per mobili

filetto M 4

 materiale: acciaio inox
 finitura: spazzolato opaco

Articolo n.	L/A/P	distanza fori	pezzo
41.251.01	134/30/36 mm	128 mm	18.15
41.251.02	166/30/36 mm	160 mm	22.10
41.251.03	198/30/36 mm	192 mm	25.00



41.040.00-01

Maniglie per mobili ø 10 mm

filetto M 4

 materiale: acciaio inox
 finitura: spazzolato opaco

Articolo n.	L/P/ø	distanza fori	pezzo
41.040.00	58/32/10 mm	48 mm	8.05
41.040.01	74/35/10 mm	64 mm	8.90

Maniglie per mobili ø 10 mm

filetto M 4

materiale: acciaio inox
finitura: lucido

Articolo n.	L/P/ø	distanza fori	pezzo
41.100.32	106/30/10 mm	96 mm	10.65
41.100.33	138/30/10 mm	128 mm	11.50
41.100.34	170/30/10 mm	160 mm	13.00
41.100.35	202/30/10 mm	192 mm	13.50
41.100.36	234/30/10 mm	224 mm	14.60
41.100.37	266/30/10 mm	256 mm	15.75
41.100.38	298/30/10 mm	288 mm	16.75
41.100.39	330/30/10 mm	320 mm	17.30



41.100.32-39

Maniglie per mobili ø 10 mm

filetto M 4

materiale: acciaio inox
finitura: spazzolato opaco

Articolo n.	L/P/ø	distanza fori	pezzo
41.100.12	106/30/10 mm	96 mm	5.60
41.100.13	138/30/10 mm	128 mm	5.85
41.100.14	170/30/10 mm	160 mm	6.45
41.100.15	202/30/10 mm	192 mm	7.30
41.100.16	234/30/10 mm	224 mm	9.15
41.100.19	266/30/10 mm	256 mm	10.15
41.100.17	298/30/10 mm	288 mm	10.75
41.100.18	330/30/10 mm	320 mm	12.35

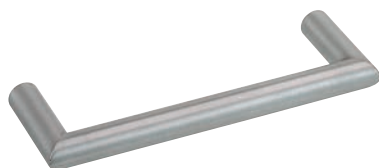

41.100.12-19

Nuovo: 41.100.20 dist.fori 350 mm / 41.100.21 dist.fori 448 mm / 41.100.22 dist.fori 480 mm

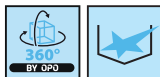

41.010.40-43

Maniglie per mobili ø 10 mm

materiale: acciaio inox
 finitura: nero / rivestito resina epossidica
 filetto: M 4

Articolo n.	L/P/ø	distanza fori	pezzo
41.010.40	138/35/10 mm	128 mm	5.95
41.010.41	170/35/10 mm	160 mm	6.80
41.010.42	234/35/10 mm	224 mm	8.80
41.010.43	330/35/10 mm	320 mm	12.90

🔗 Accessori opzionali: Viti per maniglie mobili M 4 vedere 41.001.10-41.002.50

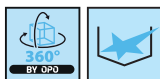

41.100.60-64

Maniglie per mobili ø 10 mm

materiale: acciaio inox
 finitura: nero / rivestito resina epossidica
 filetto: M 4

Articolo n.	L/P/ø	distanza fori	pezzo
41.100.60	138/30/10 mm	128 mm	7.70
41.100.61	170/30/10 mm	160 mm	8.50
41.100.62	234/30/10 mm	224 mm	12.00
41.100.63	330/30/10 mm	320 mm	16.20
41.100.64	490/30/10 mm	480 mm	18.10

🔗 Accessori opzionali: Viti per maniglie mobili M 4 vedere 41.001.10-41.002.50

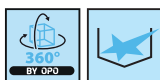

41.238.50-54

Maniglie per mobili ø 12 mm

con zoccolo rettangolare 20x10 mm

materiale: acciaio inox
 finitura: nero / rivestito resina epossidica
 filetto: M 4

Articolo n.	L/P/ø	distanza fori	pezzo
41.238.50	151/30/12 mm	128 mm	9.55
41.238.51	183/30/12 mm	160 mm	12.50
41.238.52	247/30/12 mm	224 mm	15.30
41.238.53	343/30/12 mm	320 mm	19.50
41.238.54	503/30/12 mm	480 mm	29.80

🔗 Accessori opzionali: Viti per maniglie mobili M 4 vedere 41.001.10-41.002.50

Maniglie per mobili ø 12 mm

sporgenza di 25 mm su ciascun lato

materiale: acciaio inox
 finitura: nero / rivestito resina epossidica
 filetto: M 4

Articolo n.	L/P/ø	distanza fori	pezzo
41.156.01	178/32/12 mm	128 mm	9.40
41.156.02	210/32/12 mm	160 mm	11.90
41.156.03	274/32/12 mm	224 mm	15.60
41.156.04	370/32/12 mm	320 mm	19.30
41.156.05	530/32/12 mm	480 mm	25.30

🔗 Accessori opzionali: Viti per maniglie mobili M 4 vedere 41.001.10-41.002.50



41.156.01-05

Maniglie per mobili ø 10 mm

materiale: acciaio inox
 finitura: nero / rivestito resina epossidica
 filetto: M 4

Articolo n.	L/P/ø	distanza fori	pezzo
41.200.30	153/30/10 mm	128 mm	6.85
41.200.31	190/32/10 mm	160 mm	8.50
41.200.32	264/32/10 mm	224 mm	11.00
41.200.33	372/32/10 mm	320 mm	15.40

🔗 Accessori opzionali: Viti per maniglie mobili M 4 vedere 41.001.10-41.002.50

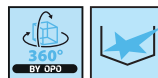

41.200.30-33



43.042.10-31

Maniglie per mobili

materiale: lega di zinco
filetto: M 4

Articolo n.	finitura	L/A/P	distanza fori	pezzo
43.042.10	nero effetto perla	202/8/24 mm	160 / 192 mm	8.30
43.042.20	oro effetto perla	202/8/24 mm	160 / 192 mm	8.30
43.042.30	bronzo effetto perla	202/8/24 mm	160 / 192 mm	8.30
43.042.11	nero effetto perla	330/8/24 mm	288 / 320 mm	10.60
43.042.21	oro effetto perla	330/8/24 mm	288 / 320 mm	10.60
43.042.31	bronzo effetto perla	330/8/24 mm	288 / 320 mm	10.60

🔗 Accessori opzionali: Viti per maniglie mobili M 4 vedere 41.001.10-41.002.50



42.218.01-03

Maniglie per mobili

con viti di fissaggio

materiale: alluminio
finitura: anodizzato nero

Articolo n.	L/A/P	distanza fori	pezzo
42.218.01	112/14/21 mm	96 mm	7.45
42.218.02	149/19/28 mm	128 mm	12.00
42.218.03	186/24/35 mm	160 mm	19.20

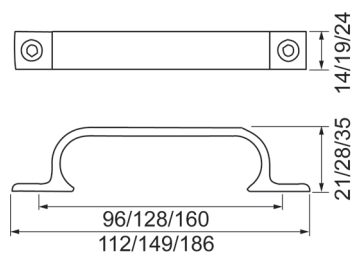

42.218.01-03

Maniglie per mobili

materiale: lega di zinco
filetto: M 4

Articolo n.	finitura	L/A/P	distanza fori	pezzo
43.068.01	nero opaco	136/8/28 mm	128 mm	6.95
43.068.02	nero opaco	168/8/28 mm	160 mm	8.25
43.068.03	nero opaco	200/8/28 mm	192 mm	9.65
43.068.04	nero opaco	232/8/28 mm	224 mm	10.95
43.068.11	nero burattato	136/8/28 mm	128 mm	10.00
43.068.12	nero burattato	168/8/28 mm	160 mm	10.70
43.068.13	nero burattato	200/8/28 mm	192 mm	10.05
43.068.14	nero burattato	232/8/28 mm	224 mm	12.05
43.068.21	effetto inox	136/8/28 mm	128 mm	5.65
43.068.22	effetto inox	168/8/28 mm	160 mm	7.40
43.068.23	effetto inox	200/8/28 mm	192 mm	8.15
43.068.24	effetto inox	232/8/28 mm	224 mm	10.05



43.068.01-24

📄 Colori vintage: possono presentare differenze di superficie dovute alla lavorazione manuale

🔧 Accessori opzionali: Viti per maniglie mobili M 4 vedere 41.001.10-41.002.50

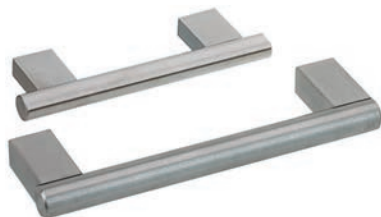

41.152.02-08

Maniglie per mobili ø 10 mm

maniglia vario con zoccolo rettangolare 20x8 mm, regolabile su zoccolo a filo o maniglia sporgente con distanza fori identica, filetto M 4

materiale: acciaio inox
 finitura: spazzolato opaco

Articolo n.	L/P/ø	distanza fori	pezzo
41.152.02	126/35/10 mm	96 mm	24.75
41.152.03	158/35/10 mm	128 mm	25.10
41.152.04	190/35/10 mm	160 mm	26.80
41.152.05	222/35/10 mm	192 mm	28.30
41.152.06	254/35/10 mm	224 mm	28.80
41.152.07	350/35/10 mm	320 mm	32.00
41.152.08	510/35/10 mm	480 mm	42.40

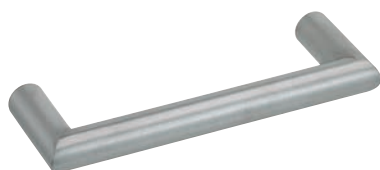

41.101.22-35

Maniglie per mobili ø 12 mm

filetto M 4

materiale: acciaio inox
 finitura: spazzolato opaco

Articolo n.	L/P/ø	distanza fori	pezzo
41.101.22	108/36/12 mm	96 mm	5.70
41.101.23	140/36/12 mm	128 mm	5.95
41.101.24	172/36/12 mm	160 mm	6.25
41.101.25	204/36/12 mm	192 mm	6.60
41.101.26	236/36/12 mm	224 mm	8.30
41.101.35	268/36/12 mm	256 mm	9.00
41.101.27	300/36/12 mm	288 mm	9.85
41.101.28	332/36/12 mm	320 mm	10.50
41.101.29	364/36/12 mm	352 mm	11.50
41.101.30	396/36/12 mm	384 mm	12.50
41.101.31	460/36/12 mm	448 mm	13.55
41.101.32	492/36/12 mm	480 mm	14.45
41.101.33	652/36/12 mm	640 mm	18.00
41.101.34	748/36/12 mm	736 mm	20.05

Nuovo 41.101.36 800/36/12 mm 788 mm
 Nuovo 41.101.37 1000/36/12 mm 988 mm

Maniglie per mobili ø 12 mm

con zoccolo rettangolare 20x10 mm, filetto M 4

materiale: acciaio inox
finitura: spazzolato opaco



41.238.01-99

Articolo n.	L/P/ø	distanza fori	pezzo
41.238.01	119/30/12 mm	96 mm	9.30
41.238.02	151/30/12 mm	128 mm	10.40
41.238.03	183/30/12 mm	160 mm	12.00
41.238.04	207/30/12 mm	184 mm	12.50
41.238.05	215/30/12 mm	192 mm	12.60
41.238.06	247/30/12 mm	224 mm	14.00
41.238.07	257/30/12 mm	234 mm	14.85
41.238.08	279/30/12 mm	256 mm	15.35
41.238.09	307/30/12 mm	284 mm	15.95
41.238.10	311/30/12 mm	288 mm	16.70
41.238.11	343/30/12 mm	320 mm	18.05
41.238.12	357/30/12 mm	334 mm	18.65
41.238.13	357/30/12 mm	352 mm	19.50
41.238.14	407/30/12 mm	384 mm	20.65
41.238.15	457/30/12 mm	434 mm	24.60
41.238.16	471/30/12 mm	448 mm	26.00
41.238.17	507/30/12 mm	484 mm	28.00
41.238.18	607/30/12 mm	584 mm	32.00
41.238.19	707/30/12 mm	684 mm	37.30
41.238.20	807/30/12 mm	784 mm	45.20
41.238.21	907/30/12 mm	884 mm	53.30
41.238.22	1007/30/12 mm	492 / 492 mm	69.20
41.238.23	1107/30/12 mm	542 / 542 mm	91.50
41.238.99	1107/30/12 mm	1084 mm	68.90

 41.238.22-23 hanno 3 zoccoli



41.239.21-30

Maniglie per mobili ø 14 mm

filetto M 4

 maniglia vario con zoccolo rettangolare 20x12 mm, regolabile su zoccolo a filo o
 maniglia sporgente con distanza fori identica

 materiale: acciaio inox
 finitura: spazzolato opaco

Articolo n.	L/P/ø	distanza fori	pezzo
41.239.21	126/35/14 mm	96 mm	27.80
41.239.22	158/35/14 mm	128 mm	29.50
41.239.23	190/35/14 mm	160 mm	30.30
41.239.24	222/35/14 mm	192 mm	32.80
41.239.25	254/35/14 mm	224 mm	34.70
41.239.26	286/35/14 mm	256 mm	35.30
41.239.27	318/35/14 mm	288 mm	36.30
41.239.28	350/35/14 mm	320 mm	38.00
41.239.29	382/35/14 mm	352 mm	42.00
41.239.30	478/35/14 mm	448 mm	44.30



41.250.01-05

Maniglie per mobili

filetto M 4

 materiale: acciaio inox
 finitura: spazzolato opaco

Articolo n.	L/A/P	distanza fori	pezzo
41.250.01	158/40/6 mm	128 mm	16.75
41.250.02	190/40/6 mm	160 mm	20.30
41.250.03	222/40/6 mm	192 mm	21.35
41.250.04	350/40/6 mm	320 mm	27.90
41.250.05	542/40/6 mm	512 mm	31.70



41.247.01-03

Maniglie per mobili

filetto M 4

 materiale: acciaio inox
 finitura: spazzolato opaco

Articolo n.	L/A/P	distanza fori	pezzo
41.247.01	138/10/35 mm	128 mm	17.65
41.247.02	170/10/35 mm	160 mm	18.25
41.247.03	202/10/35 mm	192 mm	18.70

Nuovo: 41.247.07 dist.fori 320 mm / 41.247.09 dist.fori 384 mm / 41.247.11 dist.fori 448 mm

Maniglie per mobili

filetto M 4

materiale: acciaio inox
finitura: spazzolato opaco

Articolo n.	L/A/P	distanza fori	pezzo
41.248.01	140/12/36 mm	128 mm	18.85
41.248.02	172/12/36 mm	160 mm	20.00
41.248.03	204/12/36 mm	192 mm	22.55



41.248.01-03

Nuovo: 41.248.07 dist.fori 320 mm / 41.248.09 dist.fori 384 mm / 41.248.11 dist.fori 448 mm

Maniglie per mobili

filetto M 4

materiale: acciaio inox
finitura: spazzolato opaco

Articolo n.	L/A/P	distanza fori	pezzo
41.243.02	140/12/36 mm	128 mm	18.20
41.243.03	172/12/36 mm	160 mm	19.40
41.243.04	204/12/36 mm	192 mm	21.85
41.243.05	236/12/36 mm	224 mm	24.25
41.243.06	300/12/36 mm	288 mm	32.00
41.243.07	332/12/36 mm	320 mm	35.20
41.243.08	492/12/36 mm	480 mm	50.90



41.243.02-08

Maniglie per mobili

filetto M 4

materiale: acciaio inox
finitura: spazzolato opaco

Articolo n.	L/A/P	distanza fori	pezzo
41.240.01	106/10/35 mm	96 mm	10.80
41.240.02	138/10/35 mm	128 mm	12.00
41.240.03	170/10/35 mm	160 mm	13.35
41.240.04	202/10/35 mm	192 mm	14.70
41.240.05	234/10/35 mm	224 mm	15.95
41.240.06	266/10/35 mm	256 mm	19.05
41.240.07	298/10/35 mm	288 mm	21.10
41.240.08	330/10/35 mm	320 mm	25.40



41.240.01-08



41.242.01-07

Maniglie per mobili

filetto M 4

materiale:

acciaio inox

finitura:

spazzolato opaco

Articolo n.	L/A/P	distanza fori	pezzo
41.242.03	134/20/30 mm	128 mm	24.90
41.242.04	166/20/30 mm	160 mm	26.70
41.242.01	198/20/30 mm	192 mm	31.00
41.242.02	230/20/30 mm	224 mm	34.20
41.242.05	262/20/30 mm	256 mm	36.60
41.242.06	294/20/30 mm	288 mm	40.40
41.242.07	326/20/30 mm	320 mm	44.20



41.241.01-08

Maniglie per mobili

filetto M 4

materiale:

acciaio inox

finitura:

spazzolato opaco

Articolo n.	L/A/P	distanza fori	pezzo
41.241.01	108/12/30 mm	96 mm	12.70
41.241.02	140/12/30 mm	128 mm	14.40
41.241.03	172/12/30 mm	160 mm	15.65
41.241.04	204/12/30 mm	192 mm	17.45
41.241.05	236/12/30 mm	224 mm	19.90
41.241.06	268/12/30 mm	256 mm	19.90
41.241.07	300/12/30 mm	288 mm	21.75
41.241.08	332/12/30 mm	320 mm	23.65



41.245.01-03

Maniglie per mobili

esecuzione cave, filetto M 4

materiale:

acciaio inox

finitura:

spazzolato opaco

Articolo n.	L/A/P	distanza fori	pezzo
41.245.01	140/25/38 mm	128 mm	17.50
41.245.02	172/25/38 mm	160 mm	20.05
41.245.03	204/25/38 mm	192 mm	21.50

Maniglie per mobili

esecuzione cave, filetto M 4

materiale: acciaio inox
finitura: spazzolato opaco



41.246.01-14

Articolo n.	L/A/P	distanza fori	pezzo
41.246.01	143/15/40 mm	128 mm	15.95
41.246.02	175/15/40 mm	160 mm	17.30
41.246.03	207/15/40 mm	192 mm	18.85
41.246.04	239/15/40 mm	224 mm	20.45
41.246.08	271/15/140 mm	256 mm	21.50
41.246.05	303/15/40 mm	288 mm	22.85
41.246.06	335/15/40 mm	320 mm	24.20
41.246.10	399/15/40 mm	384 mm	25.60
41.246.11	463/15/40 mm	448 mm	27.00
41.246.12	495/15/40 mm	480 mm	28.00
41.246.14	751/15/40 mm	736 mm	31.00

Maniglie per mobili ø 10 mm

filetto M 4, sporgenza di 25 mm su ciascun lato

materiale: acciaio inox
finitura: spazzolato opaco



41.150.11-23

Articolo n.	L/P/ø	distanza fori	pezzo
41.150.11	114/35/10 mm	64 mm	8.80
41.150.12	146/35/10 mm	96 mm	9.00
41.150.13	178/35/10 mm	128 mm	9.80
41.150.14	210/35/10 mm	160 mm	10.70
41.150.15	242/35/10 mm	192 mm	11.30
41.150.16	274/35/10 mm	224 mm	12.20
41.150.17	306/35/10 mm	256 mm	13.20
41.150.18	338/35/10 mm	288 mm	14.55
41.150.19	370/35/10 mm	320 mm	15.00
41.150.20	402/35/10 mm	352 mm	15.65
41.150.21	434/35/10 mm	384 mm	16.40
41.150.22	498/35/10 mm	448 mm	17.45
41.150.23	530/35/10 mm	480 mm	23.05

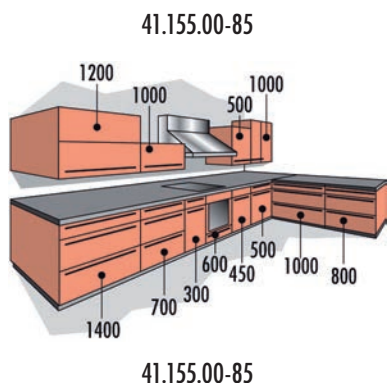

Maniglie per mobili ø 12 mm

filetto M 4, sporgenza di 25 mm su ciascun lato

materiale: acciaio inox
finitura: spazzolato opaco
zoccolo ø: 10 mm

Articolo n.	L/P/ø	distanza fori	pezzo
41.155.01	114/32/12 mm	64 mm	6.15
41.155.02	146/32/12 mm	96 mm	6.45
41.155.03	178/32/12 mm	128 mm	7.15
41.155.74	205/32/12 mm	155 mm	8.65
41.155.75	230/32/12 mm	180 mm	9.65
41.155.05	242/32/12 mm	192 mm	10.90
41.155.06	274/32/12 mm	224 mm	11.90
41.155.76	280/32/12 mm	230 mm	12.00
41.155.07	306/32/12 mm	256 mm	12.50
41.155.77	330/32/12 mm	280 mm	13.25
41.155.08	338/32/12 mm	288 mm	14.00
41.155.09	370/32/12 mm	320 mm	14.70
41.155.78	380/32/12 mm	330 mm	14.70
41.155.10	402/32/12 mm	352 mm	16.70
41.155.79	430/32/12 mm	380 mm	17.30
41.155.11	434/32/12 mm	384 mm	18.05
41.155.80	480/32/12 mm	430 mm	19.30
41.155.12	498/32/12 mm	448 mm	19.30
41.155.13	530/32/12 mm	480 mm	19.30
41.155.61	560/32/12 mm	510 mm	20.05
41.155.81	630/32/12 mm	580 mm	20.65
41.155.15	722/32/12 mm	672 mm	21.50
41.155.82	730/32/12 mm	680 mm	21.25
41.155.16	786/32/12 mm	736 mm	22.65
41.155.83	830/32/12 mm	780 mm	25.40
41.155.84	930/32/12 mm	880 mm	27.00
41.155.18	1'010/32/12 mm	480 / 480 mm	27.60
41.155.85	1'030/32/12 mm	490 / 490 mm	29.60
41.155.00	su misura	su misura	su richiesta

Maniglie per mobili ø 12 mm

filetto M 4, sporgenza di 25 mm su ciascun lato

materiale: acciaio inox
finitura: spazzolato opaco
zoccolo ø: 10 mm

Articolo n.	L/P	distanza fori	elemento	altezza mobile	pezzo
41.155.53	185/32 mm	135 mm	275 mm	2/6 = 254 mm	8.30
41.155.04	210/32 mm	160 mm	300 mm	-	9.05
41.155.54	260/32 mm	210 mm	350 mm	-	11.75
41.155.55	310/32 mm	260 mm	400 mm	3/6 = 381 mm	12.50
41.155.56	360/32 mm	310 mm	450 mm	-	14.70
41.155.57	410/32 mm	360 mm	500 mm	-	17.30
41.155.58	438/32 mm	388 mm	-	4/6 = 508 mm	18.25
41.155.59	460/32 mm	410 mm	550 mm	-	18.65
41.155.60	510/32 mm	460 mm	600 mm	-	19.30
41.155.62	565/32 mm	515 mm	-	5/6 = 635 mm	20.25
41.155.50	610/32 mm	560 mm	700 mm	-	20.05
41.155.14	690/32 mm	640 mm	-	6/6 = 762 mm	20.65
41.155.51	710/32 mm	660 mm	800 mm	-	21.25
41.155.52	810/32 mm	760 mm	900 mm	-	24.60
41.155.63	819/32 mm	769 mm	-	7/6 = 889 mm	25.10
41.155.64	910/32 mm	860 mm	1000 mm	-	26.70
41.155.17	946/32 mm	896 mm	-	8/6 = 1016 mm	27.60
41.155.65	1'073/32 mm	2 x 511.5 mm	-	9/6 = 1143 mm	31.00
41.155.66	1'110/32 mm	2 x 530 mm	1200 mm	-	32.30
41.155.19	1'202/32 mm	2 x 576 mm	-	10/6 = 1270 mm	33.60
41.155.20	1'330/32 mm	2 x 640 mm	-	11/6 = 1397 mm	35.30
41.155.21	1'458/32 mm	2 x 704 mm	-	12/6 = 1524 mm	42.10
41.155.70	1'582/32 mm	2 x 766 mm	-	13/6 = 1652 mm	57.00
41.155.71	1'708/32 mm	2 x 829 mm	-	14/6 = 1778 mm	60.30
41.155.72	1'836/32 mm	2 x 893 mm	-	15/6 = 1906 mm	64.00
41.155.73	1'962/32 mm	2 x 956 mm	-	16/6 = 2032 mm	67.50
41.155.68	2'090/32 mm	3 x 680 mm	-	17/6 = 2160 mm	71.40
41.155.69	2'216/32 mm	3 x 722 mm	-	18/6 = 2286 mm	75.30

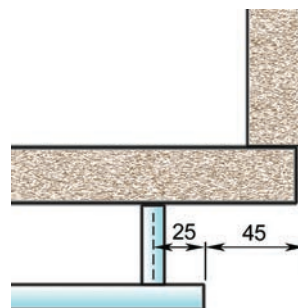

41.155.53-69

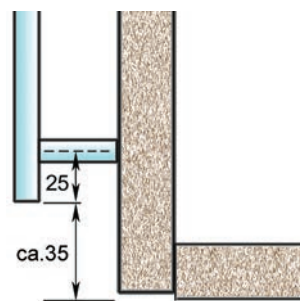

41.155.53-69



41.157.02-52

Maniglie per mobili ø 14 mm

filetto M 4, sporgenza di 25 mm su ciascun lato

 materiale: acciaio inox
 finitura: spazzolato opaco
 filetto: M4

Articolo n.	L/P/ø	distanza fori	pezzo
41.157.02	146/38/14 mm	96 mm	11.65
41.157.03	178/38/14 mm	128 mm	12.45
41.157.04	210/38/14 mm	160 mm	13.80
41.157.05	242/38/14 mm	192 mm	15.30
41.157.06	274/38/14 mm	224 mm	16.40
41.157.07	306/38/14 mm	256 mm	17.65
41.157.08	338/38/14 mm	288 mm	18.85
41.157.09	370/38/14 mm	320 mm	20.30
41.157.10	402/38/14 mm	352 mm	21.35
41.157.11	434/38/14 mm	384 mm	22.70
41.157.12	498/38/14 mm	448 mm	23.90
41.157.13	530/38/14 mm	480 mm	26.40
41.157.50	626/38/14 mm	576 mm	29.00
41.157.14	690/38/14 mm	640 mm	32.10
41.157.15	722/38/14 mm	672 mm	35.10
41.157.16	786/38/14 mm	736 mm	37.60
41.157.51	850/38/14 mm	800 mm	40.20
41.157.17	946/38/14 mm	896 mm	43.10
41.157.18	1'010/38/14 mm	480 / 480 mm	48.20
41.157.52	1'074/38/14 mm	512 / 512 mm	50.70
41.157.19	1'202/38/14 mm	576 / 576 mm	55.20
41.157.20	1'330/38/14 mm	640 / 640 mm	58.30
41.157.21	1'458/38/14 mm	704 / 704 mm	62.00
41.157.22	1'490/38/14 mm	720 / 720 mm	66.00

Maniglie per mobili ø 10 mm

filetto M 4, confezioni singole

materiale: acciaio inox
finitura: spazzolato opaco
zoccolo ø: 15 mm

Articolo n.	L/P	distanza fori	elemento	corpo	pezzo
41.160.11	156/35 mm	96 mm	-	254 mm	18.25
41.160.12	175/35 mm	115 mm	275 mm	-	18.55
41.160.13	188/35 mm	128 mm	-	-	19.25
41.160.14	200/35 mm	140 mm	300 mm	-	19.70
41.160.15	250/35 mm	190 mm	350 mm	-	20.80
41.160.16	281/35 mm	221 mm	-	381 mm	22.05
41.160.17	300/35 mm	240 mm	400 mm	-	22.65
41.160.18	350/35 mm	290 mm	450 mm	-	23.30
41.160.19	400/35 mm	340 mm	500 mm	-	24.50
41.160.20	408/35 mm	348 mm	-	508 mm	24.90
41.160.21	450/35 mm	390 mm	550 mm	-	25.20
41.160.22	500/35 mm	440 mm	600 mm	-	31.40
41.160.23	535/35 mm	475 mm	-	635 mm	32.40
41.160.24	662/35 mm	602 mm	-	762 mm	34.20
41.160.25	700/35 mm	640 mm	800 mm	-	35.00



41.160.11-25

 Con una chiave inbus, le maniglie per mobili sono regolabili per qualsiasi interasse fori

 Lunghezze speciali disponibili su richiesta.

 Stessa linea di design: Portasciugamani ø 12 mm vedere 53.292.20-24, pagina 1119

Maniglie per mobili

profilo ovale 14/6 mm, filetto M 4

materiale: acciaio inox
finitura: spazzolato opaco

Articolo n.	L/A/P	distanza fori	pezzo
41.170.02	192/14/27 mm	128 mm	18.85
41.170.03	224/14/27 mm	160 mm	19.95



41.170.02-03



41.161.15-26

Maniglie per mobili ø 12 mm

filetto M 4, confezioni singole

 materiale: acciaio inox
 finitura: spazzolato opaco
 zoccolo ø: 18 mm

Articolo n.	L/P	distanza fori	elemento	corpo	pezzo
41.161.15	281/36 mm	221 mm	-	381 mm	22.05
41.161.16	300/36 mm	240 mm	400 mm	-	22.65
41.161.17	350/36 mm	290 mm	450 mm	-	24.85
41.161.18	400/36 mm	340 mm	500 mm	-	26.00
41.161.19	408/36 mm	348 mm	-	508 mm	25.50
41.161.20	450/36 mm	390 mm	550 mm	-	27.30
41.161.21	500/36 mm	440 mm	600 mm	-	32.40
41.161.22	535/36 mm	475 mm	-	635 mm	34.30
41.161.23	662/36 mm	602 mm	-	762 mm	38.40
41.161.24	700/36 mm	640 mm	800 mm	-	38.70
41.161.25	789/36 mm	729 mm	-	889 mm	40.70
41.161.26	800/36 mm	740 mm	900 mm	-	41.70

Lunghezze speciali disponibili su richiesta.

Con una chiave inbus, le maniglie per mobili sono regolabili per qualsiasi interasse fori.

Stessa linea di design: Portasciugamani ø 12 mm vedere 53.292.20-24, pagina 1119



41.211.01-04

Maniglie per mobili

filetto M 4

 materiale: acciaio inox
 finitura: smerigliato opaco

Articolo n.	L/A/P	distanza fori	pezzo
41.211.01	107/16/30 mm	96 mm	12.70
41.211.02	143/16/30 mm	128 mm	14.55
41.211.03	180/16/30 mm	160 mm	19.20
41.211.04	217/16/30 mm	192 mm	23.25

Maniglie per mobili ø 10 mm

filetto M 4

materiale: acciaio inox
finitura: spazzolato opaco

Articolo n.	L/P/ø	distanza fori	pezzo
41.200.01	115/30/10 mm	96 mm	4.69
41.200.02	154/30/10 mm	128 mm	5.20
41.200.03	191/32/10 mm	160 mm	6.50
41.200.04	230/32/10 mm	192 mm	8.10
41.200.05	264/32/10 mm	224 mm	8.45
41.200.06	300/32/10 mm	256 mm	8.45
41.200.07	338/32/10 mm	288 mm	9.65
41.200.08	376/34/10 mm	320 mm	11.75
41.200.09	395/41/10 mm	352 mm	14.10



41.200.01-09

Maniglie per mobili ø 12 mm

filetto M 4

materiale: acciaio inox
finitura: spazzolato opaco

Articolo n.	L/P/ø	distanza fori	pezzo
41.210.02	155/35/12 mm	128 mm	11.00
41.210.03	203/35/12 mm	160 mm	11.95
41.210.04	242/35/12 mm	192 mm	14.60



41.210.02-04

Maniglie per mobili

profilo ovale 12/6 mm, filetto M 4

materiale: acciaio inox
finitura: spazzolato opaco

Articolo n.	L/A/P	distanza fori	pezzo
41.220.02	122/12/34 mm	96 mm	19.35
41.220.03	155/12/35 mm	128 mm	20.60
41.220.04	195/12/35 mm	160 mm	22.00



41.220.02-04



41.260.01-05

Maniglie per mobili

 materiale: acciaio inox
 finitura: sbalzato

Articolo n.	L/A/P	viti	pezzo
41.260.01	115/28/33 mm	3 mm	3.64
41.260.02	125/29/35 mm	3 mm	4.42
41.260.03	140/32/38 mm	4 mm	4.97
41.260.04	165/37/38 mm	4 mm	9.40
41.260.05	200/46/45 mm	4 mm	12.60



41.255.01-02

Maniglie per mobili

 materiale: acciaio inox
 finitura: spazzolato opaco

Articolo n.	L/A/P	distanza fori		pezzo
41.255.01	48/23/53 mm	32 mm	3 mm	13.95
41.255.02	80/23/55 mm	64 mm	3 mm	14.80



41.255.11-12

Maniglie per mobili

 materiale: acciaio inox
 finitura: spazzolato opaco

Articolo n.	L/A/P	distanza fori		pezzo
41.255.11	48/55/27 mm	32 mm	3 mm	12.40
41.255.12	80/55/17 mm	64 mm	3 mm	13.55



42.008.01-02

Maniglie per mobili ø 7 mm

filetto M 4

 materiale: alluminio
 finitura: anodizzato colore argento

Articolo n.	L/P/ø	distanza fori	pezzo
42.008.01	71/27/7 mm	64 mm	6.80
42.008.02	103/27/7 mm	96 mm	6.75

Maniglie per mobili ø 10 mm

filetto M 4

materiale: alluminio
finitura: anodizzato colore argento

Articolo n.	L/P/ø	distanza fori	pezzo
42.002.02	106/32/10 mm	96 mm	3.13
42.002.03	138/32/10 mm	128 mm	3.31



42.002.02-03

Maniglie per mobili ø 12 mm

filetto M 4

materiale: alluminio
finitura: anodizzato colore argento

Articolo n.	L/P/ø	distanza fori	pezzo
42.003.02	108/32/12 mm	96 mm	5.45
42.003.03	140/32/12 mm	128 mm	6.15



42.003.02-03

Maniglie per mobili

filetto M 4

materiale: alluminio
finitura: spazzolato

Articolo n.	L/A/P	distanza fori	pezzo
42.016.01	70/15/27 mm	64 mm	7.65
42.016.02	102/15/31 mm	96 mm	9.05



42.016.01-02

Maniglie per mobili

filetto M 4

materiale: alluminio
finitura: spazzolato

Articolo n.	L/A/P	distanza fori	pezzo
42.016.03	102/20/32 mm	96 mm	9.35
42.016.04	134/20/35 mm	128 mm	11.95



42.016.03-04



42.017.01-02

Maniglie per mobili

filetto M 4

materiale: alluminio

Articolo n.	finitura	L/A/P	distanza fori	pezzo
42.017.01	spazzolato	134/25/36 mm	128 mm	12.35
42.017.02	spazzolato	166/25/36 mm	160 mm	14.85
42.017.11	anodizzato incolore	134/25/36 mm	128 mm	14.95
42.017.12	anodizzato incolore	166/25/36 mm	160 mm	17.70



91.137.33-34

Maniglie per mobili HETTICH ProDecor

filetto M 4

materiale: alluminio
finitura: anodizzato incolore

Articolo n.	L/A/P	distanza fori	pezzo
91.137.33	199/35/38 mm	192 mm	23.50
91.137.34	327/35/38 mm	320 mm	34.10



42.236.01-06

Maniglie per mobili ø 10 mm

filetto M 4

materiale: alluminio
finitura: anodizzato colore argento

Articolo n.	L/P/ø	distanza fori	pezzo
42.236.01	115/30/10 mm	96 mm	4.82
42.236.02	153/30/10 mm	128 mm	4.99
42.236.03	190/32/10 mm	160 mm	5.55
42.236.04	228/32/10 mm	192 mm	6.20
42.236.05	263/32/10 mm	224 mm	8.20
42.236.06	339/32/10 mm	288 mm	9.95



42.237.01-02

Maniglie per mobili

filetto M 4

materiale: alluminio
finitura: anodizzato colore argento

Articolo n.	L/A/P	distanza fori	pezzo
42.237.01	154/20/32 mm	128 mm	18.95
42.237.02	198/20/35 mm	160 mm	23.10

Maniglie per mobili HETTICH ProDecor

filetto M 4

materiale: alluminio
finitura: anodizzato colore argento



01.152.05-153.64

Articolo n.	L/A/P	distanza fori	pezzo
01.152.05	108/16/36 mm	96 mm	15.25
01.153.55	140/16/36 mm	128 mm	12.60
01.153.53	172/16/36 mm	160 mm	14.55
01.153.54	204/16/36 mm	192 mm	16.10
01.152.15	220/16/36 mm	208 mm	17.95
01.152.06	236/16/36 mm	224 mm	17.15
01.153.56	244/16/36 mm	232 mm	17.60
01.152.07	268/16/36 mm	256 mm	20.50
01.153.57	294/16/36 mm	282 mm	19.25
01.152.08	300/16/36 mm	288 mm	18.55
01.153.58	344/16/36 mm	332 mm	22.30
01.152.09	364/16/36 mm	352 mm	20.00
01.153.59	394/16/36 mm	382 mm	23.70
01.152.10	428/16/36 mm	416 mm	23.45
01.153.60	444/16/36 mm	432 mm	23.95
01.152.11	460/16/36 mm	448 mm	24.70
01.153.61	494/16/36 mm	482 mm	26.60
01.152.13	524/16/36 mm	512 mm	24.35
01.153.62	544/16/36 mm	532 mm	28.20
01.152.14	556/16/36 mm	544 mm	26.10
01.153.64	644/16/36 mm	632 mm	33.50
01.153.63	744/16/36 mm	732 mm	34.30
01.152.12	844/16/36 mm	416 / 416 mm	48.30
01.152.16	967/16/36 mm	477.5 / 477.5 mm	51.80
01.152.17	1'140/16/36 mm	564 / 564 mm	52.30
01.152.18	1'300/16/36 mm	644 / 644 mm	52.00



42.155.02-11

Maniglie per mobili ø 12 mm

filetto M 4

materiale:

alluminio

finitura:

anodizzato colore argento

zoccolo ø:

10 mm

Articolo n.	L/P/ø	distanza fori	pezzo
42.155.02	146/32/12 mm	96 mm	5.00
42.155.03	178/32/12 mm	128 mm	5.60
42.155.05	205/32/12 mm	155 mm	6.55
42.155.06	210/32/12 mm	160 mm	6.90
42.155.08	242/32/12 mm	192 mm	8.25
42.155.11	280/32/12 mm	230 mm	9.00



42.004.00-13

Maniglie per mobili

filetto M 4

alluminio

Articolo n.	finitura	L/A/P	distanza fori	pezzo
42.004.00	anodizzato colore argento	348/29/10 mm	224 / 320 mm	17.60
42.004.02	anodizzato colore argento	412/29/10 mm	288 / 384 mm	19.60
42.004.04	anodizzato colore argento	412/29/10 mm	320 / 416 mm	22.35
42.004.06	anodizzato colore argento	444/29/10 mm	352 / 448 mm	24.15
42.004.08	anodizzato colore argento	476/29/10 mm	384 / 480 mm	25.50
42.004.10	anodizzato colore argento	508/29/10 mm	480 / 576 mm	27.60
42.004.12	anodizzato colore argento	764/29/10 mm	640 / 736 mm	29.10

lega di zinco

Articolo n.	finitura	L/A/P	distanza fori	pezzo
42.004.01	cromata lucida	348/29/10 mm	224 / 320 mm	23.40
42.004.03	cromata lucida	412/29/10 mm	288 / 384 mm	25.70
42.004.05	cromata lucida	444/29/10 mm	320 / 416 mm	28.30
42.004.07	cromata lucida	476/29/10 mm	352 / 448 mm	30.40
42.004.09	cromata lucida	508/29/10 mm	384 / 480 mm	30.00
42.004.11	cromata lucida	604/29/10 mm	480 / 576 mm	32.40
42.004.13	cromata lucida	764/29/10 mm	640 / 736 mm	36.00

Maniglie per mobili HETTICH ProDecor

filetto M 4

materiale: alluminio
finitura: effetto inox

Articolo n.	L/A/P	distanza fori	pezzo
01.150.18	204/7/35 mm	192 mm	21.30
01.150.14	272/7/35 mm	260 mm	28.50
01.150.16	372/7/35 mm	320 mm	39.30
01.150.17	472/7/35 mm	416 mm	45.70



01.150.14-18

Maniglie per mobili HETTICH ProDecor

filetto M 4

materiale: alluminio

Articolo n.	finitura	L/A/P	distanza fori	pezzo
90.719.26	effetto inox	232/7.5/33 mm	160 / 192 mm	19.15
90.719.27	cromata lucida	232/7.5/33 mm	160 / 192 mm	19.15
90.719.29	effetto inox	296/7.5/33 mm	224 / 256 mm	22.10
90.719.30	cromata lucida	296/7.5/33 mm	224 / 256 mm	22.10



90.719.26-30

Maniglie per mobili

filetto M 4

materiale: alluminio

Articolo n.	finitura	L/A/P	distanza fori	pezzo
42.100.01	anodizzato incolore	154/8/32 mm	128 mm	12.20
42.100.03	effetto inox	154/8/32 mm	128 mm	15.30
42.100.11	anodizzato incolore	186/8/32 mm	160 mm	17.80
42.100.13	effetto inox	186/8/32 mm	160 mm	17.20

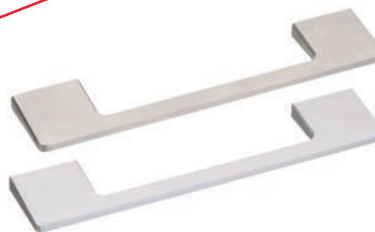

42.100.01-13



42.102.01-02

Maniglie per mobili

filetto M 4

materiale: alluminio

finitura: nero

Articolo n.	L/A/P	distanza fori	pezzo
42.102.02	204/8/34 mm	192 mm	18.25

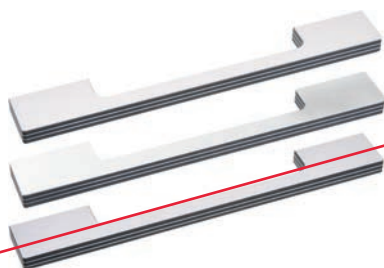

42.101.01-03

Maniglie per mobili

filetto M 4

materiale: alluminio

Articolo n.	finitura	L/A/P	distanza fori	pezzo
42.101.01	anodizzato incolore	240/11/30 mm	160 mm	21.10
42.101.02	cromata lucida	240/11/30 mm	160 mm	25.80
42.101.03	effetto inox	240/11/30 mm	160 mm	21.75



91.133.05-07

Maniglie per mobili HETTICH ProDecor

filetto M 4

materiale: multilayer

finitura: effetto inox / spazzolato

Articolo n.	L/A/P	distanza fori	pezzo
91.133.05	202/10/40 mm	192 mm	25.30
91.133.06	234/10/40 mm	224 mm	27.90
91.133.07	266/10/40 mm	256 mm	31.70



90.648.19-91.126.74

Maniglie per mobili HETTICH ProDecor

filetto M 4

materiale: alluminio

finitura: effetto inox

Articolo n.	L/A/P	distanza fori	pezzo
91.126.72	172/7/35 mm	160 mm	19.70
91.126.74	272/7/35 mm	260 mm	27.00
90.648.19	372/7/35 mm	360 mm	37.30
90.648.20	472/7/35 mm	460 mm	35.80

Maniglie per mobili HETTICH ProDecor

filetto M 4

materiale: alluminio
finitura: effetto inox

Articolo n.	L/A/P	distanza fori	pezzo
91.126.66	172/7/35 mm	160 mm	19.15
91.126.67	272/7/35 mm	260 mm	25.00
90.646.70	372/7/35 mm	360 mm	36.70
90.646.71	472/7/35 mm	460 mm	37.40



90.646.70-91.126.67

Maniglie per mobili e casse

materiale: alluminio
finitura: anodizzato incolore

Articolo n.	L/A/P	viti	pezzo
42.229.00	125/15/32 mm	3 mm	15.60
42.229.01	150/21/33 mm	3 mm	23.40
42.229.02	175/20/35 mm	3 mm	26.90
42.229.03	210/25/42 mm	3 mm	33.80



42.229.00-03

Maniglie per mobili

filetto M 4

materiale: alluminio
finitura: anodizzato incolore

Articolo n.	L/A/P	distanza fori	pezzo
42.231.03	148/9/20 mm	128 mm	11.35



42.231.03

Maniglie per mobili HETTICH ProDecor

filetto M 4

materiale: alluminio
finitura: anodizzato incolore

Articolo n.	L/A/P	distanza fori	pezzo
01.151.01	150/20/24 mm	128 mm	10.70



01.151.01



42.232.04+06

Maniglie per mobili

filetto M 4

 materiale: alluminio
 finitura: anodizzato colore argento

Articolo n.	L/A/P	distanza fori	pezzo
42.232.04	108/20/24 mm	96 mm	12.90



42.234.03

Maniglie per mobili UNION KNOFF

filetto M 4

 materiale: alluminio
 finitura: anodizzato incolore

Articolo n.	L/A/P	distanza fori	pezzo
42.234.03	72/7.5/22 mm	64 mm	5.15

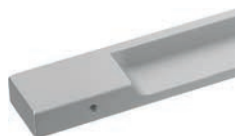

42.235.01-04

Maniglie per mobili

filetto M 4

 materiale: alluminio
 finitura: anodizzato incolore

Articolo n.	L/A/P	distanza fori	pezzo
42.235.01	142/12/25 mm	96 mm	17.70
42.235.02	174/12/25 mm	128 mm	19.80
42.235.03	238/12/25 mm	192 mm	25.90
42.235.04	366/12/25 mm	320 mm	34.10

Profili per maniglie

a avvitare dietro frontali cassetti

materiale: alluminio
finitura: anodizzato incolore



Articolo n.	L/A/P	distanza fori	pezzo
42.241.01	104/18/32 mm	64 mm	8.05
42.241.02	136/18/32 mm	96 mm	10.15
42.241.03	168/18/32 mm	128 mm	11.30
42.241.04	232/18/32 mm	192 mm	12.55



42.241.01-04

Maniglie per mobili

materiale: alluminio



Articolo n.	finitura	L/A/P	distanza fori	viti	pezzo
42.240.01	spazzolato	75/11/18 mm	67 mm	3 mm	7.80
42.240.02	anodizzato incolore	75/11/18 mm	67 mm	3 mm	9.20



42.240.01-02

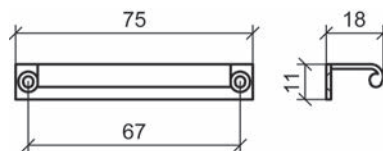

Maniglie per mobili

materiale: alluminio



Articolo n.	finitura	L/A/P	distanza fori	viti	pezzo
42.242.00	spazzolato	75/11/18 mm	67 mm	3 mm	7.10
42.242.01	anodizzato incolore	75/11/18 mm	67 mm	3 mm	7.80



42.242.01

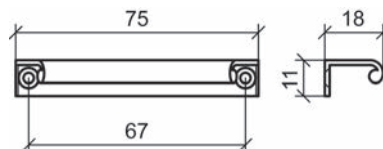

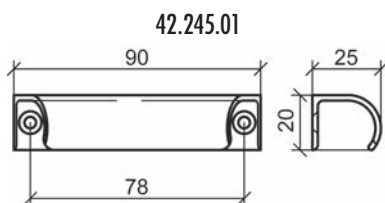
Maniglie per mobili

materiale: alluminio
 finitura: anodizzato incolore

Articolo n.	L/A/P	viti	pezzo
42.245.01	90/20/25 mm	4 mm	9.10

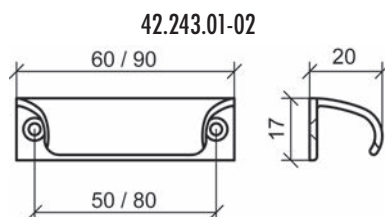
Maniglie per mobili

materiale: alluminio
 finitura: anodizzato incolore

Articolo n.	L/A/P	distanza fori	viti	pezzo
42.243.01	60/17/20 mm	50 mm	3 mm	9.90
42.243.02	90/17/20 mm	80 mm	3 mm	9.75

Maniglie per mobili

filetto M 4

materiale: alluminio
finitura: anodizzato incolore

Articolo n.	L/A/P	distanza fori	pezzo
42.244.01	30/10/20 mm	20 mm	14.30
42.244.02	50/10/20 mm	32 mm	14.40
42.244.03	75/10/20 mm	64 mm	15.25
42.244.04	110/10/20 mm	96 mm	16.10
42.244.05	140/10/20 mm	128 mm	16.70
42.244.06	170/10/20 mm	160 mm	18.90



42.244.01-04

Maniglie per mobili UNION KNOFF

filetto M 4

materiale: alluminio
finitura: anodizzato effetto inox

Articolo n.	L/A/P	distanza fori	pezzo
43.103.40	106/22/24 mm	96 mm	4.80
43.103.41	170/22/24 mm	160 mm	7.65
43.103.42	330/22/24 mm	320 mm	13.45



43.103.40

Profili per maniglie HETTICH ProDecor

materiale: alluminio
finitura: anodizzato colore argento

Articolo n.	L/A/P	pezzo
01.151.15	2'000/14/43 mm	69.20



01.151.15



01.150.91

Profili per maniglie HETTICH ProDecor

materiale: alluminio
 finitura: anodizzato colore argento

Articolo n.	L/A/P	pezzo
01.150.91	2'000/28/23 mm	64.00

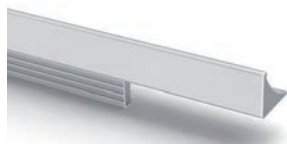

92.080.97-081.03



92.080.89-95

Profili per maniglie HETTICH ProDecor

materiale: alluminio

Articolo n.	finitura	L/A/P	pezzo
92.080.97	anodizzato colore argento	295/9/10.5 mm	7.10
92.080.98	anodizzato colore argento	395/9/10.5 mm	9.05
92.080.99	anodizzato colore argento	445/9/10.5 mm	10.10
92.081.00	anodizzato colore argento	495/9/10.5 mm	11.15
92.081.01	anodizzato colore argento	595/9/10.5 mm	13.25
92.081.02	anodizzato colore argento	795/9/10.5 mm	17.40
92.081.03	anodizzato colore argento	895/9/10.5 mm	19.45
92.080.89	effetto inox	295/9/10.5 mm	7.10
92.080.90	effetto inox	395/9/10.5 mm	9.05
92.080.91	effetto inox	445/9/10.5 mm	10.10
92.080.92	effetto inox	495/9/10.5 mm	11.15
92.080.93	effetto inox	595/9/10.5 mm	13.25
92.080.94	effetto inox	795/9/10.5 mm	17.40
92.080.95	effetto inox	895/9/10.5 mm	19.45

Maniglie per mobili ø 10 mm

materiale: alluminio

Articolo n.	finitura	L/P/ø	distanza fori	pezzo
42.005.01	anodizzato nero	138/40/10 mm	128 mm	13.20
42.005.02	anodizzato nero	170/40/10 mm	160 mm	14.45
42.005.03	anodizzato nero	202/40/10 mm	192 mm	15.75
42.005.11	anodizzato bronzo	138/40/10 mm	128 mm	14.50
42.005.12	anodizzato bronzo	170/40/10 mm	160 mm	15.90
42.005.13	anodizzato bronzo	202/40/10 mm	192 mm	17.30

🔗 Accessori opzionali: Viti per maniglie mobili M 4 vedere 41.001.10-41.002.50



42.005.01-03



42.005.11-13

Maniglie per mobili ø 10 mm

materiale: alluminio

Articolo n.	finitura	L/P/ø	distanza fori	pezzo
42.006.01	anodizzato nero	155/34/10 mm	128 mm	13.95
42.006.02	anodizzato nero	205/34/10 mm	160 mm	15.30
42.006.03	anodizzato nero	242/34/10 mm	192 mm	16.85
42.006.11	anodizzato bronzo	155/34/10 mm	128 mm	15.30
42.006.12	anodizzato bronzo	205/34/10 mm	160 mm	16.85
42.006.13	anodizzato bronzo	242/34/10 mm	192 mm	18.55

🔗 Accessori opzionali: Viti per maniglie mobili M 4 vedere 41.001.10-41.002.50



42.006.01-03



42.006.11-13



42.007.01-03



42.007.11-13

Maniglie per mobili ø 12 mm

materiale: alluminio
zoccolo ø: 10 mm

Articolo n.	finitura	L/P/ø	distanza fori	pezzo
42.007.01	anodizzato nero	168/35/12 mm	128 mm	20.10
42.007.02	anodizzato nero	200/35/12 mm	160 mm	21.10
42.007.03	anodizzato nero	232/35/12 mm	192 mm	22.10
42.007.11	anodizzato bronzo	168/35/12 mm	128 mm	23.85
42.007.12	anodizzato bronzo	200/35/12 mm	160 mm	24.80
42.007.13	anodizzato bronzo	232/35/12 mm	192 mm	25.80

🔗 Accessori opzionali: Viti per maniglie mobili M 4 vedere 41.001.10-41.002.50



42.009.01-03



42.009.11-13

Maniglie per mobili ø 12 mm vario

maniglia vario con zoccolo rettangolare 20x10 mm, regolabile su zoccolo a filo o maniglia sporgente con distanza fori identica

materiale: alluminio

Articolo n.	finitura	L/P/ø	distanza fori	pezzo
42.009.01	anodizzato nero	158/35/12 mm	128 mm	19.35
42.009.02	anodizzato nero	190/35/12 mm	160 mm	20.00
42.009.03	anodizzato nero	222/35/12 mm	192 mm	21.15
42.009.11	anodizzato bronzo	158/35/12 mm	128 mm	21.30
42.009.12	anodizzato bronzo	190/35/12 mm	160 mm	22.00
42.009.13	anodizzato bronzo	222/35/12 mm	192 mm	23.25

🔗 Accessori opzionali: Viti per maniglie mobili M 4 vedere 41.001.10-41.002.50

Maniglie per mobili

materiale: alluminio
 profilo: 15 / 6 mm

Articolo n.	finitura	L/A/P	distanza fori	pezzo
42.011.01	anodizzato nero	134/15/40 mm	128 mm	16.35
42.011.02	anodizzato nero	166/15/40 mm	160 mm	17.30
42.011.03	anodizzato nero	198/15/40 mm	192 mm	19.05
42.011.11	anodizzato bronzo	134/15/40 mm	128 mm	18.00
42.011.12	anodizzato bronzo	166/15/40 mm	160 mm	19.05
42.011.13	anodizzato bronzo	198/15/40 mm	192 mm	20.95

🔗 Accessori opzionali: Viti per maniglie mobili M 4 vedere 41.001.10-41.002.50



42.011.01-03



42.011.11-13

Maniglie per mobili

materiale: alluminio
 profilo: 12 / 12 mm

Articolo n.	finitura	L/A/P	distanza fori	pezzo
42.012.01	anodizzato nero	140/12/35 mm	128 mm	13.80
42.012.02	anodizzato nero	172/12/35 mm	160 mm	17.25
42.012.03	anodizzato nero	204/12/35 mm	192 mm	17.80
42.012.11	anodizzato bronzo	140/12/35 mm	128 mm	15.20
42.012.12	anodizzato bronzo	172/12/35 mm	160 mm	18.95
42.012.13	anodizzato bronzo	204/12/35 mm	192 mm	19.60

🔗 Accessori opzionali: Viti per maniglie mobili M 4 vedere 41.001.10-41.002.50



42.012.01-03



41.110.01-02



41.110.03-04

Maniglie per mobili ø 16 mm

materiale: acciaio inox / zamak

zigrinata / nichelata lucida

Articolo n.	L/P/ø	distanza fori	pezzo
41.110.01	168/38/16 mm	160 mm	16.45
41.110.02	328/38/16 mm	320 mm	22.20

gunmetal zigrinata / effetto inox

Articolo n.	L/P/ø	distanza fori	pezzo
41.110.03	168/38/16 mm	160 mm	16.60
41.110.04	328/38/16 mm	320 mm	22.70

🔗 Accessori opzionali: Viti per maniglie mobili M 4 vedere 41.001.10-41.002.50

Maniglie per ringhiere ø 10 mm

finitura: zigrinata
 materiale: alluminio
 zoccolo ø: 10 mm
 filetto: M 4

Articolo n.	colore	L/P/ø	distanza fori	pezzo
42.010.10	nero	210/29/10 mm	160 mm	16.80
42.010.20	oro	210/29/10 mm	160 mm	16.80
42.010.30	bronzo	210/29/10 mm	160 mm	16.80
42.010.11	nero	242/29/10 mm	192 mm	17.55
42.010.21	oro	242/29/10 mm	192 mm	17.55
42.010.31	bronzo	242/29/10 mm	192 mm	17.55
42.010.12	nero	370/29/10 mm	320 mm	20.65
42.010.22	oro	370/29/10 mm	320 mm	20.65
42.010.32	bronzo	370/29/10 mm	320 mm	20.65



42.010.10-32

🔗 Accessori opzionali: Viti per maniglie mobili M 4 vedere 41.001.10-41.002.50

Maniglie per mobili ø 8 mm

filetto M 4

materiale: acciaio

Articolo n.	finitura	L/P/ø	distanza fori	pezzo
43.052.02	nichelato opaco	72/30/8 mm	64 mm	1.76
43.052.03	nichelato opaco	104/30/8 mm	96 mm	1.86
43.052.04	nichelato opaco	136/30/8 mm	128 mm	2.12
43.052.05	nichelato opaco	168/30/8 mm	160 mm	2.38
43.052.06	nichelato opaco	200/30/8 mm	192 mm	2.75
43.052.12	cromata lucida	72/30/8 mm	64 mm	1.74
43.052.13	cromata lucida	104/30/8 mm	96 mm	1.88
43.052.14	cromata lucida	136/30/8 mm	128 mm	2.15
43.052.15	cromata lucida	168/30/8 mm	160 mm	2.30
43.052.16	cromata lucida	200/30/8 mm	192 mm	2.58
43.052.22	cromata opaca	72/30/8 mm	64 mm	1.76
43.052.23	cromata opaca	104/30/8 mm	96 mm	1.90
43.052.24	cromata opaca	136/30/8 mm	128 mm	2.15
43.052.25	cromata opaca	168/30/8 mm	160 mm	2.30
43.052.26	cromata opaca	200/30/8 mm	192 mm	2.75
43.052.32	effetto inox	72/30/8 mm	64 mm	1.76
43.052.33	effetto inox	104/30/8 mm	96 mm	1.88
43.052.34	effetto inox	136/30/8 mm	128 mm	2.12
43.052.35	effetto inox	168/30/8 mm	160 mm	2.46
43.052.36	effetto inox	200/30/8 mm	192 mm	2.75



43.052.02-36



43.053.01-31

Maniglie per mobili ø 10 mm

filetto M 4

materiale:

acciaio

Articolo n.	finitura	L/P/ø	distanza fori	pezzo
43.053.02	nicelato opace	74/32/10 mm	64 mm	1.90
43.053.03	nicelato opace	106/32/10 mm	96 mm	1.98
43.053.04	nicelato opace	138/32/10 mm	128 mm	2.10
43.053.05	nicelato opace	170/32/10 mm	160 mm	2.38
43.053.06	nicelato opace	202/32/10 mm	192 mm	2.88
43.053.07	nicelato opace	234/32/10 mm	224 mm	3.29
43.053.10	nicelato opace	266/32/10 mm	256 mm	3.71
43.053.01	nicelato opace	298/32/10 mm	288 mm	3.84
43.053.08	nicelato opace	330/32/10 mm	320 mm	4.88
43.053.09	nicelato opace	362/32/10 mm	352 mm	5.30
43.053.12	cromata lucida	74/32/10 mm	64 mm	1.90
43.053.13	cromata lucida	106/32/10 mm	96 mm	2.02
43.053.14	cromata lucida	138/32/10 mm	128 mm	2.10
43.053.15	cromata lucida	170/32/10 mm	160 mm	2.46
43.053.16	cromata lucida	202/32/10 mm	192 mm	2.88
43.053.17	cromata lucida	234/32/10 mm	224 mm	3.29
43.053.20	cromata lucida	266/32/10 mm	256 mm	3.71
43.053.11	cromata lucida	298/32/10 mm	288 mm	3.84
43.053.18	cromata lucida	330/32/10 mm	320 mm	4.88
43.053.19	cromata lucida	362/32/10 mm	352 mm	5.30
43.053.22	cromata opaca	74/32/10 mm	64 mm	1.90
43.053.23	cromata opaca	106/32/10 mm	96 mm	2.08
43.053.24	cromata opaca	138/32/10 mm	128 mm	2.10
43.053.25	cromata opaca	170/32/10 mm	160 mm	2.38
43.053.26	cromata opaca	202/32/10 mm	192 mm	2.88
43.053.27	cromata opaca	234/32/10 mm	224 mm	3.11
43.053.31	cromata opaca	266/32/10 mm	256 mm	3.48
43.053.28	cromata opaca	298/32/10 mm	288 mm	3.84
43.053.29	cromata opaca	330/32/10 mm	320 mm	4.82
43.053.30	cromata opaca	362/32/10 mm	352 mm	5.20

Maniglie per mobili ø 10 mm

filetto M 4

materiale: acciaio
finitura: effetto inox

Articolo n.	L/A/ø	distanza fori	pezzo
43.053.32	74/32/10 mm	64 mm	1.90
43.053.33	106/32/10 mm	96 mm	2.00
43.053.34	138/32/10 mm	128 mm	2.10
43.053.35	170/32/10 mm	160 mm	2.38
43.053.36	202/32/10 mm	192 mm	2.77
43.053.37	234/32/10 mm	224 mm	3.11
43.053.41	266/32/10 mm	256 mm	3.71
43.053.38	298/32/10 mm	288 mm	3.84
43.053.39	330/32/10 mm	320 mm	5.25
43.053.40	362/32/10 mm	352 mm	5.30



43.053.32-41

Maniglie per mobili HETTICH ProDecor

filetto M 4

materiale: lega di zinco
finitura: effetto inox

Articolo n.	L/A/P	distanza fori	pezzo
01.151.69	135/2/29 mm	128 mm	13.25
01.151.70	167/22/29 mm	160 mm	18.65



01-151.69-70

Maniglie per mobili

filetto M 4

materiale: lega di zinco

Articolo n.	finitura	L/A/P	distanza fori	pezzo
43.061.70	nichelato opaco	145/9/35 mm	128 mm	12.60
43.061.71	cromata lucida	145/9/35 mm	128 mm	12.75
43.061.72	effetto alluminio	145/9/35 mm	128 mm	12.75



43.061.70-72



43.103.25-26

Maniglie per mobili UNION KNOFF

filetto M 4

 materiale: acciaio
 finitura: cromata lucida

Articolo n.	L/A/P	distanza fori	pezzo
43.103.25	172/34/12 mm	160 mm	15.15
43.103.26	332/34/12 mm	320 mm	22.10



00.436.43-99.957.73

Maniglie per mobili HETTICH ProDecor

filetto M 4

materiale: lega di zinco

Articolo n.	finitura	L/A/P	distanza fori	pezzo
00.436.43	cromata lucida	130/9/28 mm	96 mm	6.00
00.435.03	cromata lucida	200/9/30 mm	160 / 192 mm	7.90
00.435.06	cromata lucida	267/9/30 mm	224 / 256 mm	10.00
00.436.42	cromata opaca	130/9/28 mm	96 mm	6.30
00.435.02	cromata opaca	200/9/30 mm	160 / 192 mm	8.35
00.435.05	cromata opaca	267/9/30 mm	224 / 256 mm	10.00
99.957.71	effetto inox	130/9/128 mm	96 mm	6.30
99.957.72	effetto inox	200/9/30 mm	160 / 192 mm	8.20
99.957.73	effetto inox	267/9/30 mm	224 / 256 mm	10.00



91.135.10-11

Maniglie per mobili HETTICH ProDecor

filetto M 4

materiale: lega di zinco

Articolo n.	finitura	L/A/P	distanza fori	pezzo
91.135.10	cromata lucida	168/30/28 mm	160 mm	7.55
91.135.11	effetto inox	168/30/28 mm	160 mm	11.75

Maniglie per mobili

filetto M 4

materiale: lega di zinco

Articolo n.	finitura	L/A/P	distanza fori	pezzo
43.060.42	cromata lucida	168/14/36 mm	128 / 160 mm	15.95
43.060.43	cromata opaca	168/14/36 mm	128 / 160 mm	16.10
43.060.44	effetto inox	168/14/36 mm	128 / 160 mm	15.95



43.060.42-44

Maniglie per mobili

filetto M 4

materiale: lega di zinco

Articolo n.	finitura	L/A/P	distanza fori	pezzo
43.080.62	cromata opaca	173/25/30 mm	128 mm	15.90
43.080.63	nichelato opaco	173/25/30 mm	128 mm	15.90
43.080.64	effetto inox	173/25/30 mm	128 mm	15.60
43.080.67	cromata opaca	205/25/30 mm	160 / 192 mm	18.40
43.080.68	nichelato opaco	205/25/30 mm	160 / 192 mm	18.40
43.080.69	effetto inox	205/25/30 mm	160 / 192 mm	18.25

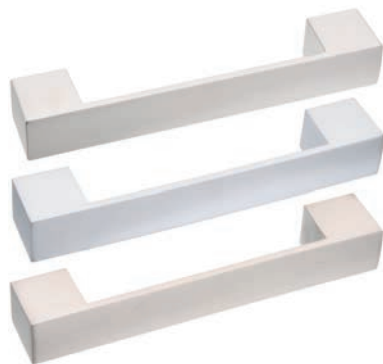

43.080.62-69

 Stessa linea di design: Pomelli per armadi vedere 43.080.51-53, pagina 70

Maniglie per mobili

filetto M 4

materiale: lega di zinco

Articolo n.	finitura	L/A/P	distanza fori	pezzo
43.074.06	cromata lucida	138/20/30 mm	128 mm	10.75
43.074.07	cromata opaca	138/20/30 mm	128 mm	10.65
43.074.08	effetto inox	138/20/30 mm	128 mm	10.65



43.074.06-08



43.075.01

Maniglie per mobili

filetto M 4

 materiale: lega di zinco
 finitura: effetto inox

Articolo n.	L/A/P	distanza fori	pezzo
43.075.01	170/22/26 mm	160 mm	15.35



43.069.02-27

Maniglie per mobili

filetto M 4

materiale: lega di zinco

Articolo n.	finitura	L/A/P	distanza fori	pezzo
43.069.02	cromata lucida	105/9/28 mm	96 mm	6.15
43.069.03	cromata lucida	137/9/28 mm	128 mm	7.30
43.069.04	cromata lucida	169/9/28 mm	160 mm	8.75
43.069.05	cromata lucida	233/9/28 mm	224 mm	13.35
43.069.06	cromata lucida	297/9/28 mm	288 mm	14.85
43.069.07	cromata lucida	329/9/28 mm	320 mm	15.95
43.069.12	effetto alluminio	105/9/28 mm	96 mm	4.74
43.069.13	effetto alluminio	137/9/28 mm	128 mm	6.05
43.069.14	effetto alluminio	169/9/28 mm	160 mm	7.40
43.069.15	effetto alluminio	233/9/28 mm	224 mm	10.75
43.069.16	effetto alluminio	297/9/28 mm	288 mm	12.25
43.069.17	effetto alluminio	329/9/28 mm	320 mm	13.50
43.069.22	effetto inox	105/9/28 mm	96 mm	6.15
43.069.23	effetto inox	137/9/28 mm	128 mm	7.30
43.069.24	effetto inox	169/9/28 mm	160 mm	8.65
43.069.25	effetto inox	233/9/28 mm	224 mm	13.35
43.069.26	effetto inox	297/9/28 mm	288 mm	15.00
43.069.27	effetto inox	329/9/28 mm	320 mm	15.95



91.097.03

Maniglie per mobili HETTICH ProDecor

filetto M 4

materiale: lega di zinco

Articolo n.	finitura	L/A/P	distanza fori	pezzo
91.097.03	effetto inox	138/10/35 mm	128 mm	9.10

Maniglie per mobili HETTICH ProDecor

filetto M 4

materiale: lega di zinco

Articolo n.	finitura	L/A/P	distanza fori	pezzo
91.129.15	effetto inox	202/8/38 mm	160 mm	12.45
91.129.16	cromata lucida	202/8/38 mm	160 mm	12.45



91.129.15-16

Maniglie per mobili HETTICH ProDecor

filetto M 4

materiale: lega di zinco

Articolo n.	finitura	L/A/P	distanza fori	pezzo
91.126.13	effetto inox	210/15/29 mm	160 mm	12.10
91.126.15	cromata opaca	210/15/29 mm	160 mm	11.65



91.126.13-15

Maniglie per mobili UNION KNOFF

filetto M 4

materiale: acciaio

Articolo n.	finitura	L/A/P	distanza fori	pezzo
43.103.30	cromata lucida	169/27/27 mm	160 mm	14.05
43.103.31	cromata lucida	329/27/27 mm	320 mm	23.65
43.103.32	effetto inox	169/27/27 mm	160 mm	15.75
43.103.33	effetto inox	329/27/27 mm	320 mm	26.40



43.103.30-33

Maniglie per mobili

filetto M 4

materiale: lega di zinco

Articolo n.	finitura	L/A/P	distanza fori	pezzo
43.004.00	effetto inox	170/19/21.5 mm	160 mm	11.90
43.004.01	antracite	170/19/21.5 mm	160 mm	11.90
43.004.02	effetto inox	340/19/21.5 mm	320 mm	21.55
43.004.03	antracite	340/19/21.5 mm	320 mm	21.55



43.004.00-03



43.058.22-28

Maniglie per mobili UNION KNOFF

filetto M 4

materiale: lega di zinco

Articolo n.	finitura	L/A/P	distanza fori	pezzo
43.058.22	cromata lucida	108/31/12 mm	128 / 160 mm	12.30
43.058.26	cromata lucida	240/30/10 mm	160 / 192 mm	13.55
43.058.23	cromata opaca	216/30/10 mm	128 / 160 mm	10.90
43.058.27	cromata opaca	240/30/10 mm	160 / 192 mm	12.30
43.058.24	effetto inox	216/30/10 mm	128 / 160 mm	12.95
43.058.28	effetto inox	240/30/10 mm	160 / 192 mm	13.55



43.072.01-03

Maniglie per mobili

filetto M 4

materiale: lega di zinco

Articolo n.	finitura	L/A/P	distanza fori	pezzo
43.072.01	cromata lucida	168/12/27 mm	160 mm	18.90
43.072.02	cromata opaca	168/12/27 mm	160 mm	16.70
43.072.03	effetto inox	168/12/27 mm	160 mm	20.75



43.060.71-070.13

Maniglie per mobili

filetto M 4

materiale: lega di zinco

Articolo n.	finitura	L/A/P	distanza fori	pezzo
43.060.71	cromata lucida	140/9/30 mm	128 mm	8.45
43.060.72	cromata lucida	172/9/30 mm	160 mm	10.30
43.060.73	cromata lucida	204/9/30 mm	192 mm	12.20
43.060.81	effetto inox	140/9/30 mm	128 mm	9.65
43.060.82	effetto inox	172/9/30 mm	160 mm	11.75
43.060.83	effetto inox	204/9/30 mm	192 mm	13.90
43.060.91	nero opaco *	140/9/30 mm	128 mm	11.10
43.060.92	nero opaco *	170/9/30 mm	160 mm	11.65
43.060.93	nero opaco *	204/9/30 mm	192 mm	14.30
43.070.11	colore ferro antico	140/9/30 mm	128 mm	11.05
43.070.12	colore ferro antico	172/9/30 mm	160 mm	11.65
43.070.13	colore ferro antico	204/9/30 mm	192 mm	13.95

*antracite

Nuovo 43.060.01-03 blanc

Nuovo 43.060.05-07 noir

Maniglie per mobili ø 10 mm

zoccolo 22x10 mm lega di zinco, filetto M 4

materiale: acciaio

Articolo n.	finitura	L/P/ø	distanza fori	pezzo
43.041.70	effetto inox	148/38/10 mm	128 mm	9.30
43.041.71	effetto inox	180/38/10 mm	160 mm	9.65
43.041.72	effetto inox	212/38/10 mm	192 mm	9.85
43.041.73	effetto inox	244/38/10 mm	224 mm	10.00
43.041.75	effetto inox	340/38/10 mm	320 mm	12.10
43.041.76	effetto inox	436/38/10 mm	416 mm	16.30
43.041.77	effetto inox	532/38/10 mm	512 mm	17.50
43.041.80	cromata lucida	148/38/10 mm	128 mm	9.40
43.041.81	cromata lucida	180/38/10 mm	160 mm	9.80
43.041.83	cromata lucida	244/38/10 mm	224 mm	9.90
43.041.85	cromata lucida	340/38/10 mm	320 mm	12.60
43.041.86	cromata lucida	436/38/10 mm	416 mm	16.10
43.041.87	cromata lucida	532/38/10 mm	512 mm	17.50



43.041.70-87

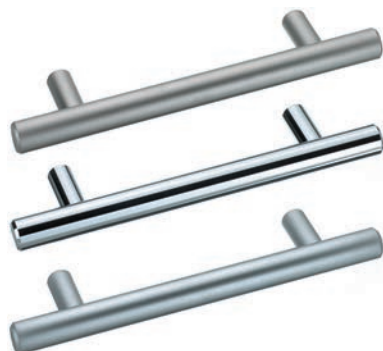

43.063.21-94

Maniglie per mobili ø 12 mm

filetto M 4

materiale:

acciaio

Articolo n.	finitura	L/P/ø	distanza fori	pezzo
43.063.21	nicelato opace	114/32/12 mm	64 mm	3.02
43.063.30	nicelato opace	146/32/12 mm	96 mm	3.31
43.063.22	nicelato opace	178/32/12 mm	128 mm	3.71
43.063.28	nicelato opace	210/32/12 mm	160 mm	4.67
43.063.23	nicelato opace	274/32/12 mm	224 mm	6.05
43.063.24	nicelato opace	370/32/12 mm	320 mm	7.45
43.063.25	nicelato opace	530/32/12 mm	480 mm	9.85
43.063.26	nicelato opace	722/32/12 mm	672 mm	10.75
43.063.27	nicelato opace	946/32/12 mm	896 mm	14.85
43.063.31	cromata lucida	114/32/12 mm	64 mm	3.02
43.063.40	cromata lucida	146/32/12 mm	96 mm	3.22
43.063.32	cromata lucida	178/32/12 mm	128 mm	3.71
43.063.38	cromata lucida	210/32/12 mm	160 mm	4.62
43.063.33	cromata lucida	274/32/12 mm	224 mm	6.00
43.063.34	cromata lucida	370/32/12 mm	320 mm	7.30
43.063.35	cromata lucida	530/32/12 mm	480 mm	9.65
43.063.36	cromata lucida	722/32/12 mm	672 mm	10.50
43.063.37	cromata lucida	946/32/12 mm	896 mm	13.60
43.063.80	cromata opaca	114/32/12 mm	64 mm	3.02
43.063.85	cromata opaca	146/32/12 mm	96 mm	3.28
43.063.86	cromata opaca	178/32/12 mm	128 mm	3.71
43.063.87	cromata opaca	210/32/12 mm	160 mm	4.62
43.063.88	cromata opaca	274/32/12 mm	224 mm	6.05
43.063.89	cromata opaca	370/32/12 mm	320 mm	7.40
43.063.92	cromata opaca	530/32/12 mm	480 mm	9.85
43.063.93	cromata opaca	722/32/12 mm	672 mm	11.45
43.063.94	cromata opaca	946/32/12 mm	896 mm	14.85

Maniglie per mobili ø 12 mm

filetto M 4, sporgenza di 25 mm su ciascun lato

materiale: acciaio
finitura: effetto inox
zoccolo ø: 10 mm

Articolo n.	L/P/ø	distanza fori	pezzo
43.155.01	114/32/12 mm	64 mm	3.02
43.155.02	146/32/12 mm	96 mm	3.22
43.155.03	178/32/12 mm	128 mm	3.71
43.155.05	205/32/12 mm	155 mm	4.38
43.155.07	230/32/12 mm	180 mm	4.86
43.155.08	242/32/12 mm	192 mm	5.45
43.155.10	274/32/12 mm	224 mm	6.00
43.155.11	280/32/12 mm	230 mm	6.05
43.155.12	306/32/12 mm	256 mm	6.40
43.155.14	330/32/12 mm	280 mm	6.60
43.155.15	338/32/12 mm	288 mm	7.30
43.155.17	370/32/12 mm	320 mm	7.40
43.155.18	380/32/12 mm	330 mm	7.40
43.155.19	402/32/12 mm	352 mm	8.05
43.155.21	430/32/12 mm	380 mm	8.50
43.155.22	434/32/12 mm	384 mm	9.00
43.155.25	480/32/12 mm	430 mm	9.65
43.155.26	498/32/12 mm	448 mm	9.55
43.155.28	530/32/12 mm	480 mm	9.75
43.155.29	560/32/12 mm	510 mm	10.10
43.155.32	630/32/12 mm	580 mm	10.10
43.155.35	772/32/12 mm	672 mm	10.75
43.155.36	730/32/12 mm	680 mm	10.75
43.155.37	786/32/12 mm	736 mm	12.25
43.155.40	830/32/12 mm	780 mm	13.25
43.155.42	930/32/12 mm	880 mm	14.55
43.155.44	1'010/32/12 mm	480 / 480 mm	14.85
43.155.45	1'030/32/12 mm	490 / 490 mm	16.05



43.155.01-45

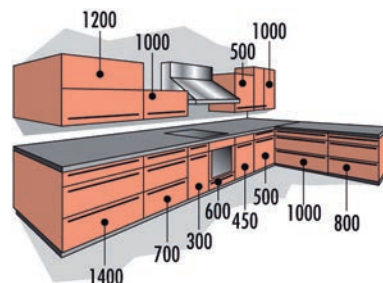

43.155.01-45

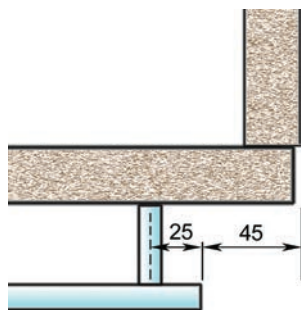

43.155.04-47

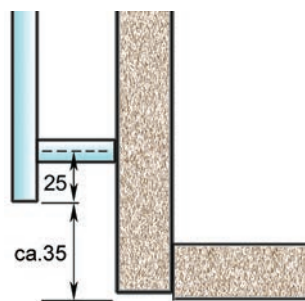

43.155.04-47

Maniglie per mobili ø 12 mm deali per larghezze elementi

filetto M 4, sporgenza di 25 mm su ciascun lato

 materiale: acciaio
 finitura: effetto inox
 zoccolo ø: 10 mm

Articolo n.	L/P/ø	distanza fori	elemento	altezza mobile	pezzo
43.155.04	185/32/12 mm	135 mm	275 mm	2/6 = 254 mm	4.10
43.155.06	210/32/12 mm	160 mm	300 mm	-	4.57
43.155.09	260/32/12 mm	210 mm	350 mm	-	5.90
43.155.13	310/32/12 mm	260 mm	400 mm	3/6 = 381 mm	6.40
43.155.16	360/32/12 mm	310 mm	450 mm	-	7.25
43.155.20	410/32/12 mm	360 mm	500 mm	-	8.40
43.155.23	438/32/12 mm	388 mm	-	4/6 = 508 mm	9.10
43.155.24	460/32/12 mm	410 mm	550 mm	-	9.15
43.155.27	510/32/12 mm	460 mm	600 mm	-	9.55
43.155.30	565/32/12 mm	515 mm	-	-	10.10
43.155.31	610/32/12 mm	560 mm	700 mm	-	10.10
43.155.33	690/32/12 mm	640 mm	-	-	10.85
43.155.34	710/32/12 mm	660 mm	800 mm	-	10.80
43.155.38	810/32/12 mm	760 mm	900 mm	-	12.15
43.155.39	819/32/12 mm	769 mm	-	-	13.35
43.155.41	910/32/12 mm	860 mm	1000 mm	-	13.35
43.155.43	946/32/12 mm	896 mm	-	-	14.85
43.155.46	1073/32/12 mm	1023 mm	-	-	16.70
43.155.47	1110/32/12 mm	530/530 mm	1200 mm	-	16.75



43.060.60-62

Maniglie per mobili ø 10 mm

filetto M 4

 materiale: acciaio
 finitura: effetto alluminio

Articolo n.	L/P/ø	distanza fori	pezzo
43.060.60	115/30/10 mm	96 mm	3.16
43.060.61	152/30/10 mm	128 mm	3.37
43.060.62	190/32/10 mm	160 mm	3.66

Maniglie per mobili ø 10 mm

filetto M 4

materiale: acciaio

Articolo n.	finitura	L/P/ø	distanza fori	pezzo
43.062.23	nicelato opaco	115/30/10 mm	96 mm	3.13
43.062.24	nicelato opaco	152/30/10 mm	128 mm	3.34
43.062.27	nicelato opaco	190/32/10 mm	160 mm	3.62
43.062.25	nicelato opaco	230/32/10 mm	192 mm	4.50
43.062.28	nicelato opaco	264/32/10 mm	224 mm	4.91
43.062.29	nicelato opaco	340/32/10 mm	288 mm	6.20
43.062.26	nicelato opaco	375/34/10 mm	320 mm	6.80
43.062.22	nicelato opaco	395/41/10 mm	352 mm	7.60
43.062.33	cromata lucida	115/30/10 mm	96 mm	3.13
43.062.34	cromata lucida	152/30/10 mm	128 mm	3.34
43.062.30	cromata lucida	190/32/10 mm	160 mm	3.66
43.062.35	cromata lucida	230/32/10 mm	192 mm	4.54
43.062.57	cromata lucida	264/32/10 mm	224 mm	4.91
43.062.58	cromata lucida	340/32/10 mm	288 mm	6.20
43.062.36	cromata lucida	375/34/10 mm	320 mm	6.80
43.062.59	cromata lucida	395/41/10 mm	352 mm	7.45
43.062.37	cromata opaca	115/30/10 mm	96 mm	3.13
43.062.38	cromata opaca	152/30/10 mm	128 mm	3.34
43.062.41	cromata opaca	190/32/10 mm	160 mm	3.59
43.062.39	cromata opaca	230/32/10 mm	192 mm	4.50
43.062.40	cromata opaca	375/34/10 mm	320 mm	6.80
43.062.75	cromata opaca	264/32/10 mm	224 mm	4.99
43.062.76	cromata opaca	340/32/10 mm	288 mm	6.20
43.062.77	cromata opaca	395/41/10 mm	352 mm	7.95



43.062.23-77

Maniglie per mobili UNION KNOFF

filetto M 4

materiale: lega di zinco
finitura: colore acciaio inox verniciato

Articolo n.	L/A/P	distanza fori	pezzo
43.064.14	155/13/27 mm	128 mm	10.75
43.064.15	232/14/30 mm	192 mm	15.00



43.064.14-15



91.129.10-135.14

Maniglie per mobili HETTICH ProDecor

filetto M 4

materiale: lega di zinco

Articolo n.	finitura	L/A/P	distanza fori	pezzo
91.129.10	cromata opaca	126/10/28 mm	96 mm	5.15
91.129.09	cromata opaca	157/10/30 mm	128 mm	6.45
01.152.03	nicelato opace	126/10/28 mm	96 mm	5.50
91.135.14	nicelato opace	157/10/30 mm	128 mm	6.55



91.126.21-23

Maniglie per mobili HETTICH ProDecor

filetto M 4

materiale: lega di zinco

Articolo n.	finitura	L/A/P	distanza fori	pezzo
91.126.21	nicelato opace	158/19/30 mm	128 mm	10.80
91.126.22	cromata opaca	158/19/30 mm	128 mm	10.80
91.126.23	effetto inox	158/19/30 mm	128 mm	10.70



90.706.24-91.125.97

Maniglie per mobili HETTICH ProDecor

filetto M 4

materiale: lega di zinco

Articolo n.	finitura	L/A/P	distanza fori	pezzo
90.706.24	cromata lucida	151/16/34 mm	128 mm	10.20
91.125.95	effetto inox	151/16/34 mm	128 mm	10.10
91.125.96	nicelato opace	151/16/34 mm	128 mm	10.10
91.125.97	cromata opaca	151/16/34 mm	128 mm	10.20

Maniglie per mobili ø 10 mm

filetto M 4

materiale: acciaio
finitura: effetto inox

Articolo n.	L/P/ø	distanza fori	pezzo
43.061.90	115/30/10 mm	96 mm	3.13
43.061.91	152/30/10 mm	128 mm	3.34
43.061.92	190/32/10 mm	160 mm	3.66
43.061.93	230/32/10 mm	192 mm	4.50
43.061.94	264/32/10 mm	224 mm	4.91
43.061.95	300/32/10 mm	256 mm	5.45
43.061.96	340/32/10 mm	288 mm	6.15
43.061.97	375/34/10 mm	320 mm	6.80
43.061.98	395/41/10 mm	352 mm	7.40



43.061.90-98

Maniglie per mobili

filetto M 4

materiale: lega di zinco

Articolo n.	finitura	L/A/P	distanza fori	pezzo
43.067.23	cromata lucida	154/19/30 mm	128 mm	12.05
43.067.25	effetto inox	155/19/28 mm	128 mm	11.80



43.067.23-25

Maniglie per mobili

filetto M 4

materiale: lega di zinco

Articolo n.	finitura	L/A/P	distanza fori	pezzo
43.081.22	cromata opaca	167/24/28 mm	128 mm	18.55
43.081.23	cromata lucida	167/24/28 mm	128 mm	18.45
43.081.24	effetto inox	167/24/28 mm	128 mm	18.25



43.081.22-24

Maniglie per mobili HETTICH ProDecor

filetto M 4

materiale: lega di zinco

Articolo n.	finitura	L/A/P	distanza fori	pezzo
90.706.75	effetto inox	118/16/28	96 mm	6.00
90.706.81	effetto inox	143/18/29	128 mm	7.15
90.707.52	cromata opaca	143/18/29	128 mm	7.45
90.707.54	cromata opaca	118/16/28	96 mm	6.10



90.706.75-707.54



01.151.95-91.129.14

Maniglie per mobili HETTICH ProDecor

filetto M 4

materiale: lega di zinco

Articolo n.	finitura	L/A/P	distanza fori	pezzo
01.151.95	nicelato opaco	138/13/30 mm	128 mm	8.20
91.129.14	cromata opaca	138/13/30 mm	128 mm	9.45



43.064.54-55

Maniglie per mobili ø 10 mm

filetto M 4

materiale: lega di zinco
finitura: nicelato opaco

Articolo n.	L/P/ø	distanza fori	pezzo
43.064.54	10/131/32 mm	96 mm	7.00
43.064.55	10/170/32 mm	128 mm	8.15



43.070.05-09

Maniglie per mobili

filetto M 4

materiale: lega di zinco

Articolo n.	finitura	L/P/ø	distanza fori	pezzo
43.070.05	cromata lucida	145/29/10 mm	96 mm	16.10
43.070.06	effetto inox	145/29/10 mm	96 mm	16.10
43.070.08	cromata lucida	205/31/12 mm	128 mm	20.80
43.070.09	effetto inox	205/31/12 mm	128 mm	20.60

immagine sbagliata



43.074.99

Maniglie per mobili

filetto M 4

materiale: lega di zinco
finitura: effetto inox

Articolo n.	L/A/P	distanza fori	pezzo
43.074.99	138/20/30 mm	128 mm	10.65



43.081.48

Maniglie per mobili

filetto M 4

materiale: lega di zinco
finitura: effetto inox

Articolo n.	L/A/P	distanza fori	pezzo
43.081.48	143/30/15 mm	128 mm	8.65

Maniglie per mobili

filetto M 4

materiale: lega di zinco
finitura: cromata opaca

Articolo n.	L/A/P	distanza fori	pezzo
43.061.50	143/15/30 mm	128 mm	6.55
43.061.52	157/17/29 mm	128 mm	6.60
43.061.55	165/16/28 mm	128 mm	6.70



43.061.50



43.061.52



43.061.55

Maniglie per mobili HETTICH ProDecor

filetto M 4

materiale: lega di zinco

Articolo n.	finitura	L/A/P	distanza fori	pezzo
91.134.67	effetto inox	138/17/25 mm	128 mm	6.40
91.134.68	cromata lucida	138/17/25 mm	128 mm	6.45



91.134.67-68

Maniglie per mobili HETTICH ProDecor

filetto M 4

materiale: lega di zinco

Articolo n.	finitura	L/A/P	distanza fori	pezzo
90.656.11	cromata lucida	170/23/26 mm	128 mm	11.10
90.656.12	effetto inox	170/23/26 mm	128 mm	11.10



90.656.11-12



43.004.10-13

Maniglie per mobili

filetto M 4

materiale: lega di zinco

Articolo n.	finitura	L/A/P	distanza fori	pezzo
43.004.10	effetto inox	185/18/23 mm	160 mm	14.40
43.004.11	antracite	185/18/23 mm	160 mm	14.40
43.004.12	effetto inox	339/18/23 mm	320 mm	27.90
43.004.13	antracite	339/18/23 mm	320 mm	27.90



43.077.22

Maniglie per mobili

filetto M 6

materiale: lega di zinco
finitura: cromata lucida

Articolo n.	L/A/P	distanza fori	pezzo
43.077.22	105/15/30 mm	92 mm	13.10

Accessori opzionali: Viti di fissaggio vedere 50.748.11-12, pagina 599



43.073.12-22

Maniglie per mobili

filetto M 4

materiale: lega di zinco
finitura: cromata opaca

Articolo n.	L/A/P	distanza fori	pezzo
43.073.12	84/10/18 mm	64 mm	8.75
43.073.22	158/10/18 mm	128 mm	13.10



42.004.20-22

Maniglie per mobili

filetto M 4

materiale: lega di zinco
finitura: cromata lucida

Articolo n.	L/A/P	distanza fori	pezzo
42.004.20	250/25/30 mm	192 mm	27.30
42.004.21	500/25/30 mm	448 mm	37.60
42.004.22	760/25/30 mm	576 / 704 mm	53.70

Maniglie per mobili HETTICH ProDecor

materiale: lega di zinco

Articolo n.	finitura	L/A/P	distanza fori	pezzo
01.151.22	cromata lucida	148/15/41 mm	96 mm	8.40
91.147.47	effetto inox	148/15/41 mm	96 mm	8.65



01.151.22

Maniglie per mobili HETTICH ProDecor

materiale: lega di zinco
finitura: color rame / lucido

Articolo n.	L/A/P	distanza fori	pezzo
92.074.44	40/36/27 mm	32 mm	14.20
92.074.45	72/69/32 mm	64 mm	17.40



92.074.44



92.074.45

Maniglie per mobili HETTICH ProDecor

materiale: lega di zinco
finitura: color rame / lucido

Articolo n.	L/A/P	distanza fori	pezzo
92.074.46	104/48/28 mm	96 mm	18.60
92.074.47	168/36/27 mm	160 mm	22.25



92.074.46



92.074.47



43.102.02

Maniglie per mobili UNION KNOFF

filetto M 4

 materiale: lega di zinco
 finitura: cromata lucida

Articolo n.	L/A/P	distanza fori	pezzo
43.102.02	173/6/36 mm	160 mm	21.95



90.700.95-701.25

Maniglie per mobili HETTICH ProDecor

filetto M 4

materiale: lega di zinco

Articolo n.	finitura	L/A/P	distanza fori	pezzo
90.700.95	cromata lucida	94/24/20 mm	32 mm	3.72
90.701.21	effetto inox	94/24/20 mm	32 mm	3.52
90.701.23	cromata lucida	159/24/18 mm	96 mm	5.85
90.701.25	effetto inox	159/24/18 mm	96 mm	5.85



43.090.18

Maniglie per mobili UNION KNOFF

filetto M 4

materiale: lega di zinco

Articolo n.	finitura	L/A/P	distanza fori	pezzo
43.090.18	cromata opaca	160/40/24 mm	96 mm	12.35



43.092.31-33

Maniglie per mobili

testa delle viti imitata, filetto M 4

materiale: ottone

Articolo n.	finitura	L/A/P	distanza fori	pezzo
43.092.31	nicelato opaco	90/39/23 mm	64 mm	32.80
43.092.32	cromata lucida	90/39/23 mm	64 mm	33.50
43.092.33	lucido	90/39/23 mm	64 mm	29.20

Maniglie per mobili

materiale: acciaio
finitura: nichelata lucida

Articolo n.	L/A/P		fori	pezzo
43.091.00	68/31/20 mm	3 mm	2	4.15
43.091.01	80/35/21 mm	3 mm	3	5.05
43.091.02	92/43/22 mm	3 mm	3	5.35



43.091.01-02

Maniglie per mobili HETTICH ProDecor

filetto M 4

materiale: lega di zinco
finitura: cromata lucida

Articolo n.	L/A/P	distanza fori	pezzo
91.136.75	134/8.5/30 mm	96 mm	23.60
91.136.78	200/8.5/30 mm	160 mm	28.30
91.136.81	230/8.5/30 mm	192 mm	29.80



91.136.75-81

Maniglie per mobili HETTICH ProDecor

filetto M 4

materiale: lega di zinco
finitura: effetto inox

Articolo n.	L/A/P	distanza fori	pezzo
91.134.83	140/18/29 mm	128 mm	6.30



91.134.83

Maniglie per mobili

filetto M 4

materiale: ottone

Articolo n.	finitura	L/A/P	distanza fori	pezzo
43.327.03	lucido	110/14/36 mm	96 mm	11.90
43.327.13	brunito	110/14/36 mm	96 mm	13.00



43.327.03-13



43.082.03-04



43.085.03-17



43.093.11



43.210.02

Maniglie per mobili

filetto M 4

materiale: ottone

Articolo n.	finitura	L/A/P	distanza fori	pezzo
43.082.03	nichelato opaco	144/33/34 mm	96 mm	28.30
43.082.04	lucido	144/33/34 mm	96 mm	25.90

Maniglie per mobili

sbalzato

materiale: acciaio

Articolo n.	finitura	L/A/P	viti	pezzo
43.085.03	nichelata lucida	115/28/33 mm	3 mm	3.14
43.085.04	nichelata lucida	125/29/35 mm	3 mm	3.68
43.085.05	nichelata lucida	140/32/38 mm	4 mm	4.10
43.085.06	nichelata lucida	165/37/38 mm	4 mm	5.90
43.085.07	nichelata lucida	200/46/45 mm	4 mm	10.05
43.085.15	nero	140/32/38 mm	4 mm	4.42
43.085.17	nero	200/46/45 mm	4 mm	10.05

Maniglie per mobili
materiale: ottone
finitura: nichelate

Articolo n.	L/A/ø	viti	pezzo
43.093.11	34/16/30 mm	3 mm	11.35

Indicatore

autoadesivo

per evitare impronte digitali, come aiuto per l'orientamento o elemento artistico su frontali senza maniglia (push-to-open)

materiale: lega di zinco
finitura: cromata opaca

Articolo n.	L/A/P	pezzo
43.210.02	43/3/27 mm	7.50

Maniglie per mobili HETTICH ProDecor

filetto M 4

materiale: acciaio

Articolo n.	finitura	L/A/P	distanza fori	pezzo
99.955.41	cromata lucida	38/10/36.5 mm	25 mm	4.63
99.955.40	cromata opaca	38/10/36.5 mm	25 mm	4.60
99.955.42	effetto inox	38/10/36.5 mm	25 mm	4.60



99.955.41-42

Maniglie per mobili HETTICH ProDecor

filetto M 4

materiale: lega di zinco

Articolo n.	finitura	L/A/P	distanza fori	pezzo
90.656.27	cromata lucida	60/60/24 mm	32 mm	10.70
90.656.28	effetto inox	60/60/24 mm	32 mm	10.70



90.656.27-28

Maniglie per mobili HETTICH ProDecor

filetto M 4

materiale: lega di zinco

Articolo n.	finitura	L/A/P	distanza fori	pezzo
90.978.99	effetto inox	76/76/26 mm	32 mm	10.80
90.979.00	cromata lucida	76/76/26 mm	32 mm	10.80



90.978.99-979.00

Maniglie per mobili UNION KNOFF

filetto M 4

materiale: lega di zinco
finitura: cromata opaca

Articolo n.	L/A/P	distanza fori	pezzo
43.096.05	40/40/7 mm	32 mm	11.85



43.096.05



43.097.02-12

Maniglie per mobili

 materiale: ottone
 viti: 3.5 mm

Articolo n.	finitura	L/A/P	L/A/P d'incasso	pezzo
43.097.02	nichelato opaco	38/50/14 mm	38/50/12 mm	20.70
43.097.03	nichelato opaco	48/60/14 mm	48/60/12 mm	22.35
43.097.12	lucido	38/50/14 mm	38/50/12 mm	17.20

Maniglie per mobili

 materiale: ottone
 finitura: nichelato opaco

Articolo n.	P/ø	P/ø d'incasso	distanza fori	pezzo
43.095.05	51.5/14 mm	51.5/14 mm	21 mm	18.95



43.095.05

Maniglie per mobili

filetto M 4

materiale: acciaio

Articolo n.	finitura	L/A/P	distanza fori	pezzo
43.664.01	zincato e patinato	108/12/35 mm	96 mm	32.80
43.664.02	zincato e patinato	140/12/35 mm	128 mm	36.40
43.664.03	zincato e patinato	172/12/35 mm	160 mm	39.40
43.664.11	thermopatiné	108/12/35 mm	96 mm	34.60
43.664.12	thermopatiné	140/12/35 mm	128 mm	37.60
43.664.13	thermopatiné	172/12/35 mm	160 mm	41.30



43.664.01-13

Maniglie per mobili

filetto M 4

materiale: acciaio

Articolo n.	finitura	L/P/ø	distanza fori	pezzo
43.665.01	zincato e patinato	188/36/12 mm	128 mm	36.40
43.665.02	zincato e patinato	220/36/12 mm	160 mm	39.40
43.665.11	thermopatiné	188/36/12 mm	128 mm	37.60
43.665.12	thermopatiné	220/36/12 mm	160 mm	41.30



43.665.01-12

Maniglie per mobili UNION KNOFF

filetto M 4

 materiale: lega di zinco
 finitura: effetto antico

Articolo n.	L/A/P	distanza fori	pezzo
43.059.10	240/8/32 mm	160 mm	13.20



43.059.10

Maniglie per mobili

non zapponato

Stile rivoluzione industriale tedesca
ottone punzonato, con barre filettate e dadi M 4
con viti di fissaggio

materiale: ottone

Articolo n.	finitura	L/A	distanza fori	pezzo
43.338.01	brunito	105/55 mm	58 mm	23.65
43.338.02	nichelate	105/55 mm	58 mm	35.80



43.338.01-02

Maniglie per mobili UNION KNOFF

filetto M 4

materiale: acciaio
finitura: effetto bronzo

Articolo n.	L/A/P	distanza fori	pezzo
43.103.20	172/34/12 mm	160 mm	12.00
43.103.21	332/34/12 mm	320 mm	17.55



43.103.20-21

Maniglie per mobili UNION KNOFF

filetto M 4

materiale: acciaio
finitura: nero verniciato velours

Articolo n.	L/A/P	distanza fori	pezzo
43.103.60	175/32/10 mm	160 mm	11.40
43.103.61	335/32/10 mm	320 mm	19.40



43.103.60-61

 Diese Möbelgriffe wurden den Werken des schweizerischen Künstlers Alberto Giacometti nachempfunden.

Maniglie per mobili

con viti di fissaggio

materiale: acciaio
finitura: zincato e patinato

Articolo n.	L/P/Ø	distanza fori	pezzo
43.667.26	130/35/8 mm	112 mm	14.55
43.667.28	180/53/12 mm	148 mm	17.00



43.667.26-28



44.204.03+21

Maniglie per mobili

materiale: legno
 finitura: grezzo
 filetto: M 4

Articolo n.	legno	L/A/P	distanza fori	pezzo
44.204.01	faggio	200/16/33 mm	160 mm	20.55
44.204.02	rovere	200/16/33 mm	160 mm	23.25
44.204.03	noce	200/16/33 mm	160 mm	27.30
44.204.11	faggio	238/16/34 mm	192 mm	22.25
44.204.12	rovere	238/16/34 mm	192 mm	26.80
44.204.13	noce	238/16/34 mm	192 mm	30.20
44.204.21	faggio	390/18/37 mm	320 mm	30.20
44.204.22	rovere	390/18/37 mm	320 mm	36.00
44.204.23	noce	390/18/37 mm	320 mm	45.60

🔗 Accessori opzionali: Viti per maniglie mobili M 4 vedere 41.001.10-41.002.50



44.206.12

Maniglie per mobili

materiale: legno
 finitura: grezzo
 filetto: M 4

Articolo n.	legno	L/A/P	distanza fori	pezzo
44.206.01	faggio	200/13/37 mm	128 mm	21.60
44.206.02	rovere	200/13/37 mm	128 mm	24.35
44.206.03	noce	200/13/37 mm	128 mm	30.20
44.206.11	faggio	250/13/37 mm	160 mm	23.40
44.206.12	rovere	250/13/37 mm	160 mm	24.75
44.206.13	noce	250/13/37 mm	160 mm	28.90
44.206.21	faggio	315/13/37 mm	224 mm	25.30
44.206.22	rovere	315/13/37 mm	224 mm	31.10
44.206.23	noce	315/13/37 mm	224 mm	43.80
44.206.31	faggio	410/13/37 mm	320 mm	32.40
44.206.32	rovere	410/13/37 mm	320 mm	36.00
44.206.33	noce	410/13/37 mm	320 mm	46.40

🔗 Accessori opzionali: Viti per maniglie mobili M 4 vedere 41.001.10-41.002.50

Maniglie per mobili

materiale: legno
 finitura: grezzo
 filetto: M 4

Articolo n.	legno	L/A/P	distanza fori	pezzo
44.207.01	faggio	218/10.5/35 mm	160 mm	19.25
44.207.02	rovere	218/10.5/35 mm	160 mm	19.35
44.207.03	noce	218/10.5/35 mm	160 mm	26.40
44.207.11	faggio	287/10.5/35 mm	224 mm	23.25
44.207.12	rovere	287/10.5/35 mm	224 mm	23.70
44.207.13	noce	287/10.5/35 mm	224 mm	32.80
44.207.21	faggio	356/10.5/35 mm	288 mm	26.00
44.207.22	rovere	356/10.5/35 mm	288 mm	26.50
44.207.23	noce	356/10.5/35 mm	288 mm	36.20
44.207.31	faggio	400/10.5/35 mm	320 mm	30.40
44.207.32	rovere	400/10.5/35 mm	320 mm	32.40
44.207.33	noce	400/10.5/35 mm	320 mm	37.10

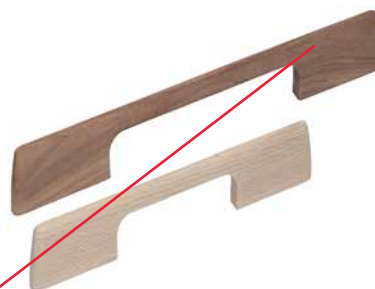

44.207.01+22

🔗 Accessori opzionali: Viti per maniglie mobili M 4 vedere 41.001.10-41.002.50



44.200.03-24

Maniglie per mobili ø 12 mm

materiale: legno
 finitura: grezzo smerigliato
 perforazione: 3 mm

Articolo n.	legno	L/P/ø	distanza fori	pezzo
44.200.03	rovere	108/31/12 mm	96 mm	5.10
44.200.23	faggio	108/31/12 mm	96 mm	5.05
44.200.04	rovere	140/31/12 mm	128 mm	5.55
44.200.24	faggio	140/31/12 mm	128 mm	5.55



44.201.13-44

Maniglie per mobili ø 14 mm

filetto M 4

materiale: legno
 finitura: grezzo smerigliato

Articolo n.	legno	L/P/ø	distanza fori	pezzo
44.201.13	frassino	110/32/14 mm	96 mm	5.70
44.201.14	frassino	142/32/14 mm	128 mm	5.75
44.201.23	faggio	110/32/14 mm	96 mm	5.30
44.201.24	faggio	142/32/14 mm	128 mm	5.75
44.201.43	abete	110/32/14 mm	96 mm	5.50
44.201.44	abete	142/32/14 mm	128 mm	5.90

abete rosso = con foro 3 mm



44.203.03

Maniglie per mobili

filetto M 4

materiale: legno
 finitura: smerigliato

Articolo n.	legno	L/A/P	distanza fori	pezzo
44.203.03	rovere	120/14/30 mm	96 mm	6.05
44.203.23	Buche	120/14/30 mm	96 mm	5.95



44.223.25-55

Maniglie per mobili

filetto M 4

materiale: legno
 finitura: grezzo smerigliato

Articolo n.	legno	L/P/ø	distanza fori	pezzo
44.223.55	acero	154/34/16 mm	112 mm	9.10

Maniglie per mobili

filetto M 4

materiale: legno
finitura: grezzo smerigliato

Articolo n.	legno	L/A/P	distanza fori	pezzo
44.205.13	frassino	130/14/28 mm	96 mm	6.15
44.205.23	faggio	130/14/28 mm	96 mm	6.10
44.205.33	ciliegio	130/14/28 mm	96 mm	6.45



44.205.13-33

Maniglie per mobili

estremità lega di zinco cromata opaca, filetto M 4

materiale: legno
finitura: verniciato

Articolo n.	legno	L/P/ø	distanza fori	pezzo
44.507.01	faggio	136/28/12 mm	128 mm	20.35
44.507.02	acero	136/28/12 mm	128 mm	21.15



44.507.01-02

Maniglie per mobili HEWI ø 10 mm

per viti con testa svasata 4 mm

materiale: plastica

Articolo n.	colore	L/P/ø	distanza fori	pezzo
45.500.01	bianco 99	74/32/10 mm	64 mm	3.58
45.500.02	grigio chiaro 97	74/32/10 mm	64 mm	3.58
45.500.03	grigio antracite 92	74/32/10 mm	64 mm	3.58
45.500.04	nero carbone 90	74/32/10 mm	64 mm	3.58
45.500.05	rosso rubino 33	74/32/10 mm	64 mm	3.58
45.500.11	bianco 99	106/35/10 mm	96 mm	4.33
45.500.12	grigio chiaro 97	106/35/10 mm	96 mm	4.33
45.500.13	grigio antracite 92	106/35/10 mm	96 mm	4.33
45.500.14	nero carbone 90	106/35/10 mm	96 mm	4.33
45.500.15	rosso rubino 33	106/35/10 mm	96 mm	4.33
45.500.21	bianco 99	138/35/10 mm	128 mm	4.72
45.500.22	grigio chiaro 97	138/35/10 mm	128 mm	4.72
45.500.23	grigio antracite 92	138/35/10 mm	128 mm	4.72
45.500.24	nero carbone 90	138/35/10 mm	128 mm	4.72
45.500.25	rosso rubino 33	138/35/10 mm	128 mm	4.72



45.500.01-25



 Altri colori disponibili dalla fabbrica.



45.501.01-15

Maniglie per mobili HEWI ø 13 mm

per vite con testa svasata 4 mm

materiale: plastica

Articolo n.	colore	L/P/ø	distanza fori	pezzo
45.501.01	bianco 99	109/38/13 mm	96 mm	7.20
45.501.02	grigio chiaro 97	109/38/13 mm	96 mm	7.20
45.501.03	grigio antracite 92	109/38/13 mm	96 mm	7.20
45.501.04	nero carbone 90	109/38/13 mm	96 mm	7.20
45.501.05	rosso rubino 33	109/38/13 mm	96 mm	7.20
45.501.11	bianco 99	141/38/13 mm	128 mm	8.10
45.501.12	grigio chiaro 97	141/38/13 mm	128 mm	8.10
45.501.13	grigio antracite 92	141/38/13 mm	128 mm	8.10
45.501.14	nero carbone 90	141/38/13 mm	128 mm	8.10
45.501.15	rosso rubino 33	141/38/13 mm	128 mm	8.10

Altri colori disponibili dalla fabbrica.



91.135.44-46

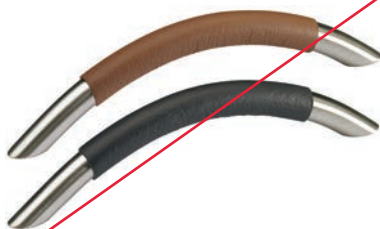

90.697.71-74

Maniglie per mobili HETTICH ProDecor

zoccolo cromato lucido, filetto M 4

materiale: acrilico

Articolo n.	colore	L/A/P	distanza fori	pezzo
91.135.44	nero chiaro	200/35/30 mm	192 mm	35.70
91.135.45	bianco chiaro	200/35/30 mm	192 mm	35.70
91.135.46	bianco fantasia	200/35/30 mm	192 mm	35.00

Maniglie per mobili HETTICH ProDecor

zoccoli acciaio effetto inox, filetto M 4

materiale: pelle

Articolo n.	colore	L/P/ø	distanza fori	pezzo
90.697.72	bruno	152/30/11 mm	128 mm	21.00
90.697.74	bruno	190/32/11 mm	160 mm	23.65
90.697.71	nero	152/30/11 mm	128 mm	21.20
90.697.73	nero	190/32/11 mm	160 mm	23.65

Maniglie per mobili UNION KNOFF

filetto M 4

Articolo n.	materiale	finitura	L/A/P	distanza fori	pezzo
43.103.50	Betolith	grigio chiaro	85/26/10 mm	64 mm	7.60
43.103.51	Betolith	grigio caldo	85/26/10 mm	64 mm	6.40
43.103.52	Durocarbon	grigio ardesia	85/26/10 mm	64 mm	5.95

 **Betolith**

Betolith è un materiale composito termoplastico che alla vista e al tatto è paragonabile al calcestruzzo autentico

 **Durocarbon**

Durocarbon è un materiale composito formato da fibre di carbonio pure riciclate. A seconda della lucidatura, il nuovo materiale high-tech sviluppa strutture dall'effetto ottico particolarmente accattivante che ricordano soprattutto la pietra opaca, ma sono associabili anche al metallo

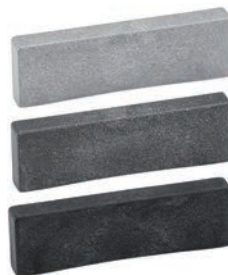

43.103.50-52

Maniglie per mobili HETTICH ProDecor

filetto M 4

materiale: pelle

Articolo n.	colore	L/A/P	distanza fori	pezzo
91.135.08	nero	168/34/30 mm	160 mm	60.20
91.135.09	marrone scuro	168/34/30 mm	160 mm	63.20



91.135.08-09

Maniglie per mobili HETTICH ProDecor

materiale: pelle

Articolo n.	colore	L/A/P	distanza fori	pezzo
90.718.42	Marrone chiaro	94/25/3 mm	64 mm	11.00
90.718.39	Marrone chiaro	126/25/3 mm	96 mm	11.65
90.718.36	Marrone chiaro	158/25/3 mm	128 mm	13.10
90.718.43	marrone scuro	94/25/3 mm	64 mm	10.55
90.718.40	marrone scuro	126/25/3 mm	96 mm	11.65
90.718.37	marrone scuro	158/25/3 mm	128 mm	12.65
90.718.44	nero	94/25/3 mm	64 mm	11.00
90.718.41	nero	126/25/3 mm	96 mm	12.10
90.718.38	nero	158/25/3 mm	128 mm	12.65



90.718.36-44

 La larghezza totale in condizione piatta è maggiore di 32 mm.

 Accessori opz.: Viti speciali per HETTICH ProDecor vedere 00.467.00, pagina 60



91.136.45-47



91.136.51-54



00.467.00

Maniglie per mobili HETTICH ProDecor

filetto M 4

materiale: pelle

Articolo n.	colore	L/A/P	distanza fori	pezzo
91.136.45	Marrone chiaro	150/26/3 mm	128 mm	10.40
91.136.46	marrone scuro	150/26/3 mm	128 mm	10.25
91.136.47	nero	150/26/3 mm	128 mm	10.95

▲ La larghezza totale in condizione piatta è maggiore di 10 mm.

Maniglie per mobili HETTICH ProDecor

filetto M 4

materiale: lega di zinco

Articolo n.	finitura	A/ø	pezzo
91.136.51	cromata opaca	5.2/18 mm	6.25
91.136.52	cromata lucida	5.2/18 mm	6.30
91.136.53	nichelata opaca	5.2/18 mm	6.30
91.136.54	bronzo antico	5.2/18 mm	6.25

Viti speciali per maniglie per mobili HETTICH ProDecor

con taglio a croce Pozidriv

materiale: acciaio

finitura: zincocromato

Articolo n.	dimensioni	100 pezzo
00.467.00	6.3 / 14 mm	22.45

Pomelli per armadi

filetto M 4

materiale: acciaio inox
finitura: spazzolato opaco

Articolo n.	L/A/P	pezzo
41.290.01	25/25/25 mm	22.05



41.290.01

Pomelli per armadi

filetto M 4

materiale: acciaio inox
finitura: spazzolato opaco

Articolo n.	L/A/P	pezzo
41.290.11	12/12/20 mm	6.50
41.290.13	19/19/25 mm	11.25



41.290.11-13

Pomelli per armadi

filetto M 4

materiale: acciaio inox
finitura: spazzolato opaco

Articolo n.	P/ø	pezzo
41.300.00	25/10 mm	7.30

Nuovo: 41.300.01 12/25 mm



41.300.00

Pomelli per armadi

filetto M 4

materiale: acciaio inox
finitura: spazzolato opaco

Articolo n.	P/ø	pezzo
41.300.20	30/12 mm	8.40



41.300.20



41.301.11-15

Pomelli per armadi

filetto M 4

 materiale: acciaio inox
 finitura: spazzolato opaco

Articolo n.	P/ø	pezzo
41.301.11	25/12 mm	7.25
41.301.12	30/12 mm	8.20
41.301.13	25/15 mm	8.50
41.301.14	30/15 mm	9.35
41.301.15	30/20 mm	11.10



41.301.01-05

Pomelli per armadi

con anelli in gomma nera sciolti, filetto M 4

 materiale: acciaio inox
 finitura: spazzolato opaco

Articolo n.	P/ø	pezzo
41.301.01	25/12 mm	8.40
41.301.03	25/15 mm	8.40
41.301.04	30/15 mm	8.55
41.301.05	30/20 mm	13.25



41.301.98-99

Anelli in gomma di ricambio

Articolo n.	per	pezzo
41.301.98	41.301.01	1.28
41.301.99	41.301.03-04	1.28



41.291.01

Pomelli per armadi PHOS

filetto M 4 / M 6, anello in Viton nero - ad alta resistenza chimica e termica

 materiale: acciaio inox
 finitura: spazzolato opaco

Articolo n.	P/ø	pezzo
41.291.01	16/8 mm	5.70
41.291.02	24/26 mm	22.20



41.291.02

▲ Queste maniglie possono essere anche avvitate una contro l'altra, p.es. in porte di vetro, porte doccia o suddivisioni di stanze.

Pomelli per armadi

rigato, filetto M 4

materiale: acciaio inox
finitura: spazzolato opaco

Articolo n.	P/ø	pezzo
41.310.01	25/12 mm	18.90
41.310.02	33/25 mm	23.35



41.310.01-02

Pomelli per armadi

filetto M 4

materiale: acciaio inox
finitura: spazzolato opaco

Articolo n.	P/ø	pezzo
41.311.00	25/12 mm	4.94
41.311.01	22/15 mm	5.85
41.311.02	24/18 mm	7.95
41.311.03	26/20 mm	9.30



41.311.00-03

Pomelli per armadi

rigato, filetto M 4

materiale: acciaio inox
finitura: spazzolato opaco

Articolo n.	P/ø	pezzo
41.320.01	25/12 mm	18.90
41.320.02	32/25 mm	21.00



41.320.01-02

Pomelli per armadi

filetto M 4

materiale: acciaio inox
finitura: spazzolato opaco

Articolo n.	P/ø	pezzo
41.325.11	24/20 mm	7.15
41.325.12	29/25 mm	9.30
41.325.13	35/30 mm	13.35



41.325.11-13



41.302.01



41.303.01

Pomelli per armadi

filetto M 4

 materiale: acciaio inox
 finitura: spazzolato opaco

Articolo n.	P/ø	pezzo
41.302.01	33/28 mm	18.50
41.303.01	30/25 mm	18.85

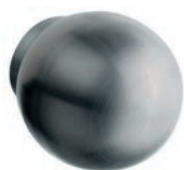

41.380.01-03

Pomelli per armadi

filetto M 4

 materiale: acciaio inox
 finitura: spazzolato opaco

Articolo n.	P/ø	pezzo
41.380.01	20/20 mm	14.45
41.380.02	25/25 mm	14.85
41.380.03	31/30 mm	17.50



41.382.01-03

Pomelli per armadi

filetto M 4

 materiale: acciaio inox
 finitura: spazzolato opaco

Articolo n.	P/ø	pezzo
41.382.01	27/20 mm	15.40
41.382.02	32/25 mm	19.60
41.382.03	38/30 mm	24.50

Pomelli per armadi

materiale: acciaio inox
 finitura: lucido
 filetto: M 4



Articolo n.	A/ø	pezzo
41.292.01	31/25 mm	36.00
41.292.02	38/30 mm	47.00
41.292.03	44/35 mm	63.00

41.292.01-03

🔗 Accessori opzionali: Viti per maniglie mobili M 4 vedere 41.001.10-41.002.50

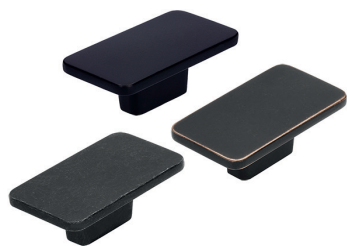

43.071.01-03

Pomelli per armadi

materiale: lega di zinco
filetto: M 4

Articolo n.	finitura	L/A/P	pezzo
43.071.01	nero opaco	58/33/22 mm	10.95
43.071.02	color rame / nero	58/33/22 mm	10.95
43.071.03	nero burattato	58/33/22 mm	10.95

📄 Colori vintage: possono presentare differenze di superficie dovute alla lavorazione manuale

🔗 Accessori opzionali: Viti per maniglie mobili M 4 vedere 41.001.10-41.002.50



43.071.11-12

Pomelli per armadi

materiale: lega di zinco
filetto: M 4

Articolo n.	finitura	L/A/P	pezzo
43.071.11	nero opaco	33/33/22 mm	8.10
43.071.12	color rame / nero	33/33/22 mm	8.10

📄 Colori vintage: possono presentare differenze di superficie dovute alla lavorazione manuale

🔗 Accessori opzionali: Viti per maniglie mobili M 4 vedere 41.001.10-41.002.50

Pomelli per armadi

filetto M 4

materiale: acciaio inox
finitura: spazzolato opaco

Articolo n.	P/ø	pezzo
41.315.01	22/25 mm	6.90
41.315.02	25/32 mm	9.65



41.315.01-02

Pomelli per armadi

filetto M 4

materiale: alluminio
finitura: anodizzato colore argento

Articolo n.	L/A/P	pezzo
42.290.01	12/12/22 mm	2.29



42.290.01

Pomelli per armadi

filetto M 4

materiale: alluminio
finitura: anodizzato colore argento

Articolo n.	P/ø	pezzo
42.300.00	25/10 mm	6.80



42.300.00

Pomelli per armadi

filetto M 4

materiale: alluminio
finitura: anodizzato colore argento

Articolo n.	P/ø	pezzo
42.300.20	30/12 mm	13.55



42.300.20



42.311.00-03

Pomelli per armadi

filetto M 4

 materiale: alluminio
 finitura: anodizzato incolore

Articolo n.	P/ø	pezzo
42.311.00	25/12 mm	4.45
42.311.01	27/15 mm	5.15
42.311.02	24/18 mm	5.85
42.311.03	30/20 mm	6.05



42.325.11-13

Pomelli per armadi

filetto M 4

 materiale: alluminio
 finitura: anodizzato colore argento

Articolo n.	P/ø	pezzo
42.325.11	24/20 mm	6.90
42.325.12	29/25 mm	8.15
42.325.13	35/30 mm	11.00



42.320.11-12

Pomelli per armadi

filetto M 4

 materiale: alluminio
 finitura: anodizzato colore argento

Articolo n.	P/ø	pezzo
42.320.11	23/24 mm	13.55
42.320.12	23/30 mm	18.65



42.345.01

Pomelli per armadi FSB
Design Jasper Morrison

filetto M 4

 materiale: alluminio
 finitura: anodizzato colore argento

Articolo n.	P/ø	pezzo
42.345.01	34/26 mm	15.40

Pomelli per armadi

filetto M 4

materiale: alluminio
finitura: anodizzato incolore

Articolo n.	P/ø	pezzo
42.330.00	18/20 mm	9.65
42.330.01	23/25 mm	9.60
42.330.02	25/30 mm	10.40



42.330.00-02

Pomelli per armadi

filetto M 4

materiale: alluminio
finitura: anodizzato incolore

Articolo n.	P/ø	pezzo
42.326.01	18/16 mm	8.25
42.326.02	22/20 mm	8.90



42.326.01-02

Pomelli per armadi

filetto M 4

materiale: alluminio
colore: anodizzato incolore

Articolo n.	P/ø	pezzo
42.335.00	18/20 mm	8.70
42.335.01	23/25 mm	8.85
42.335.02	26/30 mm	10.80



42.335.00-02

Pomelli per armadi

filetto M 4

materiale: alluminio
finitura: anodizzato incolore

Articolo n.	P/ø	pezzo
42.340.01	20/25 mm	10.15
42.340.02	22/30 mm	11.55



42.340.01-02



42.301.01



42.301.02

Pomelli per armadi

materiale: alluminio

Articolo n.	finitura	P/Ø	pezzo
42.301.01	anodizzato nero	30/20 mm	5.85
42.301.02	anodizzato colore bronzo	30/20 mm	6.40

🔗 Accessori opzionali: Viti per maniglie mobili M 4 vedere 41.001.10-41.002.50



42.302.01



42.302.02

Pomelli per armadi

materiale: alluminio

Articolo n.	finitura	P/Ø	pezzo
42.302.01	anodizzato nero	25/30 mm	10.40
42.302.02	anodizzato colore bronzo	25/30 mm	11.45

🔗 Accessori opzionali: Viti per maniglie mobili M 4 vedere 41.001.10-41.002.50



91.125.83-92.041.36



43.161.01-21



43.193.33-44

Pomelli per armadi HETTICH ProDecor

filetto M 4

materiale: lega di zinco

Articolo n.	finitura	P/ø	pezzo
91.125.83	cromata lucida	23/12 mm	3.46
91.125.90	cromata opaca	23/12 mm	3.66
91.125.88	nicelato opaco	23/12 mm	3.60
91.140.36	effetto inox / spazzolato	23/12 mm	3.55
92.041.36	color rame / lucido	23/12 mm	4.80

Pomelli per armadi

filetto M 4

materiale: ottone

Articolo n.	finitura	P/ø	pezzo
43.161.01	nicelato opaco	25/18 mm	6.50
43.161.11	cromata lucida	25/18 mm	7.85
43.161.21	dorata lucida	25/18 mm	5.90

Pomelli per armadi HEUSSER 3414.1/3414.3

filetto M 4

materiale: lega di zinco

Articolo n.	HEUSSER	finitura	P/ø	distanza fori	pezzo
43.193.33	3414.3	nicelato sabbato	35/36 mm	25 mm	21.20
43.193.34	3414.1	nicelato sabbato	40/45 mm	34 mm	28.00
43.193.37	3414.3	nicelato spazzolato	35/36 mm	25 mm	24.50
43.193.38	3414.1	nicelato spazzolato	40/45 mm	34 mm	30.40
43.193.43	3414.3	cromata lucida	35/36 mm	25 mm	75.20
43.193.44	3414.1	cromata lucida	40/45 mm	34 mm	82.00

🔗 Stessa linea: Pomelli girevoli HEUSSER 3413.2/WKS - P5000 vedere 47.666.48-58, pagina 132

Pomelli per armadi UNION KNOFF

filetto M 4

materiale: lega di zinco

Articolo n.	finitura	P/ø	pezzo
43.164.27	cromata lucida	24/16 mm	4.07



43.164.27

Pomelli per armadi UNION KNOFF

filetto M 4

materiale: lega di zinco

finitura: cromata lucida

Articolo n.	P/ø	pezzo
43.166.81	23/24 mm	7.55



43.166.81

Pomelli per armadi

filetto M 4

materiale: lega di zinco

Articolo n.	finitura	P/ø	pezzo
43.200.01	cromata lucida	28/33 mm	6.40
43.200.02	cromata opaca	28/33 mm	6.30
43.200.03	nicelato opaco	28/33 mm	6.30



43.200.01-03

Pomelli per armadi MEGA

filetto M 6

Articolo n.	materiale	finitura	P/ø	pezzo
43.201.25	lega di zinco	nicelato spazzolato	25/55 mm	12.00
43.201.35	lega di zinco	nicelato sabbiato	25/55 mm	9.20
43.201.45	lega di zinco	cromata lucida	25/55 mm	23.75
43.201.55	lega di zinco	cromata opaca	25/55 mm	17.00
43.201.65	ottone	ottone lucido	25/55 mm	32.50



43.201.25-65

 Accessori opzionali: Viti di fissaggio vedere 50.748.11-12, pagina 599
Stessa linea di design: Pomelli girevoli MEGA vedere 47.601.05-45, pagina 114



43.202.05-18

Pomelli per armadi OK-LINE

 materiale: lega di zinco
 filetto: M 6

Articolo n.	finitura	P/ø	pezzo
43.202.05	nicelato sabbiato	25/50 mm	9.25
43.202.08	nicelato spazzolato	25/50 mm	10.10
43.202.15	cromata lucida	25/50 mm	13.20
43.202.18	bianco RAL 9010	25/50 mm	10.85

 Accessori opzionali: Viti di fissaggio vedere 50.748.11-12, pagina 599
 Stessa linea di design: Pomelli girevoli OK-LINE vedere 47.602.05-18, pagina 113



43.080.51-53

Pomelli per armadi

filetto M 4

materiale: lega di zinco

Articolo n.	finitura	L/A/P	distanza fori	pezzo
43.080.51	cromata lucida	44/27/20 mm	16 mm	10.65
43.080.52	cromata opaca	44/27/20 mm	16 mm	10.65
43.080.53	nicelato opaco	44/27/20 mm	16 mm	10.65

 Stessa linea di design: Maniglie per mobili vedere 43.080.61-69, pagina 35



01.151.54-55

Pomelli per armadi HETTICH ProDecor

filetto M 4

materiale: lega di zinco

Articolo n.	finitura	L/A/P	distanza fori	pezzo
01.151.55	cromata lucida	60/60/21 mm	32 mm	11.90
01.151.54	effetto inox	60/60/21 mm	32 mm	11.90

Pomelli per armadi HETTICH ProDecor

filetto M 4

materiale: lega di zinco

Articolo n.	finitura	L/A/P	distanza fori	pezzo
01.151.56	effetto inox	42/42/25 mm	32 mm	9.65
01.151.57	cromata lucida	42/42/25 mm	32 mm	9.70



01.151.56-57

Pomelli per armadi UNION KNOFF

filetto M 4

materiale: lega di zinco

Articolo n.	finitura	L/A/P	distanza fori	pezzo
43.221.11	nichelato opaco	57/57/23 mm	16 mm	13.80
43.221.12	cromata lucida	57/57/23 mm	16 mm	11.65
43.221.13	cromata opaca	57/57/23 mm	16 mm	13.70
43.221.14	effetto inox	57/57/23 mm	16 mm	13.90

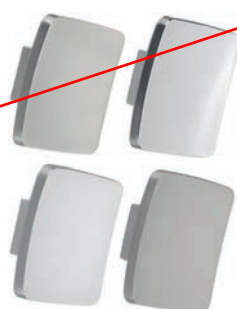

43.221.11-14

Pomelli per armadi NICKAL

filetto M 6

materiale: lega di zinco

Articolo n.	finitura	L/A/P	pezzo
43.204.01	nichelato spazzolato	55/55/26 mm	10.45
43.204.02	cromata lucida	55/55/26 mm	11.00



43.204.01-02

 Attrezzi di montaggio: Viti di fissaggio vedere 50.748.11-12, pagina 599
Stessa linea di design: Pomelli girevoli NICKAL vedere 47.605.01-02, pagina 115
Stessa linea di design: Pomelli girevoli NICKAL vedere 47.605.11-12, pagina 115



43.221.34

Pomelli per armadi MEGA

filetto M 6

 materiale: lega di zinco
 finitura: nichelato spazzolato opaco

Articolo n.	L/A/P	pezzo
43.221.34	45/45/25 mm	14.20

 Accessori opzionali: Viti di fissaggio vedere 50.748.11-12, pagina 599
 Stessa linea di design: Pomelli girevoli MEGA vedere 47.608.53, pagina 115
 Stessa linea di design: Pomelli girevoli VARIANT MEGA vedere 47.608.54, pagina 115



43.481.01-02

Pomelli per armadi

filetto M 4

 materiale: ottone
 finitura: lucido

Articolo n.	P/ø	pezzo
43.481.01	16/20 mm	2.56
43.481.02	20/25 mm	3.19



43.492.31-36

Pomelli per armadi

filetto M 4

 materiale: ottone
 finitura: lucido

Articolo n.	P/ø	zoccolo ø	pezzo
43.492.31	13/13 mm	12 mm	5.50
43.492.32	16/17 mm	15 mm	5.60
43.492.33	19/21 mm	17 mm	6.10
43.492.34	21/26 mm	20 mm	7.90
43.492.35	23/32 mm	26 mm	10.95
43.492.36	26/40 mm	30 mm	13.95

Pomelli per armadi

filetto M 4

materiale: ottone
finitura: lucido

Articolo n.	L/A/P	pezzo
43.504.01	25/25/19 mm	18.30
43.504.02	30/30/22 mm	20.25
43.504.03	40/40/26 mm	23.90



43.504.01-03

 Stessa linea di design: Maniglie girevoli vedere 47.604.01, pagina 114

Pomelli per armadi

filetto M 4

materiale: ottone
finitura: lucido

Articolo n.	P/ø	pezzo
43.494.01	18/20 mm	4.72
43.494.02	22/25 mm	6.55
43.494.03	28/31 mm	9.10



43.494.01-03

Pomelli per armadi

filetto M 4

materiale: ottone
finitura: lucido

Articolo n.	P/ø	pezzo
43.463.33	22/30 mm	8.20
43.463.35	29/40 mm	14.25



43.463.33-35

Pomelli per armadi

filetto M 4

materiale: ottone
finitura: cromata lucida

Articolo n.	P/ø	pezzo
43.040.12	32/30 mm	62.00



43.040.12



43.171.21-45

Pomelli per armadi

filetto M 4

materiale: ottone

Articolo n.	finitura	P/ø	pezzo
43.171.21	dorata lucida	20/15 mm	3.40
43.171.22	dorata lucida	27/20 mm	4.36
43.171.23	dorata lucida	33/25 mm	6.30
43.171.24	dorata lucida	40/30 mm	11.20
43.171.25	dorata lucida	45/35 mm	14.75
43.171.41	cromata lucida	20/15 mm	4.44
43.171.42	cromata lucida	27/20 mm	5.65
43.171.43	cromata lucida	33/25 mm	8.55
43.171.44	cromata lucida	40/30 mm	13.40
43.171.45	cromata lucida	45/35 mm	16.90



43.545.35

Pomelli per armadi

filetto M 6

materiale: ottone

finitura: lucido

Articolo n.	P/ø	pezzo
43.545.35	36/53 mm	32.20

🔗 Accessori opzionali: Viti di fissaggio vedere 50.748.11-12, pagina 599
 Stessa linea di design: Maniglie girevoli vedere 47.603.05, pagina 114



43.183.02-12

Pomelli per armadi

filetto M 4

materiale: ottone

Articolo n.	finitura	P/ø	pezzo
43.183.02	nichelato opaco	26/30 mm	12.95
43.183.03	nichelato opaco	30/35 mm	16.75
43.183.12	cromata lucida	26/30 mm	15.65

Pomelli per armadi

filetto M 4

materiale: ottone

Articolo n.	finitura	P/ø	pezzo
43.454.32	lucido	18/25 mm	4.76
43.454.34	lucido	19/35 mm	6.00
43.454.42	brunito	18/25 mm	4.88
43.454.44	brunito	19/35 mm	6.25



43.454.32-44

Pomelli per armadi

filetto M 4

materiale: ottone

Articolo n.	finitura	P/ø	pezzo
43.457.34	lucido	26/30 mm	5.55
43.457.44	brunito	26/30 mm	5.75



43.457.34-44

Pomelli per armadi

filetto M 4

materiale: acciaio
finitura: naturale / grezzi

Articolo n.	P/ø	pezzo
43.804.04	30/30 mm	25.50



43.804.04

 Stessa linea di design: Maniglie girevoli vedere 47.611.01, pagina 117

Pomelli per armadi

filetto M 4

materiale: acciaio

Articolo n.	finitura	P/ø	pezzo
43.803.01	thermopatiné	28/30 mm	15.80
43.803.02	thermopatiné	32/40 mm	18.80
43.803.11	zincato e patinato	28/30 mm	17.00
43.803.12	zincato e patinato	32/40 mm	20.00



43.803.01-02



43.803.11-12



43.667.41-42

Pomelli per armadi

filetto M 4

 materiale: acciaio
 finitura: zincato e patinato

Articolo n.	P/ø	pezzo
43.667.41	27/26 mm	17.00
43.667.42	35/36 mm	17.60



43.667.51-53

Rosette

 materiale: acciaio
 finitura: zincato e patinato

Articolo n.	L/A	pezzo
43.667.51	50/50 mm	8.50
43.667.53	20/80 mm	10.95



43.790.33-34

Pomelli per armadi

filetto M 4

 materiale: acciaio
 finitura: zincato e patinato

Articolo n.	P/ø	pezzo
43.790.33	26/30 mm	15.60
43.790.34	27/40 mm	16.20



43.666.33

Pomelli per armadi

filetto M 4

 materiale: acciaio
 finitura: zincato e patinato

Articolo n.	P/ø	pezzo
43.666.33	28/35 mm	15.80

Pomelli per armadi

filetto M 4

materiale: acciaio
finitura: zincato e patinato



Articolo n.	P/ø	pezzo
43.637.31	30/29 mm	14.40
43.637.33	32/40 mm	17.05

43.637.31-33

Pomelli per armadi

con barra filettata e dado M 4

materiale: acciaio
finitura: zincato e patinato



Articolo n.	pomello ø/P	dimensioni cartella	pezzo
43.625.33	29/34 mm	28 / 60 mm	21.60

43.625.33

Pomelli per armadi

filetto M 4

materiale: legno
finitura: grezzo / smerigliato
zoccolo: alluminio



Articolo n.	esecuzione	P/ø	pezzo
44.508.01	faggio / anello alluminio	27/24 mm	9.10
44.508.02	acero / anello alluminio	27/24 mm	9.10

44.508.01-02

Pomelli per armadi

filetto M 4

materiale: legno
finitura: grezzo / smerigliato



Articolo n.	legno	P/ø	pezzo
44.372.21	faggio	28/25 mm	2.83
44.372.22	faggio	32/30 mm	3.20
44.372.23	faggio	37/35 mm	3.38
44.372.41	abete	28/25 mm	2.83
44.372.42	abete	32/30 mm	3.40
44.372.43	abete	37/35 mm	3.40

44.372.41-43



44.307.05-47

Pomelli per armadi

filetto M 4

materiale:

legno

finitura:

grezzo / smerigliato

Articolo n.	legno	P/Ø	pezzo
44.307.05	rovere	25/30 mm	3.06
44.307.06	rovere	25/37 mm	3.34
44.307.07	rovere	32/44 mm	3.54
44.307.25	faggio	25/30 mm	3.02
44.307.26	faggio	25/37 mm	3.34
44.307.27	faggio	32/44 mm	3.54
44.307.45	abete	25/30 mm	3.20
44.307.46	abete	25/37 mm	3.38
44.307.47	abete	32/44 mm	3.60

☞ Stessa linea di design: Maniglie girevoli vedere 47.622.21-41, pagina 118



44.330.01-43

Pomelli per armadi

filetto M 4

materiale:

legno

finitura:

grezzo / smerigliato

Articolo n.	legno	P/Ø	pezzo
44.330.01	rovere	25/30 mm	3.20
44.330.02	rovere	27/38 mm	3.38
44.330.03	rovere	29/44 mm	3.60
44.330.21	faggio	25/30 mm	3.06
44.330.22	faggio	27/38 mm	3.34
44.330.23	faggio	29/44 mm	3.54
44.330.41	abete	25/30 mm	3.06
44.330.42	abete	27/38 mm	3.34
44.330.43	abete	29/44 mm	3.54

Pomelli per armadi

filetto M 4

materiale: legno
finitura: grezzo / smerigliato

Articolo n.	legno	P/ø	pezzo
44.305.02	rovere	30/33 mm	4.90
44.305.12	frassino	30/33 mm	4.51
44.305.22	faggio	30/33 mm	4.55
44.305.32	ciliegio	30/33 mm	4.94
44.305.42	abete	30/33 mm	5.25
44.305.62	pino	30/33 mm	5.25



44.305.02

Pomelli per armadi

foro da 3 mm

materiale: legno
finitura: grezzo / smerigliato

Articolo n.	legno	P/ø	pezzo
44.332.01	rovere	25/32 mm	3.06
44.332.02	rovere	25/40 mm	3.38
44.332.41	abete	25/32 mm	3.06
44.332.42	abete	25/40 mm	3.38



44.332.41-42

Pomelli per armadi

filetto M 4

materiale: legno
legno: rovere
finitura: grezzo / smerigliato

Articolo n.	P/ø	pezzo
44.353.33	25/30 mm	4.37
44.353.34	28/44 mm	4.97



43.353.33-34



44.311.34-35

Pomelli per armadi

filetto M 4

 materiale: rovere
 finitura: grezzo / smerigliato

Articolo n.	P/ø	pezzo
44.311.34	32/42 mm	7.70
44.311.35	33/50 mm	8.30



44.402.01-32

Pomelli per armadi HEUSSER 3484.1/3484.5

foro da 3 mm

 materiale: legno
 finitura: grezzo / smerigliato

Articolo n.	HEUSSER	legno	P/ø	distanza fori	pezzo
44.402.01	3484.5	rovere	30/30 mm	16 mm	17.05
44.402.02	3484.1	rovere	40/42 mm	30 mm	27.50
44.402.11	3484.5	faggio	30/30 mm	16 mm	17.05
44.402.12	3484.1	faggio	40/42 mm	30 mm	27.50
44.402.21	3484.1	acero	30/30 mm	16 mm	17.05
44.402.22	3484.1	acero	40/42 mm	30 mm	27.50
44.402.31	3484.5	pino	30/30 mm	16 mm	17.05
44.402.32	3484.1	pino	40/42 mm	30 mm	27.50



44.414.21-22

Pomelli per armadi

con perno in legno d'incollare

 materiale: faggio massiccio
 finitura: grezzo / smerigliato

Articolo n.	P/ø	ø/P perno	pezzo
44.414.21	20/23 mm	10/10 mm	4.33
44.414.22	26/30 mm	12/10 mm	5.05

Pomelli per armadi

filetto M 4

legno: rovere
finitura: grezzo / smerigliato

Articolo n.	P/ø	pezzo
44.341.35	29/52 mm	5.10



44.341.35

Pomelli per armadi

filetto M 4

materiale: porcellana
colore: smaltata bianca

Articolo n.	P/ø	pezzo
45.160.01	38/29 mm	8.95



45.160.01

Pomelli per armadi

filetto M 4

materiale: porcellana
colore: smaltata bianca

Articolo n.	P/ø	pezzo
45.150.15	38/50 mm	18.50



45.150.15

 Stessa linea di design: Pomelli girevoli vedere 47.624.01, pagina 118

Pomelli per armadi

filetto M 4

materiale: porcellana
colore: smaltata bianca

Articolo n.	P/ø	pezzo
45.150.20	27/39 mm	16.70



45.150.20



45.150.30

Pomelli per armadi

filetto M 4

 materiale: porcellana
 colore: smaltata bianca

Articolo n.	P/ø	pezzo
45.150.30	25/25 mm	8.55



45.150.25

Pomelli per armadi

filetto M 4

 materiale: porcellana
 colore: smaltata bianca

Articolo n.	P/ø	pezzo
45.150.25	33/31 mm	16.55



45.155.01

Pomelli per armadi

filetto M 4

 materiale: porcellana
 colore: smaltata bianca

Articolo n.	P/ø	pezzo
45.155.01	26/44 mm	9.45



45.280.01

Pomelli per armadi Roberto Niederer

senza inserto di fissaggio

materiale: vetro

Articolo n.	P/ø	pezzo
45.280.01	27/50 mm	21.05

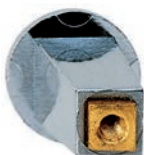
 Accessori opzionali: Inserti di fissaggio vedere 45.280.11-12

45.280.11-12

Inserti di fissaggio

inserto ø 19 mm, filetto M 4, con anima in ottone

materiale: plastica

Articolo n.	finitura	pezzo
45.280.11	cromata	5.30
45.280.12	dorata	6.50

 Prodotti alternativi: Inserti di fissaggio vedere 47.619.52-64, pagina 142

Pomelli per armadi HEUSSER 3418.1

con viti di fissaggio

materiale: plastica
colore: bianco RAL 9010

Articolo n.	HEUSSER	P/ø	distanza fori	pezzo
45.699.05	3418.5	25/25 mm	16 mm	7.40
45.700.09	3418.1	40/40 mm	30 mm	16.20

 **Farbe**

Altri colori disponibili dalla fabbrica.

 Stessa linea: Pomelli girevoli HEUSSER 3417 / 3418 vedere 47.682.01-47.683.11, pagina 134



45.699.05-45.700.09



45.699.05-45.700.09

Pomelli per armadi HEWI

per vite con testa svasata 4 mm

materiale: plastica

Articolo n.	colore	P/ø	pezzo
45.691.01	bianco 99	28/20 mm	7.20
45.691.04	nero carbone 90	28/20 mm	7.20
45.691.05	rosso rubino 33	28/20 mm	7.20
45.693.01	bianco 99	30/32 mm	10.40
45.693.04	nero carbone 90	30/32 mm	10.40
45.693.05	rosso rubino 33	30/32 mm	10.40

 **Farben**

Altri colori disponibili dalla fabbrica.



45.691.01-693.05



45.691.01-693.05



45.750.11-14

Pomelli per armadi MEGA

filetto M 4

materiale: plastica

finitura: argento

Articolo n.	colore	P/ø	pezzo
45.750.11	bianco	27/55 mm	5.85
45.750.13	nero	27/55 mm	6.45
45.750.14	bruno	27/55 mm	6.25

 Stessa linea di design: Pomelli girevoli MEGA vedere 47.617.05-35, pagina 116

45.773.01-05

Pomelli per armadi

filetto M 4

materiale: plastica

finitura: effetto vetro

zoccolo: colore alluminio

Articolo n.	colore	P/ø	pezzo
45.773.01	giallo	26/50 mm	6.15
45.773.02	azzurro	26/50 mm	6.15
45.773.03	verde	26/50 mm	6.15
45.773.04	arancione	26/50 mm	6.15
45.773.05	pink	26/50 mm	6.15



45.776.01-02

Pomelli per armadi

filetto M 4

materiale: plastica

Articolo n.	colore	L/A/P	pezzo
45.776.01	bianco / pink	40/35/22 mm	7.15
45.776.02	giallo / bianco	40/35/22 mm	7.15

Pomelli per armadi

filetto M 4

materiale: gomma

Articolo n.	colore	P/ø	pezzo
45.311.01	giallo	23/44 mm	8.75
45.311.02	blu	23/44 mm	8.75
45.311.03	pink	23/44 mm	8.75

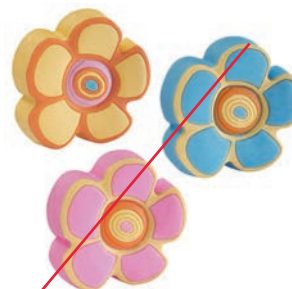

45.311.01-03

Pomelli per armadi

filetto M 4

materiale: gomma
colore: rosso / bianco

Articolo n.	L/A/P	pezzo
45.310.01	47/38/23 mm	8.75



45.310.01

Pomelli per armadi

filetto M 4

materiale: gomma
colore: nero / bianco

Articolo n.	P/ø	pezzo
45.310.02	28/40 mm	8.75



45.310.02

Pomelli per armadi

filetto M 4

materiale: gomma
colore: arancione

Articolo n.	L/A/P	pezzo
45.310.03	53/39/24 mm	8.75



45.310.03



45.350.11-12

Pomelli per armadi

filetto M 4

materiale: gomma
colore: nero
zoccolo: acciaio inox

Articolo n.	P/ø	pezzo
45.350.11	30/20 mm	19.30
45.350.12	40/30 mm	22.35

Viti per maniglie mobili

con intaglio e croce

materiale: acciaio
finitura: zincata
filetto: M 4



41.001.10-002.50

Articolo n.	lunghezza	confezione	100 pezzo
41.001.10	10 mm	100	5.05
41.002.10	10 mm	1'000	3.04
41.001.12	12 mm	100	5.25
41.002.12	12 mm	1'000	3.14
41.001.16	16 mm	100	5.40
41.002.16	16 mm	1'000	3.30
41.001.20	20 mm	100	5.55
41.002.20	20 mm	1'000	3.32
41.001.22	22 mm	100	5.55
41.002.22	22 mm	1'000	3.37
41.001.23	23 mm	100	6.15
41.002.23	23 mm	1'000	3.65
41.001.24	24 mm	100	6.15
41.002.24	24 mm	1'000	3.41
41.001.26	26 mm	100	6.50
41.002.26	26 mm	1'000	3.79
41.001.28	28 mm	100	6.55
41.002.28	28 mm	1'000	4.16
41.001.30	30 mm	100	6.70
41.002.30	30 mm	1'000	4.34
41.001.36	36 mm	100	8.20
41.002.36	36 mm	1'000	4.97
41.001.40	40 mm	100	9.00
41.002.40	40 mm	1'000	5.50
41.001.45	45 mm	100	10.60
41.002.45	45 mm	1'000	6.30
41.001.48	48 mm	100	15.50
41.002.48	48 mm	1'000	8.50
41.001.50	50 mm	100	16.10
41.002.50	50 mm	500	8.80

 Disponibili solo in confezioni complete.

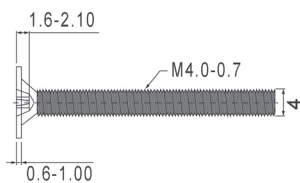

41.006.01-07

**Viti per maniglie mobili M 4**

testa piatto svasata con TX 20

materiale: acciaio

finitura: nichelate

filetto: M 4

taglio: TX 20

Articolo n.	lunghezza	100 pezzo
41.006.01	10 mm	3.67
41.006.02	15 mm	4.39
41.006.03	22 mm	5.60
41.006.04	25 mm	6.15
41.006.05	30 mm	6.40
41.006.06	40 mm	8.40
41.006.07	50 mm	9.45



41.001.55

Viti per maniglie mobili

con intaglio a croce

materiale: acciaio inox

filetto: M 4

Articolo n.	lunghezza	pezzo
41.001.55	25 mm	0.64



41.001.60

Viti per lamiera

intaglio a croce Pozidriv, con punta autoforante per bacchette quadre

materiale: acciaio

finitura: zincata

Articolo n.	ø	lunghezza	100 pezzo
41.001.60	4.2 mm	19 mm	43.80

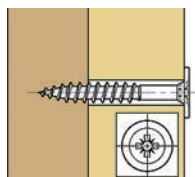

41.004.30-40

Viti di collegamento

testa a piattello con taglio a croce

materiale: acciaio

finitura: nichelate

Articolo n.	ø	lunghezza	100 pezzo
41.004.30	4 mm	30 mm	4.48
41.004.35	4 mm	35 mm	5.60
41.004.40	4 mm	40 mm	6.15

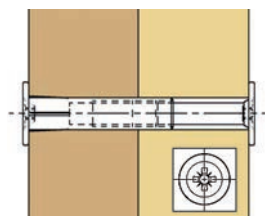

41.005.25

Bussole di congiunzione

testa a piattello con taglio a croce

materiale: acciaio

finitura: nichelate

filetto: M 4

Articolo n.	ø	lunghezza	100 pezzo
41.005.25	4.9 mm	25 mm	13.05

Viti per maniglie mobili

testa a piattello con taglio a croce

materiale: acciaio
finitura: nichelate
filetto: M 4

Articolo n.	lunghezza	100 pezzo
41.003.08	8 mm	5.35
41.003.12	12 mm	5.45
41.003.20	20 mm	5.70
41.003.23	23 mm	5.90
41.003.25	25 mm	6.75
41.003.30	30 mm	8.00
41.003.35	35 mm	8.30
41.003.40	40 mm	9.15
41.003.45	45 mm	10.90
41.003.50	50 mm	11.70
41.003.55	55 mm	12.70

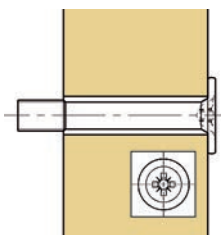

41.003.08-55

Perni di raccordo VARIO

d'incollare

Con i perni di raccordo VARIO, i pomelli per armadi con filetto interno M 4 o M 6 possono essere rapidamente e facilmente trasformati in pomelli girevoli per serrature a spagnoletta per armadi.



47.597.41-67

Articolo n.	perno	Ø filetto	lunghezza filetto	filetto interno	pezzo
47.597.41	7/7/35 mm	M 4	10 mm	M 4	3.59
47.597.43	7/7/42 mm	M 4	10 mm	M 4	3.59
47.597.45	7/7/52 mm	M 4	10 mm	M 4	3.59
47.597.47	7/7/62 mm	M 4	10 mm	M 4	3.71
47.597.61	7/7/35 mm	M 6	10 mm	M 4	3.47
47.597.63	7/7/42 mm	M 6	10 mm	M 4	3.47
47.597.65	7/7/52 mm	M 6	10 mm	M 4	3.59
47.597.67	7/7/62 mm	M 6	10 mm	M 4	3.59

 Accessori opzionali: Bussole di guida vedere 47.599.01-11, pagina 142



86.265.01

Liquido per bloccaggio viti LOCTITE 243

resistenza media, per bloccare e sigillare qualsiasi elemento di fissaggio dotato di filetto (dadi, viti, ecc.), massima resistenza alle vibrazioni, smontaggio comunque possibile con un normale attrezzo

indurimento:

- resistenza all'avvitamento manuale in circa 15-30 min.
- resistenza finale in 12 ore

Articolo n.	contenuto	pezzo
86.265.01	10 ml	16.10



01.153.65-66

Adattatore per maniglie per ante a libro HETTICH

l'adattatore può essere utilizzato con qualsiasi maniglia e con uno spessore max. dell'anta di 20 mm e superficie d'appoggio dell'attacco della maniglia con diametro superiore a 12 mm, giuntura minima 2 mm

materiale: lega di zinco

Articolo n.	finitura	altezza	lunghezza	pezzo
01.153.65	cromata opaca	26 mm	45 mm	4.34
01.153.66	nicelato opaco	26 mm	45 mm	4.49



41.003.01

Rosette

materiale: acciaio inox

Articolo n.	A/ø	foro ø	pezzo
41.003.01	1/17.4 mm	4.3 mm	0.88

Dima di foratura HETTICH

per maniglie per mobili e pomelli per armadi, regolazione bidimensionale per la rapida e precisa marcatura della posizione del foro nel sistema da 32

fasce di regolazione:

- distanza dal bordo laterale della mascherina sino al primo foro di fissaggio della maniglia 10-334 mm
- distanza dal bordo sup./inf.della mascherina sino alla pos. della man. 20-65mm

Articolo n.	materiale	pezzo
00.487.71	plastica	19.65



00.487.71

Dima di foratura

per maniglie per mobili e pomelli per armadi
asta millimetrata in alluminio anodizzato, lunghezza 750 mm
prolunga 700 mm (senza scala)
fermo centrale e fermo finale, 3 aste millimetrata, 4 bussole per forare
punta elicoidale ø 4,5 mm HSS e chiave inbus

Articolo n.	per ø punta	pezzo
41.001.80	4.2 - 4.5 mm	306.00



41.001.80

Chiodi d'ornamento

senza protezione antiruggine

materiale: acciaio
finitura: ferro battuto a mano

Articolo n.	spina	ø circa	lung. perno	pezzo
43.891.19	perno centrale	19 mm	30 mm	7.40
43.891.25	perno centrale	25 mm	30 mm	7.40
43.891.69	perno sfalsato	19 mm	30 mm	7.40
43.891.75	perno sfalsato	25 mm	30 mm	7.40



43.891.19-25



43.891.69-75

Chiodi d'ornamento

con protezione antiruggine

materiale: acciaio
finitura: patinato a macchina

Articolo n.	ø circa	lung. perno	100 pezzo
43.898.25	25 mm	11 mm	182.00

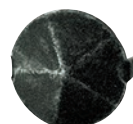

43.898.25



44.482.02-47

Cappucci

finitura:

grezzo smerigliato

esterno \varnothing : 14 mm

Articolo n.	legno	\varnothing /P perno	pezzo
44.482.02	rovere	10 / 4 mm	1.04
44.482.12	acero	10 / 4 mm	1.04
44.482.22	faggio	10 / 4 mm	1.04
44.482.42	abete	10 / 4 mm	1.04

esterno \varnothing : 16 mm

Articolo n.	legno	\varnothing /P perno	pezzo
44.482.03	rovere	12 / 4.5 mm	1.15
44.482.13	acero	12 / 4.5 mm	1.13
44.482.23	faggio	12 / 4.5 mm	1.15
44.482.43	abete	12 / 4.5 mm	1.15

esterno \varnothing : 19 mm

Articolo n.	legno	\varnothing /P perno	pezzo
44.482.07	rovere	15 / 5 mm	1.14
44.482.17	acero	15 / 5 mm	1.24
44.482.27	faggio	15 / 5 mm	1.24
44.482.47	abete	15 / 5 mm	1.28

esterno \varnothing : 20 mm

Articolo n.	legno	\varnothing /P perno	pezzo
44.482.04	rovere	16 / 5 mm	1.22
44.482.14	acero	16 / 5 mm	1.20
44.482.24	faggio	16 / 5 mm	1.27
44.482.44	abete	16 / 5 mm	1.22

esterno \varnothing : 24 mm

Articolo n.	legno	\varnothing /P perno	pezzo
44.482.05	rovere	20 / 5 mm	1.27
44.482.15	acero	20 / 5 mm	1.19
44.482.25	faggio	20 / 5 mm	1.21
44.482.45	abete	20 / 5 mm	1.27

Profili per maniglie HETTICH ProDecor

die Griffe werden von oben bündig in die Front eingelassen, individuell kürzbar, Harpunensteg nicht abgesetzt

materiale: alluminio

Articolo n.	finitura	scanalatura L/P	lunghezza	pezzo
91.492.93	anodizzato colore argento	2.4/12 mm	1'200 mm	82.10
91.492.96	effetto inox	2.4/12 mm	1'200 mm	87.10



91.492.93

Estremità per profili per maniglie HETTICH ProDecor

aperto laterale, per maniglie a conchiglia, con viti di fissaggio

materiale: lega di zinco

spessore legno: 19 mm

Articolo n.	finitura	L/A/P	kit
91.150.28	colore argento	10/46/21.1 mm	6.90
91.150.49	effetto inox	10/46/21.1 mm	8.95



91.150.28

Profili per maniglie

da avvitare su frontali cassette, senza fori per le viti

materiale: alluminio

finitura: anodizzato incolore

Articolo n.	L/A profilo	lunghezza	pezzo
42.271.05	37/17 mm	2'500 mm	39.50



42.271.05

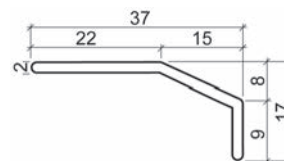

42.271.05

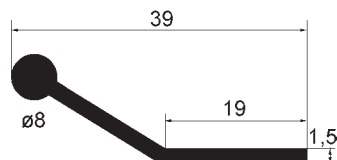
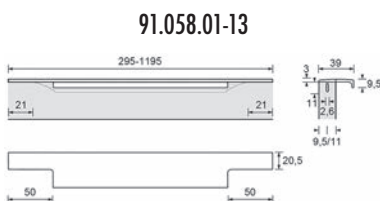
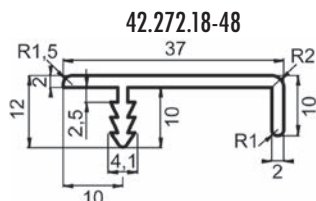

48.600.63-69

Profili per maniglie profondità 37 mm

non rientrante

materiale: alluminio
spessore legno: 20 mm
profondità profilo: 37 mm

Articolo n.	finitura	lunghezza	pezzo
42.272.18	colore argento	2'500 mm	30.80
42.272.48	effetto inox	2'500 mm	70.80

Profili per maniglie HETTICH ProDecor

arretrato da entrambi i lati di 50 mm, traversa ad arpione fresata

materiale: alluminio
finitura: cromata lucida

Articolo n.	lunghezza	pezzo
91.058.01	295 mm	18.45
91.058.02	345 mm	21.20
91.058.03	395 mm	23.25
91.058.05	445 mm	24.90
91.058.06	495 mm	27.30
91.058.07	595 mm	30.90
91.058.09	795 mm	35.20
91.058.10	895 mm	39.60
91.058.11	995 mm	45.90
91.058.13	1'195 mm	54.50

Maniglie per montaggio frontale

da utilizzare come profilo per maniglie di ante scorrevoli o cassette larghi, d'incollare su legno o alluminio

materiale: alluminio

Articolo n.	lunghezza	spessore	altezza profilo	pezzo
48.600.63	37 mm	1.5 mm	19 mm	11.00
48.600.64	75 mm	1.5 mm	19 mm	12.30
48.600.65	150 mm	1.5 mm	19 mm	13.10
48.600.66	300 mm	1.5 mm	19 mm	17.20
48.600.67	900 mm	1.5 mm	19 mm	50.90
48.600.68	1'200 mm	1.5 mm	19 mm	66.20
48.600.69	2'500 mm	1.5 mm	19 mm	70.30

☰ Altre lunghezze disponibili su richiesta.

Profili per maniglie profondità 37 mm

tagliati alla larghezza dell'elemento, **arretrato da entrambi i lati di 60 mm**
traversa ad arpione fresata, bordo di taglio opaco

materiale: alluminio, spessore legno: 20 mm, profondità profilo: 37 mm

colore argento	pezzo	effetto inox	pezzo	lunghezza	elemento
42.272.02	16.65	42.272.32	19.60	156 mm	160 mm
42.272.03	17.25	42.272.33	22.55	271 mm	275 mm
42.272.04	17.80	42.272.34	23.15	296 mm	300 mm
42.272.05	18.40	42.272.35	24.35	346 mm	350 mm
42.272.06	18.40	42.272.36	25.60	396 mm	400 mm
42.272.07	19.00	42.272.37	26.80	446 mm	450 mm
42.272.08	19.00	42.272.38	27.90	496 mm	500 mm
42.272.09	19.60	42.272.39	29.70	546 mm	550 mm
42.272.10	20.20	42.272.40	30.90	596 mm	600 mm
42.272.11	21.40	42.272.41	35.60	796 mm	800 mm
42.272.12	21.40	42.272.42	36.20	821 mm	825 mm
42.272.13	22.00	42.272.43	38.00	896 mm	900 mm
42.272.14	22.55	42.272.44	41.00	996 mm	1000 mm
42.272.15	23.75	42.272.45	43.40	1096 mm	1100 mm
42.272.16	24.35	42.272.46	45.70	1196 mm	1200 mm

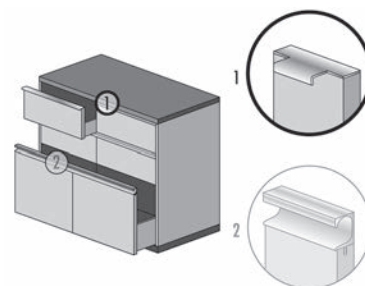

42.272.02-46



42.272.02-16



42.272.02-16

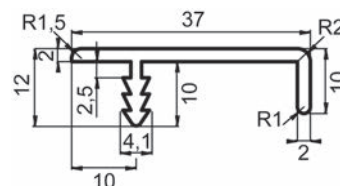

Profili per maniglie altezza 37 mm alle misure

colore argento	Metro	effetto inox	Metro	lunghezza
42.272.20	14.20	42.272.50	40.10	a misura

- 42.272.18 2500 mm - non rientrante - colore argento
- 42.272.48 2500 mm - non rientrante - effetto inox
- 42.272.49 2500 mm - non rientrante - anodizzato nero

Costi di lavorazione e confezionamento

per 42.272.20+50+18+48

taglio a misura, fresatura della traversa ad arpione e smerigliatura degli spigoli vivi

Articolo n.	descrizione	pezzo
42.272.60	arretrato da entrambi i lati di 60 mm	20.00
42.272.61	senza fresatura	16.40

42.272.62 senza fresatura per 42.272.51

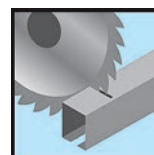

42.272.60 - 42.272.61

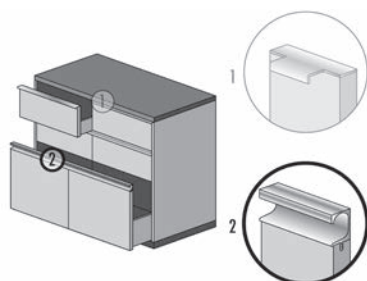

42.274.01-60



42.274.01-21

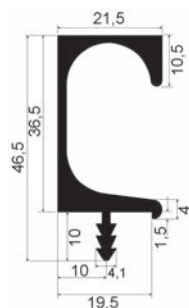

42.274.01-60

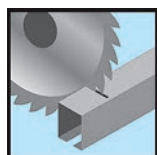

42.274.22 + 42.274.62

Profili per maniglie altezza 36,5 mm

tagliati alla larghezza dell'elemento o in lunghezze originali da tagliare a misura
larghezza elementi: confezionati, traversa ad arpione fresata, bordo di taglio opaco
lunghezze originali: da tagliare a misura, traversa ad arpione non fresata

materiale: alluminio, spessore legno: 19 mm, altezza profilo: 36.5 mm

colore argento	pezzo	colore nichel	pezzo	lunghezza	elemento
42.274.01	18.80	42.274.41	20.60	156 mm	160 mm
42.274.02	21.20	42.274.42	24.85	271 mm	275 mm
42.274.03	21.60	42.274.43	26.10	296 mm	300 mm
42.274.04	22.80	42.274.44	27.90	346 mm	350 mm
42.274.05	23.75	42.274.45	28.80	396 mm	400 mm
42.274.06	24.95	42.274.46	30.90	446 mm	450 mm
42.274.07	26.20	42.274.47	32.40	496 mm	500 mm
42.274.08	26.80	42.274.48	34.20	546 mm	550 mm
42.274.09	27.90	42.274.49	35.60	596 mm	600 mm
42.274.10	32.70	42.274.50	43.20	796 mm	800 mm
42.274.11	33.60	42.274.51	43.10	821 mm	825 mm
42.274.12	35.00	42.274.52	45.90	896 mm	900 mm
42.274.13	37.20	42.274.53	49.40	996 mm	1000 mm
42.274.14	39.60	42.274.54	52.40	1096 mm	1100 mm
42.274.15	42.40	42.274.55	55.90	1196 mm	1200 mm
42.274.20	77.20	42.274.60	116.40	2500 mm	

Profili per maniglie altezza 36,5 mm alle misure

colore argento	Metro	colore nichel	Metro	lunghezza
42.274.21	32.90	42.274.61	71.00	a misura

Nuovo: 42.274.71 - 91 effet inox

Costi di lavorazione e confezionamento

taglio a misura, fresatura della traversa ad arpione e smerigliatura degli spigoli vivi

Articolo n.	descrizione	pezzo
42.274.22	per 42.274.21 +61 +91	16.40



Profili per maniglie altezza 35 mm

tagliati alla larghezza dell'elemento o in lunghezze originali da tagliare a misura
larghezza elementi: confezionati, traversa ad arpione fresata, bordo di taglio opaco
lunghezze originali: da tagliare a misura, traversa ad arpione non fresata

materiale: alluminio, spessore legno: 19 mm, altezza profilo: 35 mm

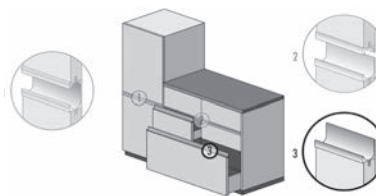

42.275.06-42.276.90



42.275.06-42.275.90

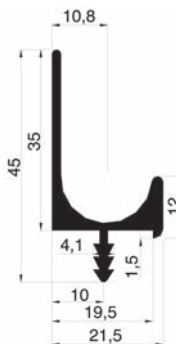

42.275.06-42.276.90

colore argento	pezzo	effetto inox	pezzo	lunghezza	elemento
42.275.59	17.25	42.276.30	20.60	156 mm	160 mm
42.275.60	18.80	42.276.31	24.00	271 mm	275 mm
42.275.61	19.40	42.276.32	24.35	296 mm	300 mm
42.275.62	20.20	42.276.33	26.40	346 mm	350 mm
42.275.63	20.40	42.276.34	27.30	396 mm	400 mm
42.275.64	21.15	42.276.35	29.10	446 mm	450 mm
42.275.65	22.10	42.276.36	30.30	496 mm	500 mm
42.275.66	22.70	42.276.37	32.10	546 mm	550 mm
42.275.67	23.30	42.276.38	34.50	596 mm	600 mm
42.275.58	26.20	42.276.39	39.80	796 mm	800 mm
42.275.53	27.30	42.276.40	41.80	821 mm	825 mm
42.275.68	28.00	42.276.41	43.40	896 mm	900 mm
42.275.94	29.70	42.276.42	46.30	996 mm	1000 mm
42.275.95	31.20	42.276.43	50.40	1096 mm	1100 mm
42.275.96	33.00	42.276.44	53.40	1196 mm	1200 mm
42.275.90	52.90	42.276.90	100.30	2500 mm	

Nuovo 42.287.21-36

Profili per maniglie altezza 35 mm alle misure

finitura: colore argento	Metro	finitura: effetto inox	Metro	lunghezza
42.275.06	30.30	42.276.06	62.30	a misura

Nuovo 42.287.37

Costi di lavorazione e confezionamento

taglio a misura, fresatura della traversa ad arpione e smerigliatura degli spigoli vivi

Articolo n.	descrizione	pezzo
42.275.09	per 42.275.06+07 - 276.06+07 42.287.37+17	14.55

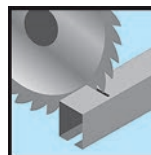

42.275.09

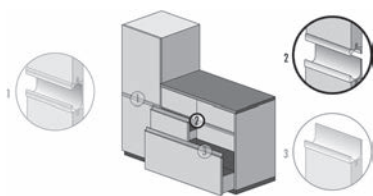

42.275.69-42.276.91



42.275.69-42.276.91

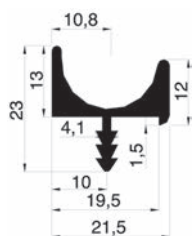

42.275.69-42.276.91

Profili per maniglie altezza 13 mm

tagliati alla larghezza dell'elemento o in lunghezze originali da tagliare a misura
larghezza elementi: confezionati, traversa ad arpione fresata, bordo di taglio opaco
lunghezze originali: da tagliare a misura, traversa ad arpione non fresata

materiale: alluminio, spessore legno: 19 mm, altezza profilo: 13 mm

colore argento	pezzo	effetto inox	pezzo	lunghezza	elemento
42.275.69	16.65	42.276.50	20.00	156 mm	160 mm
42.275.70	18.25	42.276.51	23.40	271 mm	275 mm
42.275.71	18.80	42.276.52	24.00	296 mm	300 mm
42.275.72	19.60	42.276.53	25.50	346 mm	350 mm
42.275.73	20.00	42.276.54	27.00	396 mm	400 mm
42.275.74	20.60	42.276.55	28.20	446 mm	450 mm
42.275.75	21.15	42.276.56	30.00	496 mm	500 mm
42.275.76	21.55	42.276.57	31.50	546 mm	550 mm
42.275.77	22.10	42.276.58	32.70	596 mm	600 mm
42.275.79	25.20	42.276.59	38.60	796 mm	800 mm
42.275.54	25.10	42.276.60	40.00	821 mm	825 mm
42.275.78	27.00	42.276.61	41.60	896 mm	900 mm
42.275.97	28.20	42.276.62	45.00	996 mm	1000 mm
42.275.98	29.70	42.276.63	48.00	1096 mm	1100 mm
42.275.99	30.90	42.276.64	51.00	1196 mm	1200 mm
42.275.91	49.30	42.276.91	93.20	2500 mm	

Nuovo 42.287.01-16

Profili per maniglie altezza 13 mm alle misure

colore argento	Metro	effetto inox	Metro	lunghezza
42.275.07	29.10	42.276.07	57.60	a misura
		Nuovo 42.287.17		

Costi di lavorazione e confezionamento

taglio a misura, fresatura della traversa ad arpione e smerigliatura degli spigoli vivi

Articolo n.	descrizione	pezzo
42.275.09	per 42.275.06+07 - 276.06+07 42.287.37+17	14.55

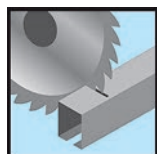

42.275.09



Profili per maniglie altezza 51 mm

tagliati alla larghezza dell'elemento o in lunghezze originali da tagliare a misura
larghezza elementi: confezionati, traversa ad arpione fresata, bordo di taglio opaco
lunghezze originali: da tagliare a misura, traversa ad arpione non fresata

materiale: alluminio, spessore legno: 19 mm, altezza profilo: 51 mm

colore argento	pezzo	effetto inox	pezzo	lunghezza	elemento
42.275.00	20.80	42.276.70	24.85	156 mm	160 mm
42.275.80	24.25	42.276.71	30.50	271 mm	275 mm
42.275.81	24.35	42.276.72	32.20	296 mm	300 mm
42.275.82	26.10	42.276.73	33.90	346 mm	350 mm
42.275.83	27.80	42.276.74	36.00	396 mm	400 mm
42.275.84	28.20	42.276.75	38.00	446 mm	450 mm
42.275.85	29.40	42.276.76	40.40	496 mm	500 mm
42.275.86	30.60	42.276.77	42.80	546 mm	550 mm
42.275.87	32.10	42.276.78	45.10	596 mm	600 mm
42.269.00	38.10	42.270.00	55.90	796 mm	800 mm
42.269.01	38.00	42.270.01	56.10	821 mm	825 mm
42.269.02	40.80	42.270.02	59.80	896 mm	900 mm
42.269.03	43.50	42.270.03	66.20	996 mm	1000 mm
42.269.04	45.40	42.270.04	71.30	1096 mm	1100 mm
42.269.05	49.10	42.270.05	74.80	1196 mm	1200 mm
42.275.93	87.50	42.276.93	148.70	2500 mm	

Nuovo 42.287.41-56

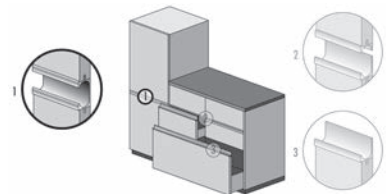

42.275.00-42.276.93



42.275.00-42.276.93

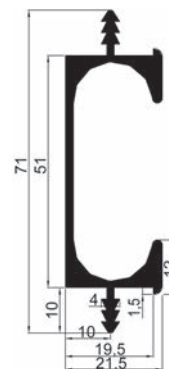

42.275.00-42.276.93

Profili per maniglie altezza 51 mm alle misure

colore argento	Metro	effetto inox	Metro	lunghezza
42.275.08	50.70	42.276.08	91.40	a misura

Nuovo 42.287.57

Costi di lavorazione e confezionamento

taglio a misura, fresatura della traversa ad arpione e smerigliatura degli spigoli vivi

Articolo n.	descrizione	pezzo
42.275.11	per 42.275.08+276.08 42.287.57	20.00

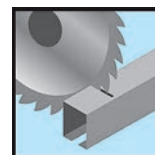

42.275.11

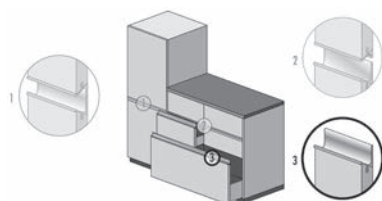

42.275.38-88



42.275.38-88

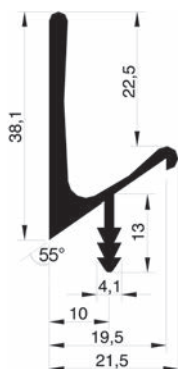

42.275.38-88

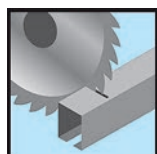

42.275.05

Profili per maniglie altezza 38 mm

tagliati alla larghezza dell'elemento o in lunghezze originali da tagliare a misura
 larghezza elementi: confezionati, traversa ad arpione fresata, bordo di taglio opaco
 lunghezze originali: da tagliare a misura, traversa ad arpione non fresata

materiale: alluminio, spessore legno: 19 mm, altezza profilo: 38 mm

Articolo n.	finitura	lunghezza	elemento	pezzo
42.275.39	colore argento	156 mm	160 mm	17.25
42.275.40	colore argento	271 mm	275 mm	17.65
42.275.41	colore argento	296 mm	300 mm	18.25
42.275.42	colore argento	346 mm	350 mm	19.00
42.275.43	colore argento	396 mm	400 mm	19.40
42.275.44	colore argento	446 mm	450 mm	20.00
42.275.45	colore argento	496 mm	500 mm	20.60
42.275.46	colore argento	546 mm	550 mm	20.95
42.275.47	colore argento	596 mm	600 mm	21.55
42.275.38	colore argento	796 mm	800 mm	23.90
42.275.49	colore argento	821 mm	825 mm	25.30
42.275.48	colore argento	896 mm	900 mm	25.10
42.275.50	colore argento	996 mm	1000 mm	26.50
42.275.51	colore argento	1096 mm	1100 mm	27.70
42.275.52	colore argento	1196 mm	1200 mm	28.20
42.275.88	colore argento	2500 mm		47.50

Profili per maniglie altezza 38 mm alle misure

Articolo n.	finitura	lunghezza	Metro
42.275.01	colore argento	a misura	31.50

Costi di lavorazione e confezionamento

taglio a misura, fresatura della traversa ad arpione e smerigliatura degli spigoli vivi

Articolo n.	descrizione	pezzo
42.275.05	per 42.275.01+02	16.40

Profili per maniglie altezza 16 mm

tagliati alla larghezza dell'elemento o in lunghezze originali da tagliare a misura
larghezza elementi: confezionati, traversa ad arpione fresata, bordo di taglio opaco
lunghezze originali: da tagliare a misura, traversa ad arpione non fresata alluminio
materiale: alluminio, spessore legno: 19 mm, altezza profilo: 16 mm

Articolo n.	finitura	lunghezza	elemento	pezzo
42.275.19	colore argento	156 mm	160 mm	16.65
42.275.20	colore argento	271 mm	275 mm	17.25
42.275.21	colore argento	296 mm	300 mm	17.65
42.275.22	colore argento	346 mm	350 mm	18.40
42.275.23	colore argento	396 mm	400 mm	19.00
42.275.24	colore argento	446 mm	450 mm	19.40
42.275.25	colore argento	496 mm	500 mm	20.00
42.275.26	colore argento	546 mm	550 mm	20.60
42.275.27	colore argento	596 mm	600 mm	20.95
42.275.18	colore argento	796 mm	800 mm	25.30
42.275.29	colore argento	821 mm	825 mm	23.05
42.275.28	colore argento	896 mm	900 mm	23.75
42.275.55	colore argento	996 mm	1000 mm	24.35
42.275.56	colore argento	1096 mm	1100 mm	24.70
42.275.57	colore argento	1196 mm	1200 mm	26.20
42.275.89	colore argento	2500 mm		40.20

Profili per maniglie altezza 16 mm alle misure

Articolo n.	finitura	lunghezza	Metro
42.275.02	colore argento	a misura	25.60

Costi di lavorazione e confezionamento

taglio a misura, fresatura della traversa ad arpione e smerigliatura degli spigoli vivi

Articolo n.	descrizione	pezzo
42.275.05	per 42.275.01+02	16.40

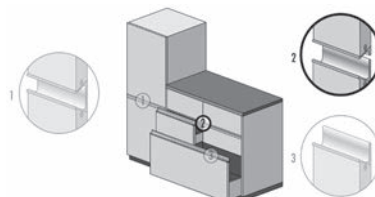

42.275.19-89



42.275.19-89

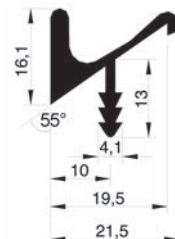

42.275.19-89

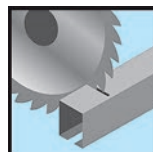

42.275.05

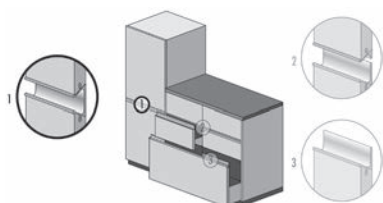

42.275.30-92

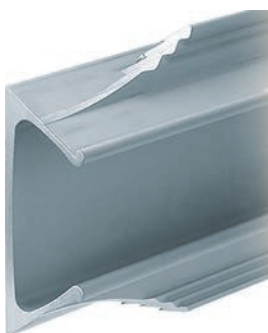

42.275.30-92

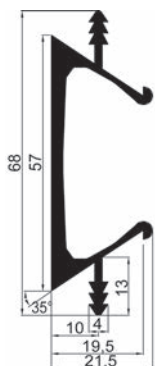

42.275.30-92

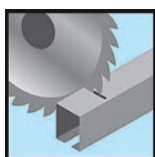

42.275.11

Profili per maniglie altezza 57 mm

tagliati alla larghezza dell'elemento o in lunghezze originali da tagliare a misura
 larghezza elementi: confezionati, traversa ad arpione fresata, bordo di taglio opaco
 lunghezze originali: da tagliare a misura, traversa ad arpione non fresata

materiale: alluminio, spessore legno: 19 mm, altezza profilo: 57 mm

Articolo n.	finitura	lunghezza	elemento	pezzo
42.275.30	colore argento	271 mm	275 mm	22.55
42.275.31	colore argento	296 mm	300 mm	22.70
42.275.32	colore argento	346 mm	350 mm	23.75
42.275.33	colore argento	396 mm	400 mm	24.45
42.275.34	colore argento	446 mm	450 mm	26.20
42.275.35	colore argento	496 mm	500 mm	26.80
42.275.36	colore argento	546 mm	550 mm	27.70
42.275.37	colore argento	596 mm	600 mm	28.60
42.275.92	colore argento	2500 mm		79.10

Profili per maniglie altezza 57 mm alle misure

Articolo n.	finitura	lunghezza	Metro
42.275.03	colore argento	a misura	49.40

Costi di lavorazione e confezionamento

taglio a misura, fresatura della traversa ad arpione e smerigliatura degli spigoli vivi

Articolo n.	descrizione	pezzo
42.275.11	per 42.275.08+276.08	20.00



Profili per maniglie profondità 16,5 mm

tagliati alla larg.dell'elemento, traversa ad arpione fresata, bordo di taglio opaco

materiale: alluminio
finitura: colore argento
spessore legno: 20 mm
profondità profilo: 16.5 mm



42.271.10-26

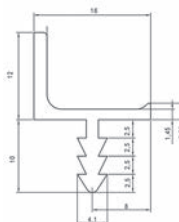

42.271.10-26

Articolo n.	lunghezza	elemento	pezzo
42.271.10	156 mm	160 mm	16.30
42.271.11	271 mm	275 mm	17.20
42.271.12	296 mm	300 mm	17.40
42.271.13	346 mm	350 mm	17.80
42.271.14	396 mm	400 mm	18.15
42.271.15	446 mm	450 mm	18.55
42.271.16	496 mm	500 mm	18.90
42.271.17	546 mm	550 mm	19.30
42.271.18	596 mm	600 mm	19.85
42.271.19	796 mm	800 mm	21.40
42.271.20	821 mm	825 mm	21.55
42.271.21	896 mm	900 mm	22.15
42.271.22	996 mm	1'000 mm	22.90
42.271.23	1'096 mm	1'100 mm	23.85
42.271.24	1'196 mm	1'200 mm	24.60
42.271.25	2'000 mm		23.45

Profili per maniglie altezza 16,5 mm alle misure

Articolo n.	finitura	lunghezza	Metro
42.271.26	colore argento	a misura	3.74

Costi di lavorazione e confezionamento

taglio a misura, fresatura della traversa ad arpione e smerigliatura degli spigoli vivi

Articolo n.	pezzo
42.271.30	14.55

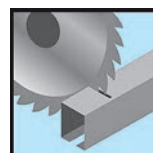

42.271.26

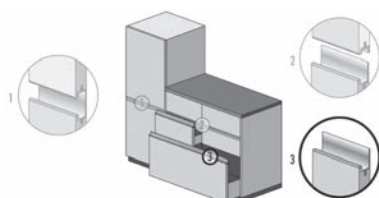

42.279.00-90



42.279.00-20

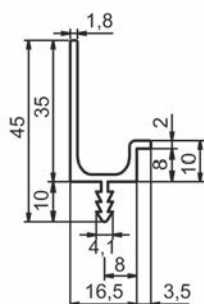

42.279.00-90

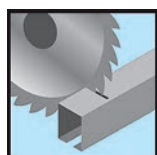

42.279.70

Profili per maniglie altezza 35 mm

tagliati alla larghezza dell'elemento o in lunghezze originali da tagliare a misura
larghezza elementi: confezionati, traversa ad arpione fresata, bordo di taglio opaco
lunghezze originali: da tagliare a misura, traversa ad arpione non fresata

materiale: alluminio, spessore legno: 19 mm, altezza profilo: 35 mm

colore argento	pezzo	colore nichel	pezzo	lunghezza	elemento
42.279.01	17.60	42.279.71	17.95	156 mm	160 mm
42.279.02	19.10	42.279.72	19.50	271 mm	275 mm
42.279.03	19.50	42.279.73	20.05	296 mm	300 mm
42.279.04	20.45	42.279.74	20.85	346 mm	350 mm
42.279.05	21.00	42.279.75	22.20	396 mm	400 mm
42.279.06	21.80	42.279.76	22.55	446 mm	450 mm
42.279.07	22.55	42.279.77	23.70	496 mm	500 mm
42.279.08	23.30	42.279.78	24.25	546 mm	550 mm
42.279.09	24.05	42.279.79	25.20	596 mm	600 mm
42.279.10	27.10	42.279.80	28.90	796 mm	800 mm
42.279.11	27.50	42.279.81	29.60	821 mm	825 mm
42.279.12	28.60	42.279.82	30.60	896 mm	900 mm
42.279.13	30.10	42.279.83	32.60	996 mm	1000 mm
42.279.14	31.60	42.279.84	34.40	1096 mm	1100 mm
42.279.15	33.50	42.279.85	36.10	1196 mm	1200 mm
42.279.20	43.50	42.279.89	47.90	2500 mm	

Profili per maniglie altezza 35 mm alle misure

colore argento	Metro	colore nichel	Metro	lunghezza
42.279.00	24.15	42.279.90	41.50	a misura

Nuovo: 42.279.21 - 37 effet inox

Nuovo: 42.286.00 - 16 anodizzato nero

Costi di lavorazione e confezionamento

taglio a misura, fresatura della traversa ad arpione e smerigliatura degli spigoli vivi

Articolo n.	denominazione	pezzo
42.279.70	per 42.279.00+90 +37 + 42.286.70	14.55

Profili per maniglie altezza 13 mm

tagliati alla larghezza dell'elemento o in lunghezze originali da tagliare a misura
larghezza elementi: confezionati, traversa ad arpione fresata, bordo di taglio opaco
lunghezze originali: da tagliare a misura, traversa ad arpione non fresata

materiale: alluminio, spessore legno: 19 mm, altezza profilo: 13 mm

colore argento	pezzo	colore nichel	pezzo	lunghezza	elemento
42.280.01	17.05	42.280.71	17.05	156 mm	160 mm
42.280.02	17.80	42.280.72	18.55	271 mm	275 mm
42.280.03	18.20	42.280.73	19.10	296 mm	300 mm
42.280.04	18.95	42.280.74	19.50	346 mm	350 mm
42.280.05	19.35	42.280.75	20.45	396 mm	400 mm
42.280.06	19.70	42.280.76	20.85	446 mm	450 mm
42.280.07	20.25	42.280.77	21.60	496 mm	500 mm
42.280.08	20.85	42.280.78	22.35	546 mm	550 mm
42.280.09	21.40	42.280.79	22.70	596 mm	600 mm
42.280.10	23.45	42.280.80	25.90	796 mm	800 mm
42.280.11	24.35	42.280.81	26.30	821 mm	825 mm
42.280.12	24.60	42.280.82	27.20	896 mm	900 mm
42.280.13	25.80	42.280.83	28.00	996 mm	1000 mm
42.280.14	27.30	42.280.84	29.40	1096 mm	1100 mm
42.280.15	28.10	42.280.85	31.30	1196 mm	1200 mm
42.280.20	33.70	42.280.89	38.80	2500 mm	

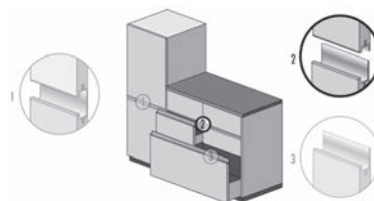

42.280.00-90



42.280.00-20

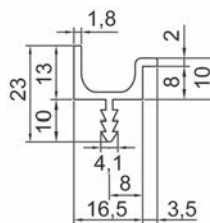

42.280.00-90

Profili per maniglie altezza 13 mm alle misure

colore argento	Metro	colore nichel	Metro	lunghezza
42.280.00	22.90	42.280.90	31.40	a misura

Nuovo: 42.280.21 - 37 effet inox

Nuovo: 42.286.20 - 36 anodizzato nero

Costi di lavorazione e confezionamento

taglio a misura, fresatura della traversa ad arpione e smerigliatura degli spigoli vivi

Articolo n.	descrizione	pezzo
42.280.70	per 42.280.00+90 +37 + 42.286.71	14.55

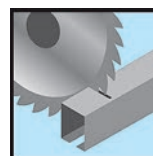

42.280.70

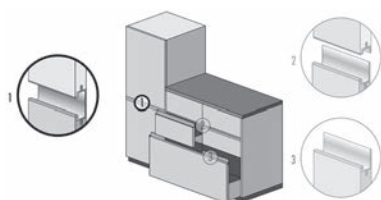

42.281.00-90



42.281.00-20

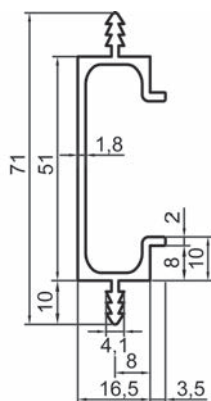

42.281.00-90

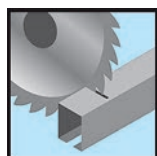

42.281.70

Profili per maniglie altezza 51 mm

tagliati alla larghezza dell'elemento o in lunghezze originali da tagliare a misura
larghezza elementi: confezionati, traversa ad arpione fresata, bordo di taglio opaco
lunghezze originali: da tagliare a misura, traversa ad arpione non fresata

materiale: alluminio, spessore legno: 19 mm, altezza profilo: 51 mm

colore argento	pezzo	colore nichel	pezzo	lunghezza	elemento
42.281.01	22.00	42.281.71	22.20	156 mm	160 mm
42.281.02	24.60	42.281.72	24.80	271 mm	275 mm
42.281.03	26.00	42.281.73	25.90	296 mm	300 mm
42.281.04	27.00	42.281.74	27.20	346 mm	350 mm
42.281.05	28.10	42.281.75	28.00	396 mm	400 mm
42.281.06	29.20	42.281.76	29.70	446 mm	450 mm
42.281.07	30.60	42.281.77	31.30	496 mm	500 mm
42.281.08	31.60	42.281.78	32.30	546 mm	550 mm
42.281.09	33.00	42.281.79	33.30	596 mm	600 mm
42.281.10	38.40	42.281.80	38.60	796 mm	800 mm
42.281.11	38.80	42.281.81	39.40	821 mm	825 mm
42.281.12	40.70	42.281.82	41.30	896 mm	900 mm
42.281.13	43.20	42.281.83	43.90	996 mm	1000 mm
42.281.14	45.80	42.281.84	46.60	1096 mm	1100 mm
42.281.15	48.50	42.281.85	49.20	1196 mm	1200 mm
42.281.20	66.00	42.281.89	69.10	2500 mm	

Profili per maniglie altezza 51 mm alle misure

colore argento	Metro	colore nichel	Metro	lunghezza
42.281.00	40.10	42.281.90	56.80	a misura

Nuovo: 42.281.21 - 37 effet inox

Nuovo: 42.286.40 - 56 anodizzato nero

Costi di lavorazione e confezionamento

taglio a misura, fresatura della traversa ad arpione e smerigliatura degli spigoli vivi

Articolo n.	descrizione	pezzo
42.281.70	per 42.281.00+90 +37 +42.286.72	20.00



Profili per maniglie altezza 35 mm

tagliati alla larghezza dell'elemento o in lunghezze originali da tagliare a misura
larghezza elementi: confezionati, traversa ad arpione fresata, bordo di taglio opaco
lunghezze originali: da tagliare a misura, traversa ad arpione non fresata

materiale: alluminio, spessore legno: 19 mm, altezza profilo: 35 mm

colore argento	pezzo	colore nichel	pezzo	lunghezza	elemento
42.282.01	17.60	42.282.71	17.60	156 mm	160 mm
42.282.02	19.50	42.282.72	19.50	271 mm	275 mm
42.282.03	19.50	42.282.73	20.05	296 mm	300 mm
42.282.04	20.25	42.282.74	20.85	346 mm	350 mm
42.282.05	21.00	42.282.75	21.80	396 mm	400 mm
42.282.06	22.20	42.282.76	22.55	446 mm	450 mm
42.282.07	22.55	42.282.77	23.45	496 mm	500 mm
42.282.08	23.30	42.282.78	24.25	546 mm	550 mm
42.282.09	24.05	42.282.79	25.20	596 mm	600 mm
42.282.10	27.10	42.282.80	28.60	796 mm	800 mm
42.282.11	28.00	42.282.81	29.00	821 mm	825 mm
42.282.12	28.60	42.282.82	30.30	896 mm	900 mm
42.282.13	30.10	42.282.83	32.00	996 mm	1000 mm
42.282.14	31.60	42.282.84	33.70	1096 mm	1100 mm
42.282.15	33.20	42.282.85	35.40	1196 mm	1200 mm
42.282.20	43.50	42.282.89	47.90	2500 mm	

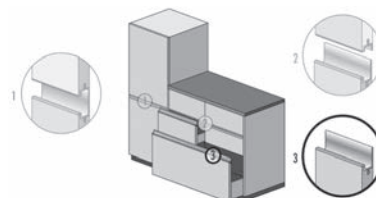

42.282.01-90



42.282.71-90

Profili per maniglie altezza 35 mm alle misure

colore argento	Metro	colore nichel	Metro	lunghezza
42.282.00	24.15	42.282.90	40.70	a misura

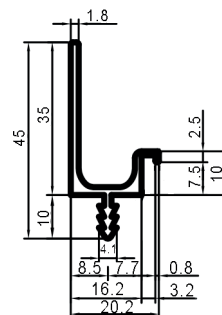

42.282.00-90

Costi di lavorazione e confezionamento

taglio a misura, fresatura della traversa ad arpione e smerigliatura degli spigoli vivi

Articolo n.	descrizione	pezzo
42.282.70	per 42.282.00+90	14.55

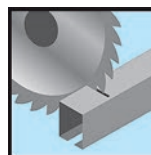

42.282.70

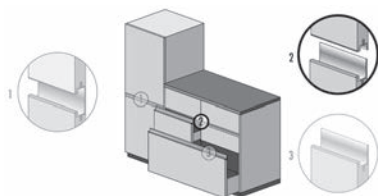

42.283.01-90



42.283.41-90

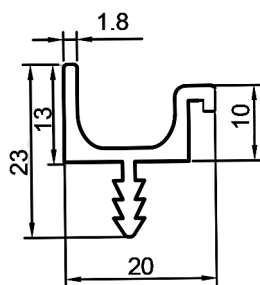

42.283.00-90

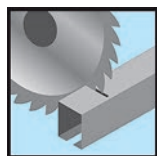

42.830.00-40

Profili per maniglie altezza 13 mm

tagliati alla larghezza dell'elemento o in lunghezze originali da tagliare a misura
larghezza elementi: confezionati, traversa ad arpione fresata, bordo di taglio opaco
lunghezze originali: da tagliare a misura, traversa ad arpione non fresata

materiale: alluminio, spessore legno: 19 mm, altezza profilo: 13 mm

colore argento	pezzo	colore nichel	pezzo	lunghezza	elemento
42.283.01	16.65	-	-	156 mm	160 mm
42.283.02	17.80	42.283.72	18.55	271 mm	275 mm
42.283.03	18.20	42.283.73	18.75	296 mm	300 mm
42.283.04	18.75	42.283.74	19.50	346 mm	350 mm
42.283.05	19.35	42.283.75	20.05	396 mm	400 mm
42.283.06	19.70	42.283.76	20.85	446 mm	450 mm
42.283.07	20.25	42.283.77	21.40	496 mm	500 mm
42.283.08	20.85	42.283.78	22.15	546 mm	550 mm
42.283.09	21.40	42.283.79	22.70	596 mm	600 mm
42.283.10	23.45	42.283.80	25.40	796 mm	800 mm
42.283.11	23.85	42.283.81	25.80	821 mm	825 mm
42.283.12	24.60	42.283.82	26.70	896 mm	900 mm
42.283.13	25.80	42.283.83	28.00	996 mm	1000 mm
42.283.14	26.70	42.283.84	29.40	1096 mm	1100 mm
42.283.15	28.40	42.283.85	30.70	1196 mm	1200 mm
42.283.20	33.70	42.283.89	38.80	2500 mm	

Profili per maniglie altezza 13 mm alle misure

colore argento	Metro	colore nichel	Metro	lunghezza
42.283.00	22.90	42.283.90	30.80	a misura

Costi di lavorazione e confezionamento

taglio a misura, fresatura della traversa ad arpione e smerigliatura degli spigoli vivi

Articolo n.	descrizione	pezzo
42.283.70	zu 42.283.00+90	14.55

Profili per maniglie altezza 51 mm

tagliati alla larghezza dell'elemento o in lunghezze originali da tagliare a misura
larghezza elementi: confezionati, traversa ad arpione fresata, bordo di taglio opaco
lunghezze originali: da tagliare a misura, traversa ad arpione non fresata

materiale: alluminio, spessore legno: 19 mm, altezza profilo: 51 mm

colore argento	pezzo	colore nichel	pezzo	lunghezza	elemento
42.284.01	21.55	42.284.71	21.80	156 mm	160 mm
42.284.02	24.60	42.284.72	24.80	271 mm	275 mm
42.284.03	26.10	42.284.73	25.40	296 mm	300 mm
42.284.04	26.50	42.284.74	26.70	346 mm	350 mm
42.284.05	27.80	42.284.75	28.00	396 mm	400 mm
42.284.06	29.20	42.284.76	29.40	446 mm	450 mm
42.284.07	30.90	42.284.77	30.70	496 mm	500 mm
42.284.08	31.60	42.284.78	32.00	546 mm	550 mm
42.284.09	33.00	42.284.79	33.30	596 mm	600 mm
42.284.10	38.10	42.284.80	38.60	796 mm	800 mm
42.284.11	38.80	42.284.81	39.40	821 mm	825 mm
42.284.12	40.70	42.284.82	41.30	896 mm	900 mm
42.284.13	43.20	42.284.83	43.90	996 mm	1000 mm
42.284.14	45.80	42.284.84	46.60	1096 mm	1100 mm
42.284.15	48.50	42.284.85	49.20	1196 mm	1200 mm
42.284.20	65.30	42.284.89	69.10	2500 mm	

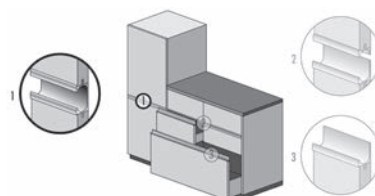

42.284.00-90

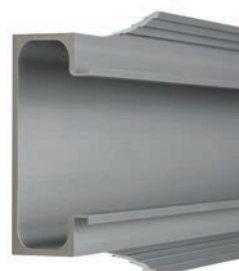

42.284.71-90

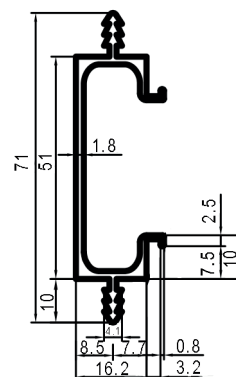

42.284.00-90

Profili per maniglie altezza 51 mm alle misure

colore argento	Metro	colore nichel	Metro	lunghezza
42.284.00	40.10	42.284.90	55.70	a misura

Costi di lavorazione e confezionamento

taglio a misura, fresatura della traversa ad arpione e smerigliatura degli spigoli vivi

Articolo n.	descrizione	pezzo
42.284.70	per 42.284.00+90	18.20

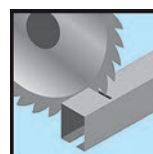

42.284.00+40

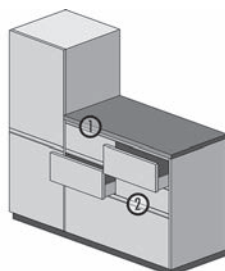

42.277.01-15

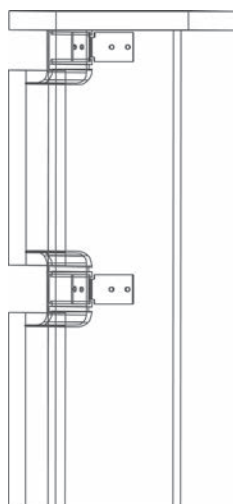
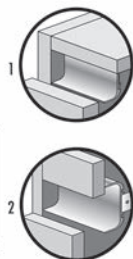

42.277.01-15

Maniglia d'incasso

per maniglia d'incasso per frontali/cassettoni senza maniglia, util. tra i frontali oppure direttamente sotto al piano di lavoro, mont. con profili a squad.tra i fianchi del mobile

materiale: alluminio

Articolo n.	esecuzione	finitura	altezza profilo	lunghezza	pezzo
42.277.01	orizzontale	-	46 mm	2'500 mm	39.10
42.277.02	orizzontale	effetto inox	46 mm	2'500 mm	84.50
42.277.04	orizzontale	colore argento	46 mm	5'000 mm	73.50
42.277.05	orizzontale	effetto inox	46 mm	5'000 mm	165.00
42.277.21	verticale	colore argento	46 mm	2'500 mm	39.10
42.277.22	verticale	effetto inox	46 mm	2'500 mm	84.50
42.277.24	verticale	colore argento	46 mm	5'000 mm	73.50
42.277.25	verticale	effetto inox	46 mm	5'000 mm	165.00
42.277.11	orizzontale	colore argento	64 mm	2'500 mm	56.40
42.277.12	orizzontale	effetto inox	64 mm	2'500 mm	112.60
42.277.14	orizzontale	colore argento	64 mm	5'000 mm	107.80
42.277.15	orizzontale	effetto inox	64 mm	5'000 mm	221.00
42.277.31	verticale	colore argento	64 mm	2'500 mm	56.40
42.277.32	verticale	effetto inox	64 mm	2'500 mm	112.60
42.277.34	verticale	colore argento	64 mm	5'000 mm	107.80
42.277.35	verticale	effetto inox	64 mm	5'000 mm	221.00

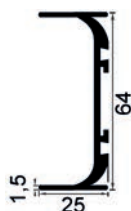

42.277.31-35

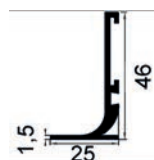

42.277.21-25

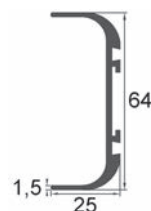

42.277.11-15



42.277.01-05

Nuovo 42.277.03/06/13/16/23/26/33/36 anodizzato nero

Copertura per maniglie d'incasso

materiale: plastica, colore: grigio

Articolo n.	esecuzione	altezza profilo	kit
42.277.20	orizzontale	46 mm	6.95
42.277.50	verticale	46 mm	6.95
42.277.30	orizzontale	64 mm	6.95
42.277.60	verticale	64 mm	6.95

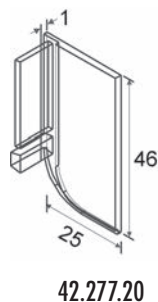

42.277.20

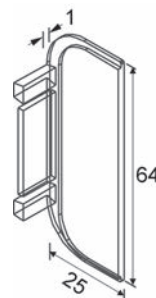

42.277.30

Squadra di fissaggio

per il fissaggio della maniglia d'incasso al mobile

Articolo n.	L/L/A	pezzo
42.277.40	40/25/40 mm	3.78

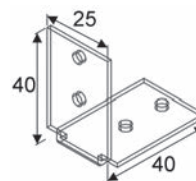

42.277.40

Profili di congiunzione angoli per mobili

materiale: alluminio
finitura: anodizzato incolore



Articolo n.	tipo	lunghezza	spessore legno	pezzo
42.285.01	1	2'500 mm	19 mm	76.10
42.285.02	2	2'500 mm	19 mm	76.30



42.285.02

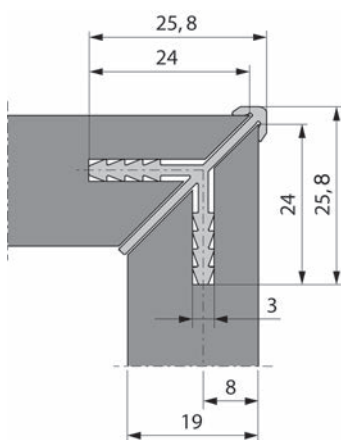

tipo 1

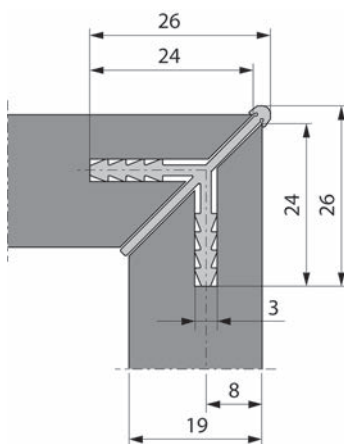

tipo 2

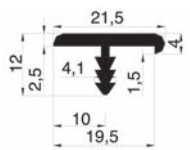

42.278.01+21

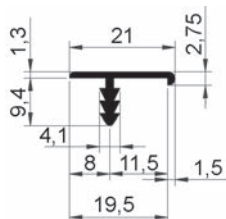

42.278.02

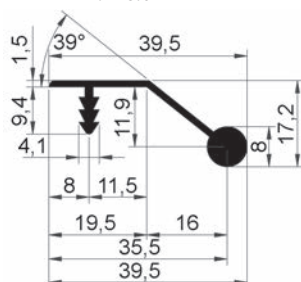

42.278.03

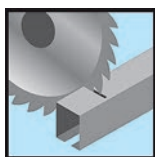

42.278.30 + 31

Profili di copertura

confezionati pronti per l'uso e tagliati a misura in base alle specifiche del cliente
taglio legno:

42.278.01+21 = larghezza esterna -2 x 2,5 mm

42.278.02+03+04+06 = larghezza esterna -2 x 1,3 mm

materiale: alluminio

Articolo n.	finitura	larghezza profilo	spessore profilo	spessore legno	Metro
42.278.01	anodiz. incolore	21.5 mm	2.5 mm	19 mm	26.20
42.278.02	anodiz. incolore	21 mm	1.3 mm	19 mm	26.20
42.278.03	anodiz. incolore	39.5 mm	1.5 mm	19 mm	26.20
42.278.04	anodiz. incolore	21 mm	1.3 mm	19 mm	26.20
42.278.06	anodiz. incolore	22.5 mm	1.3 mm	21 mm	26.20
42.278.21	effetto inox	21.5 mm	2.5 mm	19 mm	55.20

Profili di copertura

in lunghezze originali di 2,5 m

materiale: alluminio
finitura: anodizzato incolore

Articolo n.	larghezza profilo	spessore profilo	spessore legno	pezzo
42.278.11	21.5 mm	2.5 mm	19 mm	58.20
42.278.12	21 mm	1.3 mm	19 mm	58.80
42.278.13	39.5 mm	1.3 mm	19 mm	68.90
42.278.16	22.5 mm	1.3 mm	21 mm	58.20

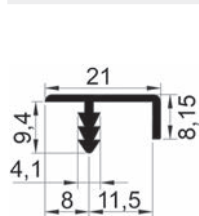

42.278.04

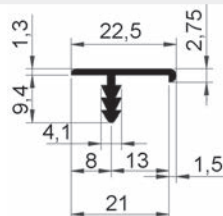

42.278.06

Costi di lavorazione e confezionamento

taglio a misura, fresatura della traversa ad arpione e smerigliatura degli spigoli vivi

Articolo n.	taglio	pezzo
42.278.30	2 x 90°	14.55

📦 profilo per ogni lunghezza

Costi di lavorazione e confezionamento

taglio a misura

Articolo n.	taglio	kit
42.278.31	8 x 45°	18.20

📦 profilo per ogni anta

Lista profilata per maniglia TouchSystem

sistema per creare una maniglia invisibile e completamente integrata nel frontale, può essere montata sia in posizione verticale che orizzontale lungo tutta la larghezza/ lunghezza dell'anta o del cassetto o dell'armadio, apertura e chiusura delicate grazie alle cerniere moderate

kit formato da: 1 lista da 3000 mm, 6 cerniere, materiale di fissaggio

materiale: alluminio

Articolo n.	lunghezza	spessore anta min.	pezzo
42.251.01	3'000 mm	22 mm	191.00



42.251.01

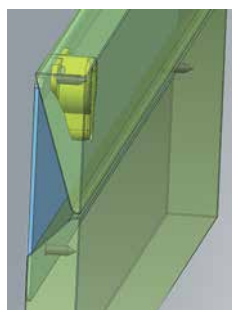

maniglia chiusa

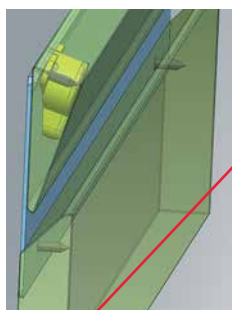

maniglia aperto

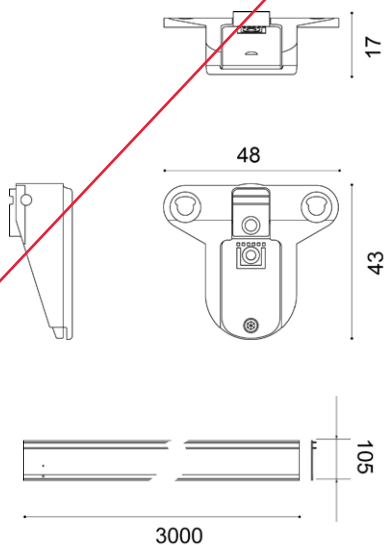

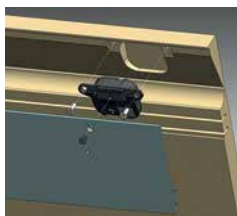

42.251.02

Cernieri supplementari per TouchSystem

materiale: nylon
colore: nero

Articolo n.	pezzo
42.251.02	17.00

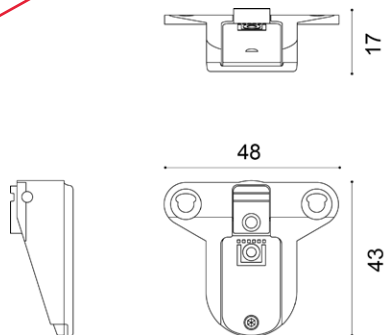

Maniglie girevoli MEGA

materiale: lega di zinco
finitura: nichelati opachi sabbati

Articolo n.	lunghezza maniglie	ø rosetta	perno	pezzo
47.631.02	60 mm	48 mm	7 / 7 / 35 mm	22.05



47.631.02

Maniglie girevoli MEGA

materiale: lega di zinco

Articolo n.	lunghezza maniglie	ø rosetta	perno	pezzo
47.639.01	60 mm	42 mm	7 / 7 / 35 mm	20.90



47.639.01

Maniglie girevoli MEGA

materiale: lega di zinco

Articolo n.	lunghezza maniglie	ø rosetta	perno	pezzo
47.639.02	60 mm	42 mm	7 / 7 / 35 mm	37.60



47.639.02

Maniglie girevoli MEGA

materiale: ottone
finitura: nichelato opaco

Articolo n.	lunghezza maniglie	ø rosetta	perno	pezzo
47.641.00	60 mm	48 mm	7 / 7 / 35 mm	27.60



47.641.00

Pomelli girevoli OK-LINE

con vite di fissaggio e bussola di guida

materiale: lega di zinco
foro ø: 13 mm

Articolo n.	finitura	ø	perno	pezzo
47.602.05	nichelato sabbato	50 mm	7 / 7 / 35 mm	8.15
47.602.08	nichelato spazzolato	50 mm	7 / 7 / 35 mm	10.70
47.602.15	cromata lucida	50 mm	7 / 7 / 35 mm	13.85
47.602.18	bianco	50 mm	7 / 7 / 35 mm	11.30



47.602.05-18

 Stessa linea di design: Pomelli per armadi OK-LINE vedere 43.202.05-18, pagina 70



47.601.05-45

Pomelli girevoli MEGA

con vite di fissaggio e bussola di guida

foro ø: 13 mm

lega di zinco

Articolo n.	finitura	ø	perno	pezzo
47.601.05	nichelati opachi sabbiati	55 mm	7 / 7 / 35 mm	8.30
47.601.45	nichelato spazzolato opaco	55 mm	7 / 7 / 35 mm	12.75
47.601.15	cromata lucida	55 mm	7 / 7 / 35 mm	21.20
47.601.35	cromata opaca	55 mm	7 / 7 / 35 mm	16.40

spazzolato

sabbiato

ottone

Articolo n.	finitura	ø	perno	pezzo
47.601.25	lucido	55 mm	7 / 7 / 35 mm	30.90



47.601.55

Pomelli girevoli VARIANT MEGA

esecuzione speciale per legno di spessore maggiore

con vite di fissaggio inbus, perno quadro sciolto, foratura unilaterale M 4/17 mm e bussola di guida

materiale: lega di zinco

finitura: nichelati opachi sabbiati

Articolo n.	ø	foro ø	perno	pezzo
47.601.55	55 mm	13 mm	7 / 7 / 70 mm	12.65

 Stessa linea di design: Pomelli per armadi MEGA vedere 43.201.25-65, pagina 69

Maniglie girevoli

con vite di fissaggio e bussola di guida

materiale: ottone

finitura: lucido

Articolo n.	ø	foro ø	perno	pezzo
47.603.05	53 mm	13 mm	7 / 7 / 35 mm	35.80

 Stessa linea di design: Pomelli per armadi vedere 43.545.35, pagina 74

Maniglie girevoli

con vite di fissaggio e bussola di guida

materiale: ottone

finitura: lucido

Articolo n.	L/A/P	foro ø	perno	pezzo
47.604.01	55/55/38 mm	13 mm	7 / 7 / 35 mm	53.40

 Stessa linea di design: Pomelli per armadi vedere 43.504.01-03, pagina 73



47.603.05



47.604.01

Pomelli girevoli MEGA

con vite di fissaggio e bussola di guida

materiale: lega di zinco
finitura: nichelato spazzolato opaco

Articolo n.	L/A	foro ø	perno	pezzo
47.608.53	45/45 mm	13 mm	7 / 7 / 35 mm	14.60

 Stessa linea di design: Pomelli per armadi MEGA vedere 43.221.34, pagina 72



47.608.53

Pomelli girevoli VARIANT MEGA

esecuzione speciale per legno di spessore maggiore

con vite di fissaggio inbus, perno quadro sciolto, foratura unilaterale M 4/17 mm e bussola di guida

materiale: lega di zinco
finitura: nichelato spazzolato opaco

Articolo n.	L/A	foro ø	perno	pezzo
47.608.54	45/45 mm	13 mm	7 / 7 / 70 mm	16.70

 Stessa linea di design: Pomelli per armadi MEGA vedere 43.221.34, pagina 72



47.608.54

Pomelli girevoli NICKAL

con vite di fissaggio e bussola di guida ø 13 mm

materiale: lega di zinco

Articolo n.	finitura	L/A	perno	pezzo
47.605.01	nichelato spazzolato	55/55 mm	7 / 7 / 35 mm	11.70
47.605.02	Cromata lucida	55/55 mm	7 / 7 / 35 mm	12.25

 Stessa linea di design: Pomelli per armadi NICKAL vedere 43.204.01-02, pagina 71



47.605.01

47.605.02

Pomelli girevoli NICKAL

esecuzione speciale per legno di spessore maggiore

con vite di fissaggio inbus, perno quadro sciolto, foratura unilaterale M 4/17 mm e bussola di guida ø 13 mm

materiale: lega di zinco

Articolo n.	finitura	L/A	perno	pezzo
47.605.11	nichelato spazzolato	55/55 mm	7 / 7 / 45 mm	12.75
47.605.12	nichelata lucida	55/55 mm	7 / 7 / 45 mm	13.50

 Stessa linea di design: Pomelli per armadi NICKAL vedere 43.204.01-02, pagina 71



47.605.11

47.605.12



47.613.11



47.613.12



47.613.13



47.617.05-35

Pomelli girevoli Cocktail NICKAL

con vite di fissaggio e bussola di guida

materiale: lega di zinco

Articolo n.	finitura	P/ø	perno	pezzo
47.613.11	nichelato opaco	29/50 mm	7 / 7 / 35 mm	16.05
47.613.12	cromata opaca	29/50 mm	7 / 7 / 35 mm	15.10
47.613.13	cromata lucida	29/50 mm	7 / 7 / 35 mm	14.80

Piastrina di riempimento pomelli girevoli NICKAL Cocktail

Articolo n.	finitura	pezzo
43.033.19	nichelato opaco	11.25
43.033.20	cromata opaca	11.25
43.033.21	cromata lucida	12.80
43.033.23	bianco RAL 9010	11.25
43.033.26	rosso rubino RAL 3003	11.25

 Altri colori disponibili dalla fabbrica.

Pomelli girevoli MEGA

con vite di fissaggio e bussola di guida ø 13 mm

materiale: plastica

finitura: argento

Articolo n.	colore	ø	perno	pezzo
47.617.05	bianco RAL 9010	55 mm	7 / 7 / 35 mm	6.05
47.617.15	grigio ardesia RAL 7015	55 mm	7 / 7 / 35 mm	6.15
47.617.25	nero RAL 9011	55 mm	7 / 7 / 35 mm	6.10
47.617.35	marrone RAL 8014	55 mm	7 / 7 / 35 mm	6.15

 Stessa linea di design: Pomelli per armadi MEGA vedere 45.750.11-14, pagina 84

Maniglie girevoli

con vite di fissaggio e bussola di guida

materiale: acciaio

Articolo n.	finitura	P/ø	perno	pezzo
47.609.01	thermopatiné	32/57 mm	7 / 7 / 35 mm	41.30
47.609.02	zincato e patinato	32/57 mm	7 / 7 / 35 mm	37.60



47.609.01

Maniglie girevoli

con vite di fissaggio e bussola di guida

materiale: acciaio

finitura: zincato e patinato

Articolo n.	P/ø	perno	pezzo
47.610.01	33/63 mm	7 / 7 / 35 mm	37.60



47.610.01

Maniglie girevoli

con vite di fissaggio e bussola di guida

materiale: acciaio

finitura: grezzo naturale

Articolo n.	P/ø	perno	pezzo
47.611.01	40/45 mm	7 / 7 / 35 mm	63.10



47.611.01

 Stessa linea di design: Pomelli per armadi vedere 43.804.04, pagina 75

Maniglie girevoli

con vite di fissaggio e bussola di guida ø 13 mm

materiale: legno

legno: abete

finitura: grezzo smerigliato

Articolo n.	P/ø	perno	pezzo
47.621.41	28/44 mm	7 / 7 / 35 mm	8.90



47.621.41

 Stessa linea di design: Pomelli per armadi vedere 44.330.01-43, pagina 78



47.622.21

Maniglie girevoli

con vite di fissaggio e bussola di guida ø 13 mm

materiale: legno
 finitura: grezzo smerigliato

Articolo n.	legno	P/ø	perno	pezzo
47.622.21	faggio	32/44 mm	7 / 7 / 35 mm	9.85
47.622.41	abete	32/44 mm	7 / 7 / 35 mm	10.20

🔗 Accessori opzionali: Pomelli per armadi vedere 44.307.05-47, pagina 78



47.624.01

Pomelli girevoli

con vite di fissaggio e bussola di guida ø 13 mm

materiale: porcellana
 colore: bianco
 finitura: smaltata

Articolo n.	P/ø	perno	pezzo
47.624.01	38/50 mm	7 / 7 / 35 mm	33.50

🔗 Stessa linea di design: Pomelli per armadi vedere 45.150.15, pagina 81



45.280.01

Pomelli per armadi Roberto Niederer

senza inserto di fissaggio

materiale: vetro

Articolo n.	P/ø	pezzo
45.280.01	27/50 mm	21.05

🔗 Accessori opzionali: Inserti di fissaggio vedere 45.280.11-12, pagina 82

Pomelli girevoli HEUSSER 3494

con rosetta di guida per serrature a spagnoletta per armadi
abbinamento ai sistemi Combi TERZA, FERMA o STELOC

materiale: acciaio inox
finitura: spazzolato opaco

Articolo n.	chiusura	pezzo
47.650.15	oliva cieca	61.90



47.650.15

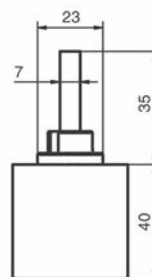

Pomelli girevoli HEUSSER 3494

perno quadro con vite di fissaggio
rosetta con 2 perni di fissaggio

materiale: acciaio inox
finitura: spazzolato opaco

Articolo n.	chiusura	pezzo
47.650.05	oliva cieca	67.40



47.650.05

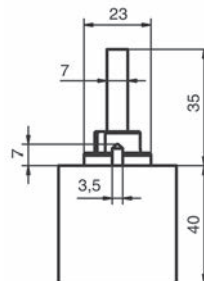



47.651.11-17

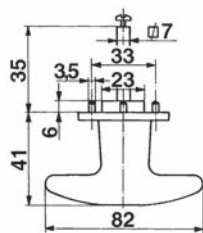
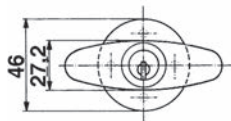

47.651.20

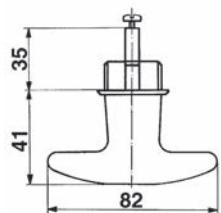
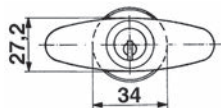

Maniglie girevoli HEUSSER 3401 / 3402

tipo 3401 con cilindro KABA 8 / tipo 3402 con oliva cieca

perno quadro con vite di fissaggio

per porte incernierate a destra

rosetta con 4 perni di fissaggio

materiale:

lega di zinco

finitura:

nicelato sabbato

Articolo n.	HEUSSER	chiusura	pezzo
47.651.11	3401	chiusura differente	120.80
47.651.15	3401	OPO 3	109.50
47.651.16	3401	OPO 4	109.50
47.651.13	3401	OPO 1	109.50
47.651.14	3401	OPO 2	109.50
47.651.17	3401	5000	113.90
47.651.10	3402	oliva cieca	52.60

 chiusura differente con 2 chiavi
chiusura OPO 1, 2, 3, 4 e 5000 senza chiave

 Accessori opzionali: Chiavi di sicurezza KABA 8 vedere 47.001.01-31, pagina 268

Maniglie girevoli HEUSSER 3401 / 3402

tipo 3401 con cilindro KABA 8 / tipo 3402 con oliva cieca

con rosetta di guida per serrature a spagnoletta per armadi

abbinamento ai sistemi Combi TERZA, FERMA o STELOC

materiale:

lega di zinco

finitura:

nicelato sabbato

Articolo n.	HEUSSER	chiusura	pezzo
47.651.26	3401	chiusura differente	120.80
47.651.23	3401	OPO 3	113.90
47.651.24	3401	OPO 4	113.90
47.651.21	3401	OPO 1	109.50
47.651.22	3401	OPO 2	109.50
47.651.25	3401	5000	111.30
47.651.20	3402	oliva cieca	44.90

 chiusura differente con 2 chiavi
chiusura OPO 1, 2, 3, 4 e 5000 senza chiave

 Accessori opzionali: Chiavi di sicurezza KABA 8 vedere 47.001.01-31, pagina 268

Pomelli girevoli HEUSSER 3405 / 3406

perno quadro con vite di fissaggio
per porte incernierate a destra
rosetta per fissaggio a vite

materiale: lega di zinco
finitura: nichelato sabbato

Articolo n.	HEUSSER	chiusura	pezzo
47.655.01	3405	chiusura differente	120.80
47.655.05	3405	OPO 3	109.50
47.655.06	3405	OPO 4	110.80
47.655.03	3405	OPO 1	109.50
47.655.04	3405	OPO 2	109.50
47.655.00	3406	oliva cieca	55.20

 chiusura differente con 2 chiavi
chiusura OPO 1, 2, 3 e 4 senza chiave

 Accessori opzionali: Chiavi di sicurezza KABA 8 vedere 47.001.01-31, pagina 268



47.655.01-06

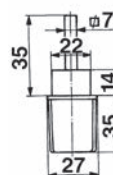
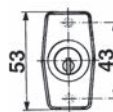

Pomelli girevoli HEUSSER 3405 / 3406

con rosetta di guida per serrature a spagnoletta per armadi
abbinamento ai sistemi Combi TERZA, FERMA o STELOC

materiale: lega di zinco
finitura: nichelato sabbato

Articolo n.	HEUSSER	chiusura	pezzo
47.655.26	3405	chiusura differente	120.80
47.655.23	3405	OPO 3	118.20
47.655.24	3405	OPO 4	108.50
47.655.21	3405	OPO 1	108.50
47.655.22	3405	OPO 2	108.50
47.655.20	3406	oliva cieca	52.50

 chiusura differente con 2 chiavi
chiusura OPO 1, 2, 3 e 4 senza chiave

 Accessori opzionali: Chiavi di sicurezza KABA 8 vedere 47.001.01-31, pagina 268



47.655.20

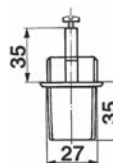



47.661.01-06

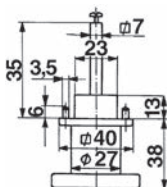
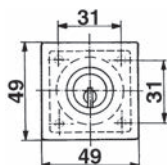

47.661.40

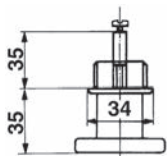

Pomelli girevoli HEUSSER 3403 / 3404

perno quadro con vite di fissaggio
per porte incernierate a destra
rosetta con 4 perni di fissaggio

materiale: lega di zinco
finitura: nichelato sabbato

Articolo n.	HEUSSER	chiusura	pezzo
47.661.01	3403	chiusura differente	122.00
47.661.05	3403	OPO 3	110.60
47.661.06	3403	OPO 4	110.60
47.661.03	3403	OPO 1	109.50
47.661.04	3403	OPO 2	109.50
47.661.00	3404	oliva cieca	52.60

 chiusura differente con 2 chiavi
chiusura OPO 1, 2, 3 e 4 senza chiave

 Accessori opzionali: Chiavi di sicurezza KABA 8 vedere 47.001.01-31, pagina 268

Pomelli girevoli HEUSSER 3403 / 3404

con rosetta di guida per serrature a spagnoletta per armadi
abbinamento ai sistemi Combi TERZA, FERMA o STELOC

materiale: lega di zinco
finitura: nichelato sabbato

Articolo n.	HEUSSER	chiusura	pezzo
47.661.46	3403	chiusura differente	129.30
47.661.43	3403	OPO 3	110.60
47.661.44	3403	OPO 4	110.60
47.661.41	3403	OPO 1	110.60
47.661.42	3403	OPO 2	109.50
47.661.40	3404	oliva cieca	51.90

 chiusura differente con 2 chiavi
chiusura OPO 1, 2, 3 e 4 senza chiave

 Accessori opzionali: Chiavi di sicurezza KABA 8 vedere 47.001.01-31, pagina 268

Pomelli girevoli HEUSSER 3411 / 3412

tipo 3411 con cilindro KABA 8 / tipo 3412 con oliva cieca
perno quadro con vite di fissaggio
per porte incernierate a destra, rosetta con 4 perni di fissaggio

materiale: lega di zinco

nicelato sabbiato

Articolo n.	HEUSSER	chiusura	pezzo
47.663.01	3411	chiusura differente	126.90
47.663.05	3411	OPO 3	108.50
47.663.03	3411	OPO 1	108.50
47.663.07	3411	5000	115.00
47.663.00	3412	oliva cieca	54.50

nicelato spazzolato

Articolo n.	HEUSSER	chiusura	pezzo
47.663.21	3411	chiusura differente	130.10
47.663.25	3411	OPO 3	117.00
47.663.23	3411	OPO 1	113.70
47.663.27	3411	5000	111.50
47.663.20	3412	oliva cieca	58.40

 chiusura differente con 2 chiavi
chiusura OPO 1, 2, 3, 4 e 5000 senza chiave

 Accessori opzionali: Chiavi di sicurezza KABA 8 vedere 47.001.01-31, pagina 268



47.663.01-07

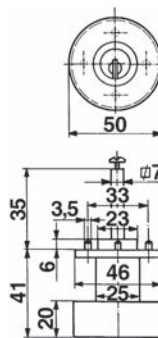

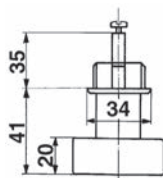

47.663.50

Pomelli girevoli HEUSSER 3411 / 3412

 tipo 3411 con cilindro KABA 8 / tipo 3412 con oliva cieca
 con rosetta di guida per serrature a spagnoletta per armadi, **abbinamento ai sistemi Combi TERZA, FERMA o STELOC**

materiale: lega di zinco

nicelato sabbiato

Articolo n.	HEUSSER	chiusura	pezzo
47.663.56	3411	chiusura differente	120.80
47.663.53	3411	OPO 3	108.50
47.663.54	3411	OPO 4	109.50
47.663.51	3411	OPO 1	108.50
47.663.52	3411	OPO 2	113.90
47.663.55	3411	5000	113.90
47.663.50	3412	oliva cieca	51.90

nicelato spazzolato

Articolo n.	HEUSSER	chiusura	pezzo
47.663.76	3411	chiusura differente	135.00
47.663.73	3411	OPO 3	121.50
47.663.74	3411	OPO 4	111.50
47.663.71	3411	OPO 1	117.00
47.663.72	3411	OPO 2	111.50
47.663.75	3411	5000	111.50
47.663.70	3412	oliva cieca	58.40

🔑 chiusura differente con 2 chiavi
 chiusura OPO 1, 2, 3, 4 e 5000 senza chiave

🔗 Accessori opzionali: Chiavi di sicurezza KABA 8 vedere 47.001.01-31, pagina 268

Pomelli girevoli HEUSSER 3413 / 3414

tipo 3413 con cilindro KABA 8 / tipo 3414 con oliva cieca - ø 45 mm

perno quadro con vite di fissaggio
destra = per porte incernierate a destra
sinistra = per porte incernierate a sinistra
chiusura differente con 2 chiavi
chiusura OPO 1, 2, 3 e 4 senza chiave

rosetta con 4 perni di fissaggio

materiale: lega di zinco

nicelato sabbiato

Articolo n.	HEUSSER	esecuzione	chiusura	pezzo
47.665.86	3413	sinistra	chiusura differente	113.40
47.665.83	3413	sinistra	OPO 3	104.30
47.665.84	3413	sinistra	OPO 4	104.30
47.665.81	3413	sinistra	OPO 1	104.30
47.665.82	3413	sinistra	OPO 2	104.30
47.665.01	3413	destra	chiusura differente	113.40
47.665.02	3413	destra	OPO 3	104.30
47.665.08	3413	destra	OPO 4	104.30
47.665.03	3413	destra	OPO 1	104.30
47.665.04	3413	destra	OPO 2	104.30
47.665.00	3414	-	oliva cieca	48.80

nicelato spazzolato

Articolo n.	HEUSSER	esecuzione	chiusura	pezzo
47.665.96	3413	sinistra	chiusura differente	118.70
47.665.93	3413	sinistra	OPO 3	110.50
47.665.94	3413	sinistra	OPO 4	110.50
47.665.91	3413	sinistra	OPO 1	110.50
47.665.92	3413	sinistra	OPO 2	110.50
47.665.21	3413	destra	chiusura differente	118.70
47.665.24	3413	destra	OPO 3	110.50
47.665.25	3413	destra	OPO 4	110.50
47.665.22	3413	destra	OPO 1	110.50
47.665.23	3413	destra	OPO 2	110.50
47.665.20	3414	-	oliva cieca	51.20

 Accessori opzionali: Chiavi di sicurezza KABA 8 vedere 47.001.01-31, pagina 268
Stessa linea: Pomelli girevoli HEUSSER 3413 / 3414 vedere 47.665.30-35, pagina 127
Stessa linea: Pomelli per armadi HEUSSER 3414.1/3414.3 vedere 43.193.33-44, pagina 68



47.665.21-25

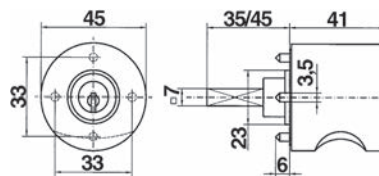



47.667.50

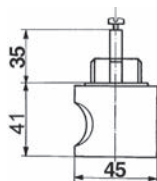

Pomelli girevoli HEUSSER 3413 / 3414

tipo 3413 con cilindro KABA 8 / tipo 3414 con oliva cieca - ø 45 mm

perno quadro con vite di fissaggio

destra = per porte incernierate a destra

sinistra = per porte incernierate a sinistra

chiusura differente con 2 chiavi

chiusura OPO 1, 2, 3 e 4 senza chiave

con rosetta di guida per serrature a spagnoletta per armadi

abbinamento ai sistemi Combi TERZA, FERMA o STELOC

materiale:

lega di zinco

nicelato sabbiato

Articolo n.	HEUSSER	esecuzione	chiusura	pezzo
47.667.86	3413	sinistra	chiusura differente	106.50
47.667.83	3413	sinistra	OPO 3	100.80
47.667.84	3413	sinistra	OPO 4	100.80
47.667.81	3413	sinistra	OPO 1	100.80
47.667.82	3413	sinistra	OPO 2	100.80
47.667.56	3413	destra	chiusura differente	106.50
47.667.53	3413	destra	OPO 3	100.80
47.667.54	3413	destra	OPO 4	100.80
47.667.51	3413	destra	OPO 1	100.80
47.667.52	3413	destra	OPO 2	100.80
47.667.50	3414	-	oliva cieca	46.30

nicelato spazzolato

Articolo n.	HEUSSER	esecuzione	chiusura	pezzo
47.667.96	3413	sinistra	chiusura differente	109.50
47.667.93	3413	sinistra	OPO 3	102.70
47.667.94	3413	sinistra	OPO 4	102.70
47.667.91	3413	sinistra	OPO 1	102.70
47.667.92	3413	sinistra	OPO 2	102.70
47.667.76	3413	destra	chiusura differente	109.50
47.667.73	3413	destra	OPO 3	102.70
47.667.74	3413	destra	OPO 4	102.70
47.667.71	3413	destra	OPO 1	102.70
47.667.72	3413	destra	OPO 2	102.70
47.667.70	3414	-	oliva cieca	49.30

🔗 Accessori opzionali: Chiavi di sicurezza KABA 8 vedere 47.001.01-31, pagina 268

Stessa linea: Pomelli per armadi HEUSSER 3414.1/3414.3 vedere 43.193.33-44, pagina 68

Pomelli girevoli HEUSSER 3413 / 3414

tipo 3413 con cilindro KABA 8 / tipo 3414 con oliva cieca - ø 45 mm
perno quadro con vite di fissaggio
per porte incernierate a destra
chiusura differente con 2 chiavi
chiusura OPO 1 e 3 senza chiave

rosetta con 4 perni di fissaggio

materiale: lega di zinco

Articolo n.	HEUSSER	finitura	chiusura	pezzo
47.665.31	3413	cromata lucida	chiusura differente	233.00
47.665.35	3413	cromata lucida	OPO 3	205.00
47.665.34	3413	cromata lucida	OPO 1	205.00
47.665.30	3414	cromata lucida	oliva cieca	111.40

 Accessori opzionali: Chiavi di sicurezza KABA 8 vedere 47.001.01-31, pagina 268
Stessa linea: Pomelli per armadi HEUSSER 3414.1/3414.3 vedere 43.193.33-44, pagina 68



47.665.31-35

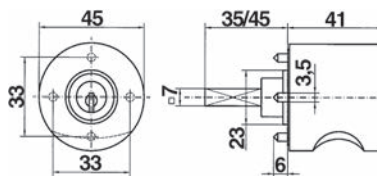

Pomelli girevoli HEUSSER 3413 / 3414

tipo 3413 con cilindro KABA 8 / tipo 3414 con oliva cieca - ø 45 mm
perno quadro con vite di fissaggio
per porte incernierate a destra
chiusura differente con 2 chiavi
chiusura OPO 1 e 3 senza chiave

con rosetta di guida per serrature a spagnoletta per armadi
abbinamento ai sistemi Combi TERZA, FERMA o STELOC

materiale: lega di zinco

Articolo n.	HEUSSER	finitura	chiusura	pezzo
47.667.46	3413	cromata lucida	chiusura differente	227.00
47.667.43	3413	cromata lucida	OPO 3	223.00
47.667.41	3413	cromata lucida	OPO 1	223.00
47.667.40	3414	cromata lucida	oliva cieca	109.20

 Accessori opzionali: Chiavi di sicurezza KABA 8 vedere 47.001.01-31, pagina 268
Accessori opz.: Rotori cilindri con chiave WKS - P5000 vedere 47.240.00-47.242.10, pagina 175
Stessa linea: Pomelli per armadi HEUSSER 3414.1/3414.3 vedere 43.193.33-44, pagina 68



47.667.40-46

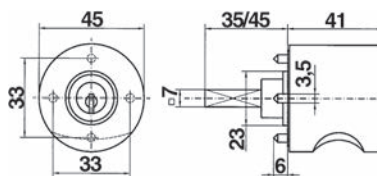



47.668.04-06

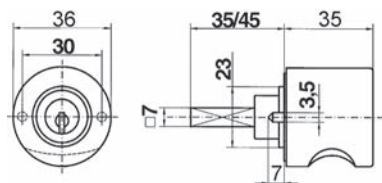

Pomelli girevoli HEUSSER 3413.2

tipo 3413.2 con cilindro KABA 8 / tipo 3414.2 con oliva cieca - ø 36 mm

lega di zinco, perno quadro con vite di fissaggio

destra = per porte incernierate a destra

sinistra = per porte incernierate a sinistra

rosetta con 2 perni di fissaggio

materiale:

lega di zinco

nicelato sabbiato

Articolo n.	HEUSSER	esecuzione	chiusura	pezzo
47.670.06	3413.2	sinistra	chiusura differente	114.50
47.670.03	3413.2	sinistra	OPO 3	102.20
47.670.04	3413.2	sinistra	OPO 4	104.30
47.670.01	3413.2	sinistra	OPO 1	103.20
47.670.02	3413.2	sinistra	OPO 2	104.30
47.668.01	3413.2	destra	chiusura differente	113.40
47.668.10	3413.2	destra	OPO 3	102.20
47.668.13	3413.2	destra	OPO 4	103.20
47.668.02	3413.2	destra	OPO 1	102.20
47.668.03	3413.2	destra	OPO 2	104.30
47.668.11	3414.2	-	oliva cieca	48.80

nicelato spazzolato

Articolo n.	HEUSSER	esecuzione	chiusura	pezzo
47.670.16	3413.2	sinistra	chiusura differente	118.70
47.670.13	3413.2	sinistra	OPO 3	107.40
47.670.14	3413.2	sinistra	OPO 4	105.20
47.670.11	3413.2	sinistra	OPO 1	106.30
47.670.12	3413.2	sinistra	OPO 2	107.40
47.668.04	3413.2	destra	chiusura differente	117.50
47.668.14	3413.2	destra	OPO 3	106.30
47.668.15	3413.2	destra	OPO 4	107.40
47.668.05	3413.2	destra	OPO 1	105.20
47.668.06	3413.2	destra	OPO 2	106.30
47.668.12	3414.2	-	oliva cieca	52.40

🔑 chiusura differente con 2 chiavi
chiusura OPO 1, 2, 3 e 4 senza chiave

🔗 Accessori opzionali: Chiavi di sicurezza KABA 8 vedere 47.001.01-31, pagina 268
Stessa linea: Pomelli per armadi HEUSSER 3414.1/3414.3 vedere 43.193.33-44, pagina 68

Pomelli girevoli HEUSSER 3413.2 / 3414.2

tipo 3413.2 con cilindro Kaba 8 / tipo 3414.2 con oliva cieca - ø 36 mm
perno quadro con vite di fissaggio
destra = per porte incernierate a destra
sinistra = per porte incernierate a sinistra



47.669.50

con rosetta di guida per serrature a spagnoletta per armadi
abbinamento ai sistemi Combi TERZA, FERMA o STELOC

materiale: lega di zinco

nicelato sabbiato

Articolo n.	HEUSSER	esecuzione	chiusura	pezzo
47.669.86	3413.2	sinistra	chiusura differente	106.50
47.669.83	3413.2	sinistra	OPO 3	97.00
47.669.84	3413.2	sinistra	OPO 4	97.00
47.669.81	3413.2	sinistra	OPO 1	96.00
47.669.82	3413.2	sinistra	OPO 2	96.00
47.669.56	3413.2	destra	chiusura differente	106.50
47.669.53	3413.2	destra	OPO 3	96.00
47.669.54	3413.2	destra	OPO 4	96.00
47.669.51	3413.2	destra	OPO 1	96.00
47.669.52	3413.2	destra	OPO 2	96.00
47.669.50	3414.2	-	oliva cieca	46.30

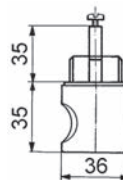

nicelato spazzolato

Articolo n.	HEUSSER	esecuzione	chiusura	pezzo
47.669.96	3413.2	sinistra	chiusura differente	109.50
47.669.93	3413.2	sinistra	OPO 3	100.90
47.669.94	3413.2	sinistra	OPO 4	105.40
47.669.91	3413.2	sinistra	OPO 1	99.00
47.669.92	3413.2	sinistra	OPO 2	101.00
47.669.76	3413.2	destra	chiusura differente	109.50
47.669.73	3413.2	destra	OPO 3	99.00
47.669.74	3413.2	destra	OPO 4	100.00
47.669.71	3413.2	destra	OPO 1	99.00
47.669.72	3413.2	destra	OPO 2	100.00
47.669.70	3414.2	-	oliva cieca	48.70

 Accessori opzionali: Chiavi di sicurezza KABA 8 vedere 47.001.01-31, pagina 268
Stessa linea: Pomelli per armadi HEUSSER 3414.1/3414.3 vedere 43.193.33-44, pagina 68



47.668.16

Pomelli girevoli HEUSSER 3414.2

tipo 3414.2 con oliva cieca - ø 36 mm

perno quadro con vite di fissaggio

rosetta con 2 perni di fissaggio

materiale: lega di zinco

Articolo n.	finitura	chiusura	pezzo
47.668.16	cromata	oliva cieca	114.70
47.668.31	dorata	oliva cieca	157.00

🔗 Stessa linea : Pomelli per armadi HEUSSER 3414.1/3414.3 vedere 43.193.33-44, pagina 68



61.669.40

Pomelli girevoli HEUSSER 3413.2 / 3414.2

tipo 3413.2 con cilindro KABA 8 / tipo 3414.2 con oliva cieca - ø 36 mm

con rosetta di guida per serrature a spagnoletta per armadi

abbinamento ai sistemi Combi TERZA, FERMA o STELOC con rosetta di guida per serrature a spagnoletta per armadi

materiale: lega di zinco

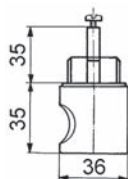

Articolo n.	HEUSSER	finitura	chiusura	pezzo
47.669.46	3413.2	cromata	chiusura differente	218.00
47.669.43	3413.2	cromata	OPO 3	205.00
47.669.44	3413.2	cromata	OPO 4	205.00
47.669.41	3413.2	cromata	OPO 1	205.00
47.669.42	3413.2	cromata	OPO 2	205.00
47.669.40	3414.2	cromata	oliva cieca	114.70
47.669.60	3414.2	dorata	oliva cieca	165.00

🔗 chiusura differente con 2 chiavi
chiusura OPO 1, 2, 3 e 4 senza chiave

🔗 Accessori opzionali: Chiavi di sicurezza KABA 8 vedere 47.001.01-31, pagina 268
Stessa linea: Pomelli per armadi HEUSSER 3414.1/3414.3 vedere 43.193.33-44, pagina 68

Pomelli girevoli HEUSSER 3413 / WKS - P5000

perno quadro con vite di fissaggio

senza rotore cilindro, per sistema con rotore cilindro intercambiabile WKS - P5000 con 4 perni di fissaggio

materiale: lega di zinco

Articolo n.	finitura	A/ø	pezzo
47.666.08	nicelato sabbiato	41/45 mm	70.50
47.666.18	nicelato spazzolato	41/45 mm	80.10

 Accessori opz. Rotori cilindri con chiave WKS - P5000 vedere 47.240.00-47.242.10, pagina 175
Stessa linea Pomelli per armadi HEUSSER 3414.1/3414.3 vedere 43.193.33-44, pagina 68
Stessa linea di design: Pomelli per armadi vedere 43.161.01-21, pagina 68



47.666.08



47.666.18

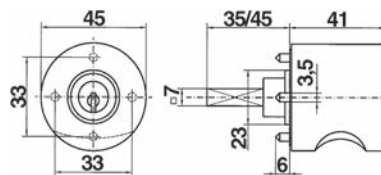

Pomelli girevoli HEUSSER 3413 / WKS - P5000

con rosetta di guida per serrature a spagnoletta per armadi

abbinamento ai sistemi Combi TERZA, FERMA o STELOC

materiale: lega di zinco

Articolo n.	finitura	A/ø	pezzo
47.666.28	nicelato sabbiato	41/45 mm	69.80
47.666.38	nicelato spazzolato	41/45 mm	73.50

 Accessori opz. Rotori cilindri con chiave WKS - P5000 vedere 47.240.00-47.242.10, pagina 175
Stessa linea: Pomelli per armadi HEUSSER 3414.1/3414.3 vedere 43.193.33-44, pagina 68
Stessa linea di design: Pomelli per armadi vedere 43.161.01-21, pagina 68



47.666.28



47.666.38

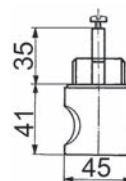



47.666.48



47.666.58

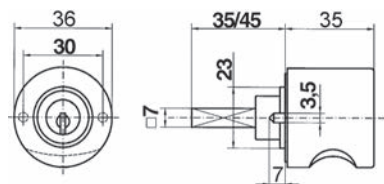

Pomelli girevoli HEUSSER 3413.2 / WKS - P5000

lega di zinco, perno quadro con vite di fissaggio, **senza rotore cilindro**, per sistema con rotore cilindro intercambiabile WKS - P5000, con 2 perni di fissaggio

materiale: lega di zinco

Articolo n.	finitura	A/ø	pezzo
47.666.48	nicelato sabbiato	35/36 mm	73.30
47.666.58	nicelato spazzolato	35/36 mm	73.50

 Accessori opz.: Rotori cilindri con chiave WKS - P5000 vedere 47.240.00-47.242.10, pagina 173
Stessa linea: Pomelli per armadi HEUSSER 3414.1/3414.3 vedere 43.193.33-44, pagina 68
Stessa linea di design: Pomelli per armadi vedere 43.161.01-21, pagina 68



47.666.68



47.666.78

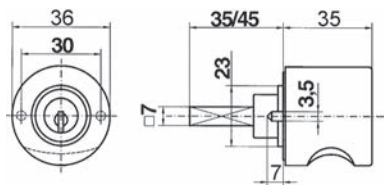

Pomelli girevoli HEUSSER 3413.2 / WKS - P5000

con rosetta di guida per serrature a spagnoletta per armadi
abbinamento ai sistemi Combi TERZA, FERMA o STELOC

materiale: lega di zinco

Articolo n.	finitura	A/ø	pezzo
47.666.68	nicelato sabbiato	35/36 mm	76.10
47.666.78	nicelato spazzolato	35/36 mm	73.50

 Accessori opz.: Rotori cilindri con chiave WKS - P5000 vedere 47.240.00-47.242.10, pagina 173
Stessa linea: Pomelli per armadi HEUSSER 3414.1/3414.3 vedere 43.193.33-44, pagina 68
Stessa linea di design: Pomelli per armadi vedere 43.161.01-21, pagina 68

Pomelli girevoli con cilindro WKS - P5000

senza rotore cilindro, utilizzabili in tutte le serrature WKS - P5000, inclusa 1 cappuccio 47.247.56 e 1 ago di disinnesto 47.247.55

materiale: lega di zinco
finitura: nichelato opace

Articolo n.	Ø	esecuzione	chiusura	spessore legno	pezzo
47.247.51	32 mm	destra	senza	22 mm	17.90
47.247.52	32 mm	sinistra	senza	22 mm	18.75

 Accessori opz. Cappuccio per pom.girevoli con cilindro WKS-P5000 vedere 47.247.56, pagina 143
Accessori opz.: Rotori cilindri con chiave WKS - P5000 vedere 47.240.00-47.242.10, pagina 173
Ricambi: Ago di disinnesto per pom. girevoli con cil.WKS - P5000 vedere 47.247.55, pagina 143



47.247.51-52

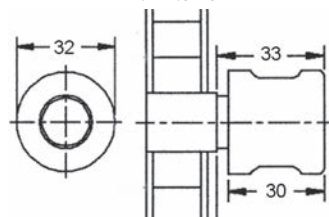

Pomelli per armadi

con 2 viti M 4 x 24 mm

materiale: lega di zinco
finitura: nichelato opace

Articolo n.	P/Ø	distanza fori	pezzo
47.247.60	30/32 mm	20 mm	23.80



47.247.60

Terminale di comando EFF-EFF 1384 con comando integrato

con anelli in gomma nera, **senza rotore cilindro** utilizzabili in tutte le serrature WKS - P5000, inclusa 1 ago di disinnesto 47.247.55

materiale: lega di zinco
finitura: nichelato opace

Articolo n.	esecuzione	chiusura	Ø	spessore legno	pezzo
47.247.53	destra	senza	32 mm	16 - 22 mm	27.40
47.247.54	sinistra	senza	32 mm	16 - 22 mm	26.50

 Accessori opz. Cappuccio per pom. girevoli con cil.WKS-P5000 vedere 47.247.56, pagina 143
Accessori opz.: Rotori cilindri con chiave WKS - P5000 vedere 47.240.00-47.242.10, pagina 173
Ricambi: Ago di disinnesto per pom.girevoli con cil.WKS-P5000 vedere 47.247.55, pagina 143



47.247.53-54

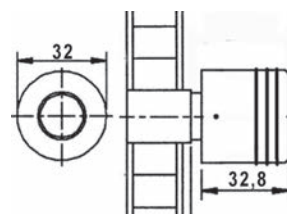

Pomelli per armadi

con anelli in gomma nera

materiale: lega di zinco
finitura: nichelato opace

Articolo n.	P/Ø	distanza fori	pezzo
47.247.61	32/32 mm	22 mm	32.30



47.247.61



47.682.11

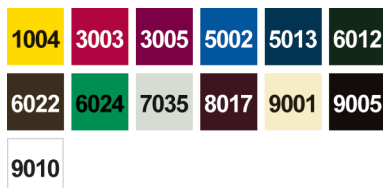
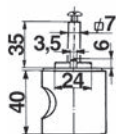

Pomelli girevoli HEUSSER 3417 / 3418

tipo 3417 con cilindro KABA 8 / tipo 3418 con oliva cieca

cilindro ottone nichelato opaco, perno quadro con vite di fissaggio
per porte incernierate a destra, rosetta con 2 perni di fissaggio

materiale: poliammide

Articolo n.	HEUSSER	finitura	chiusura	pezzo
47.682.01	3417	nero RAL 9005	chiusura differente	120.80
47.682.07	3417	nero RAL 9005	OPO 3	122.80
47.682.08	3417	nero RAL 9005	OPO 4	122.80
47.682.02	3417	nero RAL 9005	OPO 2	125.20
47.682.03	3417	nero RAL 9005	OPO 2	122.80
47.682.11	3418	nero RAL 9005	oliva cieca	53.00
47.683.01	3417	bianco RAL 9010	chiusura differente	126.90
47.683.04	3417	bianco RAL 9010	OPO 3	110.60
47.683.05	3417	bianco RAL 9010	OPO 4	122.80
47.683.02	3417	bianco RAL 9010	OPO 1	110.60
47.683.03	3417	bianco RAL 9010	OPO 2	122.80
47.683.11	3418	bianco RAL 9010	oliva cieca	52.50

 Altri colori disponibili dalla fabbrica.

 chiusura differente con 2 chiavi
chiusura OPO 1, 2, 3 e 4 senza chiave

 Accessori opzionali: Chiavi di sicurezza KABA 8 vedere 47.001.01-31, pagina 268
Stessa linea: Pomelli per armadi HEUSSER 3418.1 vedere 45.699.05-45.700.09, pagina 83

Pomelli girevoli HEUSSER 3417 / 3418

tipo 3417 con cilindro KABA 8 / tipo 3418 con oliva cieca
cilindro ottone nichelato opaco, perno quadro con vite di fissaggio
per porte DIN destra

rosetta per sistema Combi TERZA, FERMA o STELOC

materiale: poliammide

Articolo n.	finitura	chiusura	pezzo
47.683.26	bianco RAL 9010	chiusura differente	123.20
47.683.23	bianco RAL 9010	OPO 3	118.20
47.683.24	bianco RAL 9010	OPO 4	122.80
47.683.21	bianco RAL 9010	OPO 1	112.10
47.683.22	bianco RAL 9010	OPO 2	122.80
47.683.20	bianco RAL 9010	oliva cieca	54.50
47.682.26	nero RAL 9005	chiusura differente	139.70
47.682.23	nero RAL 9005	OPO 3	125.20
47.682.24	nero RAL 9005	OPO 4	122.80
47.682.21	nero RAL 9005	OPO 1	125.20
47.682.22	nero RAL 9005	OPO 2	125.20
47.682.00	nero RAL 9005	oliva cieca	59.40

 Altri colori disponibili dalla fabbrica.

 Accessori opzionali: Chiavi di sicurezza KABA 8 vedere 47.001.01-31, pagina 268
Stessa linea: Pomelli per armadi HEUSSER 3418.1 vedere 45.699.05-45.700.09, pagina 83



47.683.22-26

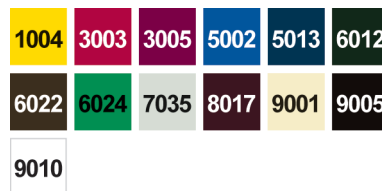
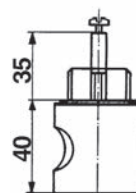



47.684.66

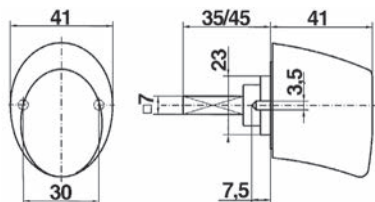

Pomelli girevoli HEUSSER 3490

perno quadro con vite di fissaggio
per porte incernierate a destra

per TERZA-, FERMA-, STELOC

materiale: lega di zinco
finitura: nichelato spazzolato

Articolo n.	pezzo
47.684.66	59.90



47.686.20

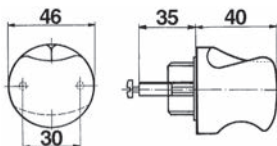

Pomelli girevoli HEUSSER 3482

perno quadro con vite di fissaggio
per porte incernierate a destra

per TERZA-, FERMA-, STELOC

materiale: lega di zinco
finitura: nichelato spazzolato

Articolo n.	pezzo
47.686.20	97.40



47.696.01-05

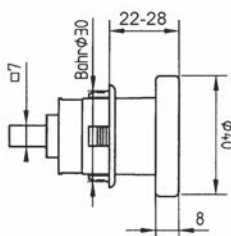

Pomelli girevoli HEUSSER 3491 / 3492

tipo 3491 con cilindro KABA 8 / tipo 3492 con oliva cieca

cilindro ottone nichelato opaco

perno quadro con vite di fissaggio, per porte incernierate a destra

per sistema Combi TERZA

per legno spesso 16-22 mm

materiale: plastica
finitura: nichelato sabbizzato

Articolo n.	HEUSSER	chiusura	pezzo
47.696.01	3491	chiusura differente	113.30
47.696.02	3491	OPO 1	94.40
47.696.03	3491	OPO 2	101.80
47.696.04	3491	OPO 3	99.40
47.696.05	3491	OPO 4	95.30
47.696.71	3492	oliva cieca	44.50

 Accessori opzionali: Chiavi di sicurezza KABA 8 vedere 47.001.01-31, pagina 268

Maniglie girevoli KESO 24.001 / 14.001

tipo 24.001 con cilindro KESO 2000 / tipo 14.001 con oliva cieca
perno quadro 7x35 mm con vite di fissaggio e 2 chiavi ciascuna
rosetta con 4 perni di fissaggio

materiale: lega di zinco
finitura: nichelato opaco

Articolo n.	chiusura	pezzo
47.701.01	chiusura differente	125.60
47.701.11	chiusura uguale	126.90
47.701.31	senza	61.60



47.701.01-11

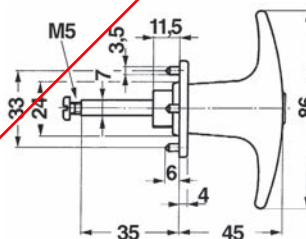

Maniglie girevoli KESO 24.001 / 14.001

tipo 24.001 con cilindro KESO 2000 / tipo 14.001 con oliva cieca
lega di zinco, perno quadro 7x35 mm con vite di fissaggio e 2 chiavi ciascuna

con rosetta di guida per serrature a spagnoletta per armadi
abbinamento ai sistemi Combi TERZA, FERMA o STELOC

materiale: lega di zinco
finitura: nichelato opaco

Articolo n.	chiusura	pezzo
47.701.26	chiusura differente	126.90
47.701.27	chiusura uguale	125.60
47.701.20	senza	60.30



47.701.20



47.705.01-11

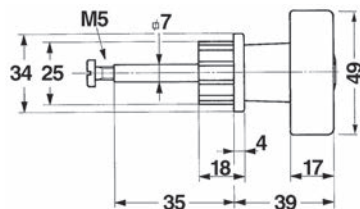

47.705.01-11



47.705.20

Pomelli girevoli KESO 24.005 / 14.005

tipo 24.005 con cilindro KESO 2000 / tipo 14.005 con oliva cieca
 perno quadro 7x35 mm con vite di fissaggio e 2 chiavi ciascuna

rosetta con 4 perni di fissaggio

materiale: lega di zinco
 finitura: nichelato opaco

Articolo n.	chiusura	pezzo
47.705.01	chiusura differente	128.10
47.705.11	chiusura uguale	128.10
47.705.31	senza	60.30

Pomelli girevoli KESO 24.005 / 14.005

tipo 24.005 con cilindro KESO 2000 / tipo 14.005 con oliva cieca
 perno quadro 7x35 mm con vite di fissaggio e 2 chiavi ciascuna

con rosetta di guida per serrature a spagnoletta per armadi
abbinamento ai sistemi Combi TERZA, FERMA o STELOC

materiale: lega di zinco
 finitura: nichelato opaco

Articolo n.	chiusura	pezzo
47.705.20	senza	60.30
47.705.26	chiusura differente	128.10
47.705.27	chiusura uguale	128.10

Pomelli girevoli KESO 24.007 / 14.007

tipo 24.007 con cilindro KESO 2000 / tipo 14.007 con oliva cieca
perno quadro 7x35 mm con vite di fissaggio e 2 chiavi ciascuna
rosetta con 4 perni di fissaggio

materiale: lega di zinco
finitura: nichelato opace

Articolo n.	chiusura	pezzo
47.707.01	chiusura differente	125.60
47.707.11	chiusura uguale	125.60
47.707.31	senza	60.90



47.707.01-11

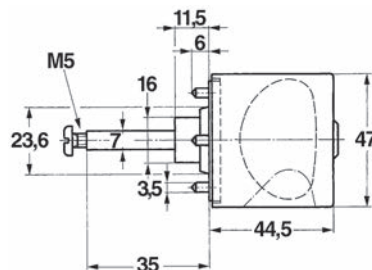

47.707.01-11

Pomelli girevoli KESO 24.007 / 14.007

tipo 24.007 con cilindro KESO 2000 / tipo 14.007 con oliva cieca
perno quadro 7x35 mm con vite di fissaggio e 2 chiavi ciascuna
con rosetta di guida per serrature a spagnoletta per armadi
abbinamento ai sistemi Combi TERZA, FERMA o STELOC

materiale: lega di zinco
finitura: nichelato opace

Articolo n.	chiusura	pezzo
47.707.26	chiusura differente	126.90
47.707.27	chiusura uguale	128.10
47.707.20	senza	60.30



47.707.20



47.714.01-11

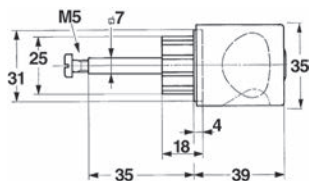

47.714.01-31



47.714.20

Pomelli girevoli KESO 24.014 / 14.014

tipo 24.014 con cilindro KESO 2000 / tipo 14.014 con oliva cieca
 perno quadro 7x35 mm con vite di fissaggio e 2 chiavi ciascuna

rosetta con 4 perni di fissaggio

materiale: lega di zinco
 finitura: nichelato opaco

Articolo n.	chiusura	pezzo
47.714.01	chiusura differente	128.10
47.714.11	chiusura uguale	126.90
47.714.31	senza	61.60

Pomelli girevoli KESO 24.014 / 14.014

tipo 24.014 con cilindro KESO 2000 / tipo 14.014 con oliva cieca
 perno quadro 7x35 mm con vite di fissaggio e 2 chiavi ciascuna

con rosetta di guida per serrature a spagnoletta per armadi

abbinamento ai sistemi Combi TERZA, FERMA o STELOC nichelate opache

materiale: lega di zinco
 finitura: nichelato opaco

Articolo n.	chiusura	pezzo
47.714.26	chiusura differente	126.90
47.714.27	chiusura uguale	126.90
47.714.20	senza	60.90

Pomelli girevoli

per mezzi-cilindri profilati, lunghezza 29,5 - 32,5 mm

materiale: lega di zinco
finitura: nichelato opace

Articolo n.	ø	foro ø	perno	pezzo
47.715.01	40 mm	30 mm	7 / 7 mm	49.90

 Accessori necessari: Mezzi-cilindri profilati KESO 2000 vedere 62.710.1300-1400, su opo.ch



47.715.01

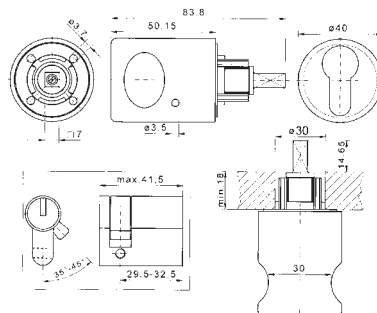

Pomelli girevoli RONIS

rosetta di guida in legno per montaggio a pressione, perno quadro con vite di fissaggio, con 2 chiavi

materiale: lega di zinco
finitura: nichelato opace

Articolo n.	chiusura	pezzo
47.730.01	chiusura differente	37.50
47.730.11	chiusura uguale	39.90



47.730.01-11

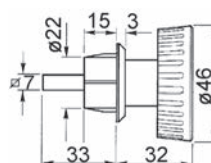

Maniglie girevoli RONIS

rosetta di guida per montaggio a pressione, con 2 chiavi

materiale: lega di zinco
finitura: nichelato opace

Articolo n.	chiusura	lunghezza ø rosetta maniglie	perno	pezzo
47.733.01	chiusura differente	80 mm	34 mm 7 / 7 / 31 mm	39.20
47.733.02	chiusura uguale	80 mm	34 mm 7 / 7 / 31 mm	39.20



47.733.01-02



47.599.01



47.599.11

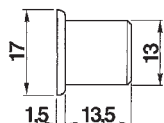

47.599.01-11



47.591.01-12

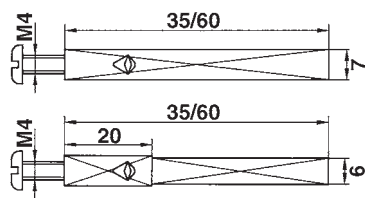

47.591.01-12



47.619.52

Bussole di guida

per pomelli girevoli con perno quadro 7/7 mm

materiale: plastica

Articolo n.	altezza	colore	P/ø foro	pezzo
47.599.01	1.5 mm	grigio	13.5/13 mm	0.49
47.599.11	1.5 mm	bianco	13.5/13 mm	0.50

Perni quadri

con vite di fissaggio

materiale: acciaio

finitura: zincata

Articolo n.	dim. L	dimensioni quadro	pezzo
47.591.01	35 mm	6/7 mm	7.45
47.591.02	35 mm	7 mm	6.55
47.591.11	60 mm	6/7 mm	8.80
47.591.12	60 mm	7 mm	7.75

Inserti di fissaggio

 con perno quadro, vite di fissaggio M 4 x 21 mm e bussola di guida,
 per trasformare i pomelli per armadi 45.280.01+02 in pomelli girevoli per serrature a
 spagnoletta

materiale: plastica

Articolo n.	finitura	perno	foro ø	pezzo
47.619.52	cromata	7 / 7 / 35 mm	13 mm	6.60

☞ Prodotti alternativi: Inserti di fissaggio vedere 45.280.11-12, pagina 82

Perni di raccordo VARIO

d'incollare

Con i perni di raccordo VARIO, i pomelli per armadi con filetto interno M 4 o M 6 possono essere rapidamente e facilmente trasformati in pomelli girevoli per serrature a spagnoletta per armadi.



47.597.41-67

Articolo n.	perno	ø filetto	lunghezza filetto	filetto interno	pezzo
47.597.41	7/7/35 mm	M 4	10 mm	M 4	3.59
47.597.43	7/7/42 mm	M 4	10 mm	M 4	3.59
47.597.45	7/7/52 mm	M 4	10 mm	M 4	3.59
47.597.47	7/7/62 mm	M 4	10 mm	M 4	3.71
47.597.61	7/7/35 mm	M 6	10 mm	M 4	3.47
47.597.63	7/7/42 mm	M 6	10 mm	M 4	3.47
47.597.65	7/7/52 mm	M 6	10 mm	M 4	3.59
47.597.67	7/7/62 mm	M 6	10 mm	M 4	3.59

Liquido per bloccaggio viti LOCTITE 243

resistenza media, per bloccare e sigillare qualsiasi elemento di fissaggio dotato di filetto (dadi, viti, ecc.), massima resistenza alle vibrazioni, smontaggio comunque possibile con un normale attrezzo

indurimento:

- resistenza all'avvitamento manuale in circa 15-30 min.
- resistenza finale in 12 ore



86.265.01

Articolo n.	contenuto	pezzo
86.265.01	10 ml	16.10

Ago di disinnesto per pomelli girevoli con cilindro WKS - P5000

per separare i pomelli girevoli dalla scatola della serratura



47.247.55

Articolo n.	finitura	pezzo
47.247.55	nichelate	1.46

Cappuccio per pomelli girevoli con cilindro WKS - P5000

il cappuccio è inserito sui pomelli girevoli e copre la scatola del cilindro



47.247.56

Articolo n.	finitura	pezzo
47.247.56	nichelato opaco	5.35



Shop online facile da usare

Vantaggi digitali a tutti i livelli.

Le cifre parlano da sole: circa 250 000 ordini ci giungono ogni anno dal nostro shop online OPO-Net®. Grazie alle potenti funzioni di ricerca, agli utili strumenti e al 2% di rimborso sul fatturato a fine anno, ordinare nel mondo online della ferramenta e degli attrezzi diventa ancora più facile e conveniente.

- Molti utili strumenti come informazioni complementari sui prodotti, cataloghi da sfogliare, prezzi e informazioni sulla disponibilità facilitano la vostra ricerca e l'invio del vostro ordine.
- Migliaia di disegni CAD 2D e 3D sono disponibili online per essere scaricati e facilitare la vostra progettazione.
- Le applicazioni per smartphone di OPO-Net® con scanner di codice a barre integrato sono disponibili gratuitamente nell'App Store della Apple o nel PlayStore di Google.
- La E-News e la newsletter via e-mail di OPO Oeschger vi tengono informati più volte all'anno sulle ultime novità del settore.



Il vostro partner di fiducia

Prestazioni che convincono.

Dal 1926 ci occupiamo quotidianamente del commercio di ferramenta e utensili. E da allora, uno dei nostri obiettivi è quello di offrire una qualità ineccepibile, processi efficienti e servizi affidabili. Perché dovete poter sempre poter contare su di noi.

- Su 100 articoli ordinati, 98 sono disponibili subito franco magazzino.
- Tutto ciò che viene ordinato entro le ore 18:00, viene di norma consegnato il giorno lavorativo successivo.
- Siete voi stessi a decidere se la spedizione deve avvenire in una certa data o regolarmente, con una consegna individuale o collettiva.
- Il nostro servizio, dalla fatturazione alla gestione dei resi, è affidabile e flessibile, perché risponde alle vostre esigenze.

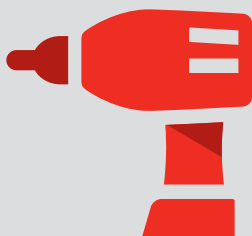

60'000 articoli di
ferramenta, macchine e utensili



Disponibilità del
98 %
sicurezza grazie all'alta
disponibilità dei prodotti



Commandare entro
18:00
ricevere il giorno successivo



2 %
di sconto per gli ordini
effettuati con OPO-Net[®]

Cilindri per mobili	150-176
– Cilindri per mobili	150-155
– Cilindri di chiusura	156-165
– Cilindri a pressione	166-170
– Cilindri con rotore intercambiabile	173-176



Serrature da incassare e da applicare	178-196
--	----------------

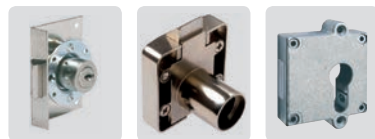

Serrature a spagnoletta e a cariglione	200-225
---	----------------



Chiusure centrali	228-234
--------------------------	----------------

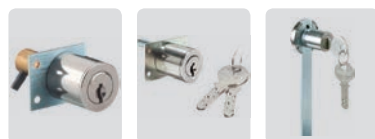

Serrature per porte in vetro	235-245
-------------------------------------	----------------

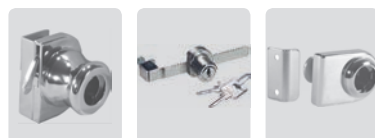

Serratura con funzionamento a moneta	246-252
---	----------------



Serrature elettroniche	253-260
-------------------------------	----------------

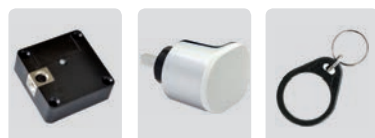

Accessori	261-271
– Controcartelle e profili di battuta	261-265
– Chiavi per serrature per mobili	266-268
– Bocchette per chiavi	269-271

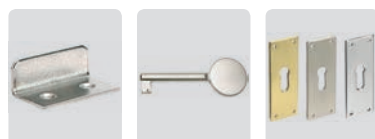



Info

Questo simbolo contraddistingue i prodotti per i quali è possibile richiamare ulteriori informazioni al nostro Shop (www.opo.ch).



Acciaio inox

Questo simbolo contraddistingue i prodotti in acciaio inox.



Disegni CAD

Questo simbolo contraddistingue i prodotti per i quali esistono disegni CAD. Accesso al nostro Shop (www.opo.ch).



Alluminio

Questo simbolo identifica prodotti in alluminio.



Su misura

Questo simbolo identifica prodotti che vengono da noi tagliati su misura alle dimensioni desiderate.



Ammortizzatore

Questo simbolo identifica prodotti con fermo finale.



Simbolo di protezione antincendio

Questo simbolo contraddistingue i prodotti che secondo il costruttore sono idonei o omologati per una protezione antincendio oppure collaudati e omologati all'interno di un elemento.

Attenzione: Come testato, così montato! Le norme in vigore devono assolutamente essere rispettate!



Funzione antisfondamento

Questo simbolo contraddistingue i prodotti che sono idonei per elementi antisfondamento.

In alcuni punti il simbolo viene completato con la relativa norma di certificazione.

E130
VSSM



ES3/RC4



Uscite di sicurezza

Questo simbolo contraddistingue i prodotti che possono essere utilizzati nelle porte per vie di fuga.

In alcuni punti il simbolo viene completato con la relativa norma di certificazione.



Via di fuga

Questo simbolo contraddistingue i prodotti che possono essere utilizzati nelle porte per vie di fuga a 1 o 2 ante.

EN179
EN1125



Porta in battuta

Questo simbolo contraddistingue i prodotti che possono essere utilizzati nelle porte a 1 o 2 ante.



Isolazione fonica

Questo simbolo contraddistingue i prodotti che possono essere utilizzati per un'isolazione fonica.



Costruzione senza barriere

Questo simbolo contraddistingue i prodotti per costruzioni senza barriere.



Pioggia battente

Questo simbolo contraddistingue i prodotti che resistono alla pioggia battente.



Carico da vento

Questo simbolo contraddistingue i prodotti contro il carico da vento.

OK Line®
OK Tools®
OK Vis®

OK-Line®, OK-Tools® e OK-Vis®

Questi marchi stanno per i prodotti di qualità di OPO Oeschger con uno straordinario rapporto qualità-prezzo.

c 01 03 08



Link all'OPO-Net®

Nell'intestazione di ciascuna pagina del SortiLog® si trova un codice con il quale è possibile accedere in modo facile e veloce all'assortimento attuale nell'OPO-Net®.

Sinistra o destra?

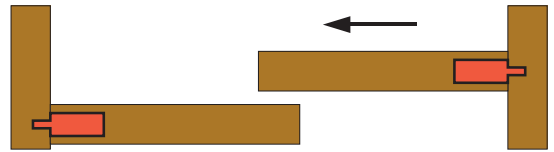
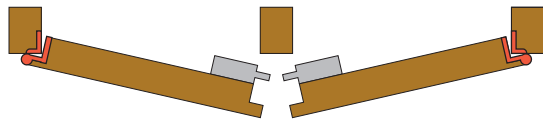

Anta sinistra

Cerniera = sinistra
Serratura = sinistra

Anta destra

Cerniera = destra
Serratura = destra

Anta sinistra →

Serratura = destra

Anta destra

Serratura = sinistra

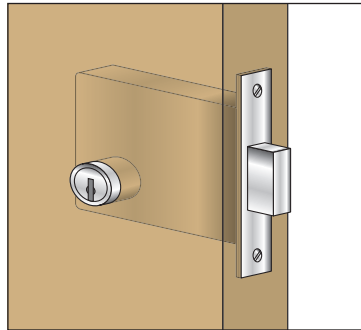

sinistra

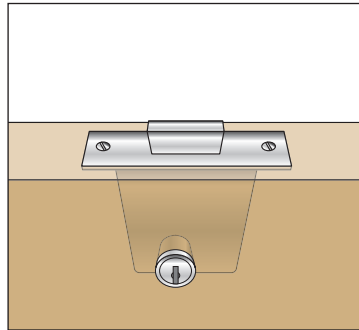

Cassetto

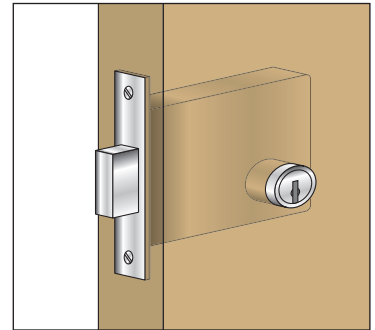

destra

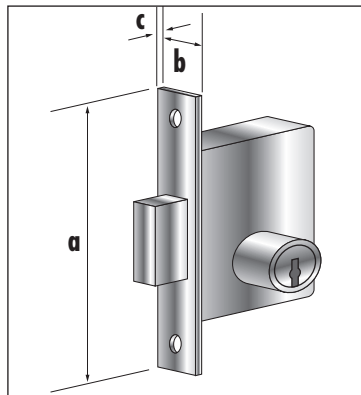

a = lunghezza testiera
b = larghezza testiera
c = spessore testiera

B = larghezza scatola della serratura
H = altezza scatola della serratura
T = profondità scatola della serratura
L = lunghezza cilindro
 \varnothing = diametro cilindro
D = distanza al foro

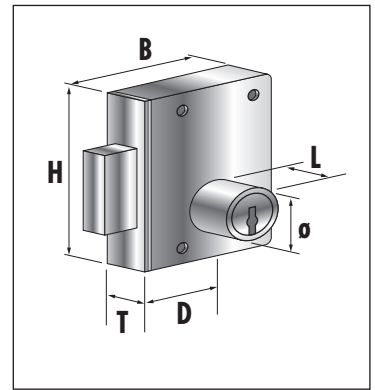

Dimensioni delle serrature per mobili

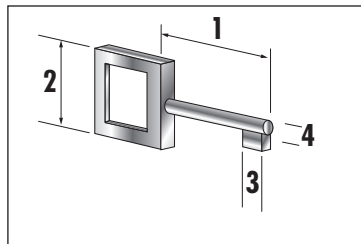

Senza collare

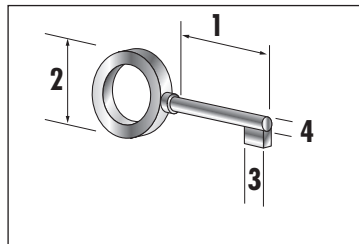

Con collare

1 = lunghezza asta
2 = testa
3 = larghezza barba
4 = diametro asta

2



47.015.11-25



47.015.01

Rosette a pressione

materiale: ottone

Articolo n.	finitura	per cilindor ø	A/ø	pezzo
47.015.11	nichelato opace	22 mm	1.2/29 mm	2.27
47.015.25	nichelato opace	25 mm	2/34 mm	14.60
47.015.01	lucido	22 mm	1.2/29 mm	13.35

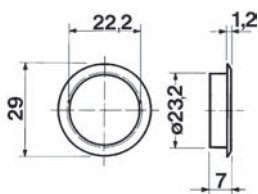

47.015.01-11

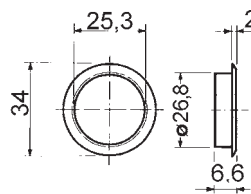

47.015.25



47.015.12

Rosette da avvitare

con 2 viti di fissaggio

materiale: ottone

Articolo n.	finitura	per cilindor ø	A/ø	pezzo
47.015.12	nichelato opace	22 mm	1.5/35 mm	4.73

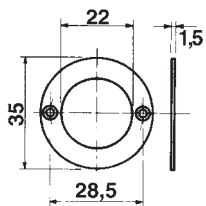

47.015.12

Cilindri per mobili KABA 8 tipo 1008 C

per serrature d'avvitare o d'incassare per mobili, con trascinatore M 1

per motivi tecnici (trascinatori diversi a seconda del tipo di serratura) si consiglia di far effettuare il montaggio del cilindro a noi (fatturazione separata).

ottone, nichelato opaco

Articolo n.	dim. L	chiusura	esecuzione	pezzo
47.011.42	25 mm	chiusura differente	con 2 chiavi	50.00
47.011.43	30 mm	chiusura differente	con 2 chiavi	54.30
47.011.44	35 mm	chiusura differente	con 2 chiavi	58.60
47.011.45	40 mm	chiusura differente	con 2 chiavi	63.00
47.011.46	45 mm	chiusura differente	con 2 chiavi	66.90
47.011.31	25 mm	OPO 3	senza chiave	39.70
47.011.32	25 mm	OPO 4	senza chiave	39.70
47.011.81	25 mm	OPO 1	senza chiave	39.70
47.011.33	30 mm	OPO 3	senza chiave	43.80
47.011.34	30 mm	OPO 4	senza chiave	43.80
47.011.83	30 mm	OPO 1	senza chiave	43.80
47.011.84	30 mm	OPO 2	senza chiave	43.80
47.011.35	35 mm	OPO 3	senza chiave	48.10
47.011.36	35 mm	OPO 4	senza chiave	48.10
47.011.85	35 mm	OPO 1	senza chiave	48.10
47.011.86	35 mm	OPO 2	senza chiave	48.10
47.011.37	40 mm	OPO 3	senza chiave	52.40
47.011.38	40 mm	OPO 4	senza chiave	52.40
47.011.87	40 mm	OPO 1	senza chiave	52.40
47.011.88	40 mm	OPO 2	senza chiave	52.40
47.011.39	45 mm	OPO 3	senza chiave	56.40
47.011.40	45 mm	OPO 4	senza chiave	56.40
47.011.89	45 mm	OPO 1	senza chiave	56.40
47.011.90	45 mm	OPO 2	senza chiave	56.40



47.011.42-46



47.011.02-03



47.011.31-82



47.011.61-68

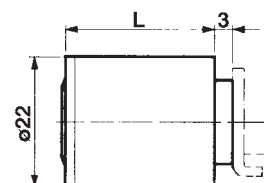

47.011.02-90

ottone, lucido

Articolo n.	dim. L	chiusura	esecuzione	pezzo
47.011.02	25 mm	chiusura differente	con 2 chiavi	84.70
47.011.03	30 mm	chiusura differente	con 2 chiavi	89.50
47.011.67	25 mm	OPO 3	senza chiave	74.60
47.011.68	25 mm	OPO 4	senza chiave	74.60
47.011.61	25 mm	OPO 1	senza chiave	74.60
47.011.62	25 mm	OPO 2	senza chiave	74.60
47.011.64	30 mm	OPO 3	senza chiave	78.90
47.011.63	30 mm	OPO 1	senza chiave	78.90
47.011.66	35 mm	OPO 3	senza chiave	83.30
47.011.65	35 mm	OPO 1	senza chiave	83.30

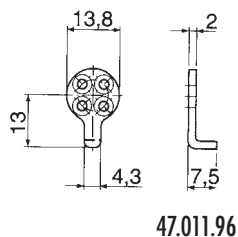

Trascinatore

per cilindro KABA tipo 1008

Articolo n.	tipo	altezza	confezione	pezzo
47.011.96	M 44	7.5 mm	10	4.06
47.011.98	M 1	6 mm	10	9.20
47.011.99	M 46	5 mm	10	5.25

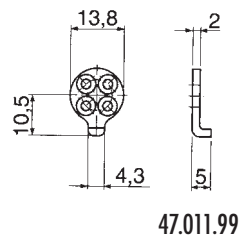
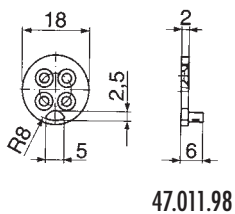

Cilindri per mobili KABA 8 tipo 1040

Per serrature a spagnoletta TERZA

materiale: ottone
finitura: nichelato opaco

lunghezza A: 25 mm, con placca di montaggio: BS 24 = 4 mm

Articolo n.	chiusura	esecuzione	pezzo
47.523.41	chiusura differente	con 2 chiavi	58.60
47.523.37	OPO 3	senza chiave	48.10
47.523.38	OPO 4	senza chiave	48.10
47.523.43	OPO 1	senza chiave	48.10
47.523.44	OPO 2	senza chiave	48.10

lunghezza A: 30 mm, con placca di montaggio: BS 25 = 2 mm

Articolo n.	chiusura	esecuzione	pezzo
47.523.42	chiusura differente	con 2 chiavi	63.00
47.523.39	OPO 3	senza chiave	52.40
47.523.40	OPO 4	senza chiave	52.40
47.523.45	OPO 1	senza chiave	52.40
47.523.46	OPO 2	senza chiave	52.40

 I cilindri KABA sono disponibili per i sistemi KABA 8, KABA 20 e KABA Star. Questi possono essere integrati senza problemi negli impianti di chiusura.

 Accessori opzionali: Chiavi di sicurezza KABA 8 vedere 47.001.01-31, pagina 268
Accessori opzionali: Rosette a pressione vedere 47.015.01-25, pagina 150



47.523.41-42

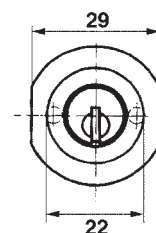
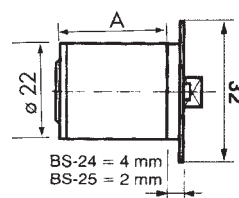

47.523.37-46



47.523.81-82

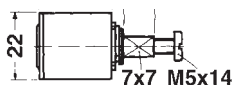

47.523.69-89

Cilindri per mobili KABA 8 tipo 1057

per serrature a spagnoletta, utilizzabili in combinazione con bussole Combi e rosette a pressione o placchetta di fissaggio per cilindri, con 1 vite di fissaggio M 5 x 14 mm

ottone, nichelato opaco

Articolo n.	lunghezza A	chiusura	esecuzione	pezzo
47.523.81	25 mm	chiusura differente	con 2 chiavi	61.20
47.523.82	30 mm	chiusura differente	con 2 chiavi	65.30
47.523.77	25 mm	OPO 3	senza chiave	50.60
47.523.78	25 mm	OPO 4	senza chiave	50.60
47.523.83	25 mm	OPO 1	senza chiave	50.60
47.523.84	25 mm	OPO 2	senza chiave	50.60
47.523.79	30 mm	OPO 3	senza chiave	54.80
47.523.80	30 mm	OPO 4	senza chiave	54.80
47.523.85	30 mm	OPO 1	senza chiave	54.80
47.523.86	30 mm	OPO 2	senza chiave	54.80

ottone, lucido

Articolo n.	lunghezza A	chiusura	esecuzione	pezzo
47.523.87	25 mm	chiusura differente	con 2 chiavi	96.60
47.523.69	25 mm	OPO 3	senza chiave	86.00
47.523.70	25 mm	OPO 4	senza chiave	86.00
47.523.88	25 mm	OPO 1	senza chiave	86.00
47.523.89	25 mm	OPO 2	senza chiave	86.00

🔗 Accessori necessari: Placchetta di fissaggio per cilindri vedere 47.523.95, pagina 212
Accessori necessari: Chiavi di sicurezza KABA 8 vedere 47.001.01-31, pagina 268
Accessori opzionali: Rosette a pressione vedere 47.015.01-25, pagina 150

Cilindri per mobili KABA tipo 1057

cilindri per impianti di chiusura, senza chiave, dalla fabbrica

materiale: ottone
finitura: nichelato opaco

Articolo n.	lunghezza A	system	code	pezzo
47.524.05	25 mm	Kaba 8	E	70.10
47.524.06	25 mm	Kaba 8	F	92.90
47.524.07	25 mm	Kaba 8	serie	55.40
47.524.15	25 mm	Kaba 20	E	79.60
47.524.16	25 mm	Kaba 20	F	105.20
47.524.17	25 mm	Kaba 20	serie	62.60
47.524.25	25 mm	Kaba star	E	97.60
47.524.26	25 mm	Kaba star	F	124.30
47.524.27	25 mm	Kaba star	serie	78.90



47.524.05-27

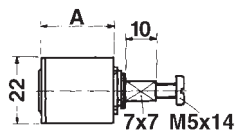

 Accessori opzionali: Chiavi di sicurezza Kaba SR 100, dalla fabbrica vedere 62.619.51-62.679.52 su opo.cd
Accessori opzionali: Chiavi di sicurezza Kaba dalla fabbrica vedere 62.680.51-52 su opo.ch

Anelli di montaggio per cilindri KABA tipo 1057

materiale: ottone

Articolo n.	∅	altezza	pezzo
47.503.30	21.9 mm	5.4 mm	14.15



47.503.30

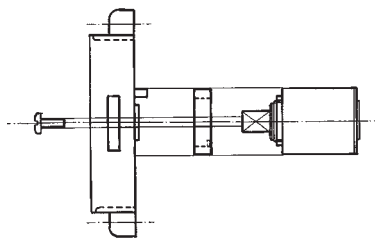

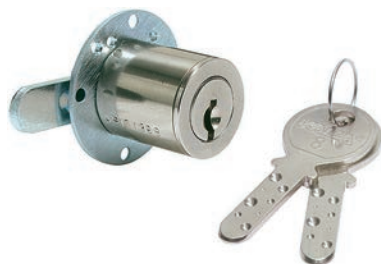

47.020.02

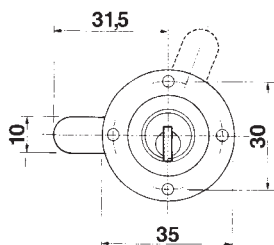

47.020.01-34

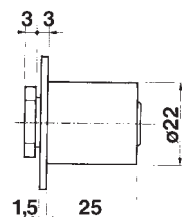

Cilindri di chiusura KABA 8 tipo 1033

chiave sfilabile solo in posizione chiusa
rotazione chiave 90°, rotazione linguetta 90°, cilindro tipo 1008 C
placca d'avvitare e linguetta di chiusura in acciaio zincato

materiale: ottone
finitura: nichelato opaco
3 mm

Articolo n.	direzioni	chiusura	esecuzione	pezzo
47.020.01	sinistra	chiusura differente	con 2 chiavi	57.50
47.020.02	destra	chiusura differente	con 2 chiavi	57.50
47.020.03	cassetto	chiusura differente	con 2 chiavi	57.50
47.020.13	sinistra	OPO 3	senza chiave	50.00
47.020.14	sinistra	OPO 4	senza chiave	47.00
47.020.11	sinistra	OPO 1	senza chiave	47.00
47.020.12	sinistra	OPO 2	senza chiave	47.00
47.020.23	destra	OPO 3	senza chiave	47.00
47.020.24	destra	OPO 4	senza chiave	47.00
47.020.21	destra	OPO 1	senza chiave	47.00
47.020.22	destra	OPO 2	senza chiave	47.00
47.020.33	cassetto	OPO 3	senza chiave	47.00
47.020.34	cassetto	OPO 4	senza chiave	47.00
47.020.31	cassetto	OPO 1	senza chiave	47.00
47.020.32	cassetto	OPO 2	senza chiave	47.00

Accessori opzionali: Chiavi di sicurezza KABA 8 vedere 47.001.01-31, pagina 268
Accessori opzionali: Rosette a pressione vedere 47.015.01-25, pagina 150

Cilindri di chiusura KABA 8 tipo 1129

chiave estraibile in posizione aperta e chiusa,
rotazione chiave 360°, rotazione linguetta 90°, cilindro tipo 1008 C
placca d'avvitare in acciaio zincato, linguetta di chiusura in acciaio inox

materiale: ottone
finitura: nichelato opaco
 2.3 mm

Articolo n.	direzioni	chiusura	esecuzione	pezzo
47.021.01	sinistra	chiusura differente	con 2 chiavi	69.80
47.021.02	destra	chiusura differente	con 2 chiavi	69.80
47.021.23	sinistra	OPO 3	senza chiave	59.30
47.021.24	sinistra	OPO 4	senza chiave	59.30
47.021.21	sinistra	OPO 1	senza chiave	59.30
47.021.22	sinistra	OPO 2	senza chiave	59.30
47.021.33	destra	OPO 3	senza chiave	59.30
47.021.34	destra	OPO 4	senza chiave	59.30
47.021.31	destra	OPO 1	senza chiave	59.30
47.021.32	destra	OPO 2	senza chiave	59.30

 Accessori opzionali: Chiavi di sicurezza KABA 8 vedere 47.001.01-31, pagina 268
Accessori opzionali: Rosette a pressione vedere 47.015.01-25, pagina 150



47.021.02

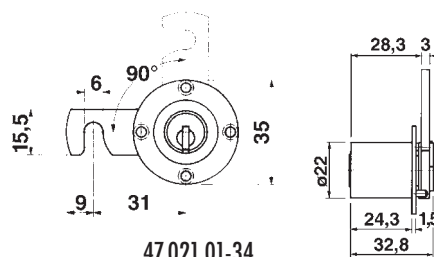

47.021.01-34

Cilindri di chiusura KABA 8 tipo 1032

chiave sfilabile solo in posizione chiusa
rotazione chiave 90°, rotazione linguetta 90°, cilindro tipo 1008 C
linguetta di chiusura in acciaio inox, placca di montaggio in acciaio zincato

materiale: ottone
finitura: nichelato opaco
 3 mm

Articolo n.	direzioni	chiusura	esecuzione	pezzo
47.046.01	destra	chiusura differente	con 2 chiavi	57.50
47.046.02	sinistra	chiusura differente	con 2 chiavi	57.50
47.046.17	destra	OPO 3	senza chiave	47.00
47.046.18	destra	OPO 4	senza chiave	47.00
47.046.21	destra	OPO 1	senza chiave	47.00
47.046.22	destra	OPO 2	senza chiave	47.00
47.046.19	sinistra	OPO 3	senza chiave	47.00
47.046.20	sinistra	OPO 4	senza chiave	47.00
47.046.23	sinistra	OPO 1	senza chiave	47.00
47.046.24	sinistra	OPO 2	senza chiave	47.00

 Accessori opzionali: Chiavi di sicurezza KABA 8 vedere 47.001.01-31, pagina 268
Accessori opzionali: Rosette a pressione vedere 47.015.01-25, pagina 150



47.046.01

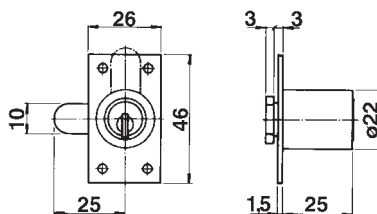

47.046.01-22



2



47.023.11-62.612.01

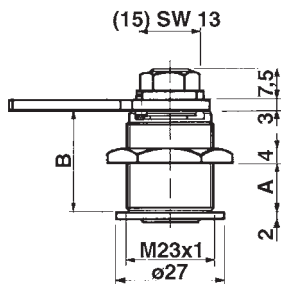
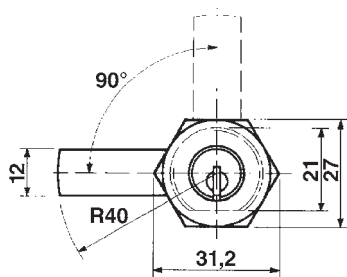

Cilindri di chiusura KABA 8, tipo 1031/1061

con trascinatore 1031-22, rotazione chiave 90°,
chiave estraibile solo in posizione chiusa (tipo 1031)

con trascinatore 1061-5, rotazione chiave 360°,
chiave estraibile in posizione aperta e chiusa (tipo 1061)

linguetta di chiusura in acciaio inox reversibile per sinistra/destra/cassetto, fissaggio con dadi per metallo e legno

materiale: ottone
finitura: nichelato opaco
dim. A: 19 mm
dim. B: 25.5 mm

Articolo n.	chiusura	esecuzione	pezzo
47.023.13	OPO 3	senza chiave	49.80
47.023.14	OPO 4	senza chiave	49.80
47.023.11	OPO 1	senza chiave	49.20
47.023.12	OPO 2	senza chiave	49.20
62.612.01	chiusura differente	con 2 chiavi	59.30

Accessori opzionali: Chiavi di sicurezza KABA 8 vedere 47.001.01-31, pagina 268
Accessori opzionali: Ranelle speciali vedere 47.023.51, pagina 159

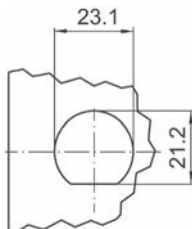

47.023.70-75

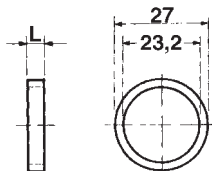

Bussole di distanza

per cilindri di chiusura KABA tipo 1031 e tipo 1061

materiale: ottone
finitura: nichelato opaco

Articolo n.	dim. L	per spessore materiale max.	pezzo
47.023.70	15.5 mm	3.5 mm	7.40
47.023.71	14 mm	5 mm	5.50
47.023.72	12 mm	7 mm	4.79
47.023.73	10 mm	9 mm	4.08
47.023.74	5 mm	14 mm	3.40
47.023.75	2.5 mm	16.5 mm	4.52

Ranelle speciali

protezione antitorzione per montaggio dei cilindri di chiusura KABA tipo 1031 e tipo 1061 in ante di legno o plastica

materiale: acciaio
finitura: zincata

Articolo n.	spessore	confezione	pezzo
47.023.51	1.5 mm	20	2.17



47.023.51

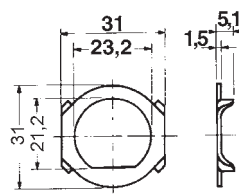

Cilindri di chiusura KABA 8 tipo 1061 G

per ante in vetro, chiave estraibile in posizione aperta e chiusa
rotazione chiave 360°, rotazione linguetta 90°
linguetta di chiusura in acciaio inox 40 mm, reversibile per sinistra/destra

materiale: ottone
finitura: nichelato opaco
spessore vetro: 5 - 7 mm
perforazione di vetro: 23.2 mm

Articolo n.	chiusura	esecuzione	pezzo
47.027.01	chiusura differente	con 2 chiavi	100.60
47.027.13	OPO 3	senza chiave	90.10
47.027.14	OPO 4	senza chiave	90.10
47.027.11	OPO 1	senza chiave	90.10
47.027.12	OPO 2	senza chiave	90.10



47.027.01

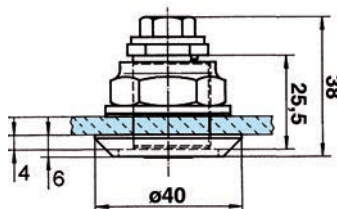

47.027.01-14

 Accessori opzionali: Chiavi di sicurezza KABA 8 vedere 47.001.01-31, pagina 268
Accessori opzionali: Bussole di distanza vedere 47.023.70-75, pagina 158

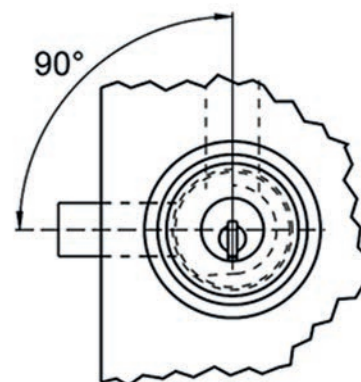



2



47.253.20-25

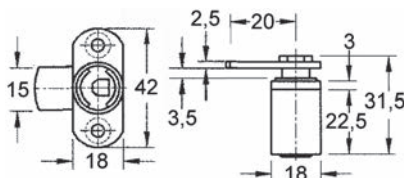

Cilindro di chiusura WKS - P5000

d'avvitare, con rosetta a pressione
catenaccio dritto L = 20 mm, **senza rotore cilindro**

materiale: lega di zinco
finitura: nichelate

Articolo n.	chiusura di viaggio		pezzo
47.253.20	90°	3.5 mm	14.55
47.253.25	180°	3.5 mm	14.70

⚙️ Accessori necessari: Rotori cilindri con chiave WKS - P5000 vedere 47.240.00-47.242.10, pagina 173
Accessori opzionali: Linguetta di chiusura vedere 47.253.30-66, pagina 162

Schließweg 90°

Schließweg 180°

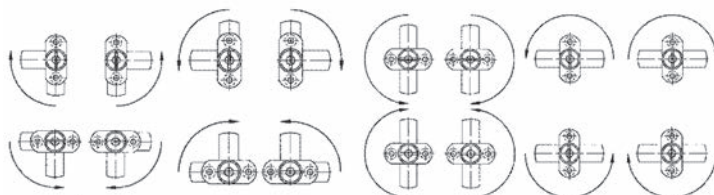

47.253.01-04

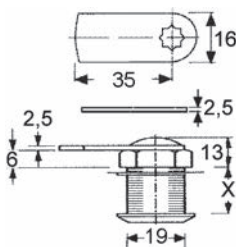

Cilindro di chiusura WKS - P5000

rotazione linguetta di chiusura 90°, fissaggio con dadi e ranella speciale
catenaccio dritto L = 35 mm, **senza rotore cilindro**

materiale: lega di zinco
finitura: nichelate

Articolo n.	chiusura di viaggio	dim. X	pezzo
47.253.01	A/D/F/G	17 mm	12.85
47.253.02	B/C/E/H	17 mm	12.75
47.253.03	A/D/F/G	22 mm	16.70
47.253.04	B/C/E/H	22 mm	16.25

⚙️ Accessori necessari: Rotori cilindri con chiave WKS - P5000 vedere 47.240.00-47.242.10, pagina 173
Accessori opzionali: Incontro vedere 47.253.10, pagina 161
Accessori opzionali: Linguetta di chiusura vedere 47.253.30-66, pagina 162
Accessori opzionali: Graffetta in acciaio vedere 47.253.69, pagina 162

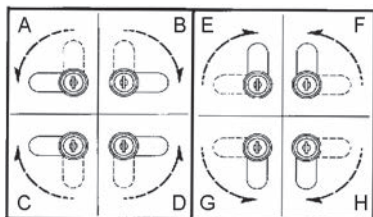

Incontro

per la chiusura di ante a 2 battenti di legno o vetro
da utilizzare con cilindro di chiusura 47.253.01-04

materiale: acciaio
finitura: nichelate

Articolo n.	L/L	ø foro	confezione	pezzo
47.253.10	53/30 mm	19 mm	20	16.95



47.253.10

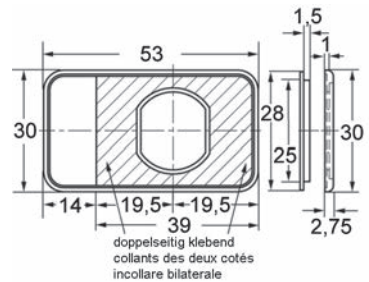
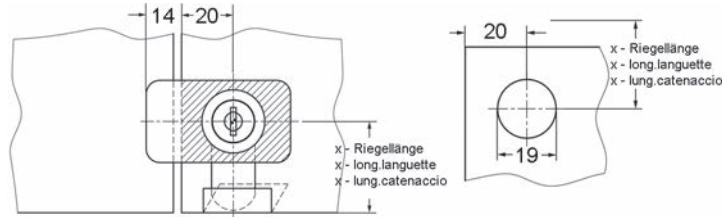



2

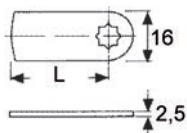

47.253.30-38

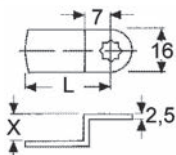

47.253.42-55

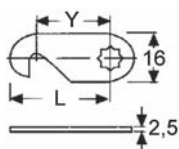

47.253.61

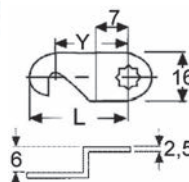

47.253.65-66



47.253.69

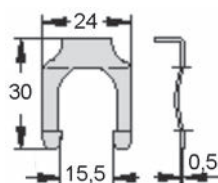

Linguetta di chiusura

materiale: acciaio
finitura: zincata
profilo: 16 / 2.5 mm

Articolo n.	dim. L	dim. X	dim. Y	catenaccio	pezzo
47.253.30	20 mm	-	-	dritto	3.18
47.253.32	30 mm	-	-	dritto	4.02
47.253.33	35 mm	-	-	dritto	4.44
47.253.34	40 mm	-	-	dritto	4.40
47.253.36	50 mm	-	-	dritto	4.64
47.253.38	60 mm	-	-	dritto	4.91
47.253.42	30 mm	6 mm	-	piegato	3.90
47.253.43	35 mm	6 mm	-	piegato	4.30
47.253.44	40 mm	6 mm	-	piegato	4.25
47.253.52	30 mm	9 mm	-	piegato	4.73
47.253.53	40 mm	9 mm	-	piegato	4.85
47.253.55	55 mm	9 mm	-	piegato	4.96
47.253.61	40 mm	-	32 mm	dritta con gancio	5.90
47.253.65	30 mm	-	28 mm	piegata a gomito con gancio	4.73
47.253.66	40 mm	-	32 mm	piegata a gomito con gancio	4.73

Graffetta in acciaio

per mobili in metallo e bucalettere

materiale: acciaio per molle

Articolo n.	L/L	confezione	pezzo
47.253.69	30/24 mm	20	2.84

Cilindri di chiusura ROHNER

rotazione chiave/linguetta 180°, chiave estraibile in posizione chiusa e aperta, linguetta diritta in acciaio zincato, utilizzabile per sinistra/destra o per cassetto, con dado di fissaggio e 2 chiavi

materiale: lega di zinco
finitura: cromata lucida

Articolo n.	spessore materiale	chiusura	n. chiusura	pezzo
47.017.01	13 mm	chiusura differente	FH001-200	15.80
47.017.12	13 mm	chiusura uguale	FH80	16.45



47.017.01-12

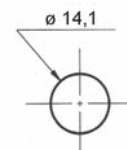
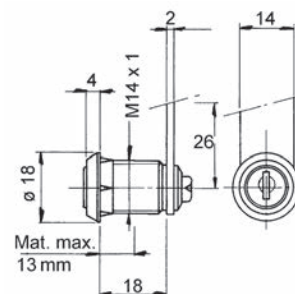

Cilindri di chiusura ROHNER

rotazione chiave/linguetta 180°, chiave estraibile in posizione chiusa e aperta, linguetta diritta in acciaio zincato, utilizzabile per sinistra/destra o per cassetto, con dado di fissaggio e 2 chiavi

materiale: lega di zinco
finitura: cromata lucida

Articolo n.	spessore materiale	chiusura	n. chiusura	pezzo
47.017.21	21 mm	chiusura differente	FH001-200	19.40
47.017.31	21 mm	chiusura uguale	FH80	19.40



47.017.21-31

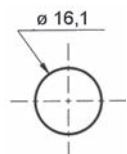
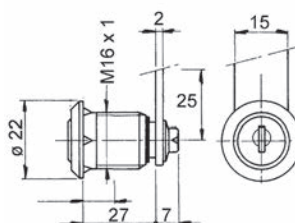



47.022.41-51

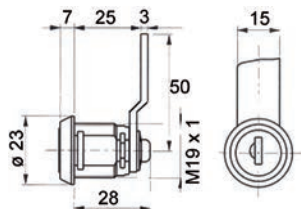

47.022.41-51



47.022.01-14

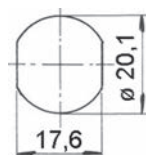
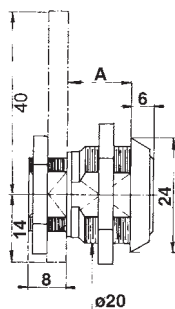

Cilindri di chiusura ROHNER

rotazione chiave/linguetta 180°, chiave estraibile in posizione chiusa e aperta, linguetta piegata in acciaio zincato, utilizzabile per sinistra/destra o per cassetto, con dado di fissaggio e 2 chiavi

materiale: lega di zinco
finitura: cromata lucida

Articolo n.	spessore materiale	chiusura	n. chiusura	pezzo
47.022.41	12 mm	chiusura differente	45001-47000	20.00
47.022.51	12 mm	chiusura uguale	47000	21.00

Cilindri di chiusura ROHNER

rotazione chiave 180°, chiave estraibile in posizione aperta e chiusa, catenaccio e dadi in acciaio zincato, utilizzabile per sinistra/destra o per cassetto, con 2 chiavi

materiale: lega di zinco
finitura: cromata

chiusura differente

Articolo n.	dim. A	spessore materiale	n. chiusura	pezzo
47.022.01	13 mm	6 mm	9001-9400	21.35
47.022.02	19 mm	12 mm	9001-9400	23.15
47.022.03	26 mm	20 mm	9001-9400	24.40
47.022.04	33 mm	26 mm	9001-9400	26.00

chiusura uguale

Articolo n.	dim. A	spessore materiale	n. chiusura	pezzo
47.022.11	13 mm	6 mm	9001	21.80
47.022.12	19 mm	12 mm	9001	23.40
47.022.13	26 mm	20 mm	9001	24.40
47.022.14	33 mm	26 mm	9001	26.00

Cilindri di chiusura ROHNER

rotazione chiave/linguetta 180°, chiave estraibile in posizione chiusa e aperta, linguetta in acciaio zincato, con molla di fissaggio e 2 chiavi, chiusura differente

materiale: lega di zinco
finitura: cromata lucida

Articolo n.	catenaccio	dim. L	n. chiusura	pezzo
47.018.01	dritto	9 mm	FH001-200	12.05
47.018.11	piegato	2.5 mm	FH001-200	12.20



47.018.01

Cilindri di chiusura ROHENR

rotazione chiave/linguetta 90°, chiave estraibile in posizione chiusa, linguetta piegata a gomito in acciaio zincato, ideale per tutti i più comuni modelli di bucalettere in alluminio HUBER, con graffa e 2 chiavi

materiale: lega di zinco
finitura: cromata lucida

Articolo n.	spessore materiale	chiusura	n. chiusura	pezzo
47.022.21	2 mm	chiusura differente	FH001-200	15.20
47.022.31	2 mm	chiusura uguale	FH80	15.35



47.022.21-31

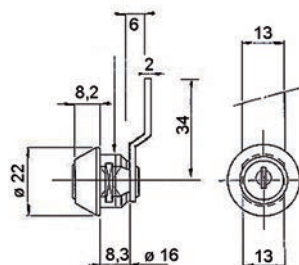

47.022.21-31

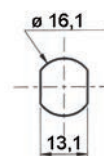

2



47.029.01

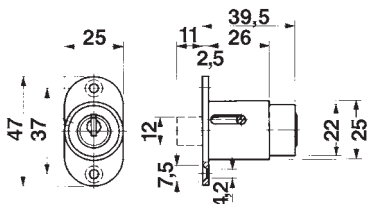

47.029.01-14



47.027.21-24

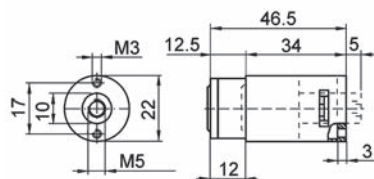

Cilindri a pressione KABA 8 tipo 1037 D/11

funzioni: apertura e chiusura solo con chiave, chiave estraibile in posizione chiusa e aperta, cilindro in ottone nichelato opaco, scatola in lega di zinco nichelata, con bussola di chiusura \varnothing 12,5/13,5 mm

 3 mm

Articolo n.	chiusura	esecuzione	corsa	pezzo
47.029.01	chiusura differente	con 2 chiavi	11 mm	65.40
47.029.13	OPO 3	senza chiave	11 mm	54.90
47.029.14	OPO 4	senza chiave	11 mm	54.90
47.029.11	OPO 1	senza chiave	11 mm	54.90
47.029.12	OPO 2	senza chiave	11 mm	54.90

 Accessori necessari: Chiavi di sicurezza KABA 8 vedere 47.001.01-31, pagina 268
Accessori opzionali: Rosette a pressione vedere 47.015.01-25, pagina 150

Cilindri a pressione KABA 8 tipo 1064

funzione: chiusura senza chiave, apertura solo con chiave con filetto interno M5

materiale: ottone
finitura: nichelato opaco

Articolo n.	chiusura	esecuzione	corsa	pezzo
47.027.23	OPO 3	senza chiave	12 mm	94.50
47.027.24	OPO 4	senza chiave	12 mm	94.50
47.027.21	OPO 1	senza chiave	12 mm	94.50
47.027.22	OPO 2	senza chiave	12 mm	94.50

 Accessori necessari: Chiavi di sicurezza KABA 8 vedere 47.001.01-31, pagina 268

Serratura con cilindro a pressione WKS - P5000

con rosetta a pressione, **senza rotore cilindro**

materiale: acciaio
finitura: nichelate

Articolo n.	corsa		pezzo
47.254.20	12 mm	3.5 mm	12.85

 Accessori necessari: Rotori cilindri con chiave WKS - P5000 vedere 47.240.00-47.242.10, pagina 173



47.254.20

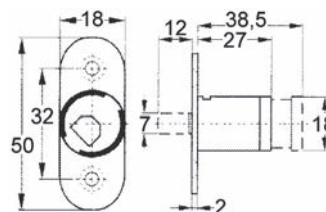

Serratura con cilindro a pressione WKS - P5000

con **rotore cilindro**, con rosetta a pressione, inclusa 1 chiave pieghevole e 1 chiave standard

materiale: acciaio
finitura: nichelate

Articolo n.	chiusura	corsa		pezzo
47.254.25	chiusura uguale A001	12 mm	3.5 mm	26.90
47.254.26	chiusura differente	12 mm	3.5 mm	29.10



47.254.25-26

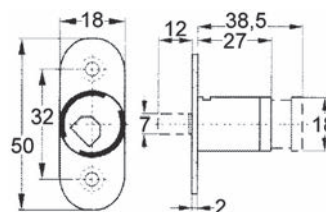

2



47.254.02

Serratura a cilindro girevole a pressione WKS - P5000

con rosetta a pressione, **senza rotore cilindro**

materiale: lega di zinco

finitura: nichelate

Articolo n.	esecuzione	corsa		pezzo
47.254.02	destra	10 mm	3.5 mm	16.20

 Accessori necessari: Rotori cilindri con chiave WKS - P5000 vedere 47.240.00-47.242.10, pagina 173

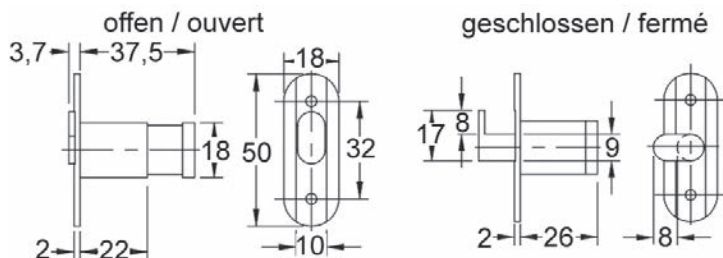

55.353.00-55.355.00

Cilindri a pressione WKS - P5000

con filetto M 5 per la sede delle spine di prolungamento
senza rotore cilindro

materiale: acciaio

Articolo n.	finitura	spessore vetro	corsa	pezzo
55.353.00	nichelata lucida	4 - 6 mm	10 mm	25.80
55.355.00	nichelato opaco	4 - 6 mm	10 mm	26.20

 Accessori necessari: Rotori cilindri con chiave WKS - P5000 vedere 47.240.00-47.242.10, pagina 173

Accessori opzionali: Spinotti di prolungamento vedere 55.353.04-12, pagina 169

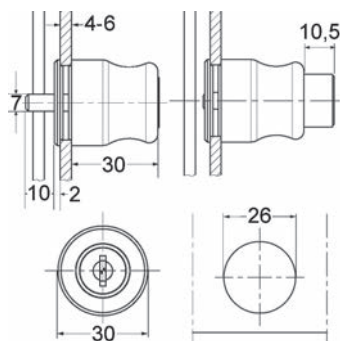

Cilindri a pressione WKS - P5000

con filetto M 5 per la sede delle spine di prolungamento
senza rotore cilindro

materiale: acciaio
system: WKS - P5000

Articolo n.	finitura	spessore vetro	corsa	pezzo
55.355.10	nicelato opaco	4 - 8 mm	13 mm	26.00

⚙️ Accessori necessari: Rotori cilindri con chiave WKS - P5000 vedere 47.240.00-47.242.10, pagina 173
Accessori opzionali: Spinotti di prolungamento vedere 55.353.04-12, pagina 169

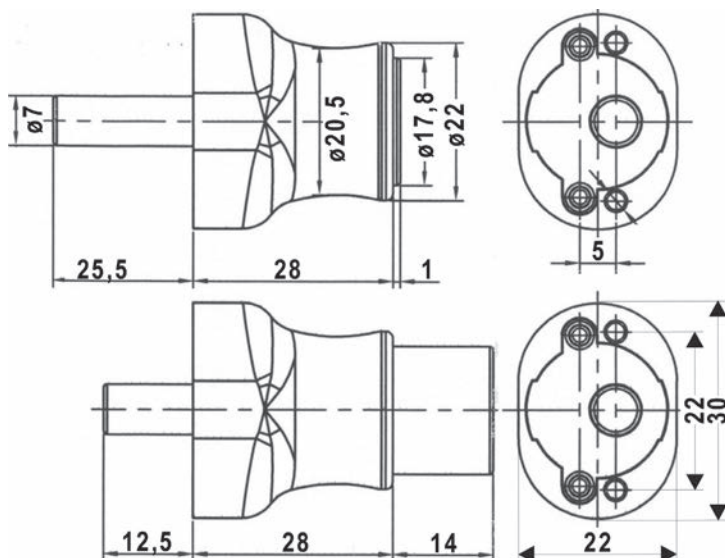

55.355.10

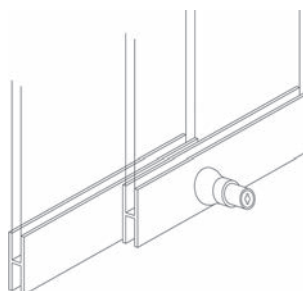

Spinotti di prolungamento

calcolo della lunghezza spinotto: L = spessore legno/vetro - 13 mm corsa + dimensioni della giuntura tra le due ante scorrevoli

materiale: acciaio
finitura: nichelate
filetto: M 5

Articolo n.	lunghezza	ø	pezzo
55.353.04	8 mm	7 mm	4.01
55.353.06	10 mm	7 mm	4.27
55.353.08	12 mm	7 mm	4.60
55.353.10	16 mm	7 mm	4.96
55.353.12	20 mm	7 mm	5.20



55.353.04-12

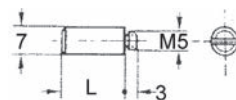

2



47.254.44



47.254.45

Serratura a pulsante

In dotazione: serratura a pulsante in zamak, scatola e battuta in materiale sintetico nero, viti per il fissaggio a porte di diverso spessore

Articolo n.	finitura	spessore legno	kit
47.254.44	cromata lucida	10 - 30 mm	35.60
47.254.45	nicelato opaco	10 - 30 mm	39.40

Nota per il montaggio: Per adattarlo allo spessore della porta, il pulsante viene inserito nel corpo e fissato sul retro con una vite. Per spessori del legno superiori a 23 mm è necessaria una svasatura ø 40 mm per incassare il corpo in plastica (profondità del foro = spessore del legno - 22 mm).

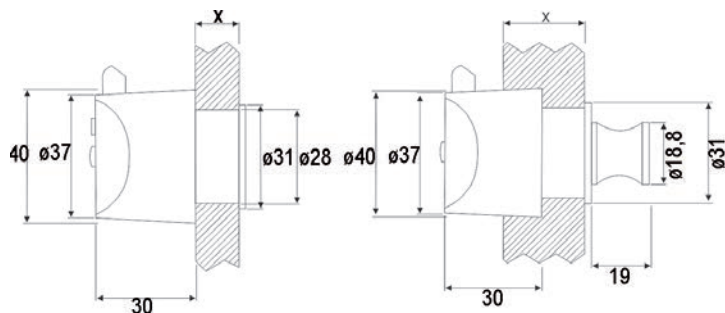
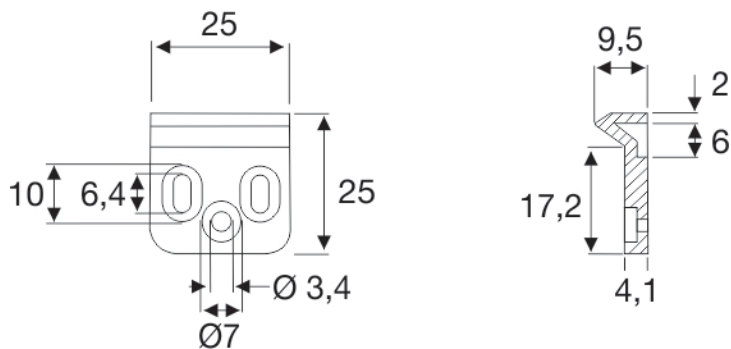

Un sistema per molti campi di applicazione e un solo diametro del foro

Il sistema con rotore cilindro intercambiabile WKS - P5000, estremamente flessibile, offre i seguenti vantaggi:

- Semplicità di progettazione e di montaggio
- Distribuzione delle chiusure secondo necessità
- Nessun costo in caso di perdita delle chiavi
- Massima flessibilità anche dopo l'ultimazione
- Montaggio e smontaggio senza attrezzi dei rotori cilindri

I vantaggi in sintesi:



È sufficiente scegliere il **diametro del foro** ed è possibile iniziare immediatamente la produzione:

- 19 mm con rosetta a pressione
- 18 mm senza rosetta a pressione



Questo sistema offre la massima flessibilità, perché è sempre possibile scegliere tra una vasta e **variabile gamma di serrature!**



Infine è possibile soddisfare i desideri del cliente con un massimo di **1000 chiusure diverse:**

- 5 chiusure adatte per chiavi passe-partout
- 1 chiusura adatta per chiave passe-partout generale

Inoltre è possibile ricorrere a moderni **rotori cilindri con chiavi pieghevoli standard** (minore pericolo di lesioni).

2

Un sistema per molti campi di applicazione e un solo diametro del foro



Hettich Systema Top 2000

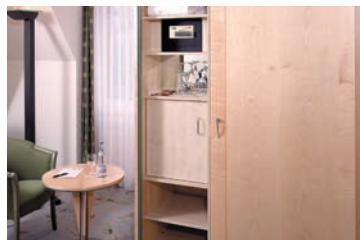

Porte scorrevoli, porte a libro



Programma di serrandine



Programma Terza

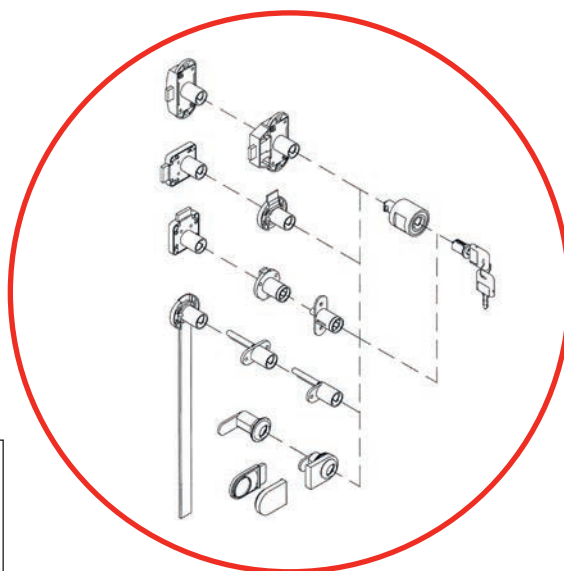

Programma vetro



Programma Steloc



Programma olive Heusser



Cassetti universali e in legno

Rotori cilindri con chiave WKS - P5000

rotori cilindro intercambiabili con 2 chiavi simmetriche ciascuno
 1 chiave pieghevole con cappuccio nero
 1 chiave simmetrica standard, ottone nichelato
 adatti per chiavi passe-partout, chiusure singole o in serie
 scatola in lega di zinco, mollette piastrine in ottone nichelato, 6 mollette, max. 1000
 diverse chiusure possibili
 Il rotore del cilindro viene inserito con la chiave originale leggermente obliquo nella
 scatola della serratura.

gruppo chiusura: 1

Articolo n.	chiusura	pezzo
47.240.00	A001 - A200	12.65
47.240.01	A001	12.65
47.240.02	A002	12.65
47.240.03	A003	12.80
47.240.04	A004	12.80
47.240.05	A005	12.80
47.240.06	A006	12.80
47.240.07	A007	12.80
47.240.08	A008	12.80
47.240.09	A009	12.80
47.240.10	A010	12.80
47.240.11	A011	12.80
47.240.12	A012	12.90
47.240.13	A013	12.90
47.240.14	A014	12.90
47.240.15	A015	12.80
47.240.16	A016	12.80
47.240.17	A017	12.90
47.240.18	A018	12.90
47.240.19	A019	12.90
47.240.20	A020	12.90
47.240.21	A021	12.90
47.240.22	A022	12.80
47.240.23	A023	12.90
47.240.24	A024	12.90
47.240.25	A025	12.90
47.240.26	A026	12.90
47.240.27	A027	12.90
47.240.28	A028	12.90
47.240.29	A029	12.90



47.240.00-47.242.10

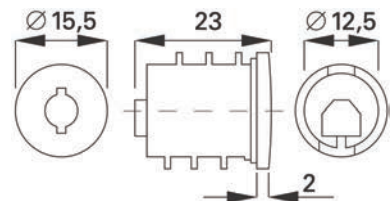

47.240.00-47.242.10



47.240.00-47.242.10

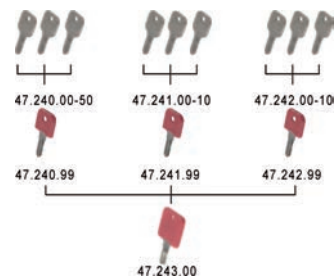

47.240.00-47.242.10

gruppo chiusura: 1

Articolo n.	chiusura	pezzo
47.240.30	A030	12.90
47.240.31	A031	12.90
47.240.32	A032	12.90
47.240.33	A033	12.90
47.240.34	A034	12.90
47.240.35	A035	12.90
47.240.36	A036	12.90
47.240.37	A037	12.90
47.240.38	A038	12.90
47.240.39	A039	12.90
47.240.40	A040	12.90
47.240.41	A041	12.90
47.240.42	A042	12.90
47.240.43	A043	12.90
47.240.44	A044	12.90
47.240.45	A045	12.90
47.240.46	A046	12.90
47.240.47	A047	12.90
47.240.48	A048	12.90
47.240.49	A049	12.90
47.240.50	A050	12.90

gruppo chiusura: 2

Articolo n.	chiusura	pezzo
47.241.00	A201 - A400	13.30
47.241.01	A201	12.90
47.241.02	A202	12.90
47.241.03	A203	12.90
47.241.04	A204	12.90
47.241.05	A205	12.90
47.241.06	A206	12.90
47.241.07	A207	12.90
47.241.08	A208	12.90
47.241.09	A209	12.90
47.241.10	A210	12.90

gruppo chiusura: 3

Articolo n.	chiusura	pezzo
47.242.00	A401 - A600	13.30
47.242.01	A401	12.90
47.242.02	A402	12.90

gruppo chiusura: 3

Articolo n.	chiusura	pezzo
47.242.03	A403	12.90
47.242.04	A404	12.90
47.242.05	A405	12.90
47.242.06	A406	12.90
47.242.07	A407	12.90
47.242.08	A408	12.65
47.242.09	A409	12.90
47.242.10	A410	12.90

 Accessori opzionali: Chiave per smontaggio vedere 47.243.01, pagina 176

Chiave principale WKS - P5000

per rotori cilindro intercambiabili 47.240.00-242.10
con cappuccio rosso

materiale: acciaio
finitura: nichelate



47.240.99-47.242.99

Articolo n.	gruppo chiusura	chiusura	pezzo
47.240.99	1	A001-A200	17.90
47.241.99	2	A201-A400	18.05
47.242.99	3	A401-A600	18.05

 Prodotti alternativi: Rotori cilindri con chiave WKS - P5000 vedere 47.240.00-47.242.10, pagina 173

Chiave passe-partout generale WKS - P5000

per rotori cilindro intercambiabili 47.240.00-242.10
con cappuccio rosso

materiale: acciaio
finitura: nichelate



47.243.00

Articolo n.	gruppo chiusura	chiusura	pezzo
47.243.00	1-3	A001-A600	28.70

2



47.243.01

Chiave per smontaggio

per rotori cilindro intercambiabili 47.240.00-242.10
con cappuccio giallo

materiale: acciaio
finitura: nichelate

Articolo n.	gruppo chiusura	chiusura	pezzo
47.243.01	1-3	A001-A600	11.05



47.243.02

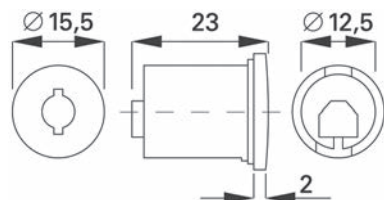

Inserto cilindrico per verifica funzionamento WKS - P5000

con chiave fissata dotata di cappuccio in plastica nera, infilabile ed estraibile dalla scatola della serratura in qualsiasi posizione

lo strumento ideale durante il montaggio, con il quale è possibile:

verificare il funzionamento del sistema di chiusura già in fase di montaggio,
proteggere le ante degli armadi e i cassetti dall'apertura non autorizzata anche senza rotore cilindro infilato (per il trasporto)

Articolo n.	finitura	pezzo
47.243.02	nichelato opaco	12.60

Sinistra o destra?

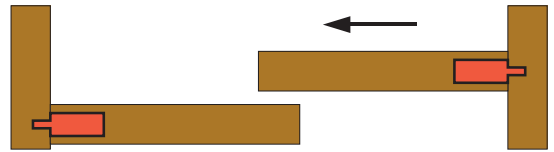
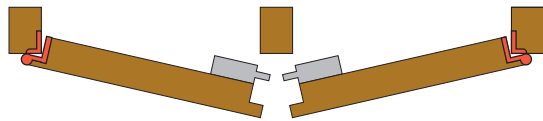

Anta sinistra

Cerniera = sinistra
Serratura = sinistra

Anta destra

Cerniera = destra
Serratura = destra

Anta sinistra →

Serratura = destra

Anta destra

Serratura = sinistra

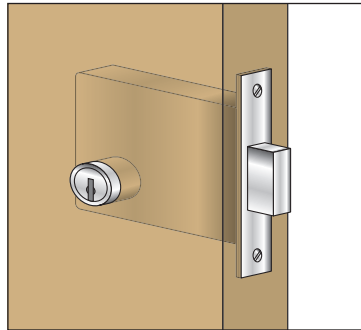

sinistra

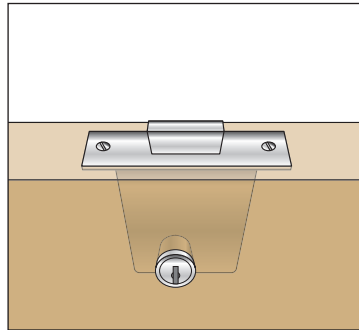

Cassetto

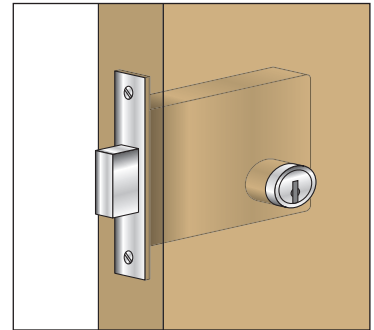

destra

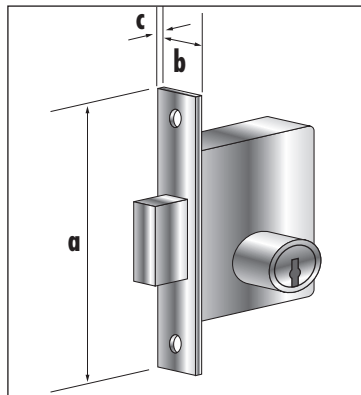

a = lunghezza testiera
b = larghezza testiera
c = spessore testiera

B = larghezza scatola della serratura
H = altezza scatola della serratura
T = profondità scatola della serratura
L = lunghezza cilindro
 \varnothing = diametro cilindro
D = distanza al foro

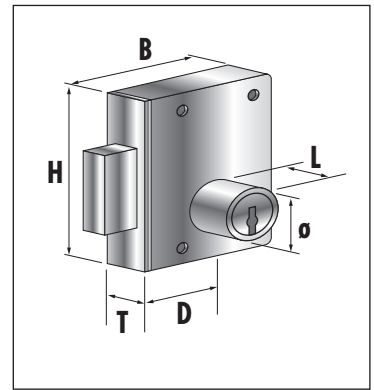

Dimensioni delle serrature per mobili

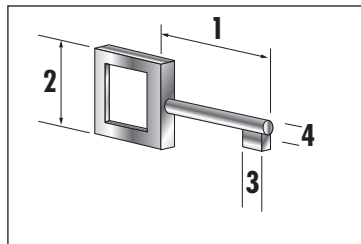

Senza collare

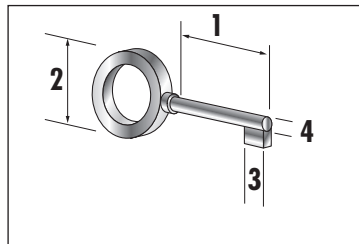

Con collare

1 = lunghezza asta
2 = testa
3 = larghezza barba
4 = diametro asta



2



47.231.11-16

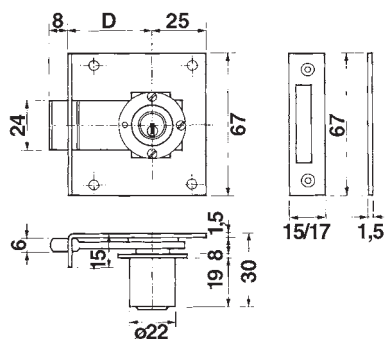

Serrature a catenaccio d'incassare KABA 6 tipo 1012

schienale e testiera in acciaio nichelato, utilizzabile a sinistra/destra o per cassetto, con controcartella e viti di fissaggio

con cilindro KABA 6 tipo 1008 D, ottone nichelato opaco, con rosetta a pressione chiave estraibile in posizione aperta e chiusa, rotazione chiave 360°

senza cilindro, per trascinatore M 1

3.5 mm

Articolo n.	distanza foro chiusura		esecuzione	pezzo
47.231.11	25 mm	chiusura differente	con 2 chiavi	101.00
47.231.12	30 mm	chiusura differente	con 2 chiavi	101.00
47.231.14	40 mm	chiusura differente	con 2 chiavi	101.00
47.231.16	50 mm	chiusura differente	con 2 chiavi	101.00
47.231.21	25 mm	senza cilindro	senza chiave	46.30
47.231.22	30 mm	senza cilindro	senza chiave	46.30
47.231.24	40 mm	senza cilindro	senza chiave	46.30
47.231.26	50 mm	senza cilindro	senza chiave	46.30

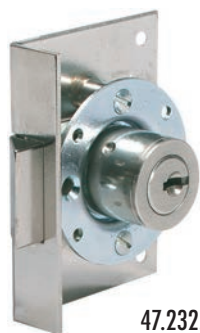

47.232.21-24

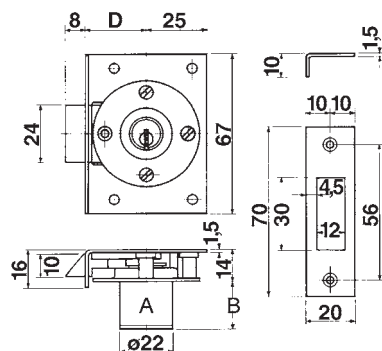

Serrature a cricca d'incassare KABA tipo 1077

schienale e testiera in acciaio nichelato, utilizzabile a sinistra/destra o per cassetto, con controcartella e viti di fissaggio, **senza cilindro**, per trascinatore M 1

3.5 mm

Articolo n.	distanza foro	chiusura	esecuzione	pezzo
47.232.21	25 mm	senza cilindro	senza chiave	45.00
47.232.24	40 mm	senza cilindro	senza chiave	45.00

Lunghezza cilindro A/Lunghezza utile B

25 mm/19,8 mm

30 mm/25,5 mm

35 mm/30,5 mm

40 mm/35,5 mm

45 mm/40,5 mm

Accessori necessari: Cilindri per mobili KABA 8 tipo 1008 C vedere 47.011.02-90, pagina 151
Accessori opzionali: Rosette a pressione vedere 47.015.01-25, pagina 150



Serrature a catenaccio da avvitare KABA tipo 1074

con controcartella e viti di fissaggio, con cilindro KABA 8 tipo 1008 C, lunghezza cilindri 25 mm (lunghezza utile B = 21,5 mm), con rosetta a pressione chiave estraibile in posizione aperta e chiusa, rotazione chiave 360°

senza cilindro, per trascinatore M 1

materiale: acciaio
finitura: nichelato opaco
distanza foro: 25 mm

Articolo n.	direzioni	chiusura	esecuzione	pezzo
47.161.01	sinistra	chiusura differente	con 2 chiavi	70.40
47.161.02	destra	chiusura differente	con 2 chiavi	70.40
47.161.03	cassetto	chiusura differente	con 2 chiavi	70.40
47.161.23	sinistra	OPO 3	senza chiave	59.80
47.161.24	sinistra	OPO 4	senza chiave	59.80
47.161.21	sinistra	OPO 1	senza chiave	59.80
47.161.22	sinistra	OPO 2	senza chiave	59.80
47.161.33	destra	OPO 3	senza chiave	59.80
47.161.34	destra	OPO 4	senza chiave	59.80
47.161.31	destra	OPO 1	senza chiave	59.80
47.161.32	destra	OPO 2	senza chiave	59.80
47.161.43	cassetto	OPO 3	senza chiave	59.80
47.161.44	cassetto	OPO 4	senza chiave	59.80
47.161.41	cassetto	OPO 1	senza chiave	59.80
47.161.42	cassetto	OPO 2	senza chiave	59.80
47.161.11	-	senza cilindro	senza chiave	23.35



47.161.01-44

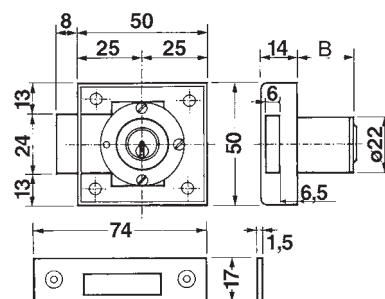

🔗 Accessori opzionali: Chiavi di sicurezza KABA 8 vedere 47.001.01-31, pagina 268

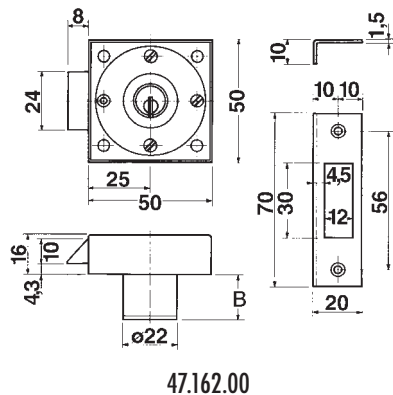

Serrature a cricca da avvitare KABA tipo 1075

con controcartella e viti di fissaggio

con cilindro KABA 8 tipo 1008 C, lunghezza di cilindro 25 mm, misura B = 21,5 mm

con rosetta a pressione

chiave estraibile in posizione chiusa, rotazione chiave 90°

senza cilindro, per trascinatore M 1

materiale: acciaio
finitura: nichelato opaco
distanza foro: 25 mm

Articolo n.	chiusura	esecuzione	pezzo
47.162.00	chiusura differente	con 2 chiavi	73.70
47.162.03	OPO 3	senza chiave	63.20
47.162.04	OPO 4	senza chiave	63.20
47.162.01	OPO 1	senza chiave	63.20
47.162.02	OPO 2	senza chiave	63.20
47.162.11	senza cilindro	senza chiave	27.90

- Accessori opzionali: Chiavi di sicurezza KABA 8 vedere 47.001.01-31, pagina 268
- Accessori opzionali: Cilindri per mobili KABA 8 tipo 1008 C vedere 47.011.02-90, pagina 4, 151
- Accessori opzionali: Rosette a pressione vedere 47.015.01-25, pagina 150

Serrature a catenaccio da avvitare KABA tipo 2422

utilizzabile a sinistra/destra o per cassetto,

con cilindro KABA 8 tipo 1008 C, ottone nichelato opaco, con trascinatore M 44, 1 rosetta e kit di viti di fissaggio chiave estraibile in posizione aperta e chiusa, rotazione chiave 360°

senza cilindro, con trascinatore M 44, senza viti di fissaggio

materiale: acciaio
finitura: nichelato opaco
 3.5 mm

Articolo n.	distanza foro chiusura	esecuzione	pezzo
47.142.01	30 mm	chiusura differente con 2 chiavi	91.60
47.142.03	40 mm	chiusura differente con 2 chiavi	92.50
47.142.05	50 mm	chiusura differente con 2 chiavi	94.70
47.142.33	30 mm	OPO 3 senza chiave	81.40
47.142.34	30 mm	OPO 4 senza chiave	82.20
47.142.31	30 mm	OPO 1 senza chiave	80.60
47.142.32	30 mm	OPO 2 senza chiave	82.20
47.142.43	40 mm	OPO 3 senza chiave	80.60
47.142.44	40 mm	OPO 4 senza chiave	82.20
47.142.41	40 mm	OPO 1 senza chiave	81.40
47.142.42	40 mm	OPO 2 senza chiave	81.40
47.142.11	30 mm	senza cilindro senza chiave	31.20
47.142.13	40 mm	senza cilindro senza chiave	32.10
47.142.15	50 mm	senza cilindro senza chiave	34.50

- Accessori opzionali: Chiavi di sicurezza KABA 8 vedere 47.001.01-31, pagina 268
- Accessori opzionali: Rosette a pressione vedere 47.015.01-25, pagina 150
- Accessori opzionali: Controcartelle piane vedere 47.496.11-12, pagina 261
- Accessori opzionali: Cilindri per mobili KABA 8 tipo 1008 C vedere 47.011.02-90, pagina 151



47.142.01-07

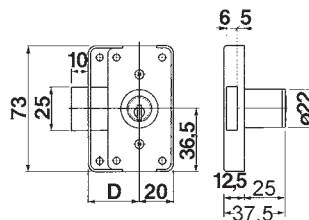

47.142.11-17



47.112.51

Serrature a cricca HEUSSER 2425

reversibile per sinistra/destra per cassetto o porte di mobili, montaggio del pomello girevole con viti, foro quadro 7/7 mm

materiale: zinco
 finitura: nichelate
 distanza foro: 38 mm

Articolo n.	pezzo
47.112.51	52.80

🔗 Accessori opzionali: Bussole combi vedere 47.523.51-52, pagina 213
 Accessori opzionali: Placchetta di fissaggio per cilindri vedere 47.523.95, pagina 212



47.112.51

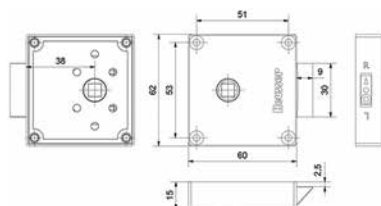

47.112.51



47.164.02

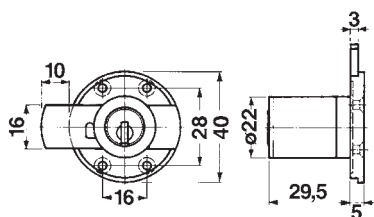

47.164.01-47.164.32

Serrature a catenaccio d'avvitare KABA 8 tipo 2006

cilindro tipo 1008 C, d'incassare o d'avvitare, placca in lega di zinco nichelata opaca, catenaccio in acciaio nichelato
chiave estraibile in posizione aperta e chiusa, rotazione chiave 360°, lunghezza catenaccio 40 mm

distanza foro: 20 mm
 3.5 mm

Articolo n.	direzioni	chiusura	esecuzione	pezzo
47.164.01	sinistra	chiusura differente	con 2 chiavi	57.10
47.164.02	destra	chiusura differente	con 2 chiavi	57.10
47.164.03	cassetto	chiusura differente	con 2 chiavi	57.10
47.164.13	sinistra	OPO 3	senza chiave	46.40
47.164.14	sinistra	OPO 4	senza chiave	46.90
47.164.11	sinistra	OPO 1	senza chiave	46.40
47.164.12	sinistra	OPO 2	senza chiave	46.40
47.164.23	destra	OPO 3	senza chiave	46.40
47.164.24	destra	OPO 4	senza chiave	46.40
47.164.21	destra	OPO 1	senza chiave	46.40
47.164.22	destra	OPO 2	senza chiave	46.40
47.164.33	cassetto	OPO 3	senza chiave	46.40
47.164.34	cassetto	OPO 4	senza chiave	46.40
47.164.31	cassetto	OPO 1	senza chiave	46.40
47.164.32	cassetto	OPO 2	senza chiave	46.40

- ☞ Accessori opzionali: Chiavi di sicurezza KABA 8 vedere 47.001.01-31, pagina 268
- Accessori opzionali: Catenaccio per serrature a catenaccio d'avvitare KABA 8 tipo 2006 vedere 47.164.52-57, pagina 183
- Accessori opzionali: Ranelle di spessoramento per Serrature a catenaccio d'avvitare KABA 8 tipo 2006 vedere 47.164.51, pagina 183

Catenaccio per serrature a catenaccio d'avvitare KABA 8 tipo 2006

materiale: acciaio
finitura: nichelate

Articolo n.	lunghezza	distanza foro	pezzo
47.164.52	50 mm	30 mm	7.60
47.164.53	60 mm	40 mm	7.95
47.164.54	70 mm	50 mm	10.05
47.164.55	80 mm	60 mm	14.20
47.164.56	100 mm	80 mm	37.40
47.164.57	120 mm	100 mm	46.40

Ranelle di spessoramento per Serrature a catenaccio d'avvitare KABA 8 tipo 2006

ottone nichelato

Articolo n.	spessore	pezzo
47.164.51	2 mm	2.90



47.164.51

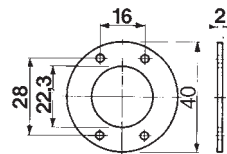

Serrature a catenaccio d'avvitare, KABA tipo 2006

d'incassare o d'avvitare, placca in lega di zinco nichelata opaca, catenaccio in acciaio nichelato

chiave estraibile in posizione aperta e chiusa, rotazione chiave 360°, distanza al foro 20 mm, lunghezza catenaccio 40 mm

Cilindro per impianti di chiusura senza chiave, dalla fabbrica

materiale: ottone
finitura: nichelato opaco

Articolo n.	tipo	code	lunghezza	pezzo
47.164.65	2006	E	29.5 mm	78.30
47.164.66	2006	F	29.5 mm	105.60
47.164.67	2006	serie	29.5 mm	60.40



47.164.65-67



2



47.164.75-77

Serrature a catenaccio d'avvitare KABA 20 tipo 2006

d'incassare o d'avvitare, placca in lega di zinco nichelata opaca, catenaccio in acciaio nichelato
chiave estraibile in posizione aperta e chiusa, rotazione chiave 360°, distanza al foro 20 mm, lunghezza catenaccio 40 mm

materiale: ottone
finitura: nichelato opaco

Articolo n.	tipo	code	lunghezza	pezzo
47.164.75	2006	E	29.5 mm	89.80
47.164.76	2006	F	29.5 mm	119.60
47.164.77	2006	serie	29.5 mm	68.90



47.164.85-87

Serrature a catenaccio d'avvitare KABA star tipo 2006

d'incassare o d'avvitare, placca in lega di zinco nichelata opaca, catenaccio in acciaio nichelato
chiave estraibile in posizione aperta e chiusa, rotazione chiave 360°, distanza al foro 20 mm, lunghezza catenaccio 40 mm

materiale: ottone
finitura: nichelato opaco

Articolo n.	tipo	code	lunghezza	pezzo
47.164.85	2006	E	29.5 mm	111.40
47.164.86	2006	F	29.5 mm	144.40
47.164.87	2006	serie	29.5 mm	88.60

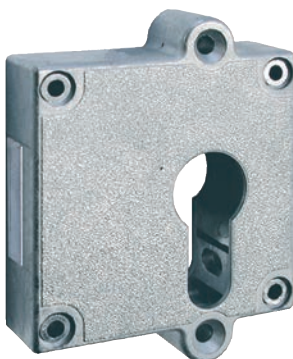

47.522.01

Serrature per armadi con catenaccio

utilizzabile a sinistra/destra, abbinabile a mezzi-cilindri profilati, inclusa controcattella angolare e vite di fissaggio per il cilindro M5 x 25 mm

materiale: acciaio
finitura: nichelate

Articolo n.	distanza foro	L/A	pezzo
47.522.01	40 mm	60/60 mm	34.90

☞ Stessa linea di design: Serrature a spagnoletta per armadi con catenaccio vedere 47.522.02, pagina 222

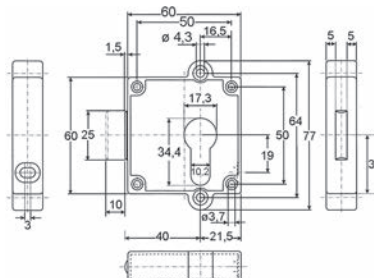

Serratura a catenaccio d'avvitare WKS - P5000

reversibile per sinistra/destra

con rotore cilindro, inclusa 1 chiave pieghevole e 1 chiave standard, con rosetta a pressione

materiale: acciaio
finitura: nichelate

Articolo n.	distanza foro	chiusura		pezzo
47.245.05	25 mm	chiusura uguale A001	3.5 mm	28.50
47.245.06	25 mm	chiusura differente	3.5 mm	28.40

Accessori opzionali: Placche distanziatrici vedere 47.245.12 su opo.ch



47.245.05-06

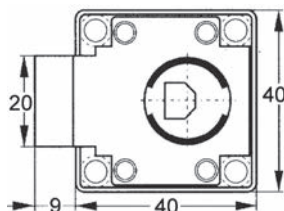
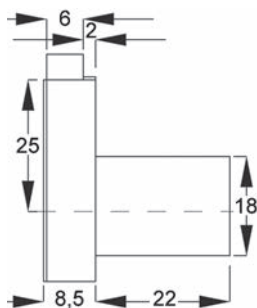

Serratura a catenaccio d'avvitare WKS - P5000

reversibile per sinistra/destra

senza rotore cilindro, con rosetta a pressione

materiale: acciaio
finitura: nichelate

Articolo n.	chiusura	distanza foro		confezione	pezzo
47.245.00	senza	25 mm	3.5 mm	20	15.50

Accessori necessari: Rotori cilindri con chiave WKS - P5000 vedere 47.240.00-47.242.10, pagina 173
Accessori opzionali: Placche distanziatrici vedere 47.245.12 su opo.ch



47.245.00

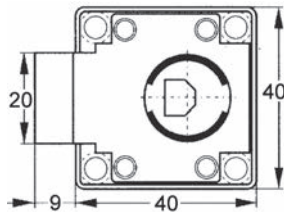
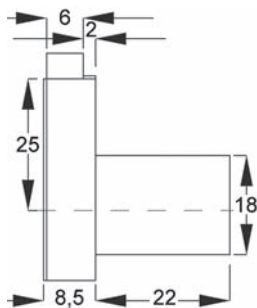



2



47.245.01-08

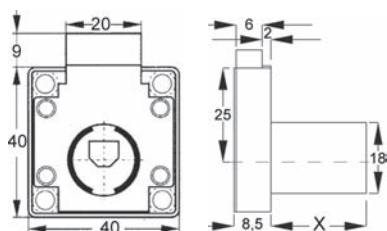

Serratura a catenaccio d'avvitare WKS - P5000

materiale: acciaio
finitura: nichelate
system: WKS - P5000
direzioni: cassetto
distanza foro: 25 mm

Articolo n.	esecuzione	chiusura	dim. X	pezzo
47.245.01	senza rotore cilindro, con rosetta a pressione	senza	22 mm	15.50
47.245.02	senza rotore cilindro, con rosetta a pressione	senza	26 mm	18.00
47.245.03	senza rotore cilindro, con rosetta a pressione	senza	32 mm	19.85
47.245.07	con rotore cilindro, inclusa 1 chiave pieghevole e 1 chiave standard, con rosetta a pressione	chiusura uguale A001	22 mm	28.60
47.245.08	con rotore cilindro, inclusa 1 chiave pieghevole e 1 chiave standard, con rosetta a pressione	chiusura differente	22 mm	28.60

Accessori opzionali: Rotori cilindri con chiave WKS - P5000 vedere 47.240.00-47.242.10, pagina 173

Serratura a catenaccio d'avvitare FLEX WKS - P 5000 con rotore cilindro

kit composto da:
1 serratura con cilindro
1 chiave pieghevole
1 chiave standard
2 rosette per serratura (1 x 19 mm, 1 x 22-23 mm)
4 viti di fissaggio 17 mm
1 chiave di smontaggio
1 libretto di istruzioni



47.245.45-46

Articolo n.	chiusura	distanza foro	⌘	kit
47.245.45	chiusura uguale A001	15 - 40 mm	3.5 mm	45.90
47.245.46	chiusura differente	15 - 40 mm	3.5 mm	45.40

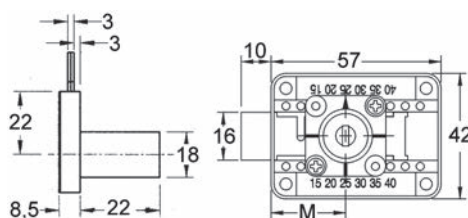



Serratura a catenaccio d avvitare FLEX WKS - P 5000

scatola della serratura, utilizzabile a sinistra/destra o per cassetto
regolabile su 6 diverse distanze al foro:

15 mm, 20 mm, 25 mm, 30 mm, 35 mm, 40 mm

senza rotore cilindro, con rosetta a pressione

materiale: lega di zinco
finitura: nichelate



47.245.40

Articolo n.	chiusura	distanza foro		pezzo
47.245.40	senza	15 - 40 mm	3.5 mm	24.45

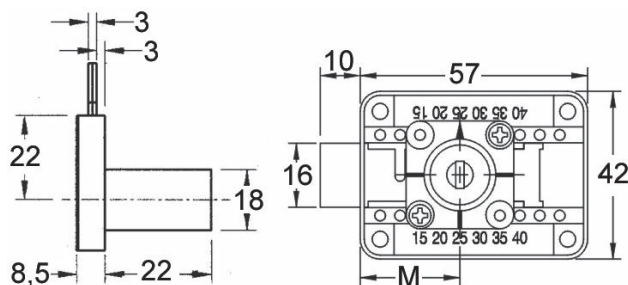

Serrature a cricca d avvitare WKS - P5000

scatola della serratura in acciaio nichelato

senza rotore cilindro, con rosetta a pressione

Articolo n.	esecuzione	chiusura	distanza foro		pezzo
47.245.51	sinistra	senza	25 mm	3.5 mm	16.95
47.245.52	destra	senza	25 mm	3.5 mm	16.95
47.245.53	cassetto	senza	25 mm	3.5 mm	17.15



47.245.53



2



47.245.72

Serrature a catenaccio WKS - P5000

senza rotore cilindro, con rosetta a pressione
d'avvitare o d'incassare

~~47.245.72 trasformabile per direzione sinistra~~

materiale: lega di zinco

finitura: nichelate

Articolo n.	direzioni	chiusura		pezzo
47.245.72	destra / sinistra	senza	3.5 mm	6.15
47.245.73	cassetto	senza	3.5 mm	6.15



47.245.73

🔗 Accessori opzionali: Rotori cilindri con chiave WKS - P5000 vedere 47.240.00-47.242.10, pagina 173

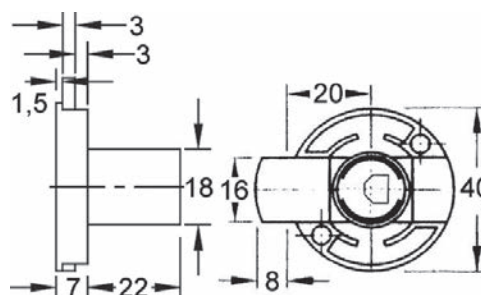

47.245.76

Placche distanziatrici

impiego per legno con spessore variabile

materiale: plastica

colore: nero

Articolo n.	A/ø		confezione	pezzo
47.245.76	1/40 mm	3.5 mm	20	2.52

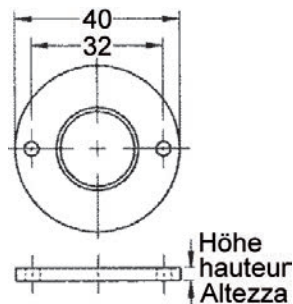

Serratura d'incassare per ante a ribalta WKS - P5000

senza rotore cilindro, con rosetta a pressione

materiale: lega di zinco
finitura: nichelate

Articolo n.	chiusura	dim. X		pezzo
47.254.10	senza	3 mm	3.5 mm	12.50

 Accessori necessari: Rotori cilindri con chiave WKS - P5000 vedere 47.240.00-47.242.10, pagina 173
Accessori opzionali: Rosette a pressione vedere 47.243.18-22, pagina 191



47.254.10

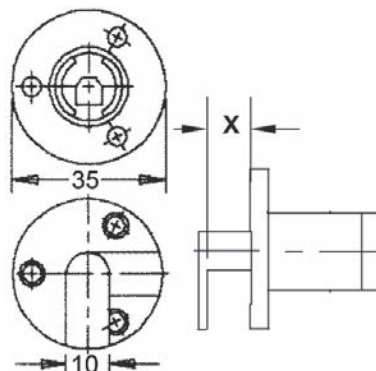

Serrature d'avvitare per serrande WKS - P5000

con controcartella
utilizzabile a sinistra/destra o per cassetto
senza rotore cilindro, con rosetta a pressione

materiale: lega di zinco
finitura: nichelate

Articolo n.	chiusura	distanza foro		pezzo
47.245.60	senza rotore del cilindro	25 mm	3.5 mm	6.75

 Accessori opzionali: Rotori cilindri con chiave WKS - P5000 vedere 47.240.00-47.242.10, pagina 173
Accessori opzionali: Placche distanziatrici vedere 47.245.12 su opo.ch



47.245.60

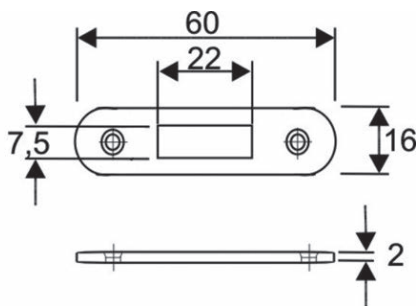



47.112.55

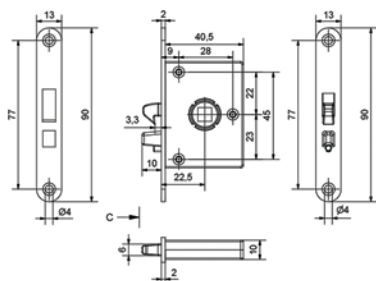

47.112.55

Serrature per serrande HEUSSER 2903

serrature d'infilare per cilindri per mobili, integrabile a sistemi di chiusura, utilizzabili a sinistra/destra

incl. controcattella

materiale: metallo

finitura: zincata

distanza foro: 22 mm

Articolo n.	pezzo
47.112.55	64.80



**abbinabili alla cilindri
cilindri**

KABA

ASSA ABLOY

SEA

(lung. perno 10.5 mm)

tipo

1057

X3.145

4.082.10.00





2



47.251.10

Serrature per serrande con gancio doppio WKS - P5000

corpo in plastica nera

senza rotore cilindro, senza cavallotti, con rosetta a pressione

finitura: nichelato opaco

Articolo n.	esecuzione	chiusura		pezzo
47.251.10	orizzontale	senza	3.5 mm	35.50
47.251.11	verticale	senza	3.5 mm	35.90

⚙️ Accessori opzionali: Rosette a pressione vedere 47.243.18-22, pagina 191
Accessori opzionali: Rotori cilindri con chiave WKS - P5000 vedere 47.240.00-47.242.10, pagina 173

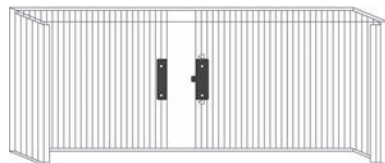

47.251.10

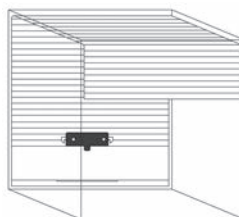

47.251.11

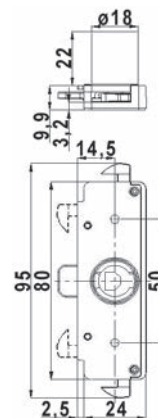

47.251.11



47.251.15

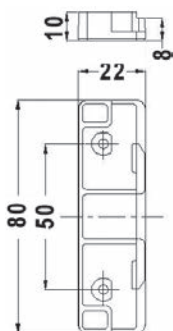

Cavallotto per serranda doppia "orizzontale"

materiale: plastica

finitura: nero

Articolo n.	esecuzione	L/L/A		pezzo
47.251.15	horizontal	80/22/10 mm	3.5 mm	5.30

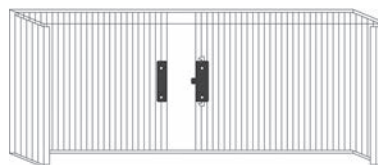

Cavallotto per serranda singola "verticale"

acciaio nichelato

materiale: acciaio
finitura: nichelate

Articolo n.	esecuzione	L/L/A		pezzo
47.251.16	vertikal	105/15/2 mm	3.5 mm	5.95



47.251.16

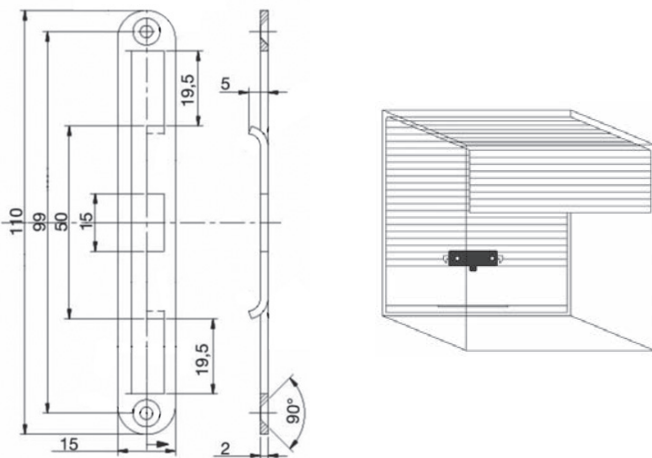

Rosette a pressione

per copertura cilindro standard

finitura: nichelato opaco

Articolo n.	per cilindro ø	per ø punta	altezza	confezione	pezzo
47.243.18	18 mm	19 mm	2 mm	20	2.42
47.243.22	18 mm	22 - 23 mm	2.8 mm	20	4.39

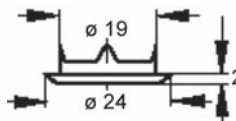

47.243.18

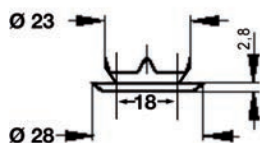

47.243.22



2



51.188.99

Serratura d'incassare con catenaccio a gancio per serrandine avvolgibili
con controcartella 76x13x2 mm, rosetta a pressione, cilindro \varnothing 18 mm sporgente dalla placchetta

materiale: acciaio
finitura: nichelato opaco
V 3 mm

Articolo n.	distanza foro chiusura	esecuzione	pezzo
51.188.99	22 mm	chiusura differente	40.60

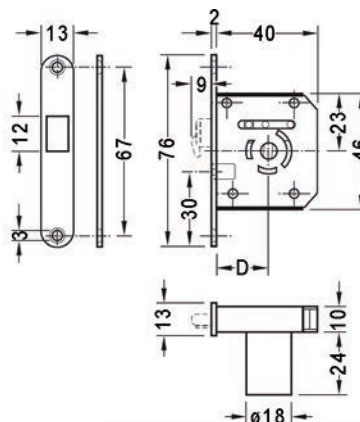

47.370.03+33

Serrature d'incassare per serrandine e ante scorrevoli
1/4 di mandata, testiera nichelata, senza cilindro

Articolo n.	direzioni	distanza foro dim.	scatola	testiera L/A/P	pezzo
47.370.03	destra	22 mm	9 / 40 mm	13/75/1.3 mm	8.80

Accessori necessari: Accessori per serratura per serrandine vedere 47.370.14-34, pagina 193

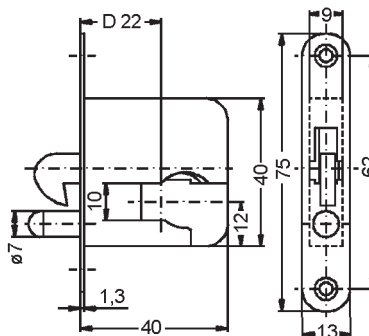

47.370.03

Accessori per serratura per serrandine

cilindro con rotore intercambiabile, chiusura 4000

Articolo n.	accessori	pezzo
47.370.14	cilindro con chiusura uguale e 2 chiavi	31.20
47.370.23	rosetta nichelata per cilindri	1.92
47.370.33	controcattella nichelata 13/75 mm	2.57
47.370.34	chiave di smontaggio	4.51

nuovo: 47.370.15 cilindro con chiusura uguale e 2 chiavi (system P2)

nuovo: 47.370.35 chiave di smontaggio (system P2)



47.370.14-47.370.23



2



47.226.01-08

Serrature d'incassare 2601

schienale e testiera in ottone opaco, chiusura EURO, senza chiave

materiale: ottone
finitura: opache

Articolo n.	distanza foro	dim. scatola	testiera L/A/P		pezzo
47.226.02	20 mm	40 / 65 mm	13/65/1.2 mm	2.6 mm	32.30
47.226.08	50 mm	70 / 65 mm	13/65/1.2 mm	2.6 mm	31.40

Accessori opzionali: Chiavi per mobili vedere 47.978.01-11, pagina 266
Accessori opzionali: Chiavi per mobili vedere 47.990.01-02, pagina 267



47.316.15-50

Serrature d'infilare 2501

testiera arrotondata in ottone opaco, chiusura EURO, senza chiave

Articolo n.	distanza foro	spessore scatola	testiera L/A/P	esecuzione		pezzo
47.316.20	20 mm	8 mm	12/90/1.5	senza chiave	3 mm	23.15
47.316.50	50 mm	8 mm	12/90/1.5	senza chiave	3 mm	24.05

Accessori opzionali: Chiavi per mobili vedere 47.978.01-11, pagina 266
Accessori opzionali: Chiavi per mobili vedere 47.801.51-52, pagina 267
Accessori opzionali: Chiavi per mobili vedere 47.982.21, pagina 267
Accessori opzionali: Chiavi per mobili vedere 47.990.01-02, pagina 267

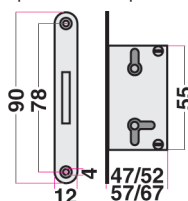

47.316.30-50

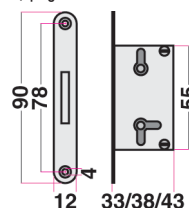

47.316.15-25



47.351.12

têteière laiton plaqué, 3 fichets, 6 variantes, avec gâche plate et 1 clé fine

testiera ottone placcato, 3 mollette, 6 diverse chiusure, con controcartella e 1 chiave

Articolo n.	direzioni	distanza foro	spessore scatola		pezzo
47.351.11	sinistra	25 mm	11.5 mm	3 mm	24.60
47.351.12	destra	25 mm	11.5 mm	3 mm	24.60



Serrature per armadi 2424

chiusura EURO, senza chiave

materiale: acciaio
finitura: nichelate

Articolo n.	distanza foro	L/A/P		pezzo
47.112.20	20 mm	40/60/10 mm	2.6 mm	23.50
47.112.30	30 mm	50/60/10 mm	2.6 mm	22.85
47.112.40	40 mm	60/60/10 mm	2.6 mm	23.15

 Accessori opzionali: Chiavi per mobili vedere 47.978.01-11, pagina 266
Accessori opzionali: Chiavi per mobili vedere 47.801.51-52, pagina 267

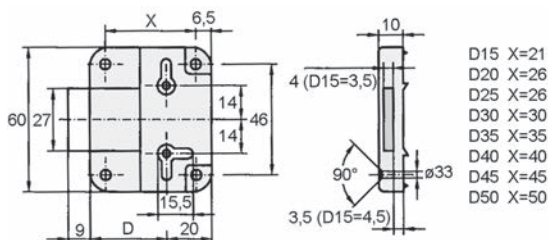

47.112.15-50

Serrature per armadi 2407

esecuzione pesante, utilizzabile a sinistra/destra o per cassetto, 8 diverse chiusure (1/2/3/4/15/16/17/18), con 1 chiave cifrata nichelata

materiale: acciaio
finitura: nichelate

Articolo n.	distanza foro	L/A/P		pezzo
47.131.01	30 mm	57/74/12 mm	4 mm	29.80
47.131.03	40 mm	67/74/12 mm	4 mm	29.70
47.131.05	50 mm	77/74/12 mm	4 mm	29.80



47.131.01-07

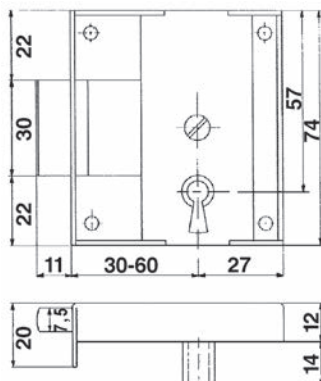



2

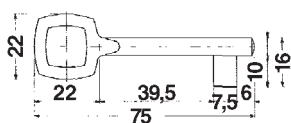

47.131.21

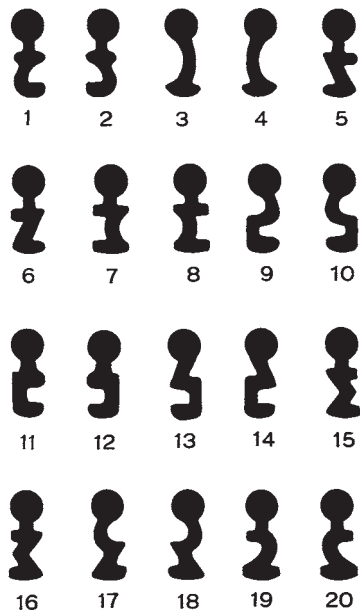

47.131.21 - 47.131.40



47.192.13-47.192.17

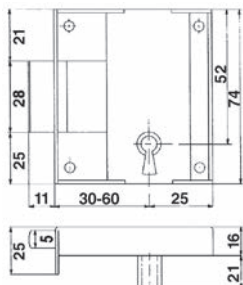

47.192.03-17

Chiavi cifrate per serrature per armadi 2407

materiale:

acciaio

finitura:

nicelate

Articolo n.	n. chiusura	pezzo
47.131.21	1	9.90
47.131.22	2	9.90
47.131.23	3	9.90
47.131.24	4	9.90
47.131.25	5	9.90
47.131.26	6	9.90
47.131.27	7	9.90
47.131.28	8	9.90
47.131.29	9	9.90
47.131.30	10	9.90
47.131.31	11	9.90
47.131.33	13	9.90
47.131.34	14	9.90
47.131.35	15	9.90
47.131.36	16	9.90
47.131.37	17	9.90
47.131.38	18	9.90
47.131.39	19	9.90
47.131.40	20	9.90

Serrature per armadi

per ante con spessore sino a circa 25 mm, a due mandate, con 1 chiave

materiale:

ferro

finitura:

grezzi smerigliato

Articolo n.	direzioni	distanza foro		pezzo
47.192.03	sinistra	30 mm	3.5 mm	47.30
47.192.04	sinistra	35 mm	3.5 mm	48.70
47.192.05	sinistra	40 mm	3.5 mm	48.70
47.192.06	sinistra	45 mm	3.5 mm	49.40
47.192.07	sinistra	50 mm	3.5 mm	47.80
47.192.13	destra	30 mm	3.5 mm	47.40
47.192.14	destra	35 mm	3.5 mm	48.70
47.192.15	destra	40 mm	3.5 mm	48.70
47.192.16	destra	45 mm	3.5 mm	49.40
47.192.17	destra	50 mm	3.5 mm	48.90



Shop online facile da usare

Vantaggi digitali a tutti i livelli.

Le cifre parlano da sole: circa 250 000 ordini ci giungono ogni anno dal nostro shop online OPO-Net®. Grazie alle potenti funzioni di ricerca, agli utili strumenti e al 2% di rimborso sul fatturato a fine anno, ordinare nel mondo online della ferramenta e degli attrezzi diventa ancora più facile e conveniente.

- Molti utili strumenti come informazioni complementari sui prodotti, cataloghi da sfogliare, prezzi e informazioni sulla disponibilità facilitano la vostra ricerca e l'invio del vostro ordine.
- Migliaia di disegni CAD 2D e 3D sono disponibili online per essere scaricati e facilitare la vostra progettazione.
- Le applicazioni per smartphone di OPO-Net® con scanner di codice a barre integrato sono disponibili gratuitamente nell'App Store della Apple o nel PlayStore di Google.
- La E-News e la newsletter via e-mail di OPO Oeschger vi tengono informati più volte all'anno sulle ultime novità del settore.



Il vostro partner di fiducia

Prestazioni che convincono.

Dal 1926 ci occupiamo quotidianamente del commercio di ferramenta e utensili. E da allora, uno dei nostri obiettivi è quello di offrire una qualità ineccepibile, processi efficienti e servizi affidabili. Perché dovete poter sempre poter contare su di noi.

- Su 100 articoli ordinati, 98 sono disponibili subito franco magazzino.
- Tutto ciò che viene ordinato entro le ore 18:00, viene di norma consegnato il giorno lavorativo successivo.
- Siete voi stessi a decidere se la spedizione deve avvenire in una certa data o regolarmente, con una consegna individuale o collettiva.
- Il nostro servizio, dalla fatturazione alla gestione dei resi, è affidabile e flessibile, perché risponde alle vostre esigenze.

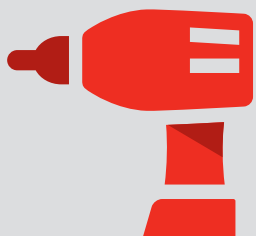

60'000 articoli di
ferramenta, macchine e utensili



Disponibilità del
98 %
sicurezza grazie all'alta
disponibilità dei prodotti



Commandare entro
18:00
ricevere il giorno successivo



2 %
di sconto per gli ordini
effettuati con OPO-Net[®]



2



Scatola per serratura ad asta scorrevole WKS - P5000

per montaggio verticale, esecuzione stretta, ideale per ante con telaio, corsa 12 mm, esecuzione destra

senza rotore cilindro, senza rosetta a pressione

materiale: lega di zinco

finitura: nichelate

Articolo n.	L/A/P	profilo bacchetta		pezzo
47.248.00	28/90/9 mm	10/3 mm	3.5 mm	18.15

- ⊗ Accessori necessari: Aste mezzotonde vedere 47.472.11-13, pagina 201
- Accessori necessari: Guide per bacchette vedere 47.482.12, pagina 202
- Accessori necessari: Rotori cilindri con chiave WKS - P5000 vedere 47.240.00-47.242.10, pagina 173
- Accessori opzionali: Rosette a pressione vedere 47.243.18-22, pagina 191
- Accessori opzionali: Aufsteckriegel Kunststoff schwarz vedere 47.485.00, pagina 202
- Accessori opzionali: Lastrina di chiusura 35/14 mm nichelata vedere 47.485.01, pagina 263

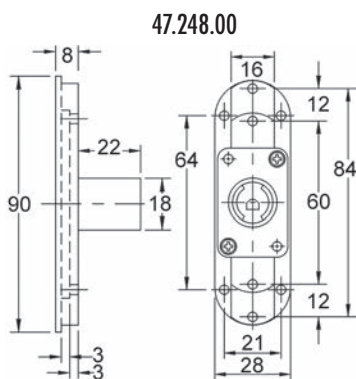

47.443.01



47.443.02

Serrature a cariglione universali HEUSSER

per chiavi Euro o cilindri per mobili KABA/WKS - P5000
corsa bacchetta 10 mm

materiale: acciaio

finitura: nichelate

2.5 mm

Articolo n.	direzioni	L/A/P	profilo bacchetta	pezzo
47.443.01	sinistra	28/110/11.5 mm	10/3 mm	20.85
47.443.02	destra	28/110/11.5 mm	10/3 mm	20.40

- ⊗ Accessori necessari: Basetta di montaggio vedere 47.443.18-21, pagina 201
- Accessori necessari: Aste mezzotonde vedere 47.472.11-13, pagina 201
- Accessori necessari: Guide per bacchette vedere 47.482.12, pagina 202

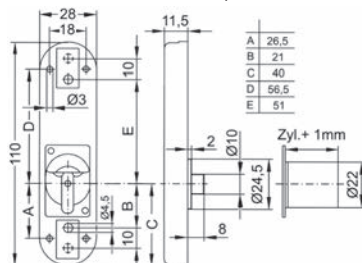



Basetta di montaggio

materiale: plastica

Articolo n.	tipo	finitura	esecuzione	pezzo
47.443.18	BS65	nero	p. cilindri con rotore intercamb. WKS - P5000	21.35
47.443.20	BS52	nero	p. chiave Euro	2.45
47.443.21	BS50	blu	p. cilindro e trascinatore M 46	3.06

- Accessori necessari per 47.443.18: Rotori cilindri con chiave WKS - P5000 vedere 47.240.00-47.242.10, pagina 173
- Accessori necessari per 47.443.20: Chiavi per mobili vedere 47.801.51-52, pagina 267
- Accessori necessari per 47.443.21: Cilindri per mobili KABA 8 tipo 1008 C vedere 47.011.02-90, pagina 151



47.443.20



47.443.18-21



47.443.21

Aste mezzotonde

per serrature a cariglione, entrambe le estremità forate

materiale: acciaio

Articolo n.	finitura	profilo bacchetta	lunghezza	foro ø	pezzo
47.472.13	nichelate	10/3 mm	500 mm	4.5 mm	5.75
47.472.11	nichelate	10/3 mm	850 mm	4.5 mm	6.55
47.472.12	nichelate	10/3 mm	1'000 mm	4.5 mm	7.20



47.472.11-13

- Accessori opzionali: Guide per bacchette vedere 47.482.12, pagina 202
- Accessori opzionali: Controcartelle piane vedere 47.483.00, pagina 202
- Accessori opzionali: Catenaccio a pressione vedere 47.485.00, pagina 202
- Accessori opzionali: Cavallotti a rullo vedere 47.486.00, pagina 202

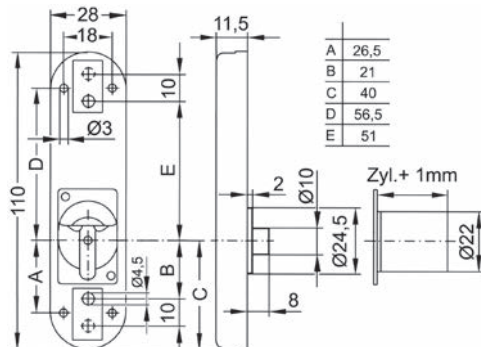

47.443.02



2



47.482.12

Guide per bacchette

per bacchette mezzotonde

materiale: acciaio
finitura: nichelate

Articolo n.	profilo bacchetta	viti	confezione	100 pezzo
47.482.12	10/3 mm	2.6 mm	100	102.80



47.483.00

Controcartelle piane

per bacchette mezzotonde

materiale: acciaio
finitura: nichelate

Articolo n.	L/L	profilo bacchetta		100 pezzo
47.483.00	33/12 mm	10/3 mm	2.3 mm	130.00



47.486.00

Cavallotti a rullo

per bacchette mezzotonde, d'infiggere

materiale: alluminio
finitura: grezzi

Articolo n.	ø	altezza	100 pezzo
47.486.00	18 mm	10 mm	411.00

🔗 Accessori opzionali: Astlochbohrer HWS 18 mm HM, zweischneidi vedere 23.064.18, pagina 318



47.485.00

Catenaccio a pressione

plastica nera, da applicare alle bacchette mezzotonde

materiale: plastica
finitura: nero

Articolo n.	profilo bacchetta	confezione	pezzo
47.485.00	10/3 mm	20	2.33

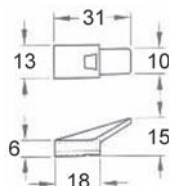



47.485.00

Serrature ad asta rotante WKS - P5000

reversibile per sinistra/destra, per bacchette divise 6 mm
per ogni serratura sono necessarie 2 aste rotanti
d'avvitare, **senza rotore cilindro**, con rosetta a pressione

materiale: lega di zinco
finitura: nichelate

Articolo n.	distanza al foro	per aste rotanti		confezione	pezzo
47.246.15	15 mm	6/5 mm	3.5 mm	20	16.70
47.246.25	25 mm	6/5 mm	3.5 mm	20	17.80
47.246.30	30 mm	6/5 mm	3.5 mm	20	21.85

-  Calcolo della lunghezza superiore ed inferiore della bacchetta:
Altezza libera sino a met della scatola cilindro - 29 mm
-  Accessori necessari: Rotori cilindri con chiave WKS - P5000 vedere 47.240.00-47.242.10, pagina 173

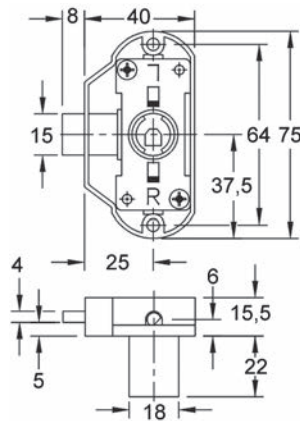

47.246.25

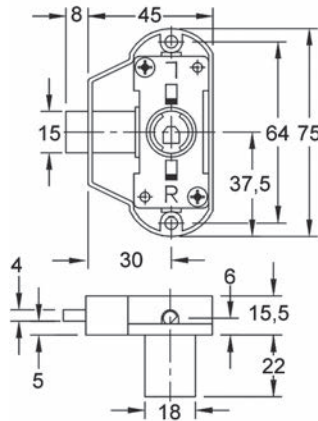

47.246.30



47.246.15-30

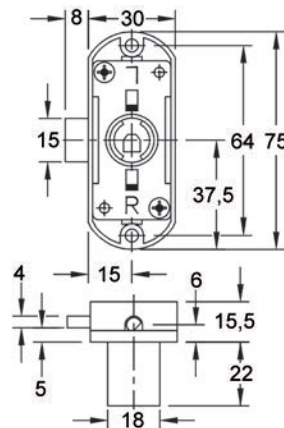

47.246.15

Kit di accessori per serrature ad asta rotante

kit composto da:

- 2 ganci
- 2 cavallotti per chiusura
- 1 controcattella angolare
- 2 guide per bacchette

Articolo n.	esecuzione	per aste rotanti		confezione	kit
47.246.50	d'avvitare	6/5 mm	3.5 mm	20	11.75



47.246.50



2



47.246.62

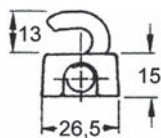

47.246.61-62

Gancio

Nichelato, singolo

finitura: nichelate

confezione: 100

Articolo n.	esecuzione	per aste rotanti		pezzo
47.246.61	basso a destra/alto a sinistra	6/5 mm	3.5 mm	4.14
47.246.62	alto a destra/basso a sinistra	6/5 mm	3.5 mm	4.14



47.246.65

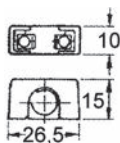

47.246.66

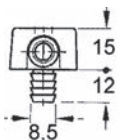

Guide per bacchette

materiale: lega di zinco

finitura: nichelate

Articolo n.	esecuzione	perno		confezione	pezzo
47.246.65	d'avvitare	--	3.5 mm	20	2.88
47.246.66	mont. a pressione	8/10 mm	-	20	5.20



47.522.80+81

Serrature a spagnoletta per porte tagliafuoco

- utilizzabile a sinistra/destra senza alcuna regolazione

- senza accessori

Scatola della serratura completamente in acciaio nichelato, **rotazione 90°**, foro qu

materiale: acciaio

finitura: nichelate

Articolo n.	distanza al foro	confezione		pezzo
47.522.80	38 mm	1	3.5 mm	72.20

- Accessori opzionali: Cilindri per mobili KABA 8 tipo 1057 vedere 47.523.69-89, pagina 154
- Accessori opzionali: Cilindri per mobili KABA 8 tipo 1040 vedere 47.523.37-46, pagina 153
- Accessori opzionali: Controcartelle vedere 47.582.00, pagina 264

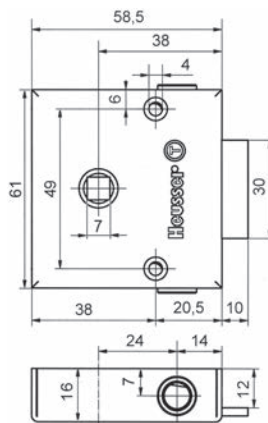

47.522.80

Gancio per serrature a spagnoletta per porte tagliafuoco

materiale: acciaio

Articolo n.	per gambo	coppia
47.522.81	8/7 mm	36.30



47.522.81

 Accessori necessari: Cavallotti di chiusura per ganci vedere 47.571.00-01, pagina 221

Bussole Combi per serrature a spagnoletta per porte tagliafuoco per porte tagliafuoco

materiale: zinco

Articolo n.	foro ø	spessore legno	pezzo
47.522.82	30 mm	19 - 22 mm	4.54



47.522.82

Aste rotanti

materiale: acciaio
finitura: nichelate

Articolo n.	lunghezza	L/A profilo	pezzo
47.551.11	2'000 mm	8/7 mm	7.25
47.551.12	2'250 mm	8/7 mm	7.95
47.551.14	2'500 mm	8/7 mm	9.70
47.551.15	3'000 mm	8/7 mm	12.05



47.551.11-15

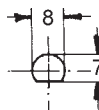

2

Sistema standard TERZA/STELOC

Programma TERZA
a partire da pagina 207

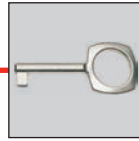
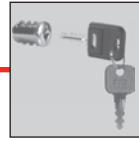
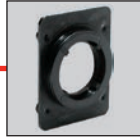

Programma STELOC
a partire da pagina 215

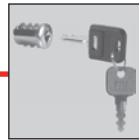
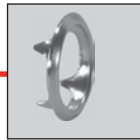

Sistema TERZA/STELOC Combi

Programma TERZA
a partire da pagina 207



Presca combinata

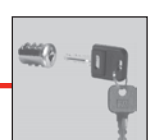
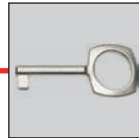

Programma STELOC
a partire da pagina 215

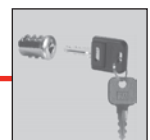

Serrature a spagnoletta per armadi TERZA, da avvitare (rotazione 90°)

- stesso schema di foratura per distanze al foro 28 + 38 mm
- utilizzabile a sinistra/destra senza alcuna regolazione
- guida **continua** della bacchetta Delrin nella scatola
- montaggio del pomello girevole con il sistema di fissaggio a vite brevettato HESO
- vasta gamma di accessori per tutti i campi d'impiego

Scatola per serrature TERZA, rotazione 90°

chiave estraibile solo in posizione chiusa
con 1 coppia di ganci nichelati

materiale: acciaio
finitura: nichelate

Articolo n.	distanza al foro	confezione			pezzo
47.523.01	28 mm	1	3.5 mm	3.5 mm	13.35
47.523.02	28 mm	25	3.5 mm	3.5 mm	11.65
47.523.11	38 mm	1	3.5 mm	3.5 mm	13.35
47.523.12	38 mm	25	3.5 mm	3.5 mm	11.65



47.523.01-12

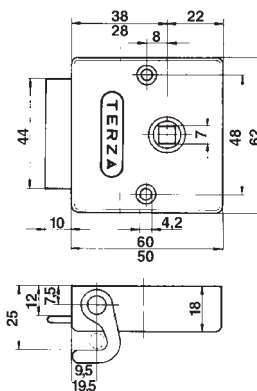

47.523.01-18

Serrature a spagnoletta per armadi TERZA, da avvitare (confezioni industriali)

- stesso schema di foratura per distanze al foro 28 + 38 mm
- utilizzabile a sinistra/destra senza alcuna regolazione
- guida **continua** della bacchetta Delrin nella scatola
- montaggio del pomello girevole con il sistema di fissaggio a vite brevettato HESO

senza accessori

disponibili solo in **confezioni industriali da 25 pezzi**

Articolo n.	distanza al foro	confezione		pezzo
47.523.04	28 mm	25	3.5 mm	8.20
47.523.14	38 mm	25	3.5 mm	8.20



47.523.04-14

 Accessori necessari: Aste rotanti vedere 47.551.11-15, pagina 205
Accessori opzionali: Ganci vedere 47.523.19, pagina 208
Accessori opzionali: Guida per bacchetta 7/8 mm acciaio niche vedere 47.523.20, pagina 208



2



47.523.15-18

Serrature a spagnoletta per armadi TERZA, da avvitare (rotazione 360°)

- stesso schema di foratura per distanze al foro 28 + 38 mm
- utilizzabile a sinistra/destra senza alcuna regolazione
- guida **continua** della bacchetta Delrin nella scatola
- montaggio del pomello girevole con il sistema di fissaggio a vite brevettato HESO
- vasta gamma di accessori per tutti i campi d'impiego

Scatola per serrature TERZA, rotazione 360°

con questa versione le chiavi dei cilindri 47.523.41-48 + 47.523.81-89 possono essere estratte in posizione aperta e chiusa, non utilizzabile con chiave cifrata, con 1 coppia di ganci nichelati

materiale: acciaio
finitura: nichelate

Articolo n.	distanza al foro	confezione	☞	☞	pezzo
47.523.15	28 mm	1	3.5 mm	3.5 mm	28.20
47.523.17	38 mm	1	3.5 mm	3.5 mm	28.20
47.523.18	38 mm	25	3.5 mm	3.5 mm	27.60

- ☞ Accessori necessari: Aste rotanti vedere 47.551.11-15, pagina 205
Accessori opzionali: Cilindri per mobili KABA 8 tipo 1057 vedere 47.523.69-89, pagina 154
Accessori opzionali: Cilindri per mobili KABA 8 tipo 1040 vedere 47.523.37-46, pagina 153



47.523.19

Ganco

singolo, per serrature a spagnoletta per armadi TERZA

finitura: nichelate

Articolo n.	esecuzione	per gambo	confezione	coppia
47.523.19	d'avvitare	8/7 mm	10	3.16

- ☞ Accessori opzionali: Aste rotanti vedere 47.551.11-15, pagina 205



47.523.20

Guida per bacchetta

materiale: acciaio
finitura: nichelate

Articolo n.	esecuzione	per gambo	confezione	pezzo
47.523.20	d'avvitare	8/7 mm	10	0.97



Serrature a spagnoletta per armadi TERZA fissaggio a pressione

- stesso schema di foratura per distanze al foro 28 + 38 mm
- utilizzabile a sinistra/destra senza alcuna regolazione
- guida **continua** della bacchetta Delrin nella scatola
- montaggio del pomello girevole con il sistema di fissaggio a vite brevettato HESO
- vasta gamma di accessori per tutti i campi d'impiego

Scatola per serrature TERZA, rotazione 90°

acciaio nichelato, chiave estraibile solo in posizione chiusa,
senza accessori
disponibili solo in **confezioni industriali da 25 pezzi**



47.523.05-08

Articolo n.	distanza al foro	per gambo	pezzo
47.523.05	28 mm	8 / 7 mm	11.05
47.523.06	38 mm	8 / 7 mm	11.05
47.523.07	28 mm	6 / 5 mm	11.60
47.523.08	38 mm	6 / 5 mm	12.05

- Accessori opzionali: Cilindri per mobili KABA 8 tipo 1040 vedere 47.523.37-46, pagina 153
- Accessori opzionali: Cilindri per mobili KABA 8 tipo 1057 vedere 47.523.69-89, pagina 154
- Accessori opzionali: Aste rotanti vedere 47.503.91-47.526.95, pagina 211
- Accessori opzionali: Gancio con fascette bianche vedere 47.523.13-16, pagina 210
- Accessori opzionali: Aste rotanti vedere 47.551.11-15, pagina 205
- Accessori opzionali: Cuide per chiave TERZA standard vedere 47.523.21-26, pagina 211
- Accessori opzionali: Chiave TERZA vedere 47.523.31-36, pagina 211
- Accessori opzionali: Placchetta di fissaggio per cilindri vedere 47.523.95, pagina 212
- Accessori opzionali: Bocchette per chiavi vedere 43.271.63, pagina 213
- Accessori opzionali: Bussole combi vedere 47.523.51-52, pagina 213
- Accessori opzionali: Adattatore di ricambio TERZA Combi vedere 47.523.55, pagina 213
- Accessori opzionali: Bocchette per chiavi TERZA-Combi vedere 47.523.61-66, pagina 214
- Accessori opzionali: Rosette di guida TERZA-Combi vedere 47.523.71-76, pagina 214
- Accessori opzionali: Rosette per cilindri TERZA Combi vedere 47.523.91, pagina 225
- Accessori opzionali: Rosette per dispositivi con perno quadro TERZA Combi vedere 47.523.93, pagina 214
- Accessori opzionali: Chiave con foro quadro vedere 62.999.06-08, pagina 615
- Prodotti alternativi: Serrature a spagnoletta per armadi TERZA, fissaggio a pressione vedere 47.523.09-10, pagina 210

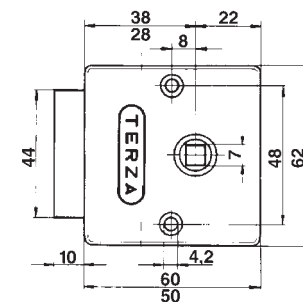

47.523.05

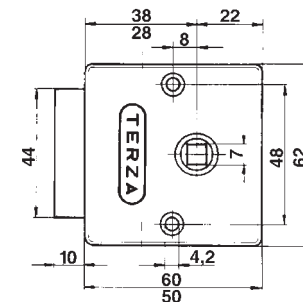

47.523.06

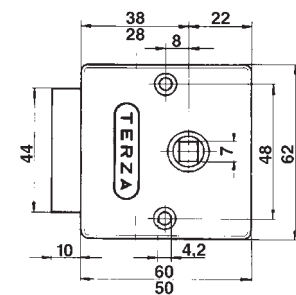

47.523.08

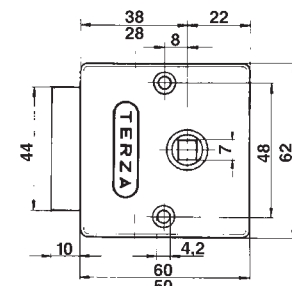

47.523.07



2



47.523.13-16

Gancio con fascette bianchi

finitura: nichelate

Articolo n.	esecuzione	L/A profilo	confezione	coppia
47.523.13	mont. a pressione	8/7 mm	10	3.16
47.523.16	mont. a pressione	6/5 mm	10	3.29



47.523.09-10

Serrature a spagnoletta per armadi TERZA, fissaggio a pressione

- stesso schema di foratura per distanze al foro 28 + 38 mm
- utilizzabile a sinistra/destra senza alcuna regolazione
- guida **continua** della bacchetta Delrin nella scatola
- montaggio del pomello girevole con il sistema di fissaggio a vite brevettato HESO
- vasta gamma di accessori per tutti i campi d'impiego

Scatola per serrature TERZA, rotazione 360°

acciaio nichelato, con questa versione le chiavi dei cilindri 47.523.41-46 + 47.523.81-89 possono essere estratte in posizione aperta e chiusa, non utilizzabile con chiave cifrata, con 1 coppia di ganci nichelati disponibili solo in **confezioni industriali da 25 pezzi**

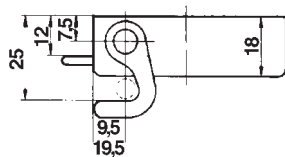
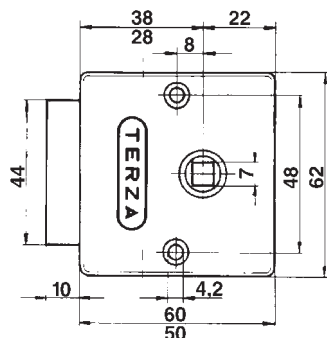

47.523.09

Articolo n.	distanza al foro	per gambo	pezzo
47.523.09	38 mm	8 / 7 mm	30.30
47.523.10	38 mm	6 / 5 mm	28.50

- Accessori opzionali: Cilindri per mobili KABA 8 tipo 1040 vedere 47.523.37-46, pagina 153
- Accessori opzionali: Cilindri per mobili KABA 8 tipo 1057 vedere 47.523.69-89, pagina 154
- Accessori opzionali: Aste rotanti vedere 47.551.11-15, pagina 205
- Accessori opzionali: Aste rotanti vedere 47.503.91-47.526.95, pagina 211
- Prodotti alternativi: Serrature a spagnoletta per armadi TERZA fissaggio a pressione vedere 47.523.05-08, pagina 209

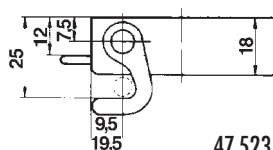
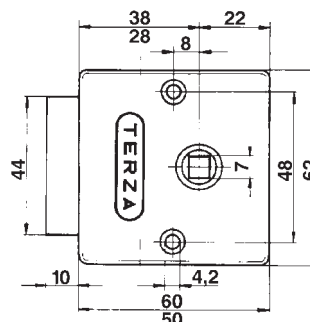

47.523.10

Aste rotanti

materiale: acciaio
finitura: nichelate

Articolo n.	lunghezza	L/A profilo	pezzo
47.503.91	700 mm	6/5 mm	2.63
47.503.92	800 mm	6/5 mm	3.10
47.503.93	900 mm	6/5 mm	3.14
47.503.94	1'000 mm	6/5 mm	3.66
47.503.96	1'200 mm	6/5 mm	4.00
47.503.97	1'500 mm	6/5 mm	5.10
47.526.91	2'000 mm	6/5 mm	6.55
47.526.92	2'250 mm	6/5 mm	7.05
47.526.94	2'500 mm	6/5 mm	7.65
47.526.95	3'000 mm	6/5 mm	9.40



47.503.91-47.526.95

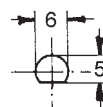

47.503.91-47.526.95

Cuide per chiave TERZA standard

per chiavi 47.523.31-36

materiale: plastica
finitura: nero

Articolo n.	n. chiusura	ø	pezzo
47.523.21	1	30 mm	1.19
47.523.22	2	30 mm	1.19
47.523.23	3	30 mm	1.19
47.523.24	4	30 mm	1.19
47.523.25	5	30 mm	1.19
47.523.26	6	30 mm	1.19



47.523.21-26

Chiave TERZA

materiale: lega di zinco
finitura: nichelato opaco

Articolo n.	n. chiusura	spessore legno	pezzo
47.523.31	1	16 - 25 mm	5.65
47.523.32	2	16 - 25 mm	5.70
47.523.33	3	16 - 25 mm	5.70
47.523.34	4	16 - 25 mm	5.70
47.523.35	5	16 - 25 mm	5.70
47.523.36	6	16 - 25 mm	5.70



47.523.31-36



47.523.31-36

 Accessori opzionali: Bocchette per chiavi ø 33mm plastica nic vedere 43.271.63, pagina 213
Accessori opzionali: Placchetta di fissaggio per cilindri vedere 47.523.95, pagina 212



2



47.523.95



47.522.84

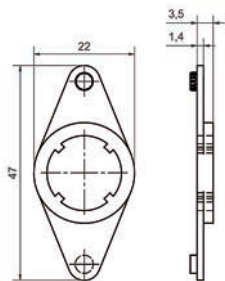

47.522.84

Placchetta di fissaggio per cilindri

per serrature TERZA e STELOC

materiale: plastica

colore: nero

Articolo n.	per cilindro	pezzo
47.523.95	KABA 1057/WKS-P5000	2.86

Placche di montaggio Terza 3813T

per cilindri Kaba 1057, da utilizzare senza bussola Combi

materiale: acciaio

Articolo n.	L/L/A	pezzo
47.522.84	47/22/3.5 mm	8.55



47.245.22

Adattatore WKS - P5000 per serrature TERZA e STELOC

anello frontale nichelato, predisposta per la sede del sistema con rotore cilindro intercambiabile WKS - P5000, abbinabile a serrature TERZA o STELOC con bussola combi

senza rotore cilindro

materiale: plastica

colore: nero

Articolo n.	ø	pezzo
47.245.22	22 mm	20.10

- ⌘ Accessori necessari: Rosette per cilindri TERZA Combi vedere 47.523.91, pagina 225
- Accessori necessari: Bussole combi STELOC-Combi vedere 47.526.21-22, pagina 218
- Accessori necessari: Rosette con fissaggio a pressione per cilindri STELOC vedere 47.525.63, pagina 219
- Accessori necessari: Bussole combi vedere 47.523.51-52, pagina 213
- Accessori necessari: Rotori cilindri con chiave WKS - P5000 vedere 47.240.00-47.242.10, pagina 173



Basetta di montaggio WKS - P5000

predisposta per la sede del sistema con rotore cilindro intercambiabile WKS - P5000, abbinabile a serrature TERZA o STELOC senza bussola combi senza rosetta a pressione, **senza rotore cilindro**

materiale: plastica
colore: nero



47.245.18

Articolo n.	L/ø	pezzo
47.245.18	22/18 mm	20.00

 Accessori necessari: Rotori cilindri con chiave WKS - P5000 vedere 47.240.00-47.242.10, pagina 173
Accessori necessari: Rosette a pressione vedere 47.243.18-22, pagina 191

Bocchette per chiavi

con guida per chiavi, per serrature a spagnoletta per armadi

materiale: plastica
finitura: nichelato sabbato



43.271.63

Articolo n.	ø	buco serratura H	viti	pezzo
43.271.63	33 mm	17 mm	2.3 mm	3.85

Bussole combi

da applicare alla scatola 47.523.01-18, in combinazione con gli inserti Combi 47.523.61-99 utilizzabile universalmente per tutti i tipi di chiusura

materiale: plastica



47.523.51

Articolo n.	foro ø	spessore legno	colore	pezzo
47.523.51	30 mm	16 - 22 mm	nero	1.87
47.523.52	30 mm	22 - 28 mm	blu	3.35

Adattatore di ricambio TERZA Combi

abbinabili ai pomelli girevoli con foro TERZA

materiale: plastica
colore: nero



47.523.55

Articolo n.	foro ø	pezzo
47.523.55	30 mm	3.48



2



47.523.61-66



47.523.61-66

Bocchette per chiavi TERZA-Combi

con sagoma lavorata a stampo, utilizzabili solo in combinazione con la bussola Combi

materiale: lega di zinco
finitura: nichelato opaco

Articolo n.	n. chiusura	∅	spessore legno	pezzo
47.523.61	1	34 mm	19 - 25 mm	7.30
47.523.62	2	34 mm	19 - 25 mm	7.40
47.523.63	3	34 mm	19 - 25 mm	7.40
47.523.64	4	34 mm	19 - 25 mm	7.40
47.523.65	5	34 mm	19 - 25 mm	7.40
47.523.66	6	34 mm	19 - 25 mm	7.40

🔗 Accessori necessari: Bussole combi vedere 47.523.51-52, pagina 213
Accessori necessari: Chiave TERZA vedere 47.523.31-36, pagina 211



47.523.75

Rosette di guida TERZA-Combi

utilizzabili solo in combinazione con la bussola Combi, per tutti i pomelli/maniglie girevoli senza rosetta

materiale: plastica

Articolo n.	finitura	∅	spessore legno	pezzo
47.523.71	nero	34 mm	19 - 25 mm	3.26
47.523.72	grigio	34 mm	19 - 25 mm	3.26
47.523.73	bianco	34 mm	19 - 25 mm	3.00
47.523.75	nichelate	34 mm	19 - 25 mm	3.95
47.523.76	dorata lucida	34 mm	19 - 25 mm	8.10

🔗 Accessori necessari: Bussole combi vedere 47.523.51-52, pagina 213



47.523.93

Rosette per dispositivi con perno quadro TERZA Combi

per perni quadri 47.591.02 e chiavi con foro quadro 62.999.07, utilizzabili solo in combinazione con la bussola Combi 47.523.51-52

materiale: lega di zinco
finitura: nichelato opaco

Articolo n.	∅	spessore legno	pezzo
47.523.93	34 mm	19 - 25 mm	7.60

🔗 Accessori necessari: Perni quadri vedere 47.591.01-12, pagina 279
Accessori necessari: Bussole combi vedere 47.523.51-52, pagina 213

Serrature a spagnoletta per armadi STELOC

foro quadro, guide delle bacchette, spagnolette e squadrette di battuta in poliammide bianco

senza doverla smontare, la serratura può essere utilizzata a sinistra o a destra e regolata per rotazione di 90° (per maniglie girevoli) o 360° (per chiave o cilindro)

kit composto da:

1/25 scatole per serrature

2/50 spagnolette

2/50 squadrette di battuta per spagnolette

1/0 squadrette di battuta per catenaccio

2/0 viti di fissaggio per le scatole delle serrature

materiale: acciaio
finitura: nichelate

Articolo n.	distanza al foro	per perno quadro	confezione	pezzo
47.526.30	28 mm	7 mm	1	13.10
47.526.31	38 mm	7 mm	1	13.10
47.526.32	28 mm	7 mm	25	12.20
47.526.33	38 mm	7 mm	25	12.65

- 🔗 Accessori opzionali: Aste rotanti vedere 47.503.91-47.526.95, pagina 211
- Accessori opzionali: Cilindri per mobili KABA 8 tipo 1040 vedere 47.523.37-46, pagina 153
- Accessori opzionali: Cilindri per mobili KABA 8 tipo 1057 vedere 47.523.69-89, pagina 154
- Accessori opzionali: Squadretta di battuta per catenacci vedere 47.526.73, pagina 216
- Accessori opzionali: Squadretta di battuta per spagnolette vedere 47.526.75-76, pagina 216
- Accessori opzionali: Guide per chiave STELOC standard vedere 47.526.11-12, pagina 217
- Accessori opzionali: Inserti di guida vedere 47.526.13, pagina 217
- Accessori opzionali: Portachiavi vedere 47.526.14, pagina 217
- Accessori opzionali: Chiavi vedere 47.526.16, pagina 217
- Accessori opzionali: Placchetta di fissaggio per cilindri vedere 47.523.95, pagina 212
- Accessori opzionali: Bussole combi STELOC-Combi vedere 47.526.21-22, pagina 218
- Accessori opzionali: Bussole di fissaggio Combi STELOC vedere 47.526.25, pagina 218
- Accessori opzionali: Bocchette per chiavi con fissaggio a pressione Combi STELOC vedere 47.526.40, pagina 218
- Accessori opzionali: Rosette con fissaggio a pressione per maniglie girevoli STELOC-Combi vedere 47.525.51-57, pagina 218
- Accessori opzionali: Rosette con fissaggio a pressione per cilindri STELOC vedere 47.525.63, pagina 219
- Accessori opzionali: Rosette con perno quadro da pressare vedere 47.525.81, pagina 219
- Accessori opzionali: Chiave con foro quadro vedere 62.999.06-08, pagina 615
- Prodotti alternativi: Serrature a spagnoletta per armadi STELOC vedere 47.526.09, pagina 216

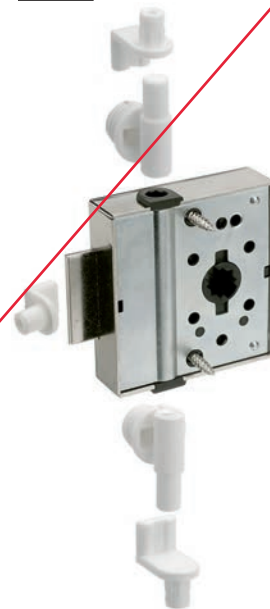

47.526.30-33

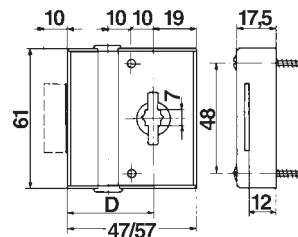

47.526.30-33



2



47.526.09

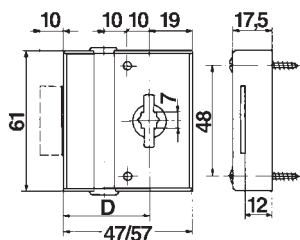

47.526.09

Serrature a spagnoletta per armadi STELOC

abbinabili alla serie HETTICH SYSTEMA TOP 2000 - Pareti attrezzate
senza accessori,
rotazione 360°, versione destra,
utilizzabili con cilindro KABA tipo 1057, bussola Combi e rosetta per cilindri

materiale: acciaio
finitura: nichelate

Articolo n.	distanza al foro	per perno quadro	confezione	pezzo
47.526.09	28 mm	7 mm	1	44.00

Accessori necessari: Aste rotanti vedere 47.503.91-47.526.95, pagina 211
Accessori necessari: Bussole combi STELOC-Combi vedere 47.526.21-22, pagina 218
Accessori opzionali: Cilindri per mobili KABA 8 tipo 1057 vedere 47.523.69-89, pagina 154

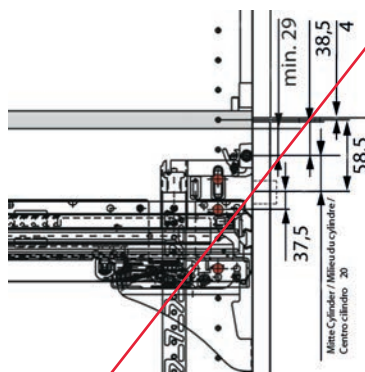

47.526.73

Squadretta di battuta per catenacci

per fori in serie 32 mm

materiale: plastica

Articolo n.	colore	L/L/A	pezzo
47.526.73	bianco	38/43/6 mm	1.94



47.526.75-76

Squadretta di battuta per spagnolette

d'avvitare

materiale: acciaio
finitura: nichelate

Articolo n.	lunghezza	⌀	confezione	pezzo
47.526.75	30 mm	3.5 mm	100	2.27
47.526.76	45 mm	3.5 mm	100	2.10

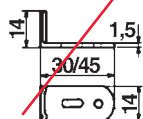

Serrature a spagnoletta per armadi TERZA

abbinabili alla serie HETTICH SYSTEMA TOP 2000 - Pareti attrezzate senza accessori, d'avvitare, rotazione 360°, versione destra utilizzabili con cilindro KABA tipo 1057, bussola Combi e rosetta per cilindri

materiale: acciaio
 finitura: nichelate

Articolo n.	distanza foro per perno quadro	per gambo	confezione	pezzo
47.526.08	28 mm	7 mm	6/5	1

Accessori necessari: Aste rotanti vedere 47.503.91-47.526.95, pagina 211
 Accessori opzionali: Cilindri per mobili KABA 8 tipo 1057 vedere 47.523.69-89, pagina 6, 154

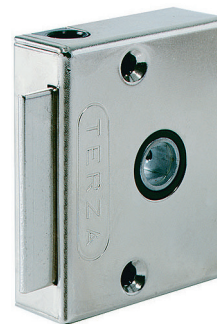

47.526.08

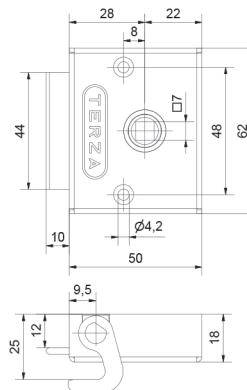

47.526.08

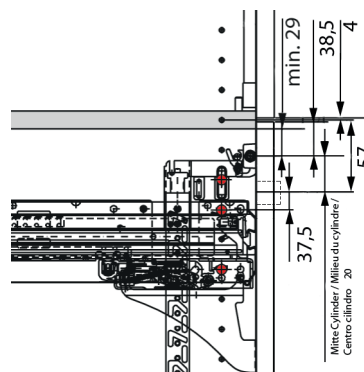

47.526.08



Guide per chiave STELOC standard

per montaggio a pressione nel foro quadro della serratura

materiale: plastica

Articolo n.	dim. L	confezione	pezzo
47.526.11	15 mm	25	1.60
47.526.12	30 mm	25	3.84

Le guide per chiavi 47.526.11-12 possono essere accorciate.

Accessori opzionali: Piastrina di fissaggio, nera per cilindri vedere 47.523.95, pagina 212



47.526.11-12+13

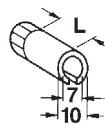

47.526.11-12

Inserti di guida

senza perno di bloccaggio, per chiave con chiusura EURO, per montaggio a pressione nel foro quadro della serratura

materiale: plastica

Articolo n.	pezzo
47.526.13	1.37

Accessori opzionali: Piastrina di fissaggio, nera per cilindri vedere 47.523.95, pagina 212



47.526.11-12+13

Portachiavi

da applicare alla scatola, indispensabile per il fissaggio della chiave

materiale: plastica

Articolo n.	pezzo
47.526.14	0.92



47.526.30+11-14

Chiavi

chiusura EURO, senza inserto di guida

materiale: lega di zinco

finitura: nichelate

Articolo n.	spessore legno	pezzo
47.526.16	16 - 24 mm	5.80



47.526.16

Per ogni chiave è necessario 1 inserto di guida 47.526.13 e 1 portachiavi 47.526.14 !



2



47.526.21-22

Bussole combi STELOC-Combi

materiale: poliammide
colore: nero

Articolo n.	foro \varnothing	spessore legno	confezione	pezzo
47.526.21	25 mm	16 - 25 mm	25	1.45
47.526.22	25 mm	22 - 28 mm	25	3.04



47.526.25

Bussole di fissaggio Combi STELOC

per serrature ad asta rotante TERZA, STELOC in combinazione con le maniglie girevoli HETTICH

materiale: lega di zinco
finitura: grezzi

Articolo n.	\varnothing	foro \varnothing	spessore legno	pezzo
47.526.25	28 mm	25 mm	19 - 20 mm	4.67



47.526.40

Bocchette per chiavi con fissaggio a pressione Combi STELOC

per chiusura EURO

materiale: plastica
finitura: nichelato opaco

Articolo n.	\varnothing	confezione	spessore legno	pezzo
47.526.40	29 mm	25	16 - 24 mm	4.14



47.525.53

Rosette con fissaggio a pressione per maniglie girevoli STELOC-Combi

per tutti i pomelli/maniglie girevoli senza rosetta

materiale: plastica

Articolo n.	finitura	\varnothing	spessore legno	confezione	pezzo
47.525.51	bianco	32 mm	16 - 23 mm	50	1.55
47.525.53	nero	32 mm	16 - 23 mm	50	1.37
47.525.55	nichelato opaco	32 mm	16 - 23 mm	50	3.30
47.525.56	nichelata lucida	32 mm	16 - 23 mm	50	3.08
47.525.57	dorata	32 mm	16 - 23 mm	50	6.30

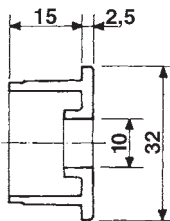

47.525.51-57



Rosette con fissaggio a pressione per cilindri STELOC

utilizzabili solo in combinazione con la bussola Combi 47.526.21/22

materiale: lega di zinco
finitura: nichelate

Articolo n.	per cilindro ø	ø	spessore legno	confezione	pezzo
47.525.63	22 mm	31 mm	16 - 23 mm	50	7.55



47.525.63

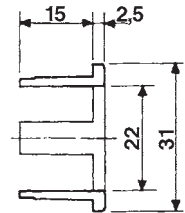

Rosette con perno quadro da pressare

per l'utilizzo dei perni quadri 47.591.02 e delle chiavi con foro quadro 62.999.07

materiale: lega di zinco
finitura: nichelato opaco

Articolo n.	ø	spessore legno	confezione	pezzo
47.525.81	31 mm	16 - 23 mm	50	6.75

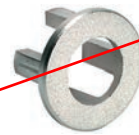

47.525.81

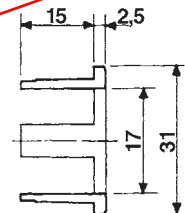

 Accessori necessari: Perno quadri vedere 47.591.01-12, pagina 279
Accessori necessari: Chiave con foro quadro nichelato 7 mm vedere 62.999.07, pagina 615

Serrature a spagnoletta per armadi HEUSSER

esecuzione medio-pesante, rotazione chiave 360°, chiave estraibile in posizione aperta e chiusa,

- con i seguenti accessori:
- 1 coppia di ganci nichelati
 - 2 cavallotti di chiusura metallici
 - 1 controcarterella angolare in acciaio nichelato
 - 1 bocchetta per chiavi ø 32 mm in plastica nichelata opaca
 - 1 chiave cifrata nichelata
 - 12 viti di fissaggio

materiale: acciaio
finitura: nichelate

Articolo n.	distanza al foro	L/A	spessore scatola	pezzo
47.531.02	30 mm	47/75 mm	25 mm	34.70
47.531.03	35 mm	52/75 mm	25 mm	34.40
47.531.04	40 mm	57/75 mm	25 mm	34.40



47.531.02-04



2

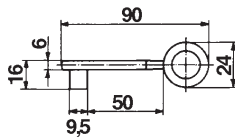

47.531.31-40

Chiavi cifrate

finitura: nichelate

Articolo n.	chiusura	pezzo
47.531.31	81	7.95
47.531.32	82	7.95
47.531.33	83	7.95
47.531.34	84	7.95
47.531.35	85	7.95
47.531.36	86	7.95
47.531.37	87	7.95
47.531.38	88	7.95
47.531.39	89	7.95
47.531.40	90	7.95



47.561.00

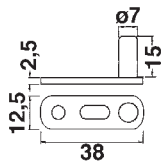

Cavallotti di chiusura per ganci

materiale: acciaio
finitura: nichelate

Articolo n.	L/L/A		confezione	pezzo
47.561.00	38/12/19 mm	3.5 mm	100	1.79



47.579.00

Cavallotti di chiusura per ganci

regolabile, senza vite

materiale: lega di zinco
finitura: nichelate

Articolo n.	L/L/A		confezione	100 pezzo
47.579.00	14.2/6.5/14.9 mm	3.5 mm	100	156.00

Cavallotti di chiusura per ganci

materiale: acciaio
finitura: nichelate

Articolo n.	esecuzione	lunghezza		confezione	pezzo
47.562.00	diritto	47 mm	4.5 mm	100	2.30
47.562.01	piegato	66 mm	4.5 mm	100	2.99



47.562.00

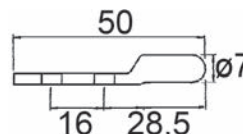

47.562.00



47.562.01

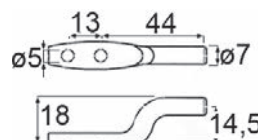

Cavallotti di chiusura per ganci

regolazione eccentrica

materiale: acciaio
finitura: nichelate

Articolo n.	esecuzione	confezione	100 pezzo
47.571.00	senza bordo di copertura	100	62.20
47.571.01	con bordo di copertura	100	93.40



47.571.00

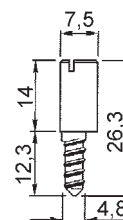

47.571.01

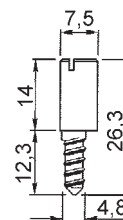

Cavallotti di chiusura per ganci

materiale: acciaio
finitura: zincata

Articolo n.	L/ø	confezione	100 pezzo
47.580.01	10/7 mm	100	76.70



47.580.01

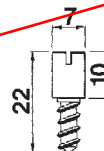



2



47.577.00

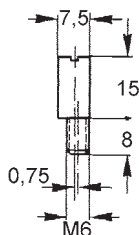

Cavallotti di chiusura per ganci

regolazione eccentrica

materiale: acciaio

finitura: zincata

Articolo n.	filetto	confezione	100 pezzo
47.577.00	M 6	100	38.80

Accessori necessari: Bussole d'infiggere vedere 00.400.05-85.369.34, pagina 1207



47.570.01

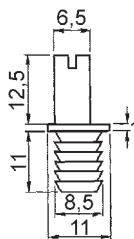

Cavallotti di chiusura per ganci

fissaggio a pressione, regolazione eccentrica

materiale: plastica

colore: bianco

Articolo n.	P/ø foro	confezione	100 pezzo
47.570.01	11/8 mm	100	22.50



47.522.02

Serrature a spagnoletta per armadi con catenaccio

Serrature a spagnoletta per armadi con catenaccio

utilizzabile a sinistra/destra, abbinabile a mezzi-cilindri profilati, per bacchette di chiusura 8/7 mm, completa dei seguenti accessori:

1 controcarterella angolare

2 ganci di chiusura

2 cuscinetti a gancio

2 perni di chiusura su placca

1 vite di fissaggio per il cilindro M5 x 25 mm

materiale: acciaio

finitura: nichelate

Articolo n.	distanza al foro	L/A	kit
47.522.02	40 mm	60/60 mm	45.40

Accessori necessari: Aste rotanti vedere 47.551.11-15, pagina 205

Accessori opzionali: Rosette per cilindri vedere 47.522.03-04, pagina 223

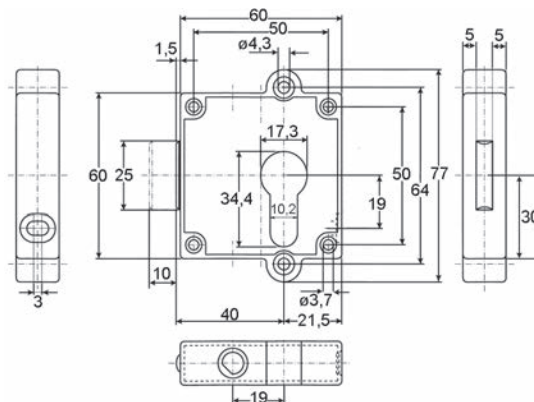



Rosette per cilindri

Articolo n.	esecuzione	pezzo
47.522.03	ovale	8.60
47.522.04	rotanda	8.60



47.522.03



47.522.04

Serrure à epagnolette 3120 pour demi-cylindre à profil européen

Pour portes d'armoires pour bâtiments administratifs et industriels, établissements hôteliers, hôpitaux et maisons de retraite.

Adaptation simple de la serrure TERZA garantie par la distance au canon, la tringle et la battue identiques

pour tringles 8/7 mm continu (ou unilatéral)
à utiliser droite/gauche sans inversion
demi-cylindre 17 mm à profil européen

materiale: acciaio
finitura: nichelate

Articolo n.	distanza al foro	pezzo
47.522.50	38 mm	79.70



47.522.50

- 🔗 Accessori necessari: Aste rotanti vedere 47.551.11-15, pagina 205
- Accessori necessari: Ganco vedere 47.523.19, pagina 208
- Accessori necessari: Controcartelle vedere 47.582.00, pagina 264
- Accessori necessari: Mezzi-cilindri profilati KESO 2000 vedere 62.710.1300-1400, pagina 566
- Accessori opzionali: Rosette per cilindri HEUSSER 3120 vedere 47.522.61-62, pagina 224

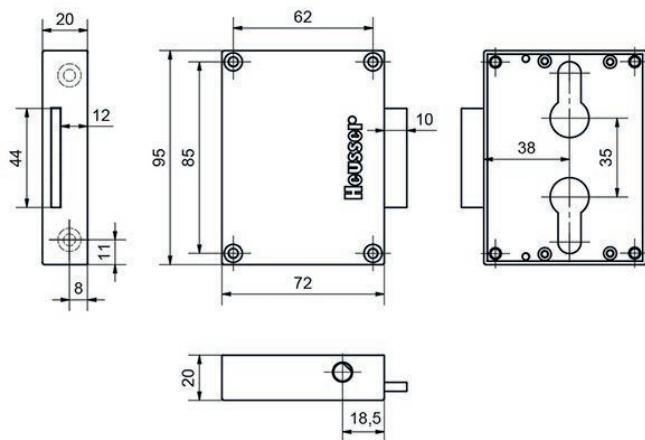



2



47.522.61



47.522.62

Rosette per cilindri HEUSSER 3120

materiale: acciaio
finitura: spazzolato / nichelate

Articolo n.	esecuzione	pezzo
47.522.61	rotanda	8.40
47.522.62	ovale	9.00

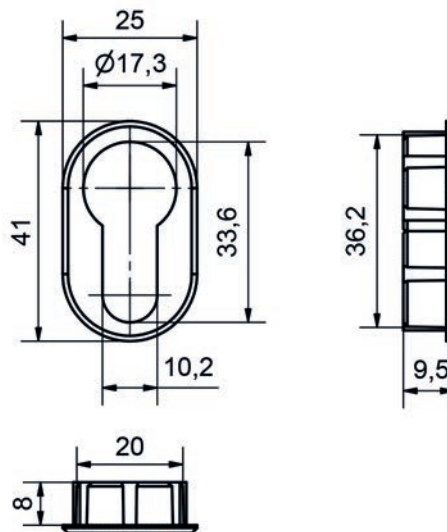

47.522.62



47.592.10-11

Rosette con perno quadro MEGA

perno quadro 7 x 7 mm, lunghezza 60 mm

materiale: lega di zinco
finitura: nichelato opaco
viti: 3.5 mm

Articolo n.	perno quadro	esterno ø	distanza viti	confezione	pezzo
47.592.10	6 mm	48 mm	38 mm	10	47.30
47.592.11	7 mm	48 mm	38 mm	10	26.70

🔗 Accessori opzionali: Chiave con foro quadro vedere 62.999.06-08, pagina 615



Rosette con perno quadro MEGA

materiale: lega di zinco
finitura: nichelato opaco
viti: 3.5 mm

Articolo n.	esterno ø	foro ø	distanza viti	confezione	pezzo
47.592.00	42 mm	15 mm	32 mm	10	5.85



47.592.00

 Accessori opzionali: Chiave con foro quadro vedere 62.999.06-08, pagina 615

Rosette per cilindri TERZA Combi

per cilindri per mobili KABA tipo 1057, utilizzabili solo in combinazione con la bussola Combi

materiale: plastica
finitura: nichelato opaco

Articolo n.	ø	spessore legno	pezzo
47.523.91	34 mm	19 - 25 mm	4.00



47.523.91

 Accessori necessari: Cilindri per mobili KABA 8 tipo 1057 vedere 47.523.69-89, pagina 154
Accessori necessari: Bussole combi vedere 47.523.51-52, pagina 213

2

Chiusura centrale, posizione a destra, comando frontale.

Esempio: **chiusura universale senza/con sicurezza antiestrazione singola, scanalata**

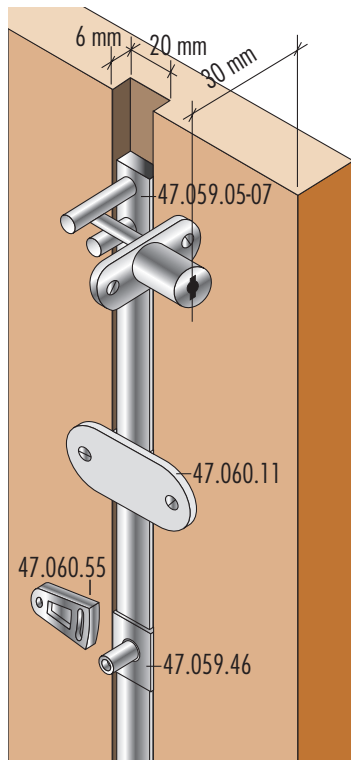

Cilindri KABA
47.038.01-22

oppure



Cilindri WKS-P5000
47.250.00

oppure



Cilindri WKS-P5000
47.250.10

Esempio: **chiusura universale senza/con sicurezza antiestrazione singola, applicata**

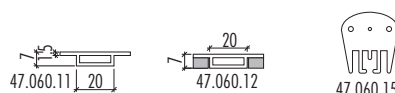
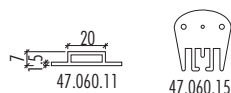
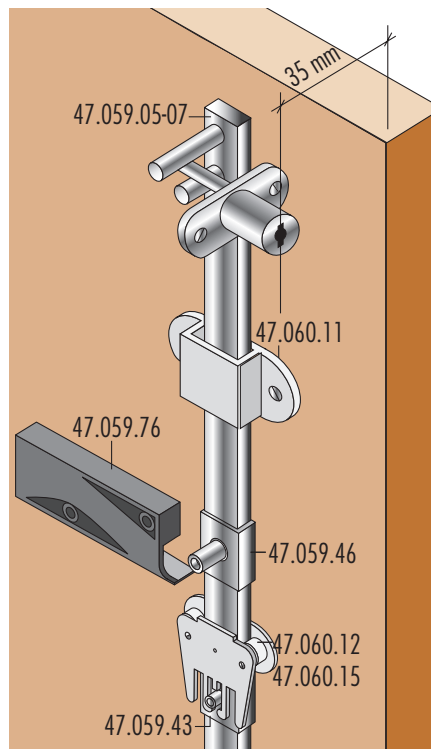

Elenco dei pezzi per 3 cassetti universali in legno con guida-larghezza di montaggio 12.5/15 mm,, **scanalata**

	senza	con	sicurezza antiestrazione singola		Funzione
			Kaba	WKS - P5000	
1	1		47.038.01-22		Cilindro KABA
1	1			47.250.00* opp.	Cil. c. rotore intercambiabile
1	1			47.250.10*	Cil. c. rotore intercambiabile
1	1		47.015.11		Rosetta a pressione
1	1		47.059.05-07	47.059.05-07	Bacchetta chiusura centrale
2	2		47.060.11	47.060.11	Guida per bacchette
3	3		47.059.46	47.059.46	Spine di bloccaggio 10 mm
3	-		47.060.55	47.060.55	Sicurezza antiestrazione
-	1		47.059.43	47.059.43	Spine di bloccaggio 6 mm
-	1		47.060.15	47.060.15	Supporti per bacchette
-	3		47.059.78	47.059.78	Sicurez. antiestrazione singola

* Rotori intercambiabili vedere 47.240.00-242.99

Elenco dei pezzi per 3 cassetti universali in legno con guida-larghezza di montaggio 12.5/15 mm, **applicata**

	senza	con	sicurezza antiestrazione singola		Funzione
			Kaba	WKS - P5000	
1	1		47.038.01-22		Cilindro KABA
1	1			47.250.00* opp.	Cil. c. rotore intercambiabile
1	1			47.250.10*	Cil. c. rotore intercambiabile
1	1		47.015.11		Rosetta a pressione
1	1		47.059.05-07	47.059.05-07	Bacchetta chiusura centrale
2	2		47.060.11/12	47.060.11/12	Guida per bacchette
3	3		47.059.46	47.059.46	Spine di bloccaggio 10 mm
3	-		47.060.55	47.060.55	Sicurezza antiestrazione
-	1		47.059.43	47.059.43	Spine di bloccaggio 6 mm
-	1		47.060.15	47.060.15	Supporti per bacchette
-	3		47.059.78	47.059.78	Sicurez. antiestrazione singola

*Rotori intercambiabili vedere 47.240.00-242.99

Con guide per cassetti con larghezza di montaggio diversa, è necessario scegliere spine di bloccaggio di lunghezza compatibile.

Chiusura centrale, posizione a destra, comando laterale, senza sicurezza antiestrazione singola

Esempio: chiusura univ. senza sicurezza antiestrazione singola, scanalata

Esempio: chiusura univ. con sicurezza antiestrazione singola, applicata

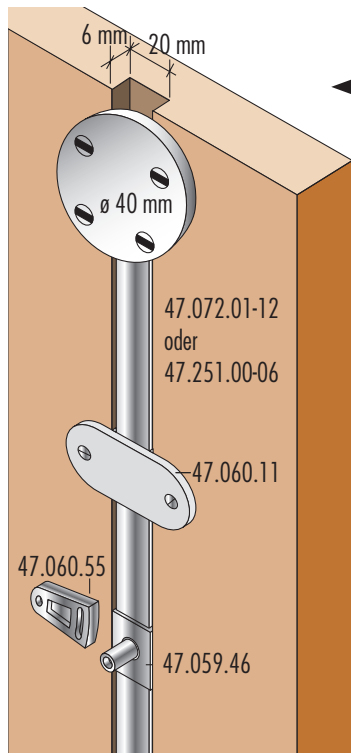

Cilindri KABA
47.072.01-12

oppure



Cilindri WKS-P5000
47.251.00

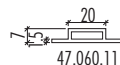
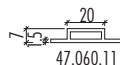
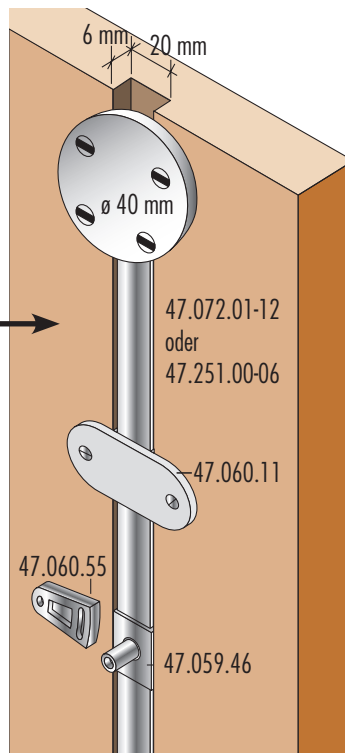

Elenco dei pezzi per 3 cassette universali in legno con guida, larghezza di montaggio 12.5/15 mm, **scanalata**

Elenco dei pezzi per 3 cassette universali in legno con guida, larghezza di montaggio 12.5/15 mm, **scanalata**

senza sicurezza antiestrazione singola**

	Kaba	Funzione
1	47.072.01-12	Cilindro Kaba con bacchetta 600 mm
1	47.015.11	Rosetta a pressione
2	47.060.11	Guide per bacchette
3	47.059.46	Spine di bloccaggio 10 mm
3	47.060.55	Sicurezze antiestrazione

senza sicurezza antiestrazione singola**

	WKS-P5000	Funzione
1	47.251.00*	Cilindro WKS-P5000 con bacchetta 600 mm
2	47.060.11	Guide per bacchette
3	47.059.46	Spine di bloccaggio 10 mm
3	47.060.55	Sicurezze antiestrazione

** Sicurezza antiestrazione singola con questo sistema non possibile!

* Rotori intercambiabili vedere 47.240.00-242.99

** Sicurezza antiestrazione singola con questo sistema non possibile!

Con guide per cassette con larghezza di montaggio diversa, è necessario scegliere spine di bloccaggio di lunghezza compatibile.



2



47.072.01

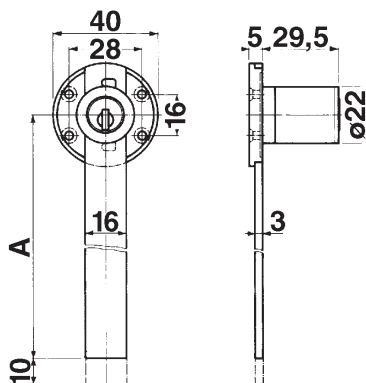

47.072.01

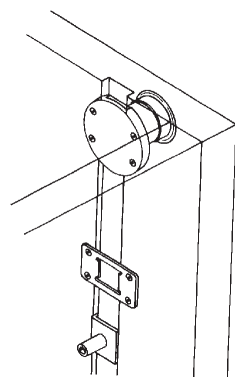

47.072.01

Chiusure centrali KABA 8 tipo 2006 D, comando laterale

cilindri tipo 1008 C, placca in lega di zinco nichelata opaca, con bacchetta di comando in acciaio zincato, 16/3 mm, corsa 10 mm

materiale: ottone
finitura: nichelato opaco
3 mm

Articolo n.	chiusura	esecuzione	dim. A	pezzo
47.072.01	chiusura differente	con 2 chiavi	700 mm	73.00
47.072.13	OPO 3	senza chiave	700 mm	62.40
47.072.14	OPO 4	senza chiave	700 mm	62.40
47.072.11	OPO 1	senza chiave	700 mm	62.40
47.072.12	OPO 2	senza chiave	700 mm	62.40

- Accessori necessari: Chiavi di sicurezza KABA 8 vedere 47.001.01-31, pagina 268
- Accessori necessari: Rosette a pressione vedere 47.015.01-25, pagina 150
- Accessori opzionali: Guide per bacchette vedere 47.060.11-12, pagina 231
- Accessori opzionali: Spine di bloccaggio per bacchette per chiusure centrali vedere 47.059.43-53, pagina 230
- Accessori opzionali: Supporti per bacchetter vedere 47.060.15, pagina 231
- Accessori opzionali: Sicurezze antiestrazione per bacchette per chiusure centrali vedere 47.060.55, pagina 231
- Accessori opzionali: Sicurezze antiestrazione singole per bacchette per chiusure centrali vedere 47.059.78-79, pagina 232

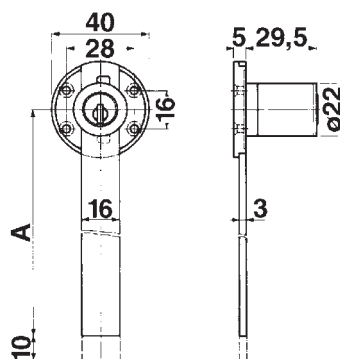

47.072.12

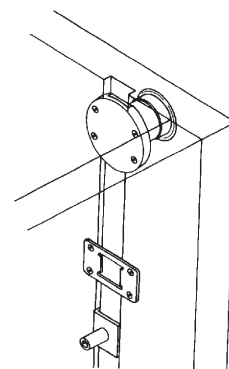

47.072.12

Cilindri per chiusure centrali KABA 8 tipo XIII, comando frontale

rotazione trascinatore 180°, rotazione chiave 360°, cilindro in ottone nichelato opaco
placca d'avvitare acciaio zincato

materiale: ottone
finitura: nichelato opaco
 3 mm

Articolo n.	chiusura	esecuzione	corsa	pezzo
47.038.01	chiusura differente	con 2 chiavi	12 mm	74.80
47.038.23	OPO 3	senza chiave	12 mm	64.20
47.038.24	OPO 4	senza chiave	12 mm	64.20
47.038.21	OPO 1	senza chiave	12 mm	64.20
47.038.22	OPO 2	senza chiave	12 mm	64.20

 Accessori opzionali: Chiavi di sicurezza KABA 8 vedere 47.001.01-31, pagina 268
Accessori opzionali: Rosette a pressione vedere 47.015.01-25, pagina 150
Accessori opzionali: Bacchette per chiusure centrali vedere 47.059.05-07, pagina 230

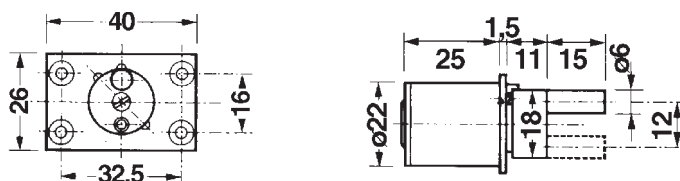

47.038.01

Cilindri per chiusure centrali KABA 8 tipo 1158-A, comando frontale

abbinabili alle cassettiere da scrivania HETTICH SYSTEMA TOP 2000
con trascinatore speciale, con rosetta a pressione
rotazione catenaccio 135°, rotazione chiave 360°

materiale: ottone
finitura: nichelato opaco
 3 mm

Articolo n.	chiusura	esecuzione	pezzo
47.042.54	chiusura differente	con 2 chiavi	112.60
47.042.62	OPO 3	senza chiave	101.90
47.042.63	OPO 4	senza chiave	101.90
47.042.64	OPO 1	senza chiave	101.90
47.042.65	OPO 2	senza chiave	101.90

 Accessori opzionali: Chiavi di sicurezza KABA 8 vedere 47.001.01-31, pagina 268
Accessori opzionali: Rosette a pressione vedere 47.015.01-25, pagina 150



47.042.62-65

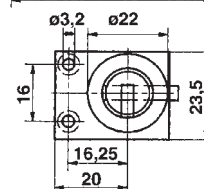
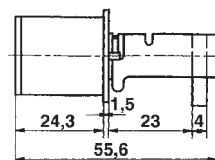

47.042.54-65



2



47.059.05-07

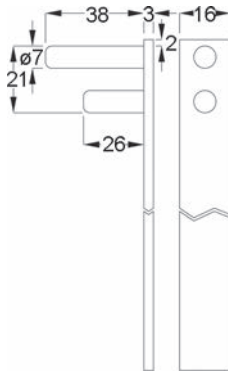

Bacchette per chiusure centrali

con 2 perni ribattuti fissi 38/26 mm
utilizzabile per tutte le chiusure centrali con comando frontale, con o senza sicure
antiestrazione singole

materiale: alluminio
finitura: grezzi

Articolo n.	lunghezza	L/A profilo	pezzo
47.059.05	600 mm	16/3 mm	26.00
47.059.06	1'000 mm	16/3 mm	33.00
47.059.07	1'500 mm	16/3 mm	41.40

- Accessori opzionali: Guide per bacchette vedere 47.060.11-12, pagina 231
- Accessori opzionali: Stangenhalter weiss vedere 47.060.15, pagina 231
- Accessori opzionali: Fermi di chiusura vedere 47.060.55, pagina 231
- Accessori opzionali: Sicurezze antiestrazione singole per bacchette per chiusure centrali vedere 47.059.78-79, pagina 232



47.059.43-53

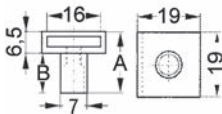

Spine di bloccaggio per bacchette per chiusure centrali

con perno filettato M 4, liberamente posizionabile

Articolo n.	dim. A	dim. B	Ø perno	confezione	pezzo
47.059.43	12.5 mm	6 mm	7 mm	60	3.84
47.059.46	16.5 mm	10 mm	7 mm	60	3.77
47.059.49	19 mm	12.5 mm	7 mm	60	3.77
47.059.53	23 mm	16.5 mm	7 mm	60	4.39

Guide per bacchette

materiale: plastica
colore: bianco

Articolo n.	applicazione		pezzo
47.060.11	chiusura centrale scanalata, applicata	3 mm	1.48
47.060.12	chiusura centrale applicata	3 mm	1.49

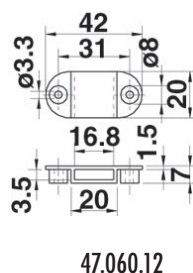
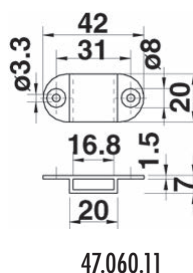

Supporti per bacchette

per trattenere la bacchetta della chiusura centrale nella posizione desiderata, solo per sicure antiestrazione singole, in combinazione con le guide per bacchette 47.060.11/12

materiale: plastica
finitura: bianco

Articolo n.	altezza		pezzo
47.060.15	42 mm	3 mm	1.49



Sicurezze antiestrazione per bacchette per chiusure centrali

per cassette in legno, utilizzabile a sinistra/destra, d'avvitare, con altezza regolabile di +/- 6,5 mm

materiale: lega di zinco

Articolo n.	L/L/A		pezzo
47.060.55	8/20/49 mm	4 mm	3.89





2



47.059.78-79

Sicurezze antiestrazione singole per bacchette per chiusure centrali

d'avvitare

materiale: plastica

finitura: nero

Articolo n.	esecuzione	▽	pezzo
47.059.78	destra	3.5 mm	5.15
47.059.79	sinistra	3.5 mm	5.20

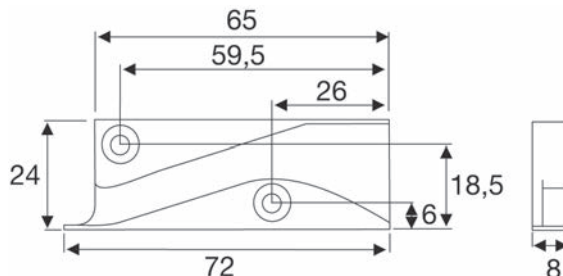

47.059.78-79



Cilindro per chiusure centrali WKS - P5000

bachetta per chiusura in alluminio anodizzato, per comando laterale, utilizzabile per chiusure centrali senza sicurezza antiestrazione singola

senza rosetta a pressione, **senza rotore cilindro**

materiale: lega di zinco

finitura: nichelate

Articolo n.	lunghezza gambo	corsa	▽	pezzo
47.251.00	600 mm	18 mm	3.5 mm	22.70

- ☞ Accessori necessari: Rosette a pressione vedere 47.243.18-22, pagina 191
- Accessori necessari: Rotori cilindri con chiave WKS - P5000 vedere 47.240.00-47.242.10, pagina 173
- Accessori opzionali: Guide per bacchette vedere 47.060.11-12, pagina 231
- Accessori opzionali: Spine di bloccaggio per bacchette per chiusure centrali vedere 47.059.43-53, pagina 230
- Accessori opzionali: Supporti per bacchetter vedere 47.060.15, pagina 231
- Accessori opzionali: Sicurezze antiestrazione per bacchette per chiusure centrali vedere 47.060.55, pagina 231

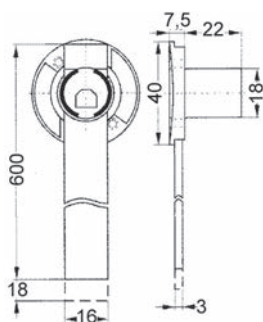

47.251.00

Cilindro per chiusure centrali WKS - P5000

per comando frontale

montabile al centro o a destra, utilizzabile per chiusure centrali con o senza sicurezza antiestrazione singola

con rosetta a pressione, **senza rotore cilindro**

materiale: lega di zinco
finitura: nichelate

Articolo n.	chiusura di viaggio	corsa		pezzo
47.250.00	180 °	12 mm	3.5 mm	10.90

 Accessori opzionali: Bacchette per chiusure centrali vedere 47.059.05-07, pagina 230
Accessori opzionali: Rotori cilindri con chiave WKS - P5000 vedere 47.240.00-47.242.10, pagina 173



47.250.00

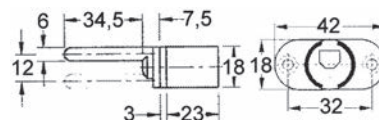

Placche distanziatrici

materiale: plastica
colore: grigio

Articolo n.	altezza	L/P	larghezza	profondità	pezzo
47.250.11	1 mm	42/18 mm	42 mm	18 mm	3.30
47.250.12	2 mm	42/18 mm	42 mm	18 mm	3.62



47.250.11-12

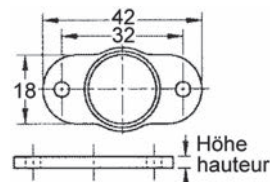

Cilindro per chiusure centrali WKS - P5000

per comando frontale

montabile a destra, utilizzabile per chiusure centrali con o senza sicurezza antiestrazione singola

con rosetta a pressione, **senza rotore cilindro**

materiale: lega di zinco
finitura: nichelate

Articolo n.	chiusura di viaggio	corsa		pezzo
47.250.10	180 °	12 mm	3.5 mm	10.90

 Accessori opzionali: Bacchette per chiusure centrali vedere 47.059.05-07, pagina 230
Accessori opzionali: Rotori cilindri con chiave WKS - P5000 vedere 47.240.00-47.242.10, pagina 173



47.250.10

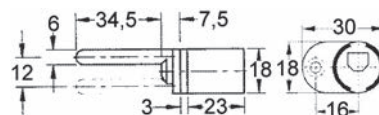



2



47.250.20

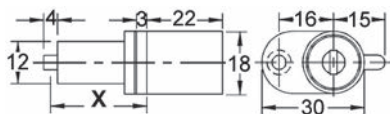

Cilindro per chiusure centrali WKS - P5000

con spinotto di bloccaggio, **comando frontale**
montabile a destra, utilizzabile per chiusure centrali HETTICH Systema Top 2000

con rosetta a pressione, **senza rotore cilindro**

materiale: lega di zinco

finitura: nichelate

Articolo n.	dim. X	corsa		pezzo
47.250.20	28 mm	12 mm	3.5 mm	20.55

🔗 Accessori opzionali: Rotori cilindri con chiave WKS - P5000 vedere 47.240.00-47.242.10, pagina 173



47.250.31-32

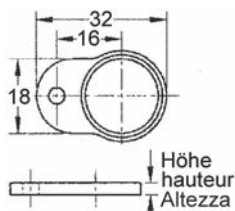

Placche distanziatrici

materiale: plastica

colore: grigio

Articolo n.	altezza	L/P	larghezza	profondità	pezzo
47.250.31	1 mm	32/18 mm	32 mm	18 mm	2.38
47.250.32	2 mm	32/18 mm	32 mm	18 mm	3.06



Cilindro di chiusura WKS - P5000

rotazione linguetta di chiusura 90°, fissaggio con dadi e ranella speciale
catenaccio dritto L = 35 mm, **senza rotore cilindro**

materiale: lega di zinco
finitura: nichelate

Articolo n.	chiusura di viaggio	dim. X	pezzo
47.253.01	A/D/F/G	17 mm	12.85
47.253.02	B/C/E/H	17 mm	12.75
47.253.03	A/D/F/G	22 mm	16.70
47.253.04	B/C/E/H	22 mm	16.25

- Accessori necessari: Rotori cilindri con chiave WKS - P5000 vedere 47.240.00-47.242.10, pagina 173
- Accessori opzionali: Linguetta di chiusura vedere 47.253.30-66, pagina 162
- Accessori opzionali: Graffetta in acciaio vedere 47.253.69, pagina 162



47.253.01-04

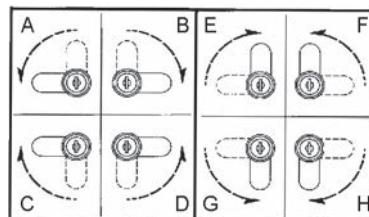
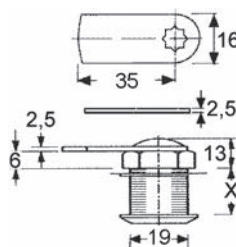

Incontro

per la chiusura di ante a 2 battenti di legno o vetro
da utilizzare con cilindro di chiusura 47.253.01-04

materiale: acciaio
finitura: nichelate

Articolo n.	L/L	ø foro	confezione	pezzo
47.253.10	53/30 mm	19 mm	20	16.95



47.253.10

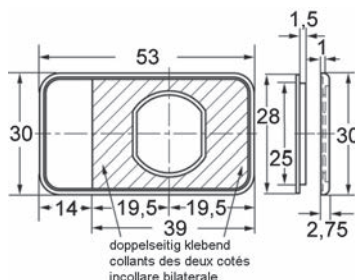
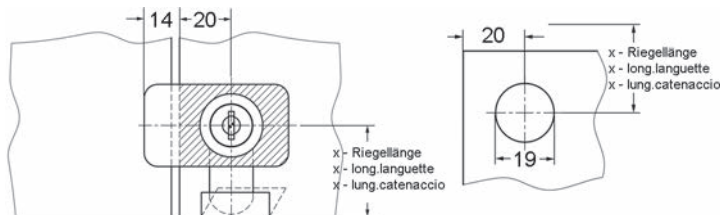



2



55.353.20

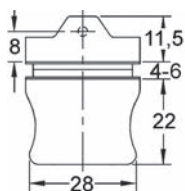

55.353.20-55.355.21

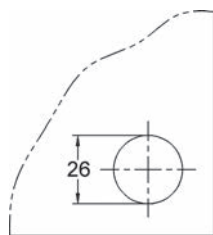

55.353.29

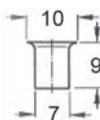

Serrature per ante in vetro WKS - P5000

senza rotore cilindro

materiale: acciaio
spessore vetro: 4 - 6 mm

Articolo n.	finitura	spina di chiusura	pezzo
55.353.20	nicelata lucida	9 mm	25.90
55.355.20	nicelato opaco	9 mm	28.20
55.353.21	nicelata lucida	17 mm	26.20
55.355.21	nicelato opaco	17 mm	28.20

Accessori necessari: Rotori cilindri con chiave WKS - P5000 vedere 47.240.00-47.242.10, pagina 173
Accessori opzionali: Incontri WKS - P5000 vedere 55.353.25, pagina 237

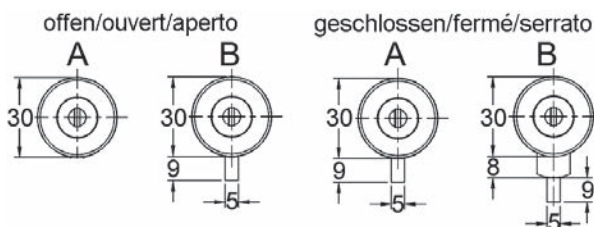

Bussole di chiusura WKS - P5000

materiale: acciaio
finitura: nichelate

Articolo n.	P/ø	100 pezzo
55.353.29	9/7 mm	17.95

Incontri WKS - P5000

per ante in vetro a 2 battenti

materiale: acciaio

Articolo n.	finitura	L/L	pezzo
55.353.25	nichelata lucida	61/37 mm	13.75



55.353.25

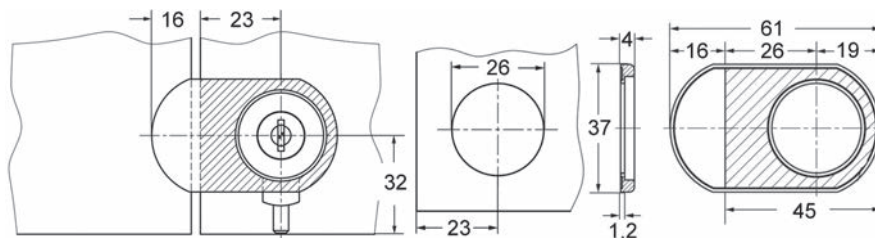

Cilindri a pressione WKS - P5000

con filetto M 5 per la sede delle spine di prolungamento
senza rotore cilindro

materiale: acciaio

Articolo n.	finitura	spessore vetro	corsa	pezzo
55.353.00	nichelata lucida	4 - 6 mm	10 mm	25.80
55.355.00	nichelato opaco	4 - 6 mm	10 mm	26.20



55.353.00-55.355.00

 Accessori necessari: Rotori cilindri con chiave WKS - P5000 vedere 47.240.00-47.242.10, pagina 173
Accessori opzionali: Spinotti di prolungamento vedere 55.353.04-12, pagina 238

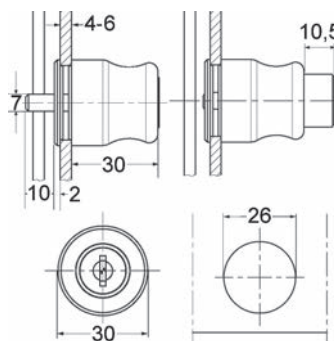



2



55.355.10

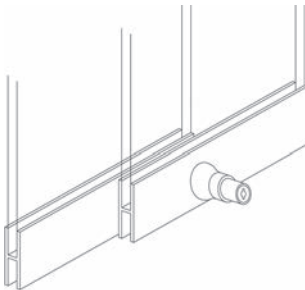

Cilindri a pressione WKS - P5000

con filetto M 5 per la sede delle spine di prolungamento
senza rotore cilindro

materiale: acciaio
system: WKS - P5000

Articolo n.	finitura	spessore vetro	corsa	pezzo
55.355.10	nicelato opaco	4 - 8 mm	13 mm	26.00

Accessori necessari: Rotori cilindri con chiave WKS - P5000 vedere 47.240.00-47.242.10, pagina 173

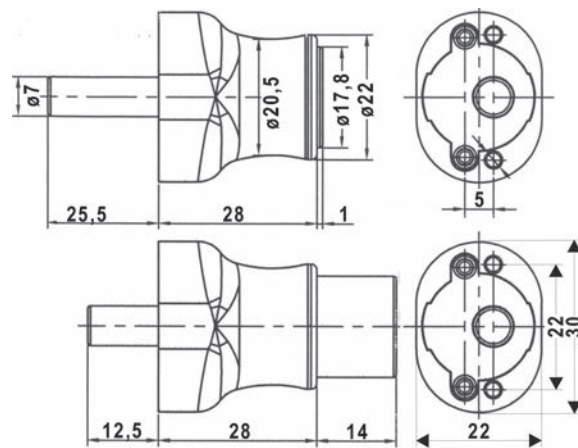

55.353.04-12

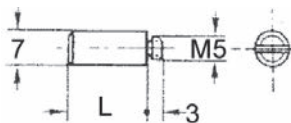

Spinotti di prolungamento

calcolo della lunghezza spinotto: $L = \text{spessore legno/vetro} - 13 \text{ mm corsa} + \text{dimensioni della giuntura tra le due ante scorrevoli}$

materiale: acciaio
finitura: nichelate
filetto: M 5

Articolo n.	lunghezza	\varnothing	pezzo
55.353.04	8 mm	7 mm	4.01
55.353.06	10 mm	7 mm	4.27
55.353.08	12 mm	7 mm	4.60
55.353.10	16 mm	7 mm	4.96
55.353.12	20 mm	7 mm	5.20



Serrature per ante in vetro WKS - P5000

per vetrine a 1 o 2 ante, d'infilare sulle ante in vetro, con funzione di serraggio **senza rotore cilindro**

materiale: acciaio
finitura: nichelata lucida

Articolo n.	battuta	spessore vetro	pezzo
55.352.05	destra	4 - 6 mm	35.30

- Accessori necessari: Rotori cilindri con chiave WKS - P5000 vedere 47.240.00-47.242.10, pagina 173
- Accessori opzionali: Placce di chiusura WKS - P5000 vedere 55.352.07, pagina 240
- Accessori opzionali: Incontri vedere 55.352.08, pagina 240
- Accessori opzionali: Controcartelle vedere 55.352.09, pagina 240

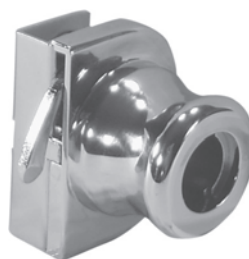

55.352.05

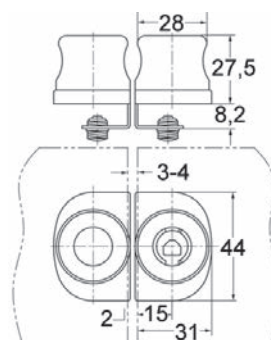

Cavallotti per serrature per ante in vetro WKS - P5000

per vetrine a 1 o 2 ante, d'infilare sulle ante in vetro, utilizzabile a sinistra/destra, con funzione di serraggio e controcartella integrata **senza rotore cilindro**

materiale: acciaio
finitura: nichelata lucida

Articolo n.	spessore vetro	pezzo
55.352.02	4 - 6 mm	34.80



55.352.02

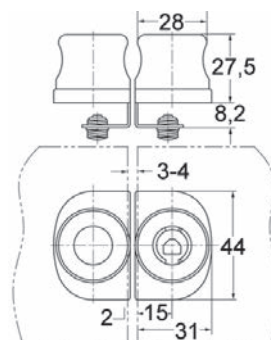



2



55.352.07

Placce di chiusura WKS - P5000

per ante in vetro con battuta interna, con paracolpi, utilizzabile a sinistra/destra

materiale: acciaio
finitura: nichelata lucida

Articolo n.	☞	pezzo
55.352.07	3.5 mm	14.30



55.352.09

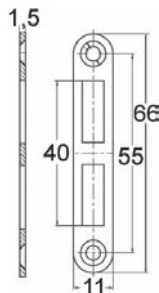

Controcartelle

materiale: acciaio
finitura: nichelate

Articolo n.	L/L/A	pezzo
55.352.09	66/11/1.5 mm	2.80

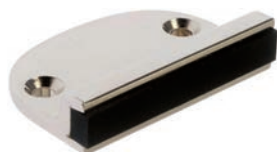

55.352.08

Incontri

per ante in vetro, con paracolpi

materiale: acciaio
finitura: nichelata lucida

Articolo n.	L/L/A	☞	pezzo
55.352.08	44/30/10 mm	3.5 mm	14.30

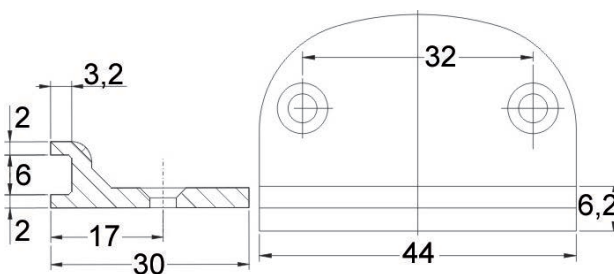



Serrature per ante in vetro WKS - P5000

inclusa controcartella 29/10 mm, corsa di chiusura 90° in alto
senza rotore cilindro

materiale: acciaio
spessore vetro: 4 - 10 mm
ø foro: 26 mm

Articolo n.	finitura	battuta	pezzo
55.353.31	nichelata lucida	sinistra	31.00
55.353.32	nichelata lucida	destra	31.00
55.355.31	nichelato opaco	sinistra	33.90
55.355.32	cromata opaca	destra	34.30

 Accessori necessari: Rotori cilindri con chiave WKS - P5000 vedere 47.240.00-47.242.10, pagina 173



55.353.31-55.355.32

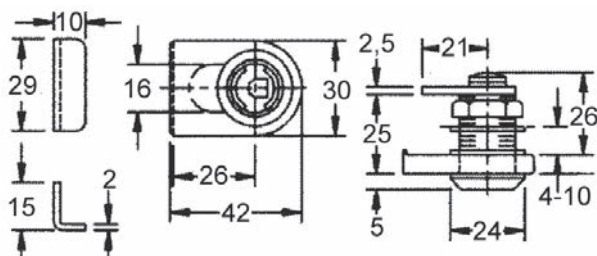

Cavallotti

serrature per ante in vetro WKS - P5000, per doppie ante, con vite senza testa M 6 e placche di serraggio in plastica

materiale: acciaio
spessore vetro: 4 - 10 mm

Articolo n.	finitura	ø foro	pezzo
55.353.35	nichelata lucida	26 mm	29.10
55.355.35	nichelato opaco	26 mm	35.30



55.353.35

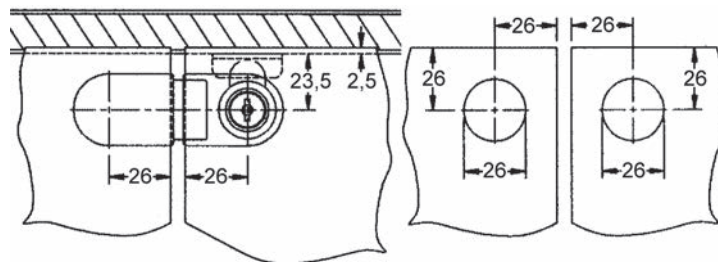



2



55.325.01

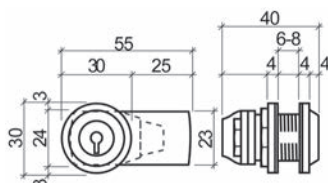

55.325.01

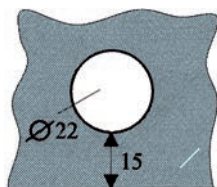

55.325.01



55.325.11

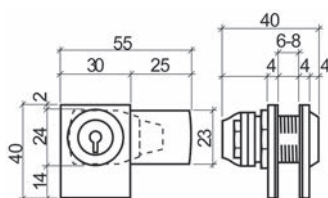

55.325.11

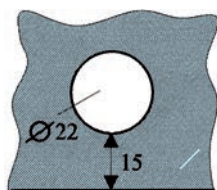

55.325.11



55.325.21

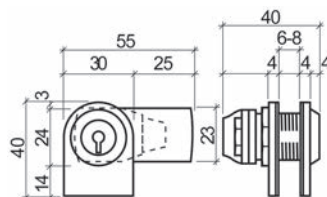

55.325.21

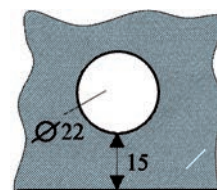

55.325.21

Serrature per ante in vetro

per ante in battuta

linguetta di chiusura in acciaio zincato, placchetta frontale in ottone, reversibile per sinistra/destra

rotazione chiave/linguetta di 180°, con rispettiva 1 linguetta di chiusura dritta e piegata a gomito, chiave estraibile, con 2 chiavi

materiale: lega di zinco

spessore vetro: 6 - 8 mm

perforazione di vetro: 22 mm

chiusura differente

Articolo n.	finitura	esecuzione	pezzo
55.325.01	cromata lucida	rotanda	77.10
55.325.02	cromata opaca	rotanda	75.30
55.325.05	effetto inox	rotanda	78.20
55.325.11	cromata lucida	ad angolo	77.90
55.325.12	cromata opaca	ad angolo	80.90
55.325.15	effetto inox	ad angolo	81.20
55.325.21	cromata lucida	arrotondata	91.00
55.325.22	cromata opaca	arrotondata	80.90
55.325.25	effetto inox	arrotondata	91.00

chiusura uguale

Articolo n.	finitura	esecuzione	n. chiusura	pezzo
55.325.31	cromata lucida	rotanda	R054	72.50
55.325.32	cromata opaca	rotanda	R054	86.20
55.325.35	effetto inox	rotanda	R054	75.30
55.325.41	cromata lucida	ad angolo	R054	108.90
55.325.42	cromata opaca	ad angolo	R054	92.50
55.325.45	effetto inox	ad angolo	R054	82.00
55.325.51	cromata lucida	arrotondata	R054	80.90
55.325.52	cromata opaca	arrotondata	R054	95.40
55.325.55	effetto inox	arrotondata	R054	91.00



Serrature per porte in vetro
per ante scorrevoli a due battenti, con bloccaggio a chiave, con 2 chiavi

materiale: lega di zinco / ottone
 spessore vetro: 6 - 8 mm
 perforazione di vetro: 16 mm

Articolo n.	finitura	chiusura	n. chiusura	pezzo
55.328.21	cromata lucida	chiusura differente	-	38.50
55.328.22	cromata lucida	chiusura uguale	001	38.10

 Accessori opzionali: Ranelle di spessoramento in PVC vedere 55.328.40, pagina 243, 1759

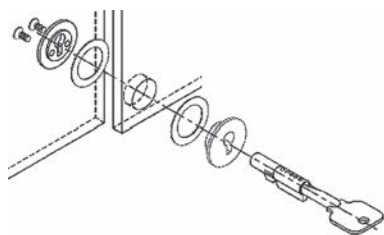

55.328.21-25

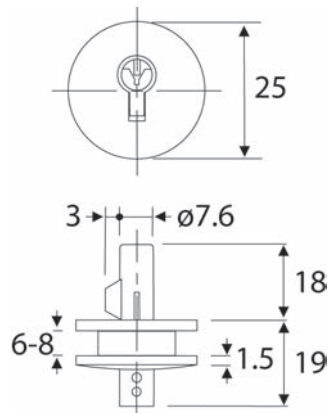

Ranelle di spessoramento in PVC
per vetri spessi meno di 6 mm

Articolo n.	spessore	spessore vetro	pacco
55.328.40	0.5 mm	0 - 5.99 mm	5.55



55.328.40



2



55.340.13-18

Serrature per ante scorrevoli in vetro

per vetrine a 2 ante, con 2 chiavi, chiave estraibile solo in posizione chiusa, linguetta dentellata 110/12/1,5 mm, foratura nel vetro non necessaria

materiale: lega di zinco
finitura: nichelato opaco

Articolo n.	chiusura	spessore vetro	pezzo
55.340.13	chiusura differente	8 mm	67.50
55.340.18	chiusura uguale	8 mm	68.70

Cilindro deve essere rimosso per aprire le porte.

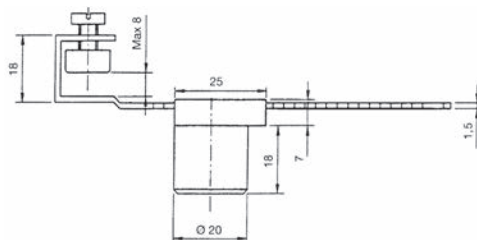

55.330.01-12

Serrature per ante in vetro

per ante in battuta, con 2 chiavi

materiale: lega di zinco
spessore vetro: 6 mm
perforazione di vetro: 20 mm

Articolo n.	finitura	chiusura	n. chiusura	pezzo
55.330.01	cromata lucida	chiusura differente	-	51.70
55.330.02	cromata opaca	chiusura differente	-	59.60
55.330.11	cromata lucida	chiusura uguale	153401 G	51.20
55.330.12	cromata opaca	chiusura uguale	153402 G	35.70

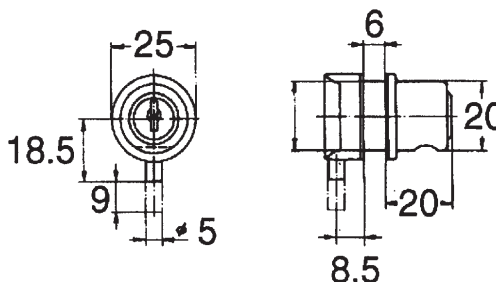

Paracolpi per ante in vetro

con feltrino

materiale: ottone

Articolo n.	finitura	L/L/A		pezzo
55.350.01	cromata lucida	30/8/10 mm	3 mm	26.00
55.350.02	cromata opaca	30/8/10 mm	3 mm	25.10
55.350.05	effetto inox	30/8/10 mm	3 mm	26.90
55.350.11	cromata lucida	30/12/10 mm	3 mm	27.00
55.350.12	cromata opaca	30/12/10 mm	3 mm	25.70
55.350.15	effetto inox	30/12/10 mm	3 mm	27.20

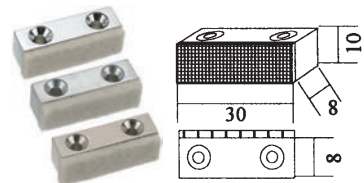

55.350.01-05

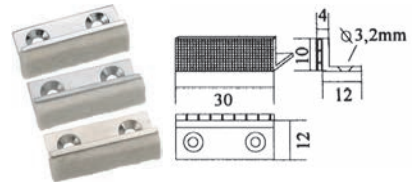

55.350.11-15

Cilindri di chiusura KABA 8 tipo 1061 G

per ante in vetro, chiave estraibile in posizione aperta e chiusa
rotazione chiave 360°, rotazione linguetta 90°
linguetta di chiusura in acciaio inox 40 mm, reversibile per sinistra/destra

materiale: ottone
finitura: nichelato opaco
spessore vetro: 5 - 7 mm
perforazione di vetro: 23.2 mm

Articolo n.	chiusura	esecuzione	pezzo
47.027.01	chiusura differente	con 2 chiavi	100.60
47.027.13	OPO 3	senza chiave	90.10
47.027.14	OPO 4	senza chiave	90.10
47.027.11	OPO 1	senza chiave	90.10
47.027.12	OPO 2	senza chiave	90.10



47.027.01

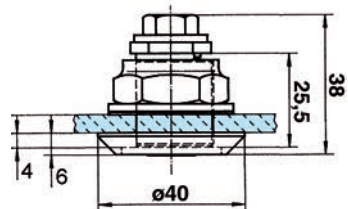

47.027.01-14

 Accessori opzionali: Chiavi di sicurezza KABA 8 vedere 47.001.01-31, pagina 268
Accessori opzionali: Bussole di distanza vedere 47.023.70-75, pagina 158

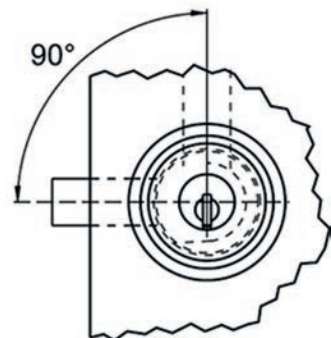



47.600.05

Serrature con funzionamento a moneta SAFE-O-MAT

L'affermato sistema self-service per il deposito sicuro di vestiti e oggetti di valore, p.es. in biblioteche, centri sportivi e per il fitness, palestre, piscine, ecc. Serrature e chiave sono interamente inossidabile.

Serratura con funzionamento a moneta e possibilità di scelta del tipo di moneta

L'utente può scegliere tra **2 monete a rendere diverse**. Le monete vengono restituite dopo l'uso.

Le serrature SAFE-O-MAT possono essere montate in tutti i normali tipi di armadi. Possibile inoltre il montaggio successivo delle serrature negli armadi preesistenti.

con cilindro PROMAX e 1 chiave ciascuno, materiale di fissaggio e targhetta d'avvertenza

Articolo n.	L/A/P	cilindro ø	lunghezza cilindro	pezzo
47.600.05	110/119/31 mm	23 mm	27.5 mm	84.60

- Dati di ordinazione necessari:
- cerniera sinistra o destra
 - valuta/Unit monetaria

Accessori opzionali: Accessori per Sistema per guardaroba SAFE-O-MAT vedere 47.600.11-31, pagina 248



47.600.06

Serrature con funzionamento a moneta Safe-O-Mat twin-coin

L'affermato sistema self-service per il deposito sicuro di vestiti e oggetti di valore, p.es. in biblioteche, centri sportivi e per il fitness, palestre, piscine, ecc. Serrature e chiave sono interamente inossidabile.

Serrature con funzionamento a 2 monete

L'utente deve **inserire 2 monete** in pegno per la chiave, che dopo l'uso gli verranno automaticamente restituite.

Le serrature SAFE-O-MAT possono essere montate in tutti i normali tipi di armadi. Possibile inoltre il montaggio successivo delle serrature negli armadi preesistenti.

con cilindro PROMAX e 1 chiave ciascuno, materiale di fissaggio e targhetta d'avvertenza

Articolo n.	L/A/P	cilindro ø	lunghezza cilindro	pezzo
47.600.06	110/119/31 mm	23 mm	27.5 mm	84.60

- Dati di ordinazione necessari:
- cerniera sinistra o destra
 - valuta/Unit monetaria

Accessori opzionali: Accessori per Sistema per guardaroba SAFE-O-MAT vedere 47.600.11-31, pagina 248

Sistema per guardaroba SAFE-O-MAT con sistema di controllo PROMAX

L'affermato sistema self-service per il deposito sicuro di vestiti e oggetti di valore, p.es. in biblioteche, centri sportivi e per il fitness, palestre, piscine, ecc. Serrature e chiave sono interamente inossidabile.

Serrature con funzionamento a moneta/scheda

Per l'utilizzo con schede (p.es. tessere di club) o 1 moneta. La scheda attiva la serratura e rimane al suo interno per tutto il periodo di permanenza del visitatore nella struttura. Dopo l'uso avviene il prelievo della scheda e/o la restituzione della moneta.





47.600.09



Le serrature SAFE-O-MAT possono essere montate in tutti i normali tipi di armadi. Possibile inoltre il montaggio successivo delle serrature negli armadi preesistenti con cilindro PROMAX e 1 chiave ciascuno, materiale di fissaggio e targhetta d'avvertenza, **senza tessere**

Articolo n.	L/A/P	cilindro ø	lunghezza cilindro	pezzo
47.600.09	110/151/31 mm	23 mm	27.5 mm	132.50

-  Dati di ordinazione necessari:
 - cerniera sinistra o destra
 - valuta/Unit monetaria

 Accessori opzionali: Accessori per Sistema per guardaroba SAFE-O-MAT vedere 47.600.11-31, pagina 248

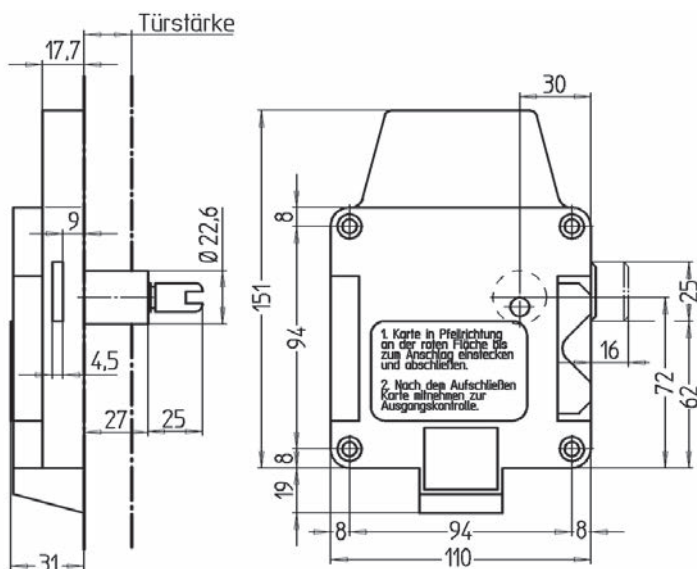



2



47.600.11



47.600.13

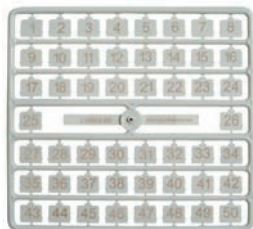

47.600.20



47.600.21



47.600.29



47.600.31

Accessori per Sistema per guardaroba SAFE-O-MAT

Articolo n.	descrizione	prezzo
47.600.11	cilindri di scorta PROMAX con 1 chiave ciascuno	53.80
47.600.13	chiave per l'apertura d'emergenza	42.20
47.600.20	placchette numerate 1-50	54.00
47.600.25	placchette numerate 50-99	54.00
47.600.26	placchette numerate 100-149	49.60
47.600.27	placchette numerate 150-199	49.60
47.600.29	numerazione di chiavi di scorta	2.93
47.600.30	targhetta di copertura cilindri senza numero 60x105 mm	3.96
47.600.31	targhetta di copertura cilindri con numero 60x105 mm	6.00
47.600.21	bracciale in nylon (colore: rosso, gaillo, blu, verde, nero, bianco)	7.10
47.600.23	schede in plastica per 47.600.09	6.40

▲ Ecco come funziona il sistema di serrature SAFE-O-MAT:

- 1) L'armadietto è aperto e la chiave è bloccata nella serratura.
- 2) Dopo l'introduzione della moneta o del gettone, ovvero dopo l'introduzione della tessera del club, l'armadietto può essere chiuso e la chiave sfilata dalla serratura.
- 3) Il vestiario e gli oggetti di valore del visitatore sono conservati al sicuro.
- 4) Quando il visitatore riapre il proprio armadietto, la chiave è nuovamente bloccata nella serratura e l'armadietto è di subito disponibile per il visitatore successivo.

Ecco come funziona il sistema di controllo PROMAX:

- 1) L'addetto all'ispezione A preleva con la chiave d'emergenza PROMAX il cilindro PROMAX. La porta dell'armadietto rimane quindi aperta.
- 2) Sulla porta aperta dell'armadio l'apertura d'emergenza rimane chiaramente visibile, perché con la chiave d'emergenza PROMAX l'addetto all'ispezione A non può più introdurre il cilindro PROMAX, ovvero richiudere a chiave l'armadietto senza che nessuno se ne accorga.
- 3) L'addetto all'ispezione B introduce un nuovo cilindro PROMAX con la relativa chiave e l'armadietto è nuovamente utilizzabile.

Prospetti dettagliati e documentazione tecnica disponibile gratuitamente su richiesta. Siamo a vostra completa disposizione per informazioni più dettagliate.

Serrature con funzionamento a moneta

serratura con funzionamento a moneta con cilindro a perni sostituibile in ottone cromato, 6 mollette, ognuna con 2 chiavi di sicurezza in alpaca nichelata, parti interne inossidabili ideali per ambienti umidi, molto robusta, cilindro adatto per chiavi passe-partout, possibilità di 10.000 chiusure diverse, spessori dei porte 1 - 23 mm

introduzione di 1 moneta, con cilindro a perni sostituibile in ottone cromato non montato, incluse 2 chiavi di sicurezza in alpaca nichelata, adatta per chiavi passe-partout, con regolazione fissa della moneta e adesivo

materiale: policarbonato

colore: grigio

Articolo n.	esecuzione	valuta	L/A/P	pezzo
47.600.32	sinistra	1 EUR / 1 CHF	110/125/29 mm	78.00
47.600.33	destra	1 EUR / 1 CHF	110/125/29 mm	78.00
47.600.34	sinistra	2 EUR	110/125/29 mm	78.00
47.600.35	destra	2 EUR	110/125/29 mm	78.00
47.600.36	sinistra	2 CHF	110/125/29 mm	78.00
47.600.37	destra	2 CHF	110/125/29 mm	78.00



47.600.32-37

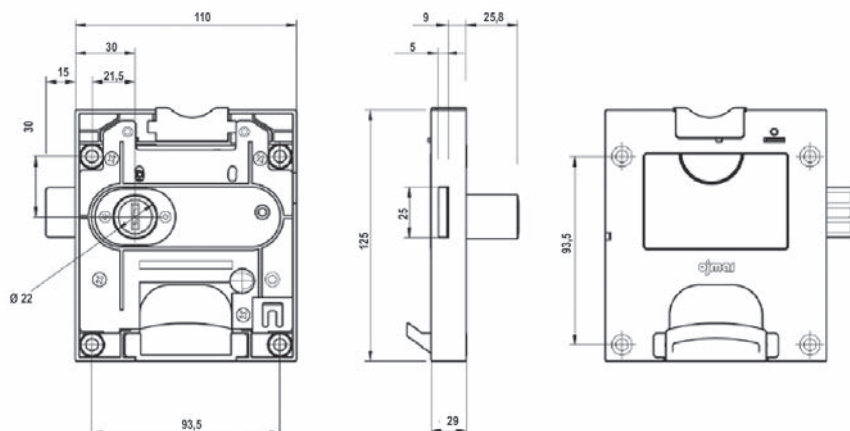

2



47.600.38-43

Serrature con funzionamento a moneta/scheda

serratura con funzionamento a moneta, con cilindro a perni sostituibile in ottone cromato, 6 mollette, ognuna con 2 chiavi di sicurezza in alpaca nichelata, parti interne inossidabili ideali per ambienti umidi, molto robusta, cilindro adatto per chiavi passe-partout, possibilità di 10.000 chiusure diverse, spessori dei porte 1 - 23 mm

per schede in plastica o monete, con cilindro a perni sostituibile in ottone cromato non montato, incluse 2 chiavi di sicurezza in alpaca nichelata, adatta per chiavi passe-partout, con regolazione fissa della moneta e adesivo, spessori dei porte 1 - 23 mm

materiale: policarbonato

colore: grigio

Articolo n.	esecuzione	valuta	L/A/P	pezzo
47.600.38	sinistra	1 EUR / 1 CHF	110/125/29 mm	115.20
47.600.39	destra	1 EUR / 1 CHF	110/125/29 mm	115.20
47.600.40	sinistra	2 EUR	110/125/29 mm	115.20
47.600.41	destra	2 EUR	110/125/29 mm	115.20
47.600.42	sinistra	2 CHF	110/125/29 mm	115.20
47.600.43	destra	2 CHF	110/125/29 mm	115.20

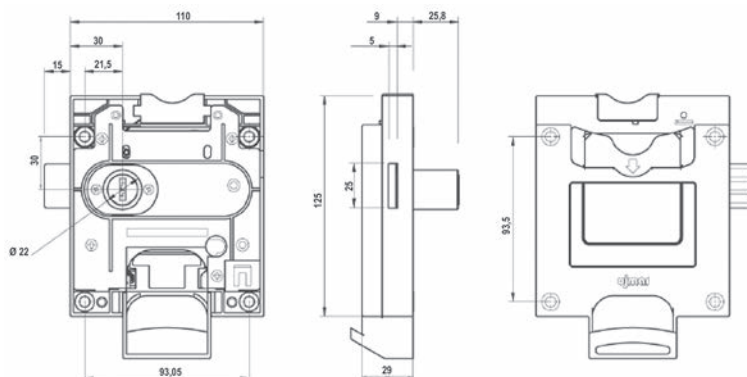

47.600.69

Unità cassa

per attrezzare le serrature con funzionamento a moneta e a moneta/scheda come serrature con portamonete per armadietti guardaroba a pagamento, con cilindro a chiusura uguale in ottone nichelato, **senza chiavi**

Articolo n.	L/L/A	pezzo
47.600.69	70/110/33 mm	52.10



Chiave a unità cassa

chiusura uguale

Articolo n.	chiusura	finitura	pezzo
47.600.70	G-2227	nichelate	7.40



47.600.70

Chiavi passe-partout

con funzione di ammenda

Articolo n.	finitura	pezzo
47.600.51	nichelate	14.40



47.600.51

Chiave di smontaggio

Articolo n.	finitura	pezzo
47.600.52	nichelate	14.40



47.600.52

Cilindri di scorta

incluse 2 chiavi di sicurezza di alpaca nichelata

materiale: ottone
finitura: cromata

Articolo n.	esecuzione	pezzo
47.600.60	sinistra	45.60
47.600.61	destra	45.60



47.600.60-61

 Accessori opzionali: Chiave di scorta vedere 47.600.62, pagina 252

Chiave di scorta

compatibles avec les pièces humides, realizzata in base al numero chiusura del cliente

Articolo n.	finitura	pezzo
47.600.50	nichelate	8.40



47.600.50



2



47.600.62

Chiave di scorta

realizzata in base al numero chiusura del cliente

Articolo n.	finitura	pezzo
47.600.62	nicelate	9.60



47.600.44-49

Bracciale

numero a inciso eleggibile

materiale: plastica

Articolo n.	colore	pezzo
47.600.44	nero	6.85
47.600.45	giallo	6.85
47.600.46	grigio	6.85
47.600.47	rosso	6.85
47.600.48	verde	6.85
47.600.49	blu	6.85

Serratura a combinazione Dial Lock 58 Freecode

per catenaccio girevole, rotazione catenaccio 180° con codice a quattro cifre, da montare su legno, vetro o acciaio, possibile a scelta con gli stessi componenti

- Quattro rotelle con la massima sicurezza
- Sistema di cancellazione
- Apertura con chiave di emergenza
- Indicato per vari spessori del materiale da 0,8 mm a 21 mm (lamiera, vetro, legno, HPL, ...)
- Massima flessibilità grazie alla riprogrammazione in caso di cambio dell'utente
- Nessuna gestione delle chiavi necessaria

materiale: plastica / acciaio

Articolo n.	direzioni	colore	pezzo
47.605.50	destra	nero	54.50
47.605.51	sinistra	nero	54.50
47.605.52	destra	argento	63.70
47.605.53	sinistra	argento	63.70



47.605.50



47.605.52

Freecode

Il freecode funziona esattamente come una cassaforte o una cassetta di sicurezza. È sufficiente riporre gli oggetti di valore nella cassetta, impostare il codice personale con il dial lock e chiudere la porta. Per aprire la cassetta o l'anta del mobile è necessario specificare il codice personale. Ogni operazione di apertura e di chiusura necessita quindi del codice. Il sistema di cancellazione (il codice impostato scompare durante il processo di chiusura) garantisce la massima sicurezza contro gli accessi non autorizzati, anche con il freecode.

- Accessori necessari: Linguette di chiusura Dial Lock 477/460 vedere 47.605.90-91, pagina 252.3
- Accessori necessari: Controcattella angolare vedere 47.581.00, pagina 264
- Accessori opzionali: Chiave per apertura di emergenza Z1 Dial Lock vedere 47.605.96, pag. 252.3

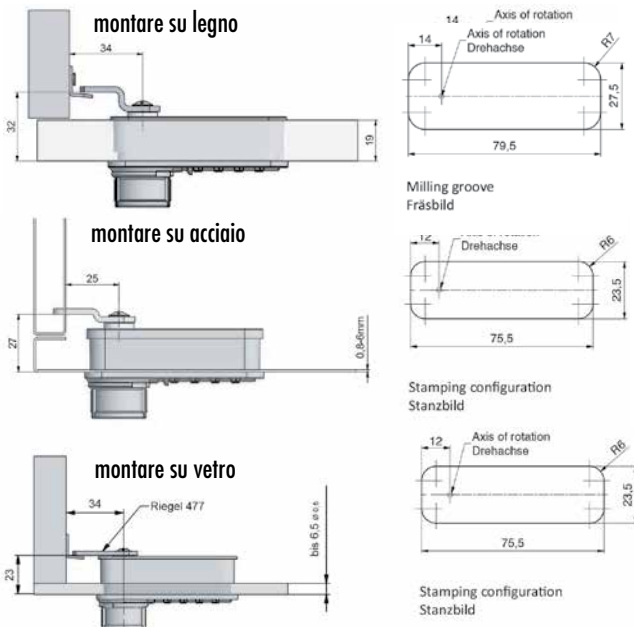



47.605.70



47.605.72

Serratura a combinazione Dial Lock 59 Fixcode

per catenaccio girevole, rotazione catenaccio 180° con codice a quattro cifre, da montare su legno, vetro o acciaio, possibile a scelta con gli stessi componenti

- Quattro rotelle con la massima sicurezza
- Sistema di cancellazione
- Apertura con chiave di emergenza
- Indicato per vari spessori del materiale da 0,8 mm a 21 mm (lamiera, vetro, legno, HPL, ...)
- Massima flessibilità grazie alla riprogrammazione in caso di cambio dell'utente
- Nessuna gestione delle chiavi necessaria

materiale: plastica / acciaio

Articolo n.	direzioni	colore	pezzo
47.605.70	destra	nero	55.30
47.605.71	sinistra	nero	55.30
47.605.72	destra	argento	64.70
47.605.73	sinistra	argento	64.70

Fixcode

Dial lock con fixcode per utenti a lungo termine. Il codice è liberamente impostabile dal relativo utente per un periodo di tempo illimitato. A differenza del freecode, il fixcode viene specificato una sola volta per l'apertura: la chiusura del mobile avviene quindi sempre senza bisogno di specificare nuovamente il codice.

La riprogrammazione in caso di cambio dell'utente è altrettanto veloce e facile come l'impostazione dei gruppi di utenti

- Accessori necessari: Linguette di chiusura Dial Lock 477/460 vedere 47.605.90-91, pagina 252.3
- Accessori necessari: Controcartella angolare vedere 47.581.00, pagina 264
- Accessori opzionali: Chiave per apertura di emergenza Z1 Dial Lock vedere 47.605.96, pag. 252.3
- Accessori opzionali: Aiuto per la codifica Dial Lock vedere 47.605.99, pagina 252.3

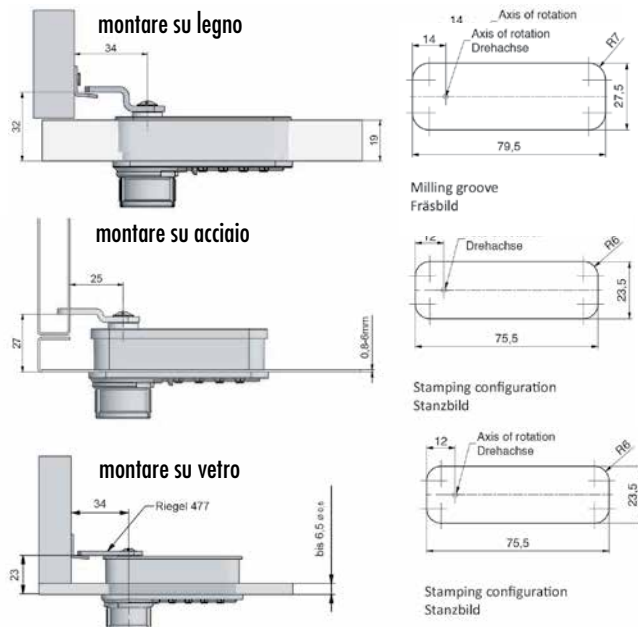

Linguette di chiusura Dial Lock 477/460

Articolo n.	tipo	catenaccio	pezzo
47.605.90	477	dritto	1.39
47.605.91	460	piegato	1.39

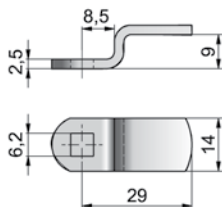

47.605.90-91

**Chiave per apertura di emergenza Z1 Dial Lock
Z0001**

Articolo n.	pezzo
47.605.96	23.30



47.605.96

**Aiuto per la codifica Dial Lock
con schede**

Articolo n.	pezzo
47.605.99	11.65

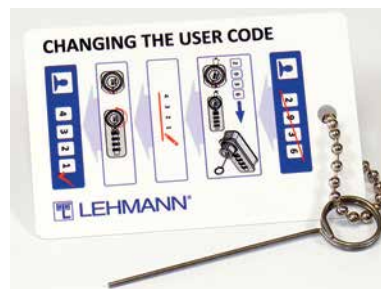

47.605.99

Serratura compatta eff-eff

chiusura elettrica per armadi contenenti documenti, medicinali, o prodotti chimici, cassetti per scrivanie, vetrine o anche bucalettere, utilizzabile con il sistema interasse da 32 mm, possibile il controllo d'accesso senza contatto mediante codice a combinazione o interruttore a chiave

12 V/24 V

utilizzabile con corrente di riposo o corrente di lavoro

scatola L/A/P: 48/20/42 mm

Articolo n.	resistenza a trazione	pezzo
47.385.00	100 kp	99.20

 Placchette distanziatrici con ulteriori dati tecnici disponibili su richiesta.

 Accessori opzionali: Alimentatore per montaggio su guida DIN NTH-12-1.25 vedere 62.291.41 su opo.ch

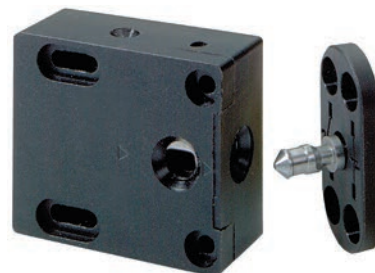

47.385.00

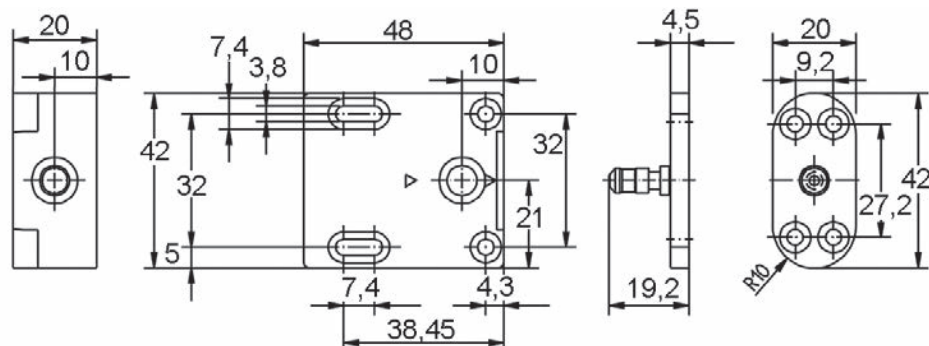
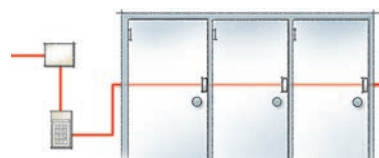
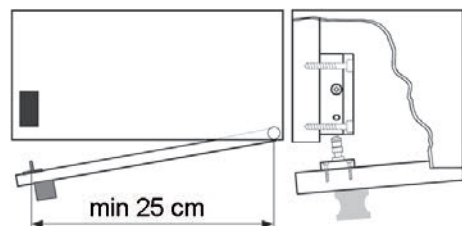



47.599.02-03

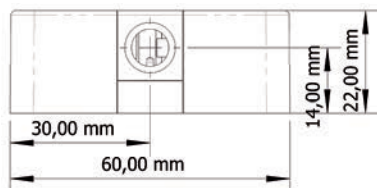
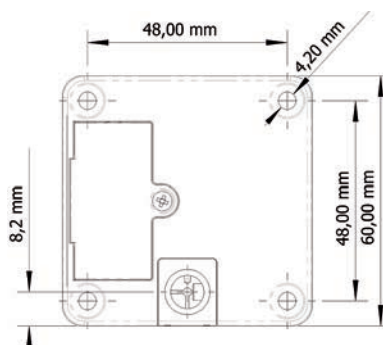

Serrature elettroniche per mobili Solo

La serratura elettronica Solo ha un dispositivo di apertura a sfioramento. Il meccanismo della cricca viene azionato da un motorino elettrico da 3V. La corrente elettrica viene alimentata da una batteria al litio da 3V che garantisce **30'000 aperture**. Per ciascuna serratura è possibile programmare con la scheda di programmazione sino a 50 supporti dati (chiavi) con chip Proxy da 125 KHz, che possono poi essere cancellati in qualsiasi momento. Il funzionamento della serratura è garantito solo se viene montata su materiali che non conducono elettricità (legno, plastica) con uno **spessore max. del materiale di 20 mm**. Con materiali più spessi o porte in metallo, è necessario installare un'antenna esterna. programmazione facilissima tramite scheda di programmazione **senza** bisogno del PC

Funzione standard/cricca per ante in battuta/scorevoli

serratura Solo singola (senza accessori) con funzione di chiusura Dual, dopo l'apertura, il meccanismo di chiusura torna automaticamente in posizione di bloccaggio: una volta chiusa, la porta risulta così di nuovo bloccata

Funzione giorno / catenaccio per ante in battuta/scorevoli

dopo l'apertura, il meccanismo di chiusura rimane in posizione apertura sino a quando non viene avvicinata nuovamente la chiave con il chip e il meccanismo torna in posizione di bloccaggio

per supporti dati max.: 50
scatola L/A/P: 60/22/60 mm

Articolo n.	esecuzione	pezzo
47.599.02	Funzione standard/cricca per ante	146.40
47.599.03	Funzione giorno / catenaccio per ante	146.40

⚠ Quando 2 serrature Solo vengono montate affiancate/sovrapposte, la distanza tra le serrature deve essere di almeno 100 mm

ⓘ Avvertenze per l'esercizio a batteria

Dal momento che la batteria è soggetta a una forte sollecitazione, viene controllata a ogni apertura.

Se la batteria è debole, viene emesso un segnale acustico della durata di 15 secondi e la serratura non si chiude più. Una volta sostituita la batteria, la serratura torna a funzionare normalmente.

Le programmazioni rimangono salvate in memoria!

🔗 Accessori necessari: Batteria di litio vedere 47.599.53, pagina 255

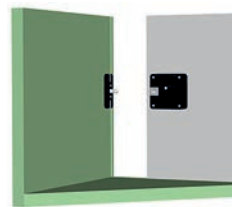
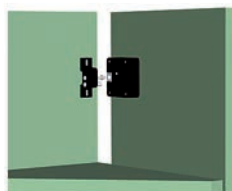

Batteria di litio



Articolo n.	tipo	tensione	pezzo
47.599.53	CR123A	3 V	11.90

47.599.53

Elemento di chiusura Solo

con punto di rottura prestabilito (35 kg), squadretta di montaggio 3D per tolleranze di montaggio - 6 mm, perno mobile tolleranza circa +/- 3 mm e molla d'acciaio per spingere la porta

materiale: lega di zinco
colore: nero



Articolo n.	L/L/A	pezzo
47.599.08	60/28/20 mm	21.85

47.599.08

Elemento di chiusura per frontale Solo

con punto di rottura prestabilito (35 kg) per ante scorrevoli, compensazione della tolleranza +/- 3 mm

materiale: lega di zinco
colore: nero



Articolo n.	L/L/A	pezzo
47.599.07	50/22/5 mm	20.35

47.599.07

Scheda di programmazione Solo

materiale: plastica
colore: bianco

Articolo n.	L/L/A	pezzo
47.599.45	85/54/1 mm	10.95



47.599.45



47.599.09

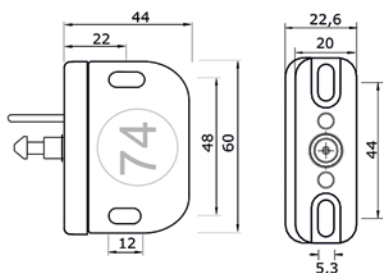

47.599.09

Elemento di chiusura Solo, Latch 74

con punto di rottura prestabilito (35 kg), scatola di montaggio 3D per tolleranze di montaggio - 6 mm, perno mobile tolleranza circa +/- 3 mm e perno d'acciaio per spingere la porta

materiale: lega di zinco
 scatola: plastica
 colore: nero

Articolo n.	L/L/A	pezzo
47.599.09	60/44/22.6 mm	24.50



2

Scheda di programmazione con stampa speciale Solo

come da disegni del cliente

materiale: plastica
colore: bianco

Articolo n.	L/L/A	pezzo
47.599.46	85/54/1 mm	18.70



47.599.47

Supporto dati (chiave) Solo

materiale: plastica
colore: nero / bianco

Articolo n.	L/L/A	pezzo
47.599.47	40/30/4 mm	10.95



47.599.48

Supporto dati (scheda di chiave) Solo

materiale: plastica
colore: bianco

Articolo n.	L/L/A	pezzo
47.599.48	85/54/1 mm	10.55

Scheda di chiave con stampa speciale Solo

come da disegni del cliente

materiale: plastica
colore: bianco

Articolo n.	L/L/A	pezzo
47.599.49	85/54/1 mm	18.70



Supporto dati Solo

con braccialetto e chiusura a scatto

materiale: plastica
colore: nero / bianco

Articolo n.	L/L/A	ø	pezzo
47.599.65	250/17/6 mm	37 mm	16.55



47.599.65

Antenna esterna Solo

esecuzione piatta, possibile il montaggio invisibile sino a uno spessore del materiale (legno, materie plastiche) di 20 mm

materiale: plastica
colore: nero

Articolo n.	L/L/A	cavo con spina	pezzo
47.599.51	32/32/8 mm	1500 mm	24.65



47.599.51

Transformatore Solo

con 1500 mm di cavo di alimentazione, max. 5 serrature

tensione d'esercizio: 230 V
tensione di uscita: 3.6 V
tipo tensione: DC

Articolo n.	collegamento secondario	pezzo
47.599.68	1 x	47.60



47.599.68

Cavi di prolunga Solo

alimentazione di tensione tra due serrature

colore: nero

Articolo n.	lunghezza	pezzo
47.599.69	1'500 mm	12.10



47.599.69



2



47.599.66

Piastra di distanza Solo

quadratische Abstandplatte zur Vermeidung von Kabelquetschungen wenn Leitungen auf der Rückseite des Schlosses eingesteckt werden

materiale: plastica
colore: nero

Articolo n.	L/L/A	pezzo
47.599.66	60/60/5 mm	10.60



47.599.71

Kit di montaggio vetro Solo

per il montaggio della serratura e dell'elemento di chiusura standard su vetro
kit formato da:

1 plaque pour la serrure, 1 film noir, surfaces adhésives et vis
Sur une surface non traitée, le ruban adhésif double face supporte 25 ou 45 kg selon le sens de traction.

materiale: alluminio
colore: nero laccato

Articolo n.	kit
47.599.71	20.50

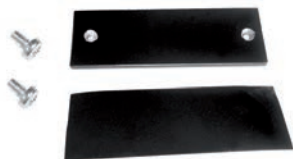

47.599.72

Kit di montaggio vetro Solo

per il montaggio della serratura e dell'elemento di chiusura standard su vetro
kit formato da:

1 piastrina, 1 pellicola nera, nastro biadesivo e viti per gli elementi di chiusura

materiale: alluminio
colore: nero laccato

Articolo n.	kit
47.599.72	20.90

Kit metallico per Solo

Con un timbro nella porta metallica, l'antenna interna della serratura SOLO funzionerà attraverso la porta.

Nel prodotto standard, riceverete una lamina di colore nero. Usate pure il vostro design personalizzato.

Kit formato da:

1 placchette di copertura

1 pellicola di copertura nero (autoadesive)

viti

Articolo n.	kit
47.599.73	20.30



47.599.73

Serrature elettroniche per mobili Solo Slave

Dall'esterno, questa serratura SOLO - Slave è identica alla serratura SOLO standard, ma senza un lettore RFID.

Collegando questa serratura a una serratura SOLO (in modalità gruppo), essa si aprirà e chiuderà contemporaneamente come la serratura SOLO. Usando le tre spine, è possibile collegare un SOLO - Slave a un altro o a un'alimentazione esterna. La prolunga è già inclusa in dotazione.

Kit formato da:

1 Solo Slave - serratura

1 piastra distanziatrice

1 cavi di prolunga 1500 mm

viti

scatola L/A/P: 60/22/60 mm

Articolo n.	esecuzione	kit
47.599.04	Slave	129.00



47.599.04

⚠ **Attenzione:** quando la serratura slave funziona a batterie, rimane bloccata se scatta l'allarme delle batterie. Di conseguenza, la serratura slave non può essere installata nella porta in combinazione con un SOLO.



47.599.20-21

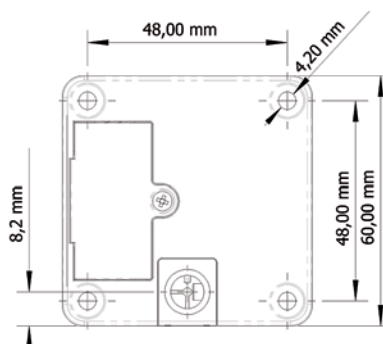

47.599.20-21

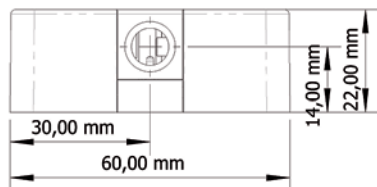

47.599.20-21

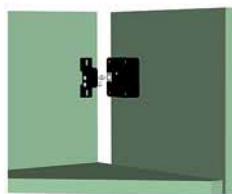

47.599.20-21

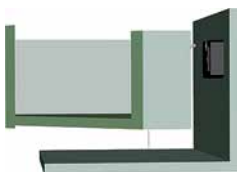

47.599.20-21

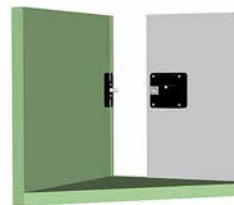

47.599.20-21

Serrature elettroniche per mobili Solo Mifare

La serratura elettronica Solo ha un dispositivo di apertura a sfioramento. Il meccanismo della cricca viene azionato da un motorino elettrico da 3V. La corrente elettrica viene alimentata da una batteria al litio da 3V che garantisce **30'000 aperture**. Per ciascuna serratura è possibile programmare con la scheda di programmazione sino a 50 supporti dati (chiavi) con chip 13.56 MHz, che possono poi essere cancellati in qualsiasi momento. Il funzionamento della serratura è garantito solo se viene montata su materiali che non conducono elettricità (legno, plastica) con uno **spessore max. del materiale di 20 mm**. Con materiali più spessi o porte in metallo, è necessario installare un'antenna esterna. programmazione facilissima tramite scheda di programmazione **senza** bisogno del PC

Funzione standard/cricca per ante in battuta/scorevoli

serratura Solo singola (senza accessori) con funzione di chiusura Dual, dopo l'apertura, il meccanismo di chiusura torna automaticamente in posizione di bloccaggio: una volta chiusa, la porta risulta così di nuovo bloccata

Funzione giorno / catenaccio per ante in battuta/scorevoli

dopo l'apertura, il meccanismo di chiusura rimane in posizione apertura sino a quando non viene avvicinata nuovamente la chiave con il chip e il meccanismo torna in posizione di bloccaggio

per supporti dati max.: 50
scatola L/A/P: 60/22/60 mm

Articolo n.	esecuzione	pezzo
47.599.20	funzione standard/cricca per ante	197.00
47.599.21	funzione giorno / catenaccio per ante	197.00

Scheda di programmazione Solo Mifare

materiale: plastica
 colore: bianco

Articolo n.	L/L/A	pezzo
47.599.30	85/54/1 mm	13.15



47.599.30

Supporto dati (chiave) Solo Mifare

materiale: plastica
 colore: nero / bianco

Articolo n.	L/L/A	pezzo
47.599.28	40/30/4 mm	13.15



47.599.28

Supporto dati (scheda di chiave) Solo Mifare

materiale: plastica
 colore: bianco

Articolo n.	L/L/A	pezzo
47.599.27	85/54/1 mm	13.15



47.599.27



47.599.81-87



47.599.81



47.599.82

Serratura elettroniche a combinazione 10TEN

La serratura a combinazione elettronica 10Ten è idonea all'utilizzo in molti luoghi, quali: centri fitness, club, grandi magazzini (casseforti)

La tastiera è fissata direttamente alla serratura sottostante. Il cavo da 7 cm lunghezza consente una facile installazione.

La batteria al litio integrata garantisce una durata massima di 10 anni. Si prevede una durata di 5 anni con un uso quotidiano. La batteria viene controllata durante il processo di apertura e quando sta per scaricarsi la serratura resterà aperta, si attiverà un allarme e non sarà possibile riutilizzare la serratura.

Contropressione massima 2,5 kg, punto di rottura 35 kg (parte di bloccaggio)

Kit formato da:

- la tastiera
- il dispositivo di bloccaggio
- il gruppo serratura con meccanismo espulsore/scrocco
- batteria con una durata massima di 10 anni

L/L/A: 58/58/4 mm

distanza fori: 48 mm

resistenza alla temperatura: 2 - 40 °

Articolo n.	colore	esecuzione	kit
47.599.81	nero	uso privato	249.00
47.599.82	bianco	uso privato	249.00
47.599.86	nero	uso pubblico	249.00
47.599.87	bianco	uso pubblico	249.00

❗ Per uso privato

Dopo aver installato la batteria, è possibile inserire un codice personale. Si accende brevemente la luce LED e il codice viene inserito nuovamente e poi confermato.

La serratura è bloccata in modalità inattiva. Dopo l'inserimento del codice corretto, la serratura si apre per 3 secondi e poi si richiude automaticamente.

❗ Per uso pubblico

Questa versione è destinata a essere usata in enti pubblici.

La serratura è aperta in modalità inattiva. L'utente mette i suoi abiti in un compartimento/armadietto aperto e lo chiude inserendo il proprio codice individuale. A questo punto, la serratura è bloccata e la si può aprire soltanto usando il codice inserito in precedenza. Appena aperta la serratura, il codice viene cancellato e il compartimento/armadietto può essere riutilizzato.

Per la serratura pubblica È previsto un codice master citato nel manuale.

Maniglie girevoli digitali HEUSSER 3495

Soluzione di accesso elettronica per armadi, serrande avvolgibili, cassetti e corpi per ufficio. La programmazione avviene tramite le apposite schede di programmazione o l'app HEUSSER.

Per la programmazione con le schede sono necessari:

maniglia girevole digitale, kit di schede di programmazione, batteria per alimentazione di emergenza e badge.

Con le schede di programmazione è possibile aggiungere o eliminare utenti e gruppi.

Per la programmazione con l'app HEUSSER sono necessari:

maniglia girevole digitale, valigetta di programmazione, kit di schede di programmazione, badge e ad es. un iPad con l'app installata.

Tramite l'app è possibile gestire comodamente gli utenti e i gruppi, definire i profili di tempo, controllare l'autonomia della batteria dell'oliva e leggere gli ultimi accessi.

L'app e le maniglie girevoli digitali sono parte di un sistema aperto che è compatibile con tutti i media di KABA, SEA, GLUTZ, ASSA ABLOY e molti altri ancora. Standard RFID: ISO 14443A, ISO 15693 e Legic prime

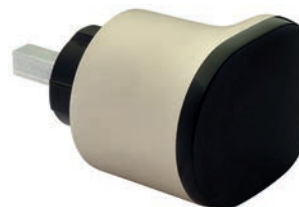

con rosetta di guida per serrature a spagnoletta per armadi
compatibile con i sistemi Combi TERZA, FERMA o SELOC

materiale: lega di zinco

Articolo n.	HEUSSER	finitura	Deckel	pezzo
47.385.10	3495	nicelato sabbiato	nero	456.00
47.385.11	3495	nicelato spazzolato	nero	456.00
47.385.12	3495	cromata lucida	bianco	492.00

 Stessa linea di design: Pomelli per armadi HEUSSER 3496.1 vedere 47.385.20-22 su opo.ch

Rosette HEUSSER R3495

per l'integrazione successiva delle maniglie girevoli digitali nelle porte esistenti

materiale: lega di zinco

Articolo n.	finitura	pezzo
47.385.25	nicelato sabbiato	42.00
47.385.26	nicelato spazzolato	42.00





2



Badge HEUSSER SR-D01

ottime proprietà di lettura, durevole e robusto

Articolo n.	pezzo
47.385.30	21.60



Kit programmazione card HEUSSER

Kit composto da 6 schede.

Articolo n.	kit
47.385.35	49.20



47.385.43

Batteria di backup HEUSSER

Articolo n.	pezzo
47.385.43	46.80



47.385.45

Valigia di programmazione HEUSSER

Contenuto: adattatore Bluetooth, lettore di schede, cavo USB e batteria per l'alimentazione di emergenza

Articolo n.	pezzo
47.385.45	1074.00





Controcattelle piane

per serrature d'ornamento per mobili

Articolo n.	materiale	finitura	L/L		100 pezzo
47.496.01	ottone	lucido	60/10 mm	2.3 mm	222.00
47.496.02	acciaio	nichelate	60/10 mm	2.3 mm	223.00

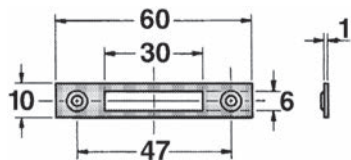

47.496.01-02

Controcattelle piane

per serrature mobili

Articolo n.	materiale	finitura	L/L		100 pezzo
47.496.11	ottone	lucido	60/12 mm	3 mm	246.00
47.496.12	acciaio	nichelate	60/12 mm	3 mm	246.00

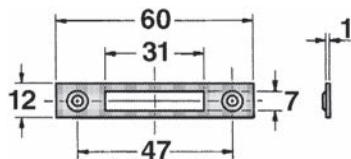

47.496.11-12

Controcattelle piane

per serrature mobili

Articolo n.	materiale	finitura	L/L		100 pezzo
47.496.61	acciaio	ottinata	60/11 mm	3 mm	160.00
47.496.62	acciaio	nichelate	60/11 mm	3 mm	160.00

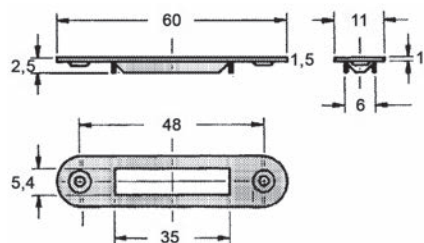

47.496.62

47.496.61

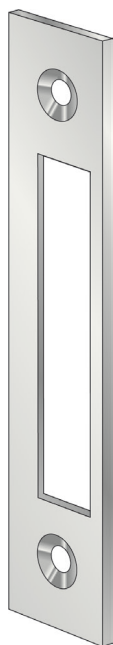

47.231.31 + 32

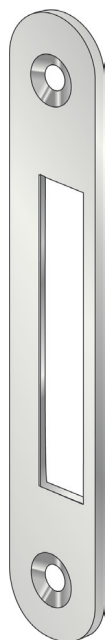

47.231.33

Controcartelle piane 1012

fessura 30x7 mm

senza viti

per: KABA 1012, 1074, 2422

materiale: ottone

finitura: nichelato

Articolo n.	forma	L/L	spessore	pezzo
47.231.31	ad angolo	67/15 mm	1.5 mm	5.55
47.231.32	ad angolo	74/15 mm	1.5 mm	1.92
47.231.33	arrotondata	67/15 mm	1.5 mm	4.80

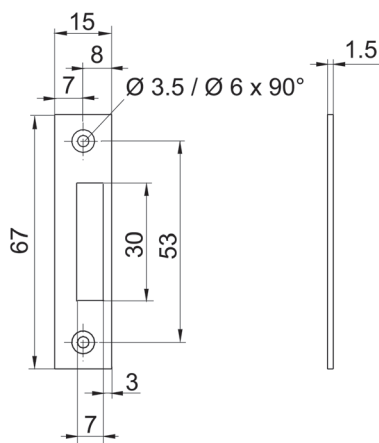

47.231.31

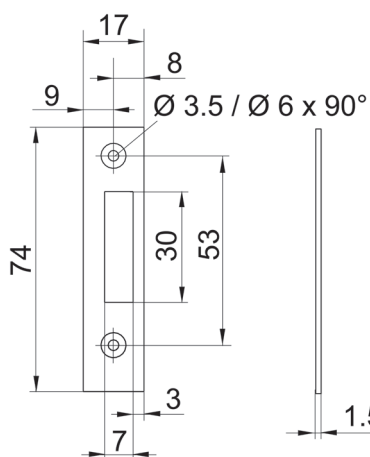

47.231.32

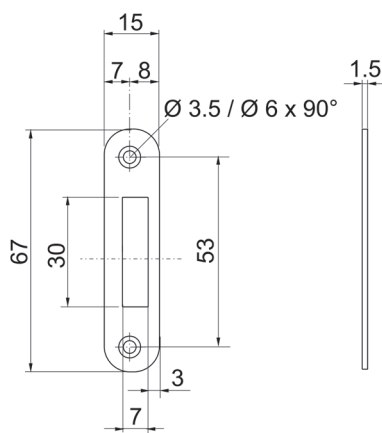

47.231.33

2



47.496.71-72

Controcartelle piane

per serrature mobili

Articolo n.	materiale	finitura	L/L		100 pezzo
47.496.71	ottone	grezzi	65/13 mm	3 mm	265.00
47.496.72	ottone	nichelate	65/13 mm	3 mm	312.00

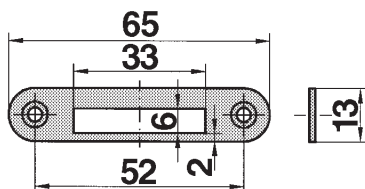

47.498.11-12

Controcartelle angolari

per serrature mobili

Articolo n.	materiale	finitura	L/L/A		100 pezzo
47.498.11	ottone	lucido	63/14/14 mm	3 mm	604.00
47.498.12	acciaio	nichelate	63/14/14 mm	3 mm	603.00

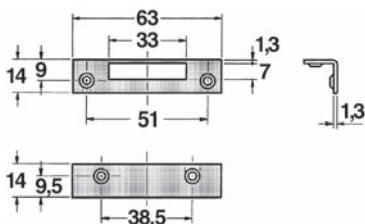

47.584.01

Controcartelle piane

materiale:

acciaio

finitura:

nichelate

Articolo n.	L/L	dimensioni slot		100 pezzo
47.584.01	90/15 mm	50 / 4.4 mm	3 mm	150.00

Controcartelle piane

materiale: acciaio
finitura: nichelate

Articolo n.	L/L		pezzo
47.245.55	55/15 mm	3 mm	1.25
47.254.05	60/16 mm	3 mm	3.96
47.485.01	35/14 mm	3 mm	5.10



47.245.55

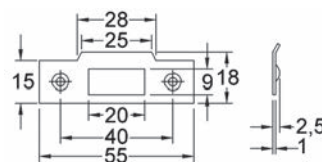

47.254.05

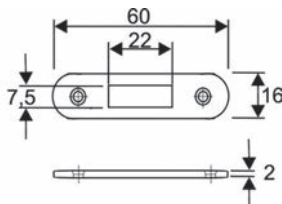

47.485.01

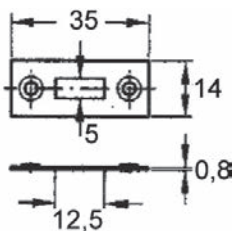

Controcartelle angolari

materiale: acciaio
finitura: nichelate

Articolo n.	materiale	finitura	L/L/A		100 pezzo
47.493.01	acciaio	nichelate	20/11.5/7.8 mm	2 mm	123.90
47.493.11	acciaio	nichelate	30/17/12 mm	2.3 mm	52.80



47.493.01-11

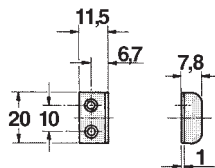

47.493.01

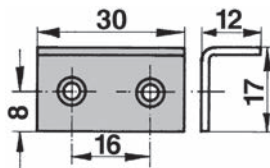

47.493.11

2



47.245.56

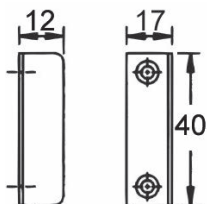

Controcartelle angolari

Articolo n.	materiale	finitura	L/L/A	W	pezzo
47.245.56	acciaio	nichelate	40/17/12 mm	3 mm	1.48
47.247.91	acciaio	nichelate	17/13/11 mm	3 mm	2.10



47.247.91

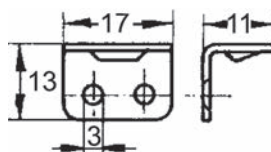

47.581.00

Controcartella angolare

materiale: acciaio
finitura: nichelate

Articolo n.	L/L/A	W	100 pezzo
47.581.00	41/26/11.5 mm	3.5 mm	151.00



47.582.00

Controcartelle

materiale: acciaio
finitura: nichelate

Articolo n.	L/L/A	W	100 pezzo
47.582.00	35/32/12 mm	3.5 mm	113.70



47.589.01

Profili di battuta

guarnizione a labbro trasparente
autoadesivi, per profili telai in alluminio o ante in legno

materiale: plastica
colore: colore argento

Articolo n.	L/A	lunghezza	pezzo
47.589.01	23/1.8 mm	2.5 m	11.15

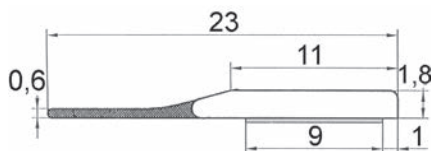

Profili di battuta

PVC rigido, non forato

materiale: plastica
colore: bianco

Articolo n.	L/A	lunghezza	pezzo
47.587.02	25/4 mm	2.5 m	8.90

Nuovo 47.587.03, nero

 Disponibili dimensioni fisse a partire da quantitativi minimi di 500 pezzi.

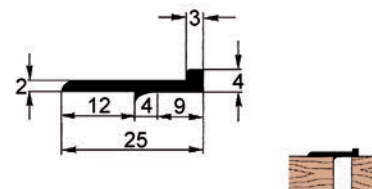

47.587.02

Profili di battuta

PVC rigido, per serrature a spagnoletta per armadi TERZA, STELOC

materiale: plastica
lunghezza: 2.25 m

Articolo n.	colore	esecuzione			pezzo
47.588.01	bianco	forati e svasati	3 mm	-	11.85
47.588.03	bruno	forati e svasati	3 mm	-	12.10
47.588.11	bianco	foratura continua, non svasati -	3 mm	3 mm	11.05

Nuovo 47.588.04 nero

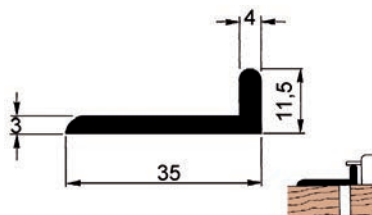



47.588.01-11

Profili di battuta

per serrature a spagnoletta per armadi TERZA, STELOC

materiale: plastica
lunghezza: 2.5 m

Articolo n.	colore	esecuzione			pezzo
47.590.01	bianco	forati e svasati	3 mm	-	12.10
47.590.03	bruno	forati e svasati	3 mm	-	12.10
47.590.11	bianco	foratura continua, non svasati -	3 mm	3 mm	10.70
47.590.13	bruno	foratura continua, non svasati -	3 mm	3 mm	10.70

Nuovo 47.590.02 nero forati e svasati
47.590.13 nero foratura continua, non svasati

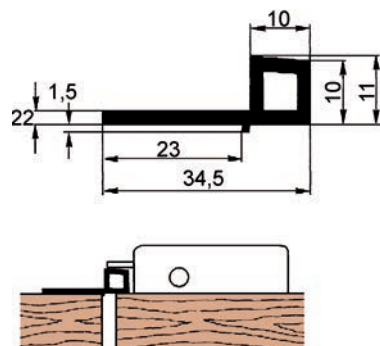

47.590.01-13

2



47.801.11-14

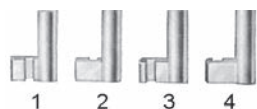

1 2 3 4



47.801.21-36

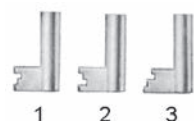

1 2 3

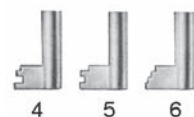

4 5 6

47.801.21-36



47.978.01

Chiavi per mobili

barba scanalata, d'ornamento

materiale: lega di zinco

finitura: nichelate

Articolo n.	forma	larghezza barba	lunghezza gambo	confezione	pezzo
47.801.11	1	6 mm	34 mm	10	4.87
47.801.12	2	6 mm	34 mm	10	4.87
47.801.13	3	6 mm	34 mm	10	4.87
47.801.14	4	6 mm	34 mm	10	4.87

Chiavi per mobili

3 mollette

materiale: lega di zinco

finitura: nichelate

Articolo n.	esecuzione	forma	larghezza barba	lunghezza gambo	confezione	pezzo
47.801.21	normali	1	7 mm	42 mm	10	5.70
47.801.22	normali	2	7 mm	42 mm	10	5.70
47.801.23	normali	3	7 mm	42 mm	10	5.70
47.801.24	normali	4	7 mm	42 mm	10	5.70
47.801.25	normali	5	7 mm	42 mm	10	5.70
47.801.26	normali	6	7 mm	42 mm	10	5.70
47.801.31	d'ornamento	1	6 mm	34 mm	10	5.70
47.801.32	d'ornamento	2	6 mm	34 mm	10	5.70
47.801.33	d'ornamento	3	6 mm	34 mm	10	5.70
47.801.34	d'ornamento	4	6 mm	34 mm	10	5.70
47.801.35	d'ornamento	5	6 mm	34 mm	10	5.70
47.801.36	d'ornamento	6	6 mm	34 mm	10	5.70

Chiavi per mobili

chiusura EURO

materiale: ottone

Articolo n.	finitura	testa	lunghezza gambo	confezione	pezzo
47.978.01	lucido	28 mm	40 mm	100	12.10
47.978.11	brunito	28 mm	40 mm	100	11.90



Chiavi per mobili

chiusura EURO

materiale: ottone

Articolo n.	finitura	testa	lunghezza gambo	confezione	pezzo
47.979.01	lucido	35 mm	42 mm	50	10.70
47.979.11	brunito	35 mm	42 mm	25	11.90
47.979.21	battuto	35 mm	42 mm	25	15.20



47.979.21

Chiavi per mobili

chiusura EURO normale

materiale: ottone

Articolo n.	finitura	larghezza barba	altezza barba	lunghezza gambo	confezione	pezzo
47.801.51	nichelate	6 mm	13.5 mm	43 mm	100	7.70
47.801.52	dorata	6 mm	13.5 mm	43 mm	100	20.70



47.801.51

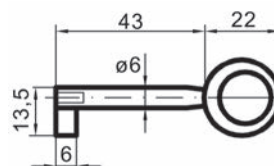

Chiavi per mobili

chiusura EURO

materiale: lega di zinco
finitura: nichelato opaco

Articolo n.	testa	lunghezza gambo	confezione	pezzo
47.982.21	30/30 mm	39 mm	100	4.09



47.982.21

Chiavi per mobili

chiusura EURO

materiale: ottone

Articolo n.	finitura	testa	lunghezza gambo	confezione	pezzo
47.990.02	nichelato opaco	26 mm	44 mm	100	5.40



47.990.02

2



47.001.01-31

Chiavi di sicurezza KABA 8

materiale: alpaca

Articolo n.	tipo	chiusura	1° foro	pezzo
47.001.03	Kaba 8	OPO 3	sinistra	5.30
47.001.04	Kaba 8	OPO 4	sinistra	5.30
47.001.01	Kaba 8	OPO 1	destra	5.30
47.001.02	Kaba 8	OPO 2	sinistra	5.30
47.001.11	Kaba 8	foratura secondo chiave campione	-	15.20
47.001.31	Kaba 6	foratura secondo chiave campione	-	14.55

 Chiavi di sicurezza per impianti di chiusura KABA 8, KABA 20 e KABA STAR vedere su opo.ch

Bocchette per chiavi

materiale: plastica
finitura: nichelato opaco

Articolo n.	ø	buco serratura H	viti	pezzo
43.251.63	33 mm	17 mm	3 mm	7.80



43.251.63

Bocchette per chiavi

per montaggio a pressione

materiale: plastica
finitura: nichelato opaco

Articolo n.	ø	P/ø d'incasso	buco serratura H	pezzo
43.263.61	25 mm	12/18 mm	15 mm	2.90



43.263.61

Bocchette per chiavi

materiale: ottone

Articolo n.	finitura	ø	buco serratura H	pezzo
43.250.01	nichelato opaco	25 mm	16 mm	5.65
43.250.02	nichelato opaco	30 mm	18 mm	5.90
43.250.11	lucido	25 mm	16 mm	2.93
43.250.12	lucido	30 mm	18 mm	3.26



43.250.01-12

Bocchette per chiavi

con viti di fissaggio

materiale: ottone

Articolo n.	finitura	L/A	buco serratura H	pezzo
43.361.11	lucido	23/63 mm	18 mm	7.90
43.361.12	nichelato opaco	23/63 mm	18 mm	8.50
43.361.13	cromata lucida	23/63 mm	18 mm	9.10



43.361.11-13

Bocchette per chiavi

con ranelle di fissaggio

materiale: ottone
finitura: opache

Articolo n.	L/A	buco serratura H	pezzo
43.591.14	9/18 mm	14 mm	5.70
43.591.16	10/20 mm	16 mm	5.70



43.591.14-16

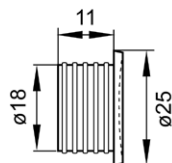

43.263.60

**Bocchette per chiavi**
per montaggio a pressionemateriale: zamak
finitura: nichelato opaco

Articolo n.	Ø	P/Ø d'incasso	sporgenza	pezzo
43.263.60	25 mm	11/18 mm	3 mm	3.12

2



43.337.11-12

Bocchette per chiavi

stile liberty
con viti di fissaggio

materiale: ottone
finitura: punzonato lucido

Articolo n.	esecuzione	L/A	buco serratura H	pezzo
43.337.11	verticale	33/98 mm	18 mm	15.80
43.337.12	orizzontale	98/33 mm	18 mm	15.80



43.338.11-22

Bocchette per chiavi

Stile rivoluzione industriale tedesca
con viti di fissaggio

materiale: ottone

brunito non zaponato

Articolo n.	esecuzione	L/A	buco serratura H	pezzo
43.338.11	verticale	35/105 mm	17 mm	10.95
43.338.12	orizzontale	105/35 mm	17 mm	10.95

nichelato opaco non zaponato

Articolo n.	esecuzione	L/A	buco serratura H	pezzo
43.338.21	verticale	35/105 mm	17 mm	16.40
43.338.22	orizzontale	105/35 mm	17 mm	16.40



43.625.61

Bocchette per chiavi

materiale: acciaio
finitura: zincato e patinato

Articolo n.	L/A	buco serratura H		pezzo
43.625.61	60/28 mm	15 mm	2.3 mm	8.85



Bocchette per chiavi

materiale: acciaio
finitura: zincato e patinato

Articolo n.	L/A	buco serratura H		pezzo
43.643.61	25/46 mm	16 mm	2.3 mm	10.00



43.643.61

Bocchette per chiavi

materiale: acciaio
finitura: zincato e patinato

Articolo n.	L/A	buco serratura H		pezzo
43.637.61	28/44 mm	16 mm	2.3 mm	9.85



43.637.61

Bocchette per chiavi

materiale: acciaio
finitura: zincato e patinato

Articolo n.	L/A	buco serratura H		pezzo
43.637.71	25/110 mm	16 mm	3 mm	15.15



43.637.71

Bocchette per chiavi

materiale: acciaio
finitura: zincato e patinato

Articolo n.	esecuzione	L/A		buco serratura H	pezzo
43.643.71	sinistra	23/106 mm	2.3 mm	16 mm	11.60
43.643.76	destra	23/106 mm	2.3 mm	16 mm	11.60



43.643.76



Valori su cui poter contare

Al centro dei nostri interessi c'è sempre la soddisfazione del cliente.

I nostri valori aziendali «progresso, impegno, passione» devono poter essere vissuti ogni giorno dai nostri clienti. Tra questi valori rientrano un servizio ineccepibile e un'ampia consulenza telefonica o direttamente a casa vostra da parte dei nostri specialisti competenti.

- Consulenti qualificati nel servizio interno ed esterno.
- Consulenza completa, qualità convincente e servizi affidabili.
- Collaborazione con diverse associazioni.



Utili strumenti per vendere e ordinare

Veloci e attuali.

Come trovare la ferramenta o l'attrezzo giusto in un assortimento di oltre 60'000 articoli? Niente di più facile! Perché OPO Oeschger mette a disposizione i giusti «strumenti» di ricerca e vendita.

- Il catalogo SortiLog® in 5 volumi con 60'000 articoli, numerose figure e prezzi consigliati per i consumatori finali è il vostro principale strumento di vendita.
- Informazioni mirate e d'attualità, dedicate a tematiche speciali come ad es. l'illuminazione, sono contenute nella pubblicazione OPO Focus®.
- Applicazione iPad con il catalogo SortiLog® aggiornato e numerosi cataloghi di altri produttori.
- Grazie al nostro magazine pubblicato più volte all'anno «OPO News», sarete sempre al passo coi tempi.



Shop online facile da usare

Vantaggi digitali a tutti i livelli.

Le cifre parlano da sole: circa 250 000 ordini ci giungono ogni anno dal nostro shop online OPO-Net®. Grazie alle potenti funzioni di ricerca, agli utili strumenti e al 2% di rimborso sul fatturato a fine anno, ordinare nel mondo online della ferramenta e degli attrezzi diventa ancora più facile e conveniente.

- Molti utili strumenti come informazioni complementari sui prodotti, cataloghi da sfogliare, prezzi e informazioni sulla disponibilità facilitano la vostra ricerca e l'invio del vostro ordine.
- Migliaia di disegni CAD 2D e 3D sono disponibili online per essere scaricati e facilitare la vostra progettazione.
- Le applicazioni per smartphone di OPO-Net® con scanner di codice a barre integrato sono disponibili gratuitamente nell'App Store della Apple o nel PlayStore di Google.
- La E-News e la newsletter via e-mail di OPO Oeschger vi tengono informati più volte all'anno sulle ultime novità del settore.



Il vostro partner di fiducia Prestazioni che convincono.

Dal 1926 ci occupiamo quotidianamente del commercio di ferramenta e utensili. E da allora, uno dei nostri obiettivi è quello di offrire una qualità ineccepibile, processi efficienti e servizi affidabili. Perché dovete poter sempre poter contare su di noi.

- Su 100 articoli ordinati, 98 sono disponibili subito franco magazzino.
- Tutto ciò che viene ordinato entro le ore 18:00, viene di norma consegnato il giorno lavorativo successivo.
- Siete voi stessi a decidere se la spedizione deve avvenire in una certa data o regolarmente, con una consegna individuale o collettiva.
- Il nostro servizio, dalla fatturazione alla gestione dei resi, è affidabile e flessibile, perché risponde alle vostre esigenze.

2

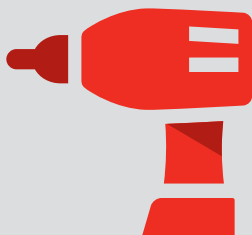

60'000 articoli di
ferramenta, macchine e utensili



Disponibilità del
98 %
sicurezza grazie all'alta
disponibilità dei prodotti



Commandare entro
18:00
ricevere il giorno successivo



2 %
di sconto per gli ordini
effettuati con OPO-Net[®]

Cerniere e ficci per mobili 280-307

Ficci da forare 308-311

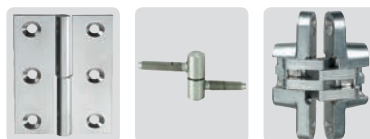

Cerniere a scodellino e basette 313-375

- Cerniere a scodellino HETTICH Sensys 313-339
- Basette HETTICH Sensys / Intermat 340-348
- Cerniere a scodellino / Basette GRASS Tiomos 354-365
- Cerniere a scodellino / Basette SALICE 366-370
- Tecnica di lavorazione per cerniere 371-373
- Cerniere per frigorifero e speciali 374-375

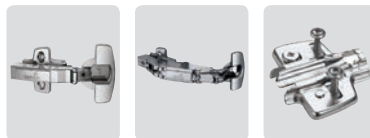

Cerniere piatte 376-407

- Cerniere piatte HETTICH Selektä Pro 2000 376-383
- Cerniere piatte PRÄMETA 384-407

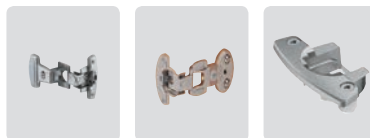

Cerniere per ante in vetro 408-426



Telai in alluminio 430-440

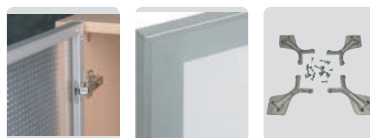

Cricchetti, catenacci e chiusure 441-465

- Cricchetti e cricchetti a pressione 441-449
- Cricchetti a pressione per porte senza maniglia 450-460
- Catenacci, chiusure per custodie e valigie 461-465



Ripulsori e ammortizzatori 466-469



3



Info

Questo simbolo contraddistingue i prodotti per i quali è possibile richiamare ulteriori informazioni al nostro Shop (www.opo.ch).



Acciaio inox

Questo simbolo contraddistingue i prodotti in acciaio inox.



Disegni CAD

Questo simbolo contraddistingue i prodotti per i quali esistono disegni CAD. Accesso al nostro Shop (www.opo.ch).



Alluminio

Questo simbolo identifica prodotti in alluminio.



Su misura

Questo simbolo identifica prodotti che vengono da noi tagliati su misura alle dimensioni desiderate.



Ammortizzatore

Questo simbolo identifica prodotti con fermo finale.



Simbolo di protezione antincendio

Questo simbolo contraddistingue i prodotti che secondo il costruttore sono idonei o omologati per una protezione antincendio oppure collaudati e omologati all'interno di un elemento.

Attenzione: Come testato, così montato! Le norme in vigore devono assolutamente essere rispettate!



Funzione antisfondamento

Questo simbolo contraddistingue i prodotti che sono idonei per elementi antisfondamento.



In alcuni punti il simbolo viene completato con la relativa norma di certificazione.

E130
VSSM

ES3/RC4



Uscite di sicurezza

Questo simbolo contraddistingue i prodotti che possono essere utilizzati nelle porte per vie di fuga.

In alcuni punti il simbolo viene completato con la relativa norma di certificazione.



Via di fuga

Questo simbolo contraddistingue i prodotti che possono essere utilizzati nelle porte per vie di fuga a 1 o 2 ante.



EN179
EN1125



Porta in battuta

Questo simbolo contraddistingue i prodotti che possono essere utilizzati nelle porte a 1 o 2 ante.



Isolazione fonica

Questo simbolo contraddistingue i prodotti che possono essere utilizzati per un'isolazione fonica.



Costruzione senza barriere

Questo simbolo contraddistingue i prodotti per costruzioni senza barriere.



Pioggia battente

Questo simbolo contraddistingue i prodotti che resistono alla pioggia battente.



Carico da vento

Questo simbolo contraddistingue i prodotti contro il carico da vento.

OK Line®
OK Tools®
OK Vis®

OK-Line®, OK-Tools® e OK-Vis®

Questi marchi stanno per i prodotti di qualità di OPO Oeschger con uno straordinario rapporto qualità-prezzo.

c 01 03 08



Link all'OPO-Net®

Nell'intestazione di ciascuna pagina del SortiLog® si trova un codice con il quale è possibile accedere in modo facile e veloce all'assortimento attuale nell'OPO-Net®.

Cerniera sinistra/destra con cerniere per mobili

Per la differenziazione tra sinistra e destra delle cerniere con lama d'avvitare, queste devono essere osservate montate da davanti contro il lato del rientro del foro per viti.

- Se la lama dell'anta (parte battente) si trova a sinistra, si tratta di una cerniera sinistra.
- ... si trova a destra, si tratta di una cerniera destra.

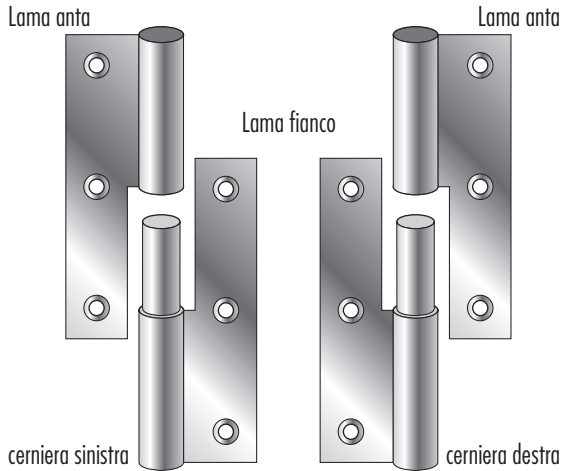

Cerniera sinistra/destra con ficci usuali

Nei ficci usuali per armadi da mortasare vanno osservate partendo dal perno.

- Se la lama dell'anta (parte battente) si trova a sinistra rispetto al perno, si tratta di una cerniera sinistra.
- Se la lama dell'anta si trova a destra, si tratta di una cerniera destra.

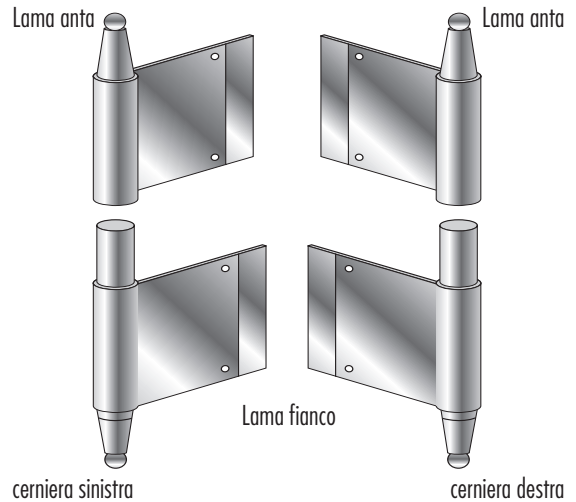

Numero di cerniere per anta

Peso e larghezza dell'anta, qualità del materiale e fissaggio della cerniera sono fattori decisivi per il numero di cerniere necessarie per ogni anta. I fattori pratici sono molto differenti caso per caso. Pertanto i numeri indicati nello schema sono solo valori indicativi. Per motivi di stabilità, la distanza X della cerniera deve essere la più grande possibile.

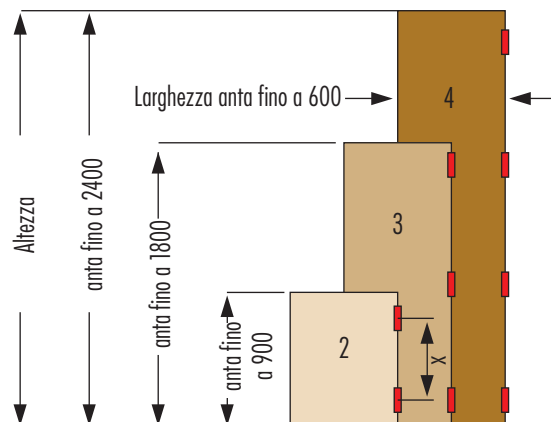

Tipi di battuta

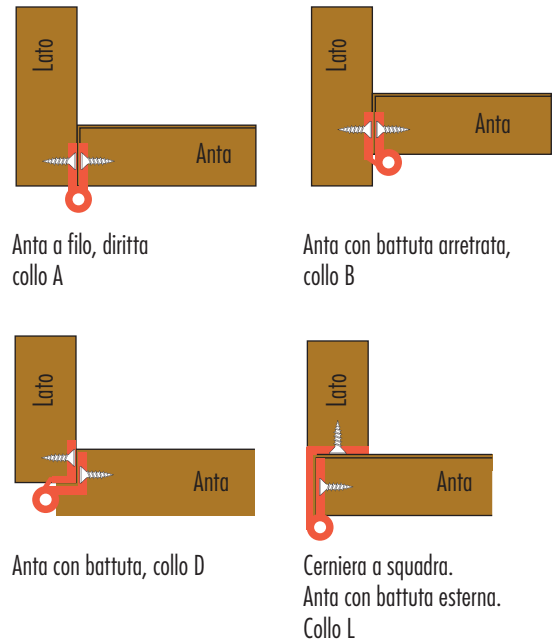

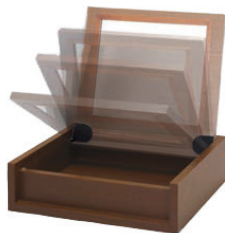

48.901.21-24



48.901.21



48.901.21-24

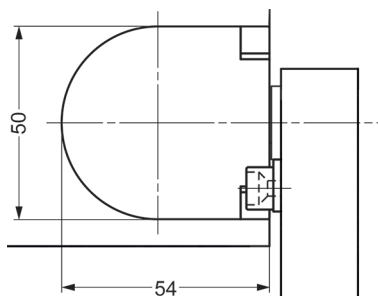

48.901.21-24

Cerniera con ammortizzatore integrato

cerniera con ammortizzatore integrato per prevenire la chiusura dei coperchi per cassepanche o armadi ad angolo, d'incassare
incl. vite autofilettante a testa svasata 4x20

angolo d'apertura: 105 °

Articolo n.	colore	momento torcente max.	kit
48.901.21	nero	2 - 3.4 Nm	91.20
48.901.22	bianco	2 - 3.4 Nm	91.20
48.901.23	nero	3.4 - 5 Nm	96.00
48.901.24	bianco	3.4 - 5 Nm	96.00

▲ Per determinare la giusta asta frenata per ante a ribalta, vi preghiamo di usare la nostra guida di progettazione online nell'OPO-Net.

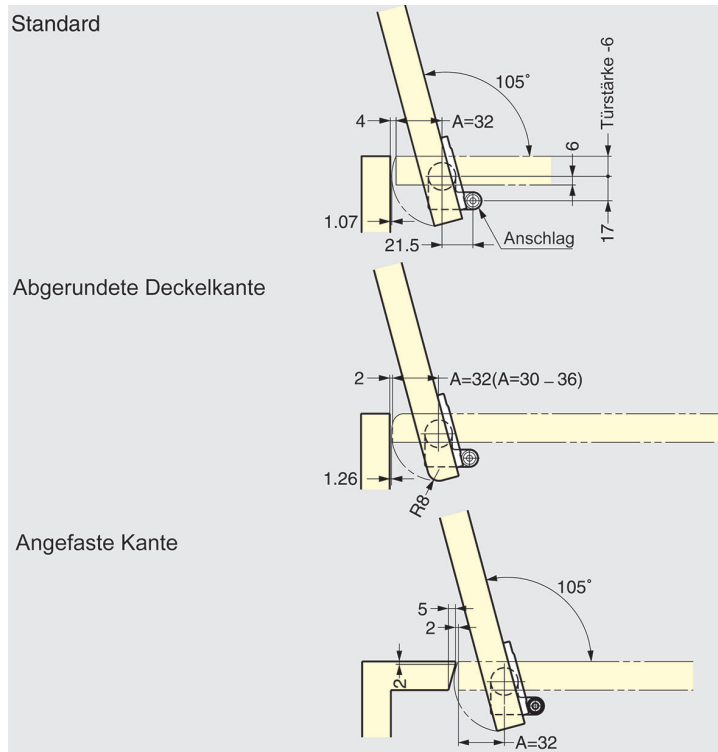

48.901.21-24

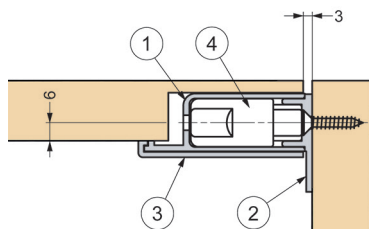

48.901.21-24

Cerniera con ammortizzatore integrato

cerniera con ammortizzatore integrato per prevenire la chiusura dei coperchi per cassepanche o armadi ad angolo, d'incassare
incl. vite autofilettante a testa svasata 4x20

angolo d'apertura: 105 °

Articolo n.	colore	momento torcente max.	kit
48.901.25	nero	6 - 8 Nm	117.60
48.901.26	bianco	6 - 8 Nm	117.60

▲ Per determinare la giusta asta frenata per ante a ribalta, vi preghiamo di usare la nostra guida di progettazione online nell'OPO-Net.



48.901.25-26



48.901.25



48.901.26

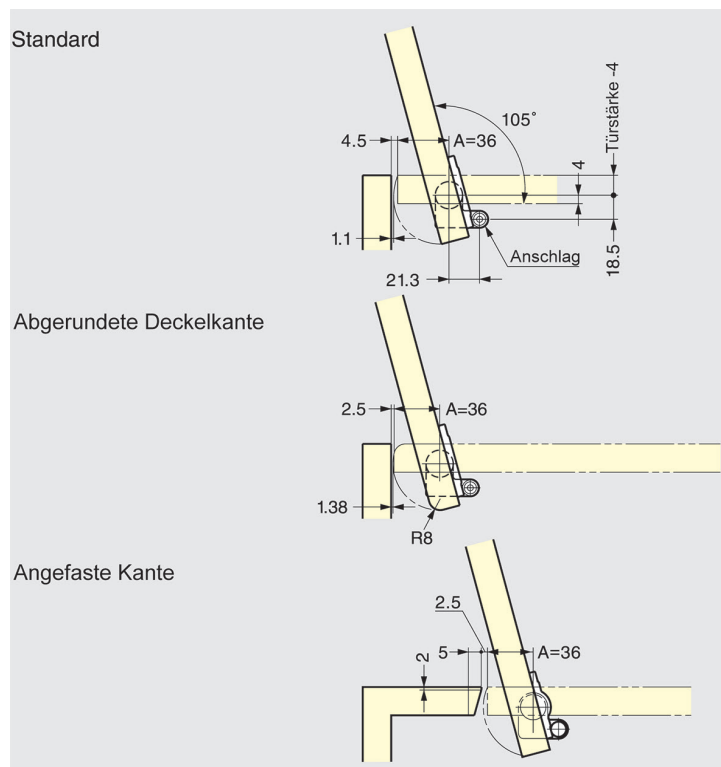

48.901.25-26

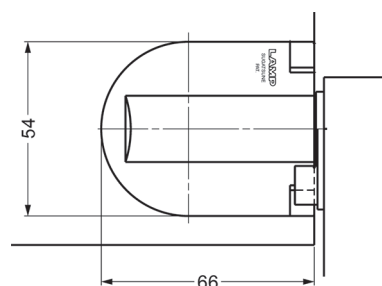

48.901.25-26

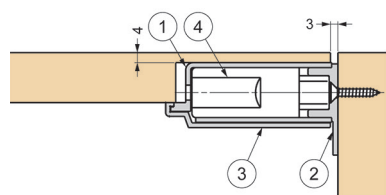

48.901.25-26



3



48.219.20 - 48.219.24

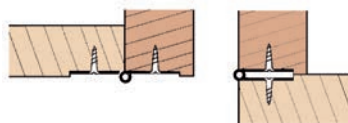

48.219.20-40



48.219.20-40

Cerniere lunghe

materiale: acciaio inox
finitura: grezzi
lunghezza: 3'500 mm

senza foratura

Articolo n.	larg. aperte	spessore	ø rotelle		pezzo
48.219.20	32 mm	1.5 mm	6 mm	- mm	124.30
48.219.21	40 mm	1.5 mm	6 mm	- mm	147.30
48.219.22	50 mm	1.5 mm	6 mm	- mm	207.00
48.219.23	60 mm	2 mm	10 mm	- mm	255.00
48.219.24	70 mm	2 mm	10 mm	- mm	280.00

perforato

Articolo n.	larg. aperte	spessore	ø rotelle		pezzo
48.219.30	20 mm	0.7 mm	3.15 mm	1.7 mm	58.60
48.219.31	25 mm	0.7 mm	3.15 mm	2.4 mm	58.60
48.219.32	32 mm	1.5 mm	6 mm	3 mm	144.00
48.219.37	40 mm	1.5 mm	6 mm	3 mm	158.00
48.219.38	50 mm	1.5 mm	6 mm	3 mm	220.00
48.219.39	60 mm	2 mm	10 mm	3.5 mm	267.00
48.219.40	70 mm	2 mm	10 mm	3.5 mm	292.00

▲ forate,

48.219.30-31 distanza fori viti ca. 60 mm
48.219.32-40 distanza fori viti ca. 90 mm

⚙ Accessori opzionali: Viti mordenti per pannelli truciolati SPAX A2 vedere 85.136.3016-5050 su opo.ch/it



Cerniere ad asta

acciaio forato, ottonate verniciate

Articolo n.	larg. aperte	spessore	ø rotelle		lunghezza	pezzo
48.202.31	16 mm	0.6 mm	2.95 mm	2 mm	1'740 mm	12.25
48.202.32	20 mm	0.7 mm	3.25 mm	2 mm	3'500 mm	13.25
48.202.33	25 mm	0.7 mm	3.15 mm	2.6 mm	3'500 mm	14.30
48.202.34	32 mm	0.7 mm	3.15 mm	2.6 mm	3'500 mm	15.00
48.202.35	40 mm	0.7 mm	3.15 mm	3 mm	3'500 mm	22.25

acciaio forato, nichelate lucide

Articolo n.	larg. aperte	spessore	ø rotelle		lunghezza	pezzo
48.202.41	16 mm	0.6 mm	2.95 mm	2 mm	1'740 mm	14.25
48.202.42	20 mm	0.7 mm	3.15 mm	2 mm	3'500 mm	13.10
48.202.43	25 mm	0.7 mm	3.15 mm	2.6 mm	3'500 mm	16.15
48.202.44	32 mm	0.7 mm	3.15 mm	2.6 mm	3'500 mm	16.30
48.202.45	40 mm	0.7 mm	3.15 mm	3 mm	3'500 mm	22.90

acciaio forato, brunite

Articolo n.	larg. aperte	spessore	ø rotelle		lunghezza	pezzo
48.202.50	32 mm	0.7 mm	3.15 mm	2.6 mm	3'500 mm	21.35
48.202.51	40 mm	0.7 mm	3.15 mm	3 mm	3'500 mm	26.40

ottone forato, nichelate lucide

Articolo n.	larg. aperte	spessore	ø rotelle		lunghezza	pezzo
48.212.41	32 mm	1 mm	3.75 mm	2.6 mm	3'500 mm	110.30
48.212.42	40 mm	1 mm	3.75 mm	2.6 mm	3'500 mm	137.10

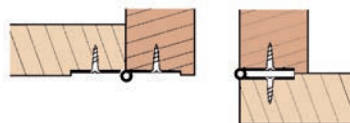

48.202.31-48.212.42



48.202.31-48.212.42



48.202.31-35



48.202.41-212.42



48.202.50-51





3



48.251.12-14

Cerniere per mobili

esecuzione leggero

materiale: ottone
finitura: grezzi

Articolo n.	altezza lame	larghezza	ø rotelle		pezzo
48.251.12	30 mm	23.5 mm	4 mm	2.5 mm	2.64
48.251.13	50 mm	31 mm	5.5 mm	3 mm	3.38
48.251.14	60 mm	35 mm	6 mm	3 mm	4.09



48.252.13-14

Cerniere per mobili

esecuzione leggero

materiale: ottone
finitura: grezzi

Articolo n.	altezza lame	larghezza	ø rotelle		pezzo
48.252.13	50 mm	50 mm	5 mm	3 mm	6.65
48.252.14	60 mm	60 mm	6.2 mm	3 mm	9.25



48.253.07-48.253.17

Cerniere per mobili

smerigliato opaco

materiale: ottone

grezzi

Articolo n.	altezza	larg. aperte	ø rotelle		pezzo
48.253.07	40 mm	35 mm	4 mm	3 mm	4.81
48.253.11	50 mm	40 mm	4.5 mm	3 mm	5.20
48.253.13	60 mm	40 mm	5 mm	3 mm	7.05
48.253.17	70 mm	55 mm	5 mm	3.5 mm	12.05



48.254.07-48.254.17

nichelate

Articolo n.	altezza	larg. aperte	ø rotelle		pezzo
48.254.07	40 mm	35 mm	4 mm	3 mm	6.25
48.254.11	50 mm	40 mm	4.5 mm	3 mm	7.20
48.254.13	60 mm	40 mm	5 mm	3 mm	8.80
48.254.17	70 mm	55 mm	5 mm	3.5 mm	13.90

Cerniere per mobili FS

Cerniere profilate in ottone massiccio, fresate, forati e svasati, con maniglia in ottone fissa, per ante a filo

materiale: ottone
finitura: lucido
collo: A diritto

Articolo n.	altezza lame	larg. aperte	ø rotelle		pezzo
48.257.16	60 mm	40 mm	5.5 mm	3.5 mm	15.10
48.257.18	80 mm	60 mm	7 mm	3.5 mm	22.65

 Altre finiture e lame cerniera con angoli arrotondati d'incassare a macchina disponibili su richiesta

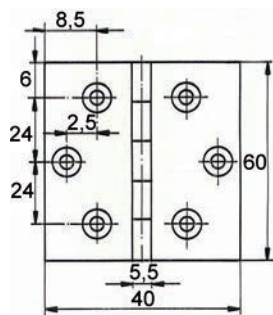

48.257.16

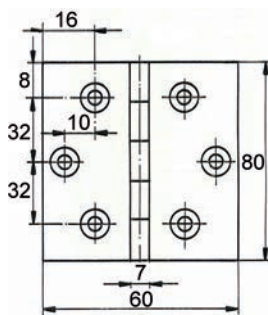

48.257.18



48.257.16-18

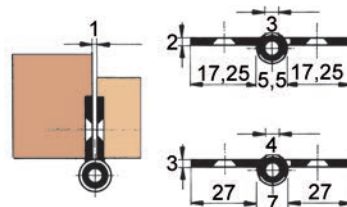

48.257.16-18

Cerniere per mobili

con spina d'infilare e cuscinetto in plastica

ø rotelle: 8 mm
porta: spuntato
 4.5 mm

Articolo n.	materiale	finitura	altezza	larg. aperte	pezzo
48.258.01	acciaio	zincata	63 mm	44 mm	11.90
48.258.02	acciaio	nicelato opaco	63 mm	44 mm	19.35
48.258.03	acciaio inox	spazzolato opaco	63 mm	44 mm	24.40

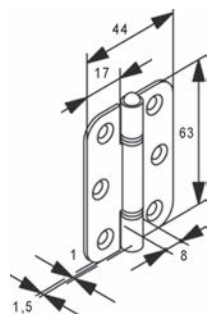

48.258.01-03



48.258.03





3



48.291.01-03

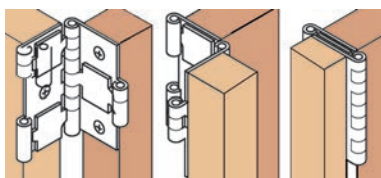

48.291.01-03

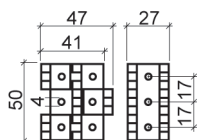

48.291.01

Cerniere per paravento

materiale: ottone
finitura: lucido
▽
3 mm

Articolo n.	altezza	larghezza lame	spessore legno	Ø rotelle	pezzo
48.291.01	50 mm	20 mm	15 mm	6 mm	39.20
48.291.02	50 mm	25 mm	19 mm	6 mm	44.10
48.291.03	60 mm	30 mm	24 mm	6 mm	49.00

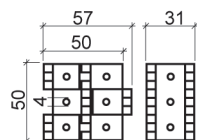

48.291.02

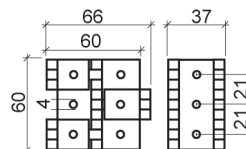

48.291.03



48.508.01-03

Cerniere per mobili SEPA

angolo d'apertura 180°

materiale: ottone
finitura: opache

Articolo n.	placche d'avvitare	▽	pezzo
48.508.01	18/41 mm	2.3 mm	12.85
48.508.02	18/52 mm	2.3 mm	16.70
48.508.03	18/88 mm	2.3 mm	22.90

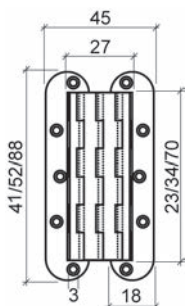

48.508.01-03

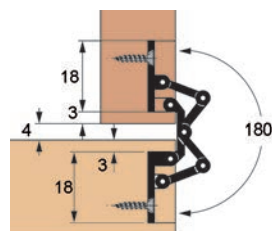

48.508.01-03

Cerniere per mobili

profilo massiccio, spessore profilo 3/4 mm

materiale: ottone
collo: L esterne
ø rullo: 4 mm

Articolo n.	esecuzione	altezza		pezzo
48.548.01	lucido	40 mm	3 mm	17.55



48.548.01

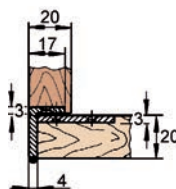

48.548.01

Cerniere per mobili FS, diametro rullo 6 mm

Cerniere profilate in ottone, fresate, forati e svasati, punta in acciaio con anello distanziatore, per ante a filo, spessore aletta 1,8 mm

materiale: ottone
collo: A diritto
 3 mm

lucido

Articolo n.	esecuzione	altezza lame	giunture	pezzo
48.309.05	sinistra	50 mm	1 mm	16.75
48.309.06	sinistra	60 mm	1 mm	20.65
48.310.05	destra	50 mm	1 mm	16.75
48.310.06	destra	60 mm	1 mm	20.65

nichelato opaco

Articolo n.	esecuzione	altezza lame	giunture	pezzo
48.309.15	sinistra	50 mm	1 mm	18.55
48.309.16	sinistra	60 mm	1 mm	20.30
48.310.15	destra	50 mm	1 mm	18.55
48.310.16	destra	60 mm	1 mm	20.30

 Altre finiture e lame cerniera con angoli arrotondati d'incassare a macchina disponibili su richiesta

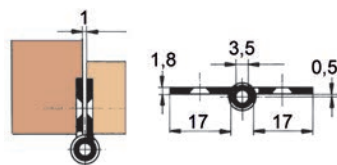

48.309.05-48.310.16



48.310.05-06



48.309.15-16

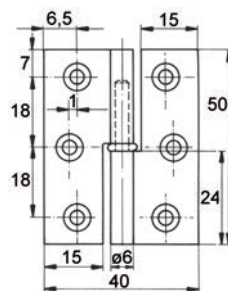

48.309.05+15

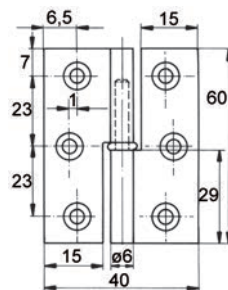

48.309.06+16





48.310.45-46



48.309.55-56

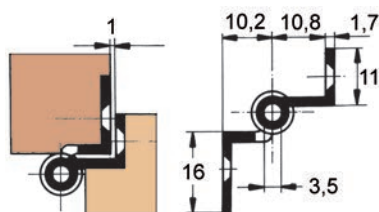

48.309.45-48.310.56

Cerniere per mobili FS, diametro rullo 6 mm

Cerniere profilate in ottone, fresate, forati e svasati,
punta in acciaio con anello distanziatore, per ante con battuta, spessore aletta 1,7 mm

materiale: ottone
collo: D 7.5 mm
3 mm

lucido

Articolo n.	esecuzione	altezza lame	giunture	pezzo
48.309.45	sinistra	50 mm	1 mm	18.85
48.309.46	sinistra	60 mm	1 mm	21.40
48.310.45	destra	50 mm	1 mm	18.85
48.310.46	destra	60 mm	1 mm	21.40

Altre finiture e lame cerniera con angoli arrotondati d'incassare a macchina disponibili su richiesta

nichelato opaco

Articolo n.	esecuzione	altezza lame	giunture	pezzo
48.309.55	sinistra	50 mm	1 mm	22.05
48.309.56	sinistra	60 mm	1 mm	24.40
48.310.55	destra	50 mm	1 mm	22.05
48.310.56	destra	60 mm	1 mm	24.40

Altre finiture e lame cerniera con angoli arrotondati d'incassare a macchina disponibili su richiesta

☰ Su richiesta disponibili anche grandi quantità in qualità industriale

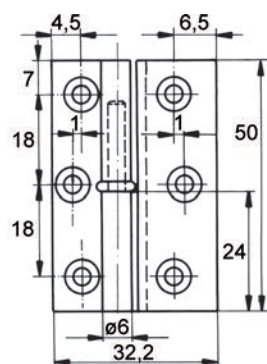

48.309.45+55

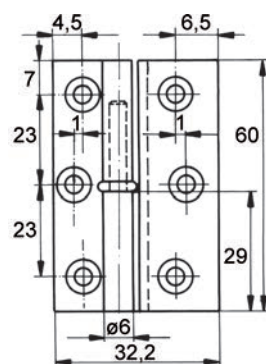

48.309.46+56



Cerniere per mobili FS, diametro rullo 8 mm

Cerniere profilate in ottone, fresate, forate e svasate, punta in acciaio senza anello distanziatore per ante a filo, spessore aletta 1,7 mm

materiale: ottone
collo: A diritto
3 mm

lucido

Articolo n.	esecuzione	altezza lame	giunture	pezzo
48.311.05	sinistra	50 mm	1 mm	17.90
48.311.06	sinistra	60 mm	1 mm	19.55
48.311.08	sinistra	80 mm	1 mm	22.10
48.312.05	destra	50 mm	1 mm	17.90
48.312.06	destra	60 mm	1 mm	19.55
48.312.08	destra	80 mm	1 mm	22.10

Altezza lame 80 mm con anello distanziatore

Altre finiture e lame cerniera con angoli arrotondati d'incassare a macchina disponibili su richiesta

nichelato opaco

Articolo n.	esecuzione	altezza lame	giunture	pezzo
48.311.15	sinistra	50 mm	1 mm	19.35
48.311.16	sinistra	60 mm	1 mm	20.85
48.311.18	sinistra	80 mm	1 mm	26.30
48.312.15	destra	50 mm	1 mm	19.35
48.312.16	destra	60 mm	1 mm	20.85
48.312.18	destra	80 mm	1 mm	26.30

Altezza lame 80 mm con anello distanziatore

Altre finiture e lame cerniera con angoli arrotondati d'incassare a macchina disponibili su richiesta

☰ Su richiesta disponibili anche grandi quantità in qualità industriale



48.312.05-06



48.312.15-16

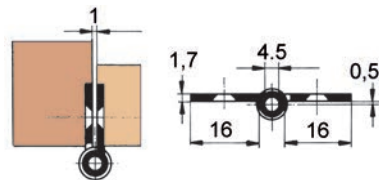

48.311.05-48.312.18

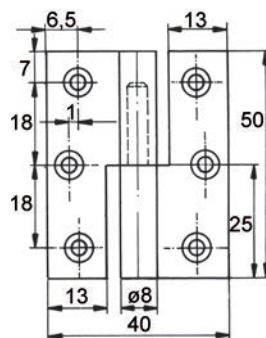

48.311.05+15

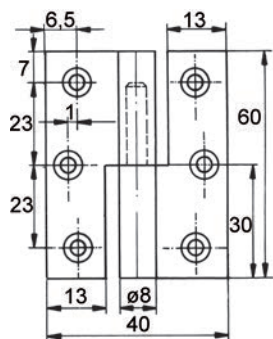

48.311.06+16

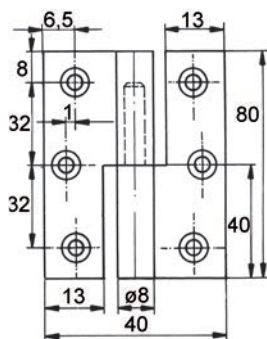

48.311.08+18





3



48.312.25-48.312.26



48.312.35-48.312.36

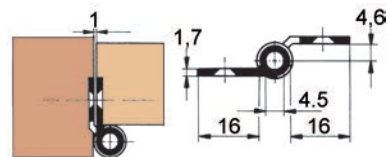

48.311.25-48.312.38

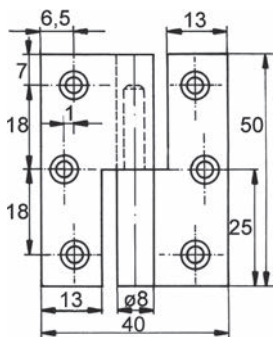

48.311.25+48.311.35

Cerniere per mobili FS, diametro rullo 8 mm

Cerniere profilate in ottone, fresate, forati e svasati, punta in acciaio senza anello distanziatore, per ante con battuta arretrata, spessore alletta 1,7 mm

materiale: ottone
collo: B arretrata
giunture: 3 mm
1 mm

lucido

Articolo n.	esecuzione	altezza lame	pezzo
48.311.25	sinistra	50 mm	18.95
48.311.26	sinistra	60 mm	21.40
48.311.28	sinistra	80 mm	24.75
48.312.25	destra	50 mm	18.95
48.312.26	destra	60 mm	21.40
48.312.28	destra	80 mm	24.75

Altezza lame 80 mm con anello distanziatore

nicelato opaco

Articolo n.	esecuzione	altezza lame	pezzo
48.311.35	sinistra	50 mm	20.30
48.311.36	sinistra	60 mm	23.60
48.311.38	sinistra	80 mm	29.40
48.312.35	destra	50 mm	20.30
48.312.36	destra	60 mm	23.60
48.312.38	destra	80 mm	29.40

Altezza lame 80 mm con anello distanziatore

Altre finiture e lame cerniera con angoli arrotondati d'incassare a macchina disponibili su richiesta

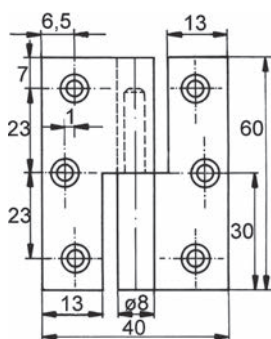

48.311.26+48.311.36

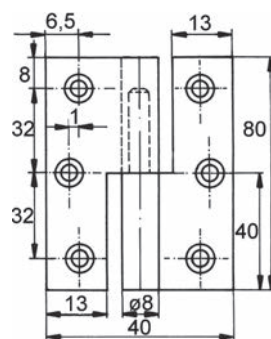

48.311.28+48.311.38



Cerniere per mobili FS, diametro rullo 8 mm

Cerniere profilate in ottone, fresate, forate e svasate, punta in acciaio senza anello distanziatore, per ante con battuta, spessore aletta 1,7 mm

materiale: ottone
collo: 7.5 mm
V: 3 mm
giunture: 1 mm

lucido

Articolo n.	esecuzione	altezza lame	pezzo
48.311.45	sinistra	50 mm	20.45
48.311.46	sinistra	60 mm	23.40
48.311.48	sinistra	80 mm	30.00
48.312.45	destra	50 mm	20.45
48.312.46	destra	60 mm	23.40
48.312.48	destra	80 mm	30.00

Altre finiture e lame cerniera con angoli arrotondati d'incassare a macchina disponibili su richiesta

nicelato opaco

Articolo n.	esecuzione	altezza lame	pezzo
48.311.55	sinistra	50 mm	22.90
48.311.56	sinistra	60 mm	23.45
48.311.58	sinistra	80 mm	30.60
48.312.55	destra	50 mm	22.90
48.312.56	destra	60 mm	23.45
48.312.58	destra	80 mm	30.60

Altre finiture e lame cerniera con angoli arrotondati d'incassare a macchina disponibili su richiesta

Su richiesta disponibili anche grandi quantità in qualità industriale

altezza di banda 50/60 mm senza anello distanziatore
altezza di banda 80 mm con anello distanziatore



48.312.45-48.312.46



48.312.55-48.312.56

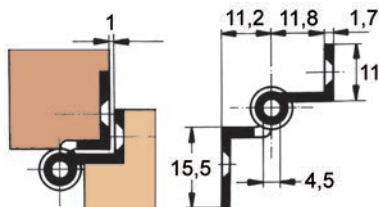

48.311.45-48.312.58

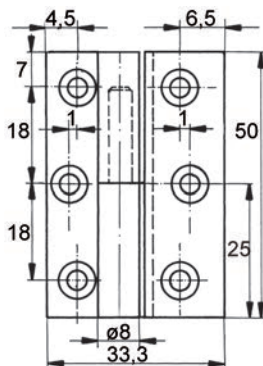

48.311.45+48.311.55

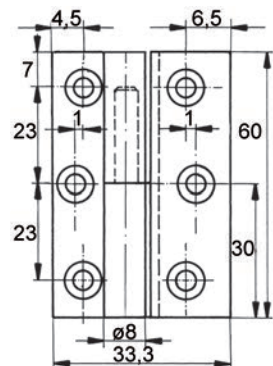

48.311.46+48.311.56

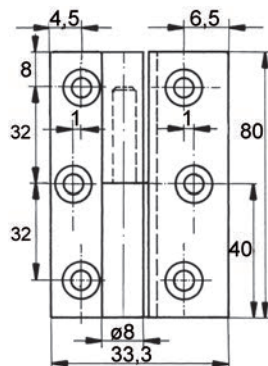

48.311.48+48.311.58





3



48.312.66

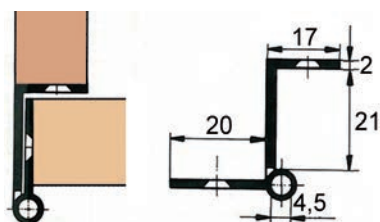

48.311.66-48.312.68

Cerniere per mobili FS, diametro rullo 8 mm

Cerniere profilate in ottone, fresate, forati e svasati, punta in acciaio senza anello distanziatore, per ante con battuta esterna, spessore aletta 2,0 mm

materiale: ottone
 finitura: nichelato opaco
 collo: collo L
 3 mm
 giunture: 1 mm

sinistra	destra	altezza lame	pezzo
48.311.66	48.312.66	60 mm	21.55
48.311.68	48.312.68	80 mm	25.80

☰ Altre finiture e lame cerniera con angoli arrotondati d'incassare a macchina disponibili su richiesta

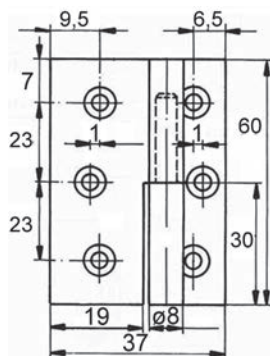

48.311.66

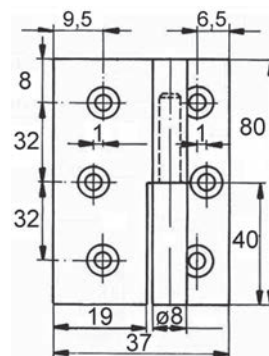

48.311.68

Cerniere per mobili FS, diametro rullo 8 mm

Cerniere profilate in ottone, fresate e forati, testa d'ornamento ZK 19, punta in acciaio con anello distanziatore, per ante a filo, spessore aletta 1,7 mm

materiale: ottone
finitura: lucido
collo: A diritto
 3 mm
giunture: 1 mm

sinistra	pezzo	destra	pezzo	altezza lame
48.313.04	20.20	48.314.04	20.20	40 mm
48.313.05	22.15	48.314.05	22.15	50 mm
48.313.06	25.50	48.314.06	25.50	60 mm
48.313.08	27.20	48.314.08	27.20	80 mm

 Altre finiture e lame cerniera con angoli arrotondati d'incassare a macchina disponibili su richiesta



48.313.04-48.314.08

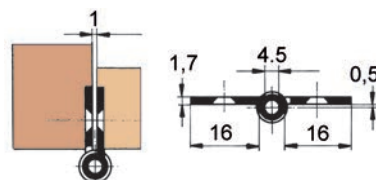

48.313.04-48.314.08

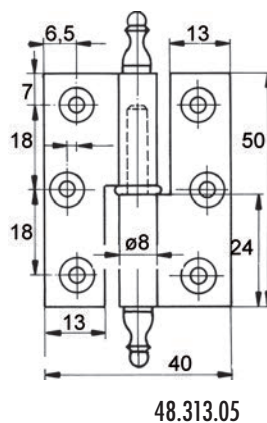
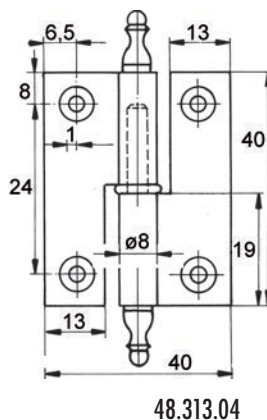
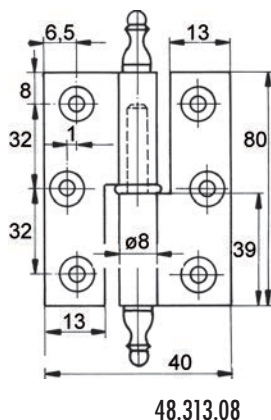
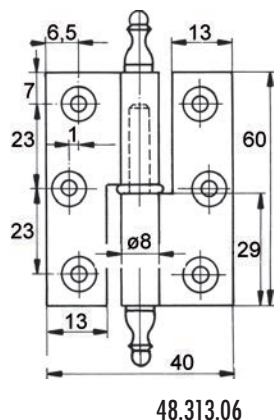



3



48.313.34-48.314.38

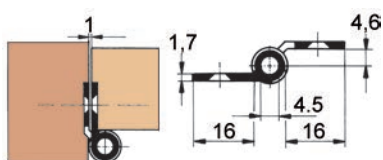

48.313.34-48.314.38

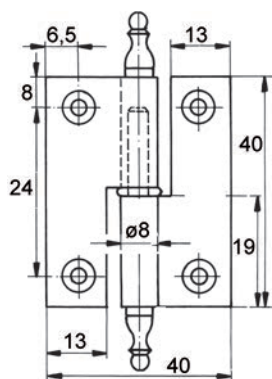

48.313.34

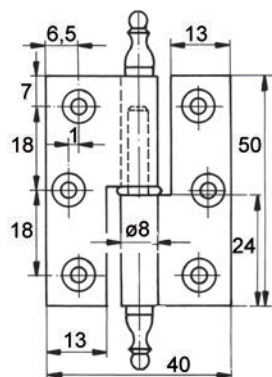

48.313.35

Cerniere per mobili FS, diametro rullo 8 mm

Cerniere profilate in ottone, fresate, forati e svasati, testa d'ornamento ZK 19, punta in acciaio con anello distanziatore, per ante con battuta arretrata, spessore aletta 1,7 mm

materiale: ottone
finitura: lucido
collo: B arretrata
V: 3 mm
giunture: 1 mm

sinistra	pezzo	destra	pezzo	altezza lame
48.313.34	27.50	48.314.34	27.50	40 mm
48.313.35	23.80	48.314.35	23.80	50 mm
48.313.36	27.00	48.314.36	27.00	60 mm
48.313.38	28.10	48.314.38	28.10	80 mm

Altre finiture e lame cerniera con angoli arrotondati d'incassare a macchina disponibili su richiesta

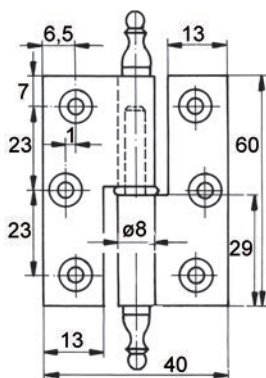

48.313.36

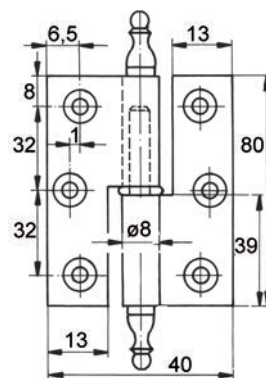

48.313.38

Cerniere per mobili FS, diametro rullo 8 mm

Cerniere profilate in ottone, fresate, forate e svasate, testa d'ornamento ZK 19, punta in acciaio con anello distanziatore, per ante con battuta, spessore aletta 1,7 mm

materiale: ottone
finitura: lucido
collo: D 7.5 mm
 3 mm
giunture: 1 mm



48.313.51-48.314.58

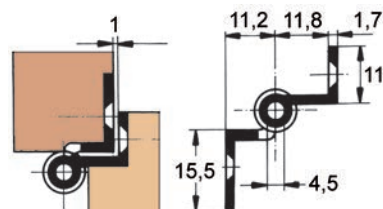

48.313.51-48.314.58

sinistra	pezzo	destra	pezzo	altezza lame
48.313.54	26.50	48.314.54	26.50	40 mm
48.313.55	22.80	48.314.55	22.80	50 mm
48.313.56	24.65	48.314.56	24.65	60 mm
48.313.58	26.80	48.314.58	26.80	80 mm
48.313.51	32.00	48.314.51	32.00	100 mm
48.313.52	35.60	48.314.52	35.60	120 mm

 Altre finiture e lame cerniera con angoli arrotondati d'incassare a macchina disponibili su richiesta

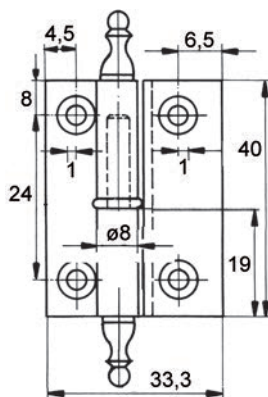

48.313.54

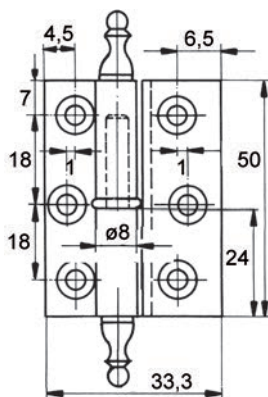

48.313.55

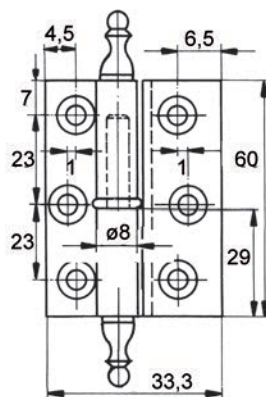

48.313.56

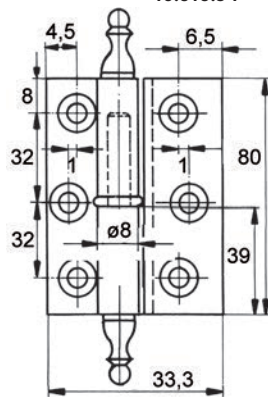

48.313.58

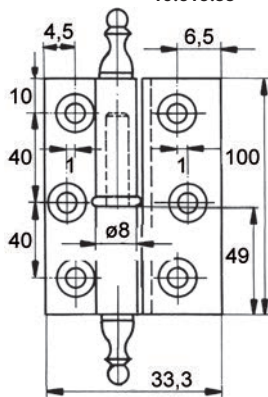

48.314.51

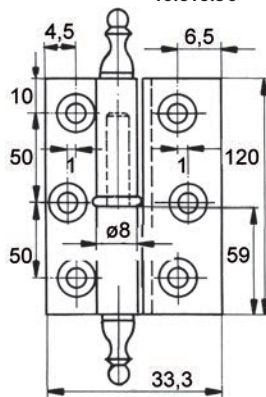

48.314.52





3



48.313.76-48.314.78

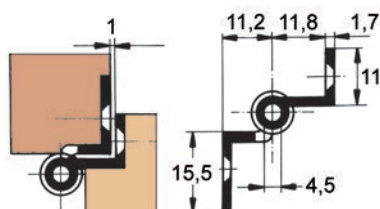

48.313.76-48.314.78

Cerniere per mobili FS, diametro rullo 8 mm

Cerniere profilate in ottone, fresate, forati e svasati, testa d'ornamento ZK 19, punta in acciaio con anello distanziatore (da altezza 80 mm), per ante con battuta, spessore aletta 1,7 mm
finitura in stile tedesco antico, brunito

materiale: ottone
finitura: stile tedesco antico
collo: D 7.5 mm
V: 3 mm
giunture: 1 mm

sinistra	destra	altezza lame	pezzo
48.313.76	48.314.76	60 mm	30.30
48.313.78	48.314.78	80 mm	34.70

Altre finiture e lame cerniera con angoli arrotondati d'incassare a macchina disponibili su richiesta

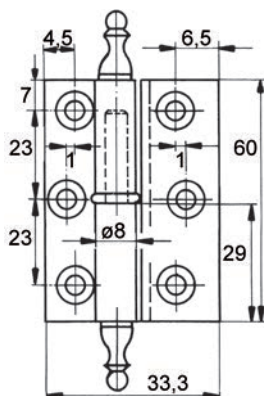

48.313.76

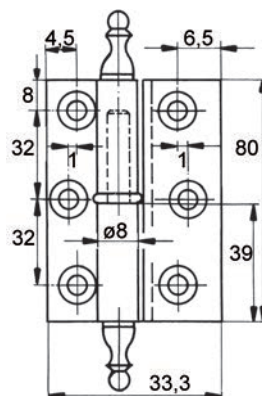

48.313.78

Cerniere per mobili FS, diametro rullo 8 mm

Cerniere profilate in ottone, fresate, forate e svasate, testa d'ornamento ZK 19, punta in acciaio con anello distanziatore, per ante con battuta, spessore aletta 1,9 mm

materiale: ottone
finitura: lucido
larg. aperte: 32.5 mm
☞ 3.5 mm
giunture: 1 mm

Articolo n.	esecuzione	altezza lame	☞	giunture	pezzo
48.313.96	sinistra	60 mm	3.5 mm	1 mm	16.75
48.314.96	destra	60 mm	3.5 mm	1 mm	16.75

☒ Altre finiture e lame cerniera con angoli arrotondati d'incassare a macchina disponibili su richiesta



48.314.96

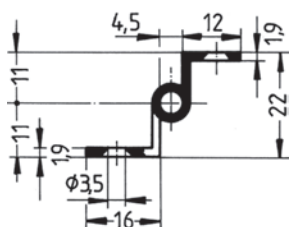

48.313.96

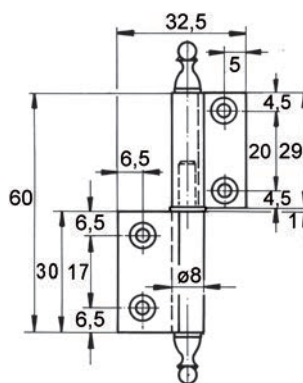

48.314.96

Cerniere per mobili

per ante a filo, dritta

materiale: ferro
finitura: zincato e patinato
ø rotelle: 8 mm
☞ 3.5 mm

Articolo n.	altezza	esecuzione	altezza lame	larg. aperte	☞	pezzo
48.371.26	89 mm	sinistra	60 mm	45 mm	3.5 mm	30.60
48.371.36	89 mm	destra	60 mm	45 mm	3.5 mm	30.60



48.371.36

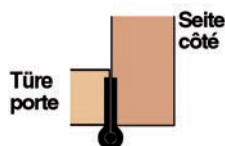

48.371.26-36



3



48.372.36

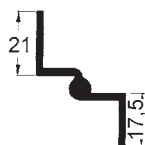

48.372.26-36

Cerniere per mobili

per ante a filo, dritta

materiale: ferro
finitura: zincato e patinato
ø rotelle: 8 mm
▽ 3.5 mm

Articolo n.	altezza	esecuzione	altezza lame	dim. D	pezzo
48.372.26	89 mm	sinistra	60 mm	7.5 mm	31.90
48.372.36	89 mm	destra	60 mm	7.5 mm	31.60

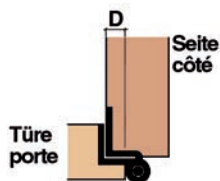

48.372.36



48.315.01-48.316.02

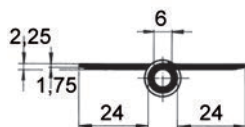

48.315.01-48.316.02

Ficci usuali per mobili FS, diametro rullo 10 mm

Cerniere profilate in ottone,
testa d'ornamento ZK 19, punta in acciaio con anello distanziatore, due lame laterali

materiale: ottone
finitura: lucido

Articolo n.	esecuzione	altezza lame	pezzo
48.315.01	sinistra	100 mm	26.80
48.315.02	sinistra	120 mm	30.70
48.316.01	destra	100 mm	26.80
48.316.02	destra	120 mm	30.70

☞ Altre finiture e lame cerniera con angoli arrotondati d'incassare a macchina disponibili su richiesta

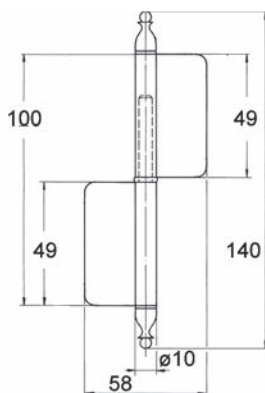

48.315.01+48.316.01

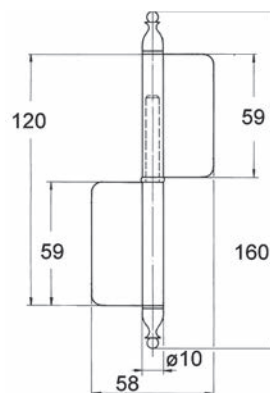

48.315.02+48.316.02

Ficci usuali per mobili

due lame laterali

materiale: ferro
finitura: zincato e patinato

esecuzione: sinistra

Articolo n.	dim. A/B/C/D	ø rotelle	pezzo
48.471.06	60/95/20/15 mm	8 mm	16.70
48.471.08	80/125/23/18 mm	9 mm	17.30
48.471.10	100/150/28/23 mm	10 mm	18.55
48.471.12	120/180/32/25 mm	12 mm	19.80

esecuzione: destra

Articolo n.	dim. A/B/C/D	ø rotelle	pezzo
48.471.56	60/95/20/15 mm	8 mm	16.70
48.471.58	80/125/23/18 mm	9 mm	17.30
48.471.60	100/150/28/23 mm	10 mm	18.55
48.471.62	120/180/32/25 mm	12 mm	19.60



48.471.56-62

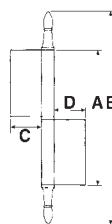

48.471.06-62

Pollicini

materiale: acciaio
finitura: nichelate
 3.5 mm

Articolo n.	lunghezza	L/A profilo	kit
48.901.01	75 mm	10/4 mm	21.60

Figura = 1/2 coppia garnizione



48.901.01

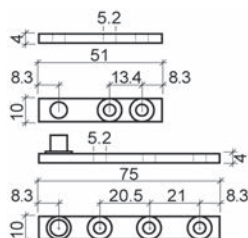

48.901.01

Pollicini

con bussola d'avvitare in ottone

materiale: acciaio
finitura: nichelate
 3 mm

Articolo n.	lunghezza	L/A profilo	ø bussola	lunghezza bussola	pezzo
48.906.00	102 mm	8/3 mm	12 mm	12 mm	15.20



48.906.00

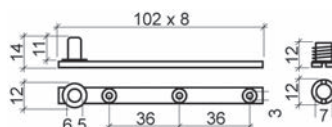

48.906.00



E130
VSSM



3



48.218.01

Kit di ferramenta ASFMS per fronte colonna verticale e fronte installazione elettrica E130

kit di ferramenta per fronte colonna verticale e fronte installazione elettrica ASFMS prodotto su licenza omologato AICAA E130-RF1/E130 (nbb) AICAA n. 25584 per l'utilizzo di porte a uno o più battenti di armadi per chiusure di colonne verticali in edifici amministrativi e industriali così come in scuole e ospedali

kit di base composto da:

- 1 paio di pollicini
- ciascuno con 1 elemento lamina porta sinistra/destra (A)
- ciascuno con 1 elemento telaio sinistra/destra (B)
- 1 kit guida centrale
- ciascuno con 1 guidanastro per elemento telaio (C) ed elemento lamina porta (D)
- 1 kit di anelli di montaggio e viti di fissaggio

materiale: acciaio
finitura: zincata
porta: spuntato
peso battente max.: 80 kg

Articolo n.	numero ante	HEUSSER	kit
48.218.01	1 anta	B3110T.1	122.50

⚙️ Accessori opzionali: Serrature a spagnoletta per porte tagliafuoco vedere 47.522.80 su opo.ch/it
Accessori opzionali: Strisce d'espansione Kerafix Flexpress 100 vedere 67.447.30 su opo.ch/it
Accessori opzionali: Strisce d'espansione Kerafix FXL 200 vedere 67.447.20-21 su opo.ch/it

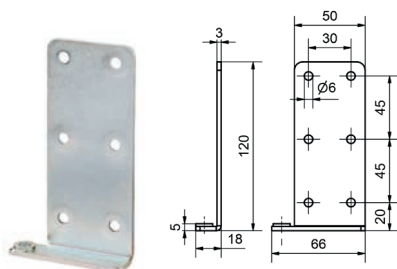

A

A



B

B

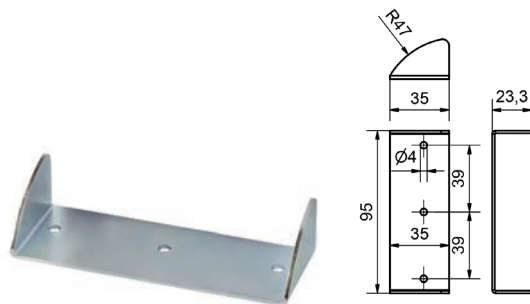

C

C



D

D



Kit supplementare per fronte colonna verticale e fronte installazione elettrica EI30

kit di ritegni per porte alte da 1500 a 3000 mm
incluso materiale di fissaggio

kit formato da:

- sicurezza antisganciamento lato telaio
- guidanastro lato lamina porta

materiale: acciaio
finitura: zincata
porta: spuntato

Articolo n.	kit	numero ante	altezza anta	HEUSSER	kit
48.218.05	1	1 anta	1'500 - 2'200 mm	B3110T.Z1	40.00
48.218.06	2	1 anta	2'201 - 2'600 mm	B3110T.Z2	57.70
48.218.07	3	1 anta	2'601 - 3'000 mm	B3110T.Z3	77.40

Set supplémentaire 1

- 2 fixation pour cadre (D)
- 2 guidages de bande pour panneau de porte (E)

Set supplémentaire 2

- 3 fixation pour cadre (D)
- 3 guidages de bande pour panneau de porte (E)

Set supplémentaire 3

- 4 fixation pour cadre (D)
- 4 guidages de bande pour panneau de porte (E)



E

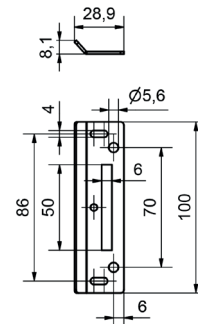

E

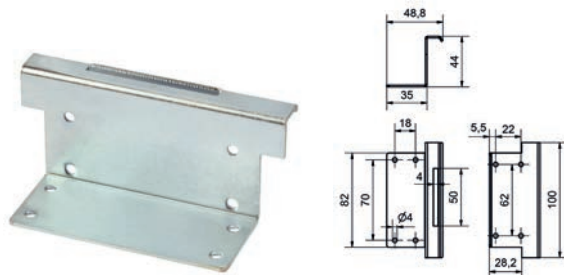

D

D





E130
VSSM

3



E

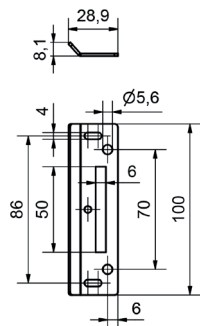

E



D

Kit di controcartelle per fronte colonna verticale e fronte installazione elettrica EI30

per porte a 1 o 2 battenti, per tutte le altezze
incluso materiale di fissaggio

materiale: acciaio
finitura: zincata
porta: spuntato

Articolo n.	kit	numero ante	HEUSSER	kit
48.218.10	1	1 anta	B3110T.S1	16.00
48.218.11	2	2 ante	B3110T.S2	26.00

Set de gâches 1

- à 1 vantail
- 2 fixation pour cadre E

Set de gâches 2

- à 2 vantail
- 2 guidages de bande pour panneau de porte D

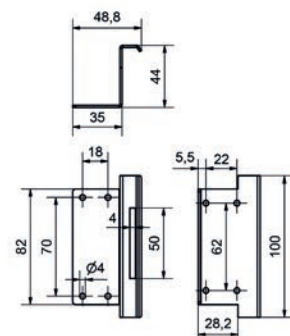

D



48.961.01

Cerniere per tavoli

profilo massiccio

materiale: ottone
3.5 mm

Articolo n.	finitura	dim.	confezione	pezzo
48.961.01	lucido	65 / 30 mm	20	11.15
48.961.02	nichelata lucida	65 / 30 mm	20	13.45

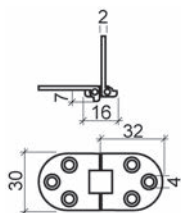

48.961.01

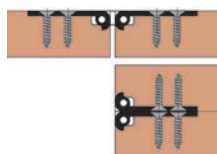

48.961.01

Cerniere per mobili a croce

con cardine d'avvitare, perno 6 x 22 mm

larghezza cerniera con rullo 65 mm, cardine d'avvitare 28/90 mm

materiale: acciaio
finitura: battuto
 3 mm

Articolo n.	battuta	altezza cerniera	larghezza fascetta	pezzo
48.395.01	12 mm	95 mm	65 mm	37.10



48.395.01

Cerniere per mobili a croce

con cardine di sostegno ø 6 mm, larghezza cerniera con rullo 65 mm

materiale: acciaio
finitura: battuto
 3 mm

Articolo n.	battuta	altezza cerniera	larghezza fascetta	pezzo
48.395.11	12 mm	95 mm	65 mm	35.80

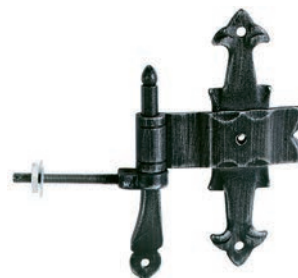

48.395.11

Cerniere per mobili a croce

con cardine d'avvitare ø 6 mm

cardine d'avvitare 25/75 mm, larghezza cerniera con rullo 50 mm

materiale: acciaio
finitura: battuto
 3 mm

Articolo n.	battuta	altezza cerniera	larghezza fascetta	pezzo
48.397.01	12 mm	80 mm	50 mm	36.50



48.397.01

Cerniere per mobili a croce

con cardine di sostegno ø 6 mm, larghezza cerniera con rullo 50 mm

materiale: acciaio
finitura: battuto
 3 mm

Articolo n.	battuta	altezza cerniera	larghezza fascetta	pezzo
48.397.11	12 mm	80 mm	50 mm	35.10



48.397.11



3



48.401.01-03

Cerniere per mobili

materiale: acciaio
finitura: battuto

Articolo n.	larghezza	altezza		pezzo
48.401.01	46 mm	75 mm	2.6 mm	22.25
48.401.03	60 mm	110 mm	3 mm	25.10



48.402.03

Cerniere per mobili

lunghezza bandella sino al rullo 170 mm

larghezza cardine con rullo 35 mm

altezza cardine 110 mm

materiale: acciaio
finitura: battuto

3 mm

Articolo n.	lunghezza	larghezza fascetta	larghezza fascetta	pezzo
48.402.03	205 mm	170 mm	35 mm	26.60



48.409.02

Bandelle per cassepanche

lunghezza bandella sino al rullo 290 mm

lunghezza cardine sino al rullo 120 mm

rullo ø/alt. 17/54 mm

materiale: acciaio
finitura: battuto

4.5 mm

Articolo n.	lunghezza	larghezza	larghezza fascetta	pezzo
48.409.02	425 mm	60 mm	290 mm	44.60

Cerniere interne

per frontali con angoli interni di 90°

scodellino in lega di zinco nichelata d'avvitare, diametro 35 mm, profondità foro 11,5 mm, regolazione 3D, regolazione dell'altezza 2 mm, regolazione della larghezza 10 mm, angolo d'apertura: aperto 150° / chiuso 60°

materiale: lega di zinco
finitura: nichelate

Articolo n.	angolo d'apertura	spessore anta	pezzo
48.510.20	150 / 160 °	15 - 24 mm	11.50

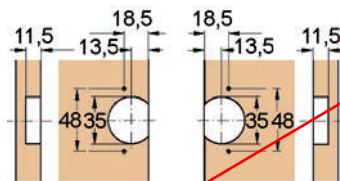

48.510.20



48.510.20

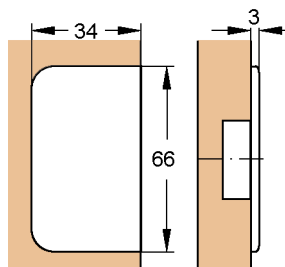

48.510.20

Cerniere Salice Air, scorrevoli ammortizzati

Grazie alle sue dimensioni compatte può essere fissata perfettamente al pannello inferiore/superiore così come all'anta del mobile

La cerniera - che permette una regolazione laterale, in profondità e in altezza dell'anta - è equipaggiata con un sistema di moderazione integrato per una chiusura moderata e un'apertura di ante senza maniglia.

spessore anta min.: 18 mm
altezza anta: 2'100 mm
larg. anta: 600 mm
angolo d'apertura: 105 °

Articolo n.	esecuzione	finitura	peso porta	coppia
48.501.20	scorrevoli ammortizzati	nichelate	20 kg	60.00
48.501.25	scorrevoli ammortizzati	colore titanio	20 kg	63.60



48.501.20-25





3



48.501.30-35



48.501.30-35



48.108.20



48.108.21

Cerniere push Salice Air

Grazie alle sue dimensioni compatte può essere fissata perfettamente al pannello inferiore/superiore così come all'anta del mobile

La cerniera - che permette una regolazione laterale, in profondità e in altezza dell'anta - è equipaggiata con un sistema di moderazione integrato per una chiusura moderata e un'apertura di ante senza maniglia.

spessore anta min.:	18 mm
altezza anta:	2'100 mm
larg. anta:	600 mm
angolo d'apertura:	105 °

Articolo n.	esecuzione	finitura	peso porta	coppia
48.501.30	Push to Open	nichelate	20 kg	62.40
48.501.35	Push to Open	colore titanio	20 kg	66.00

Chiusure magnetiche automatiche a pressione

senza controplacca

Articolo n.	colore	foro ø	lunghezza	pezzo
48.108.20	grigio	10 mm	40 mm	6.00

Chiusura magnetica

per chiusure magnetiche a pressione 48.108.20

Articolo n.	esecuzione	foro ø	pezzo
48.108.21	orientabile	16.6 mm	4.20

Cerniera per ante a ribalta In-Side

A scelta da incassare o avvitare nel fianco. La cerniera - che permette una regolazione laterale, in profondità e in altezza dell'anta.

spessore legno: 18 - 40 mm
 angolo d'apertura: 95 °
 materiale: lega di zinco
 finitura: nichelate

Articolo n.	spessore legno	battuta	pezzo
48.560.20	18 - 20 mm	destra	22.70
48.560.21	18 - 20 mm	sinistra	22.70
48.560.23	20 - 40 mm	destra	22.70
48.560.24	20 - 40 mm	sinistra	22.70



48.560.20-24



48.560.20-24



48.560.20-24

Kit placchette di copertura per cerniera per ante a ribalta In-Side In-Side

Articolo n.	esecuzione	colore	kit
48.560.30	destra	bianco	0.94
48.560.31	sinistra	bianco	0.94
48.560.32	destra	nero	0.94
48.560.33	sinistra	nero	0.94
48.560.34	destra	grigio	0.94
48.560.35	sinistra	grigio	0.94



48.560.30-35

Cerniere per mobili SOSS

snodo acciaio, con viti mordenti

materiale: lega di zinco

angolo d'apertura: 180 °

colore ottone

Articolo n.	per spessore materiale	pezzo
48.501.01	13 - 16 mm	23.20
48.501.02	19 - 24 mm	26.80
48.501.03	19 - 25 mm	31.70
48.501.04	22 - 26 mm	38.70
48.501.05	28 - 34 mm	71.00
48.501.06	35 - 38 mm	94.40
48.501.07	42 - 44 mm	106.70

48.501.07/17 con 8 fori per vitini

nicelate

Articolo n.	per spessore materiale	pezzo
48.501.11	13 - 16 mm	22.55
48.501.12	19 - 24 mm	26.00
48.501.13	19 - 25 mm	30.30
48.501.14	22 - 26 mm	37.20
48.501.15	28 - 34 mm	68.20
48.501.16	35 - 38 mm	89.90
48.501.17	42 - 44 mm	105.60

48.501.07/17 con 8 fori per vitini

 Accessori opzionali: Fresa per scanalature con lame in metallo duro vedere 23.307.10-23.308.14 su opo.ch/it



48.501.01-07



48.501.11-17

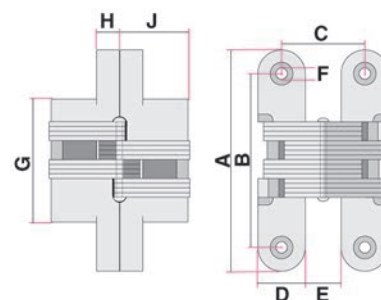

	A	B	C	D	E	F	G	H	J
48.501.01/11	43	34	17	10	8	3	22	5	12
48.501.02/12	44	32	21	13	9	3	19	5	18
48.501.03/13	60	47	22	13	9	4	31	7	18
48.501.04/14	70	58	28	16	11	4	34	7	22
48.501.05/15	95	76	33	19	14	6	52	9	27
48.501.06/16	117	91	44	25	19	6	65	12	36
48.501.07/17	117	94/88	37/54	28	23	5	62	10	40

48.501.01-17





3



48.504.11

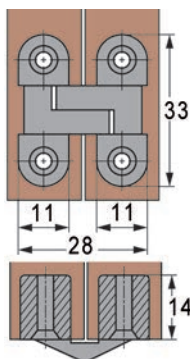

48.504.01-11



48.506.60-65

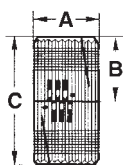

48.506.60-65

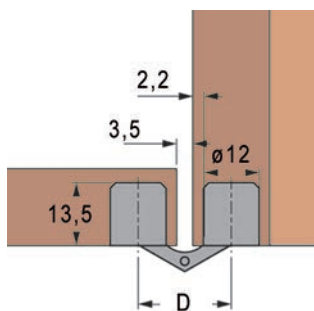

48.506.61

Cerniere per mobili

snodo ottone/scatola plastica

materiale: ottone / plastica
angolo d'apertura: 180°
profondità d'incasso: 14.5 mm
 3 mm

Articolo n.	finitura	colore	spessore anta	pezzo
48.504.01	nichelate	bianco	15 - 20 mm	12.15
48.504.11	brunito	bruno	15 - 20 mm	12.25

Attrezzi di montaggio: Nutfräser 11 mm, mit HM- Wendeschneiden, vedere 23.208.03 su opo.ch/it

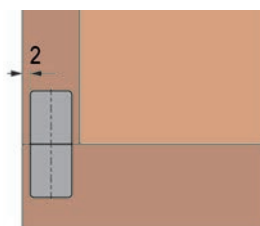

48.504.01-11

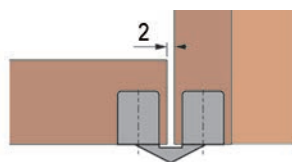

Cerniere per mobili

per ante e ante a ribalta, utilizzabile a sinistra/destra, con vite di regolazione per ciascun cilindro per il fissaggio dello scodellino da forare

materiale: ottone
finitura: grezzi
angolo d'apertura: 180°

Articolo n.	dim. A/B/C/D	confezione	pezzo
48.506.60	10/11/22/16.1 mm	100	5.90
48.506.61	12/13.5/27/19.2 mm	48	6.10
48.506.62	14/15.5/31/22 mm	24	6.35
48.506.63	16/16.5/33/24 mm	24	7.25
48.506.64	18/17.5/35/26.3 mm	24	8.25
48.506.65	24/25/50/35.6 mm	12	16.15

Accessori opzionali: Fresa per cavicchi STERN MD vedere 23.014.03-75 su opo.ch/it

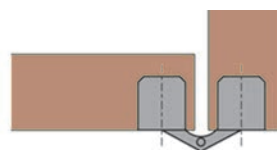
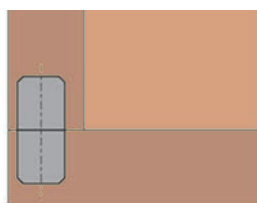

48.506.60-65

Cerniere per ribalte HETTICH-MARKANT 11

il montaggio separato del pezzo per il pannello e del pezzo per la ribalta permette di fissare la ribalta in un secondo momento lega di zinco, il montaggio separato del pezzo per il pannello e del pezzo per la ribalta permette di fissare la ribalta in un secondo momento lega di zinco, il montaggio separato del pezzo per il pannello e del pezzo per la ribalta permette di fissare la ribalta in un secondo momento

materiale: lega di zinco

Articolo n.	finitura	pezzo
90.464.80	nichelate	15.55

▲ Dimensioni necessarie:

TD = spessore ribalta, SF = giuntura minima

TD	SF
16 mm	1,0 mm
17 mm	2,0 mm
18 mm	3,0 mm
19 mm	3,5 mm
20 mm	4,5 mm

Cerniera ribalte Ankor GTA

il montaggio separato del pezzo per il fondo e del pezzo per la ribalta permette di fissare la ribalta in un secondo momento, allineamento 3 dimensionale della ribalta, la fresatura nel legno viene nascosta dal bordo di copertura su entrambi i pezzi; in posizione aperta il fondo e la ribalta sono perfettamente a filo senza regolazione verticale, spessore della ribalta da 18 a 20 mm

materiale: lega di zinco
finitura: nichelato opaco
 3.5 mm

Articolo n.	P/ø foro	pezzo
48.506.80	15/26 mm	12.65

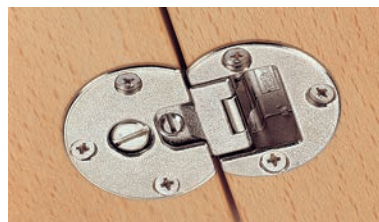

90.464.80

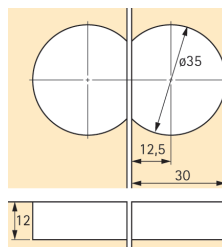

90.464.80

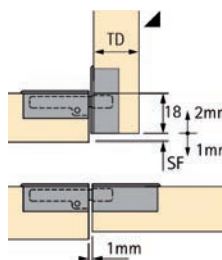

90.464.80



48.506.80





3



48.442.29-33



48.442.49-53



48.443.11-13



48.448.11-13



48.454.11

Ficci da forare ANUBA modello B

materiale: acciaio

Articolo n.	finitura	Ø rotelle	altezza cerniera	perno telaio/anta	confezione	pezzo
48.442.29	zincata	9 mm	24 mm	23/23 mm	40	2.46
48.442.31	zincata	11 mm	29 mm	26/26 mm	40	2.10
48.442.33	zincata	13 mm	36 mm	35/30 mm	40	1.85
48.442.49	nicelato opaco	9 mm	24 mm	23/23 mm	40	20.75
48.442.51	nicelato opaco	11 mm	30 mm	26/26 mm	40	19.35
48.442.53	nicelato opaco	13 mm	35 mm	35/30 mm	40	19.35
48.443.11	ottonata	11 mm	40 mm	26/26 mm	150	16.20
48.443.13	ottonata	13 mm	44 mm	35/30 mm	80	12.50

🔧 Attrezzi di montaggio: Attrezzi di posa per ficci da forare ANUBA modello B + C (Norma CH) vedere 64.178.03-07 su opo.ch/it

Bussole coprificci

per ficci da forare modello B + C

materiale: ottone
finitura: lucido

Articolo n.	per Ø rullo	altezza	confezione	coppia
48.448.11	11 mm	35 mm	20	10.70
48.448.13	13 mm	40 mm	20	12.20
64.061.14	14.5 mm	46 mm	20	13.90
64.061.16	16 mm	50 mm	20	17.85
64.061.18	18 mm	56 mm	20	17.85

⚠️ 1 coppia = per 1 ficcio

🔧 Accessori opzionali: Bussole intermedie vedere 64.081.13-18 su opo.ch/it

Bussole coprificci

per ficci da forare modello B + C

materiale: ottone
finitura: lucido

Articolo n.	per Ø rullo	altezza	confezione	coppia
48.454.11	11 mm	102 mm	20	17.30
64.062.16	16 mm	122 mm	20	21.85
64.062.18	18 mm	120 mm	20	25.30

⚠️ 1 coppia = per 1 ficcio

🔧 Accessori opzionali: Bussole intermedie vedere 64.081.13-18 su opo.ch/it

Bussole coprificci

annerito e strofinato

materiale: acciaio
finitura: battuto

Articolo n.	per ø rullo	altezza	confezione	coppia
48.458.11	11 mm	102 mm	20	23.05
48.458.13	13 mm	110 mm	20	19.80
64.075.14	14.5 mm	112 mm	20	21.45
64.075.16	16 mm	122 mm	20	21.65
64.075.18	18 mm	120 mm	20	22.95

 1 coppia = per 1 ficcio

 Accessori opzionali: Bussole intermedie vedere 64.088.14-18 su opo.ch/it

Ficci da forare con testa decorativa (Norma CH)

perno da avvitare in acciaio

materiale: ottone
finitura: lucido

Articolo n.	ø rotelle	altezza cerniera	perno telaio/anta	pezzo
48.428.09	9 mm	66 mm	23/23 mm	19.20
48.428.11	11 mm	80 mm	25/25 mm	21.05
64.267.14	14 mm	94 mm	40/40 mm	30.00

 Accessori opzionali: Ranelle per ficci vedere 64.670.07-14 su opo.ch/it
Attrezzi di montaggio: Attrezzi di posa per ficci da forare ANUBA modello B + C (Norma CH) vedere 64.178.03-07 su opo.ch/it

Ficci da forare con testa decorativa (Norma CH)

tipo Fen, per finestre e mobili

materiale: acciaio

dorata

Articolo n.	ø rotelle	altezza cerniera	perno telaio/anta	confezione	pezzo
48.429.11	11 mm	78 mm	25/25 mm	170	4.68
48.429.13	13 mm	90 mm	35/35 mm	100	5.75

ottonata

Articolo n.	ø rotelle	altezza cerniera	perno telaio/anta	confezione	pezzo
64.264.14	14 mm	94 mm	40/40 mm	80	2.68
64.264.16	16 mm	104 mm	47/47 mm	50	4.02

 Accessori opzionali: Ranelle per ficci vedere 64.670.07-14 su opo.ch/it
Attrezzi di montaggio: Attrezzi di posa per ficci da forare ANUBA modello B + C (Norma CH) vedere 64.178.03-07 su opo.ch/it



48.458.11-13



48.428.09-64.267.14



48.429.11-13

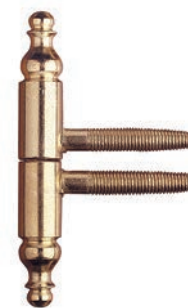

64.264.14-16



3



48.429.21-23



48.434.11-13



64.271.16



48.434.21-23

Ficcio da forare

materiale: acciaio
finitura: brunito

Articolo n.	Ø rotelle	altezza cerniera	perno telaio/anta	confezione	pezzo
48.429.21	11 mm	78 mm	25/25 mm	170	4.38
48.429.23	13 mm	90 mm	34/34 mm	100	5.35

🔧 Attrezzi di montaggio: Attrezzi di posa per ficci da forare ANUBA modello B + C (Norma CH) vedere 64.178.03-07 su opo.ch/it

Ficci da forare modello B

materiale: ferro
finitura: battuto
confezione: 40

Articolo n.	Ø rotelle	altezza cerniera	perno telaio/anta	pezzo
48.434.11	11 mm	31 mm	27/27 mm	11.75
48.434.13	13 mm	35 mm	36/36 mm	8.65

🔧 Attrezzi di montaggio: Attrezzi di posa per ficci da forare ANUBA modello B + C (Norma CH) vedere 64.178.03-07 su opo.ch/it

Ficci da forare modello B (Norma CH)

patinato nero

materiale: acciaio
finitura: battuto

Articolo n.	Ø rotelle	altezza cerniera	perno telaio/anta	esecuzione	pezzo
64.271.14	14 mm	40 mm	40/40 mm	finestre	9.55
64.271.16	16 mm	41 mm	44/50 mm	porte per telai applicati	8.90

🔧 Accessori opzionali: Ranelle per ficci vedere 64.670.07-14 su opo.ch/it
Attrezzi di montaggio: Attrezzi di posa per ficci da forare ANUBA modello B + C (Norma CH) vedere 64.178.03-07 su opo.ch/it

Ficci da forare modello B

materiale: ferro
finitura: thermopatiné
confezione: 40 pezzo

Articolo n.	Ø rotelle	altezza cerniera	perno telaio/anta	pezzo
48.434.21	11 mm	31 mm	27/27 mm	13.00
48.434.23	13 mm	35 mm	36/36 mm	10.55

🔧 Attrezzi di montaggio: Attrezzi di posa per ficci da forare ANUBA modello B + C (Norma CH) vedere 64.178.03-07 su opo.ch/it

Ficci da forare con testa decorativa

materiale: ferro
finitura: battuto
confezione: 40

Articolo n.	Ø rotelle	altezza cerniera	perno telaio/anta	pezzo
48.435.10	9 mm	65 mm	23/23 mm	11.15
48.435.12	11 mm	81 mm	25/25 mm	10.95
48.435.14	13 mm	89 mm	35/35 mm	11.15

🔧 **Attrezzi di montaggio:** Attrezzi di posa per ficci da forare ANUBA modello B + C (Norma CH) vedere 64.178.03-07 su opo.ch/it

Ficci da forare con testa decorativa (Norma CH)

patinato nero

materiale: acciaio
finitura: battuto

Articolo n.	Ø rotelle	altezza cerniera	perno telaio/anta	esecuzione	pezzo
64.277.14	14 mm	95 mm	40/40 mm	finestre	11.45
64.277.16	16 mm	108 mm	44/50 mm	porte per telai applicati	14.00

🔧 **Accessori opzionali:** Ranelle per ficci vedere 64.670.07-14 su opo.ch/it
Attrezzi di montaggio: Attrezzi di posa per ficci da forare ANUBA modello B + C (Norma CH) vedere 64.178.03-07 su opo.ch/it

Ficci da forare modello B

materiale: ferro
finitura: thermopatiné
confezione: 40

Articolo n.	Ø rotelle	altezza cerniera	perno telaio/anta	pezzo
48.435.20	9 mm	65 mm	23/23 mm	11.15
48.435.22	11 mm	80 mm	27/27 mm	12.40
48.435.24	13 mm	88 mm	36/36 mm	14.25

🔧 **Attrezzi di montaggio:** Attrezzi di posa per ficci da forare ANUBA modello B + C (Norma CH) vedere 64.178.03-07 su opo.ch/it



48.435.10-14



64.277.14-16



48.435.20-24



Tipi di battuta

In linea di massima possono trovare applicazione tre tipi di battuta diversi.

3

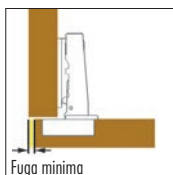

Cerniere laterali

L'anta è davanti alla parete del mobile e lateralmente rimane solo una giuntura che rappresenta lo spazio necessario per l'apertura sicura dell'anta.

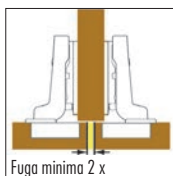

Cerniere centrali

In questo caso sono presenti due ante davanti al montante centrale del mobile. Tra di esse si trova la necessaria giuntura totale. Il relativo sormonto dell'anta è anche ridotto, quindi vengono utilizzate cerniere piegate a gomito.

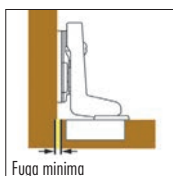

Cerniere per battute interne

L'anta si trova nel mobile, quindi accanto al montante del mobile. Anche qui è necessaria una giuntura che consenta l'apertura sicura dell'anta. In questo caso vengono utilizzate cerniere con piega a gomito speciale.

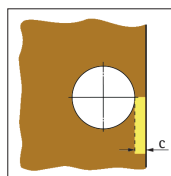

Distanza scodellino C

La distanza dello scodellino C è la misura tra il bordo dell'anta e il bordo del foro dello scodellino. A seconda del meccanismo utilizzato, la distanza massima dello scodellino varia da un tipo di cerniera all'altro.

Quanto maggiore è la distanza dello scodellino C, tanto minore è l'escursione dell'anta.

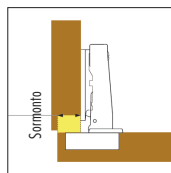

Sormonto (sormonto dell'anta)/Base

Con sormonto si intende la sporgenza dell'anta davanti al fianco del mobile. Per base si intende la sporgenza dello scodellino dal fianco del corpo con distanza della basetta di montaggio di 0 mm.

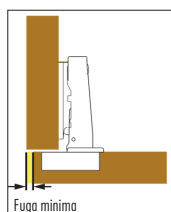

Fuga minima

La giuntura è la distanza dal bordo esterno dell'anta fino al fianco esterno del mobile con battuta esterna oppure la distanza tra due ante in caso di battuta sul montante centrale. In un'anta con battuta interna la giuntura è la distanza dal bordo esterno dell'anta fino alla parte interna della parete del mobile.

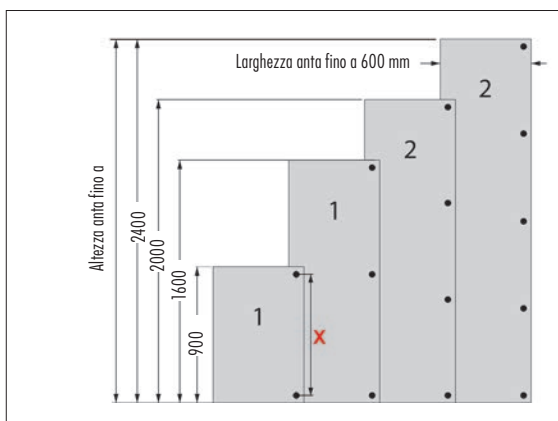

Numero di cerniere per anta

Larghezza, altezza e peso nonché qualità del materiale dell'anta sono fattori determinanti per il numero necessario di cerniere. I fattori pratici sono molto differenti caso per caso. Pertanto il numero di cerniere indicato nello schema ha solo un valore indicativo. In caso di dubbio si raccomanda un montaggio di prova.

Per motivi di stabilità, la distanza tra le cerniere deve in linea di massima essere la più grande possibile. La distanza X deve essere almeno pari a 280 mm.

X = distanza cerniere

(valori indicativi per pannelli in masonite spessi 19 mm e con una densità di 750 kg/m³)

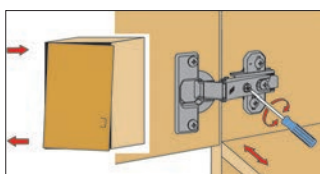

Regolazione del sormonto

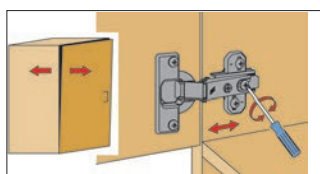

Regolazione della profondità

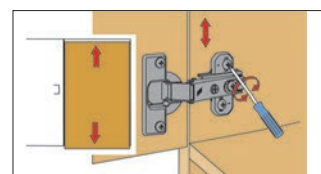

Regolazione dell'altezza

Cerniere HETTICH Sensys 8645i, cerniere laterali

regolazione del sormonto +/- 2 mm, regolazione diretta della profondità + 3/- 2 mm, scodellino ø 35 mm, regolazione dell'altezza +/- 2 mm tramite basetta di montaggio, prof. scodellino 12,8 mm

funzione: ammortizzatore integrato / con chiusura automatica
 angolo d'apertura: 110 °
 squadretta di battuta: 90 °
 campi d'impiego: legno
 spessore anta: 15 - 24 mm
 materiale: acciaio
 finitura: nichelate

Articolo n.	scodellino	esecuzione	schema di foratura	confezione	pezzo
90.712.05	TH52	d'avvitare	indipendente	200	3.61
90.736.05	TH52	d'avvitare	indipendente	50	5.65
90.712.08	TH53	mont. a pressione	HETTICH	200	3.72
90.736.08	TH53	mont. a pressione	HETTICH	50	5.80
90.736.11	TH54	montagio rapido	HETTICH	50	5.95
90.712.20	TH55	montagio rapido	HETTICH	200	4.27
90.736.14	TH55	montagio rapido	HETTICH	50	6.85
90.712.23	TB52	d'avvitare	indipendente	200	3.68
90.736.17	TB52	d'avvitare	indipendente	50	5.60
90.712.26	TB53	mont. a pressione	BLUM	200	3.72
90.736.20	TB53	mont. a pressione	BLUM	50	5.75
90.736.23	TB54	montagio rapido	BLUM	50	5.90
90.712.38	TB55	montagio rapido	BLUM	200	4.27
90.736.26	TB55	montagio rapido	BLUM	50	6.95

Articolo con confezione il 200 pezzi sono disponibili solo in confezioni complete.

-  Basetta di montaggio HETTICH con regolazione eccentrica dell'altezza vedere pagina 340
- Basetta di montaggio HETTICH con asole per la regolazione dell'altezza vedere pagina 344
- Accessori per cerniere a scodellino HETTICH vedere pagina 349
- Strumenti di montaggio per cerniere a scodellino vedere pagina 371
- Push-to-open per cerniere a scodellino con chiusura automatica vedere pagina 450



90.712.05-26

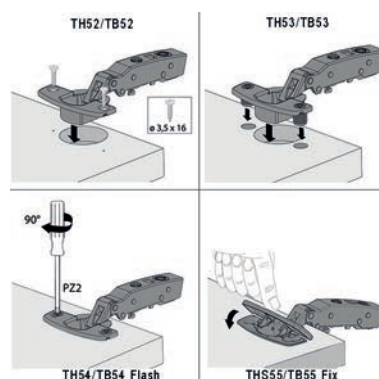

90.712.05-26

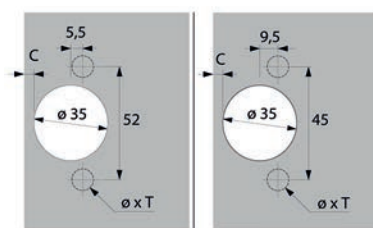

Bohrbild HETTICH
TH 53 ø 10x11
TH55 ø 10x6

Bohrbild BLUM
TB53 ø 8x11
TB55 ø 8x6

90.712.05-26



90.712.06-27

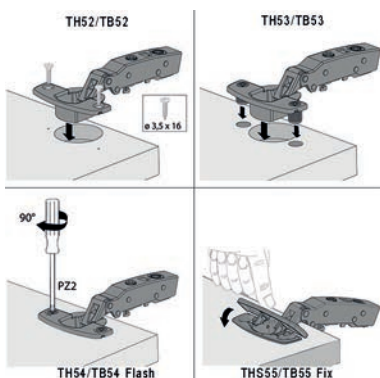

90.712.06-27

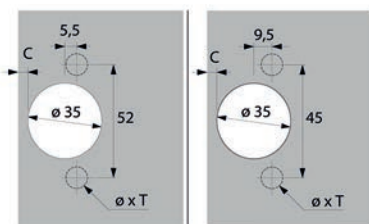

Bohrbild HETTICH
TH 53 \varnothing 10x11
THS55 \varnothing 10x6

Bohrbild BLUM
TB53 \varnothing 8x11
TB55 \varnothing 8x6

90.712.06-27

Cerniere HETTICH Sensys 8645i, cerniere centrali

regolazione del sormonto +/- 2 mm, regolazione diretta della profondità + 3/- 2 mm, scodellino \varnothing 35 mm, regolazione dell'altezza +/- 2 mm tramite basetta di montaggio, prof. scodellino 12,8 mm

funzione: ammortizzatore integrato / con chiusura automatica
angolo d'apertura: 110 °
squadretta di battuta: 90 °
campi d'impiego: legno
spessore anta: 15 - 24 mm
materiale: acciaio
finitura: nichelate

Articolo n.	scodellino	esecuzione	schema di foratura	confezione	pezzo
90.736.06	TH52	d'avvitare	indipendente	50	6.00
90.712.06	TH52	d'avvitare	indipendente	200	3.82
90.736.09	TH53	mont. a pressione	HETTICH	50	6.05
90.712.09	TH53	mont. a pressione	HETTICH	200	3.92
90.736.12	TH54	montagio rapido	HETTICH	50	6.55
48.701.16	TH54	montagio rapido	HETTICH	200	4.99
90.736.15	THS55	montagio rapido	HETTICH	50	7.55
90.712.21	THS55	montagio rapido	HETTICH	200	4.49
90.736.18	TB52	d'avvitare	indipendente	50	5.90
90.712.24	TB52	d'avvitare	indipendente	200	3.89
90.736.21	TB53	mont. a pressione	BLUM	50	6.05
90.712.27	TB53	mont. a pressione	BLUM	200	3.96
90.736.24	TB54	montagio rapido	BLUM	50	6.25
90.712.39	TB55	montagio rapido	BLUM	200	4.49
90.736.27	TB55	montagio rapido	BLUM	50	7.30

Articolo con confezione il 200 pezzi sono disponibili solo in confezioni complete.

- ☞ Basetta di montaggio HETTICH con regolazione eccentrica dell'altezza vedere pagina 340
- Basetta di montaggio HETTICH con asole per la regolazione dell'altezza vedere pagina 344
- Accessori per cerniere a scodellino HETTICH vedere pagina 349
- Strumenti di montaggio per cerniere a scodellino vedere pagina 371
- Push-to-open per cerniere a scodellino con chiusura automatica vedere pagina 450

Cerniere HETTICH Sensys 8645i, cerniere interne

regolazione del sormonto +/- 2 mm, regolazione diretta della profondità + 3/- 2 mm, scodellino ø 35 mm, regolazione dell'altezza +/- 2 mm tramite basetta di montaggio, prof. scodellino 12,8 mm

funzione: ammortizzatore integrato / con chiusura automatica
 angolo d'apertura: 110 °
 squadretta di battuta: 90 °
 campi d'impiego: legno
 spessore anta: 15 - 24 mm
 materiale: acciaio
 finitura: nichelate

Articolo n.	scodellino	esecuzione	schema di foratura	confezione	pezzo
90.712.07	TH52	d'avvitare	indipendente	200	4.26
90.736.07	TH52	d'avvitare	indipendente	50	6.55
90.712.10	TH53	mont. a pressione	HETTICH	200	4.38
90.736.10	TH53	mont. a pressione	HETTICH	50	6.85
90.736.13	TH54	montagio rapido	HETTICH	50	7.20
48.701.26	TH54	montagio rapido	HETTICH	200	5.30
90.712.22	TH55	montagio rapido	HETTICH	200	5.00
90.736.16	TH55	montagio rapido	-	50	8.30
90.712.25	TB52	d'avvitare	indipendente	200	4.36
90.736.19	TB52	d'avvitare	indipendente	50	6.45
90.712.28	TB53	mont. a pressione	BLUM	200	4.55
90.736.22	TB53	mont. a pressione	BLUM	50	6.85
90.736.25	TB54	montagio rapido	BLUM	50	7.05
90.712.40	TB55	montagio rapido	BLUM	200	5.00
90.736.28	TB55	montagio rapido	BLUM	50	7.85

Articolo con confezione il 200 pezzi sono disponibili solo in confezioni complete.

- Basetta di montaggio HETTICH con regolazione eccentrica dell'altezza vedere pagina 340
- Basetta di montaggio HETTICH con asole per la regolazione dell'altezza vedere pagina 344
- Accessori per cerniere a scodellino HETTICH vedere pagina 349
- Strumenti di montaggio per cerniere a scodellino vedere pagina 371
- Accessori opzionali per 90.712.07: Cerniere a montaggio rapido HETTICH adattatore per Sensys vedere 90.767.38-90.826.04, pagina 350
- Push-to-open per cerniere a scodellino con chiusura automatica vedere pagina 450



90.712.07-28

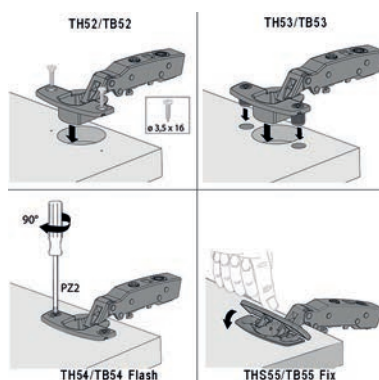

90.712.07-28

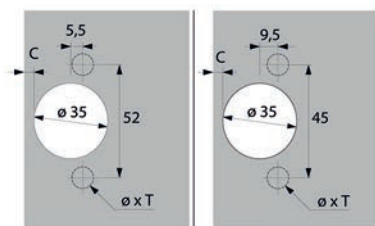

Bohrbild HETTICH
TH 53 ø 10x11
TH55 ø 10x6

Bohrbild BLUM
TB53 ø 8x11
TB55 ø 8x6

90.712.07-28





90.736.38-55

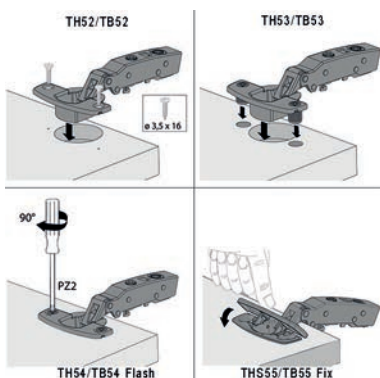

90.736.38-55

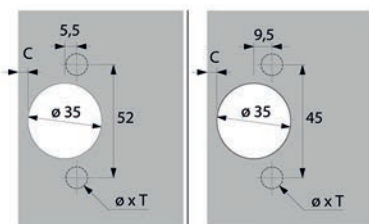

Bohrbild HETTICH
TH 53 \varnothing 10x11
THS55 \varnothing 10x6

Bohrbild BLUM
TB53 \varnothing 8x11
TB55 \varnothing 8x6

90.736.38-55

Cerniere HETTICH Sensys 8645, cerniere laterali, centrali e interne

regolazione del sormonto +/- 2 mm, regolazione diretta della profondità + 3/- 2 mm, scodellino \varnothing 35 mm, regolazione dell'altezza +/- 2 mm tramite basetta di montaggio, prof. scodellino 12,8 mm

funzione: senza ammortizzatore / con chiusura automatica
angolo d'apertura: 110 °
squadretta di battuta: 90 °
campi d'impiego: legno
spessore anta: 15 - 24 mm
materiale: acciaio
finitura: nichelate

battuta: cerniere laterali

Articolo n.	scodellino	esecuzione	schema di foratura	pezzo
90.736.38	TH52	d'avvitare	indipendente	4.66
90.736.41	TH53	mont. a pressione	HETTICH	5.10
90.736.44	THS55	montaggio rapido	HETTICH	5.80
90.736.47	TB52	d'avvitare	indipendente	4.45
90.736.50	TB53	mont. a pressione	BLUM	4.60
90.736.53	TB55	montaggio rapido	BLUM	6.00

battuta: cerniere centrali

Articolo n.	scodellino	esecuzione	schema di foratura	pezzo
90.736.39	TH52	d'avvitare	indipendente	4.90
90.736.42	TH53	mont. a pressione	HETTICH	4.93
90.736.45	THS55	montaggio rapido	HETTICH	5.85
90.736.48	TB52	d'avvitare	indipendente	4.79
90.736.51	TB53	mont. a pressione	BLUM	4.93
90.736.54	TB55	montaggio rapido	BLUM	5.85

battuta: cerniere interne

Articolo n.	scodellino	esecuzione	schema di foratura	pezzo
90.736.40	TH52	d'avvitare	indipendente	5.70
90.736.43	TH53	mont. a pressione	HETTICH	5.70
90.736.46	THS55	montaggio rapido	HETTICH	6.65
90.736.49	TB52	d'avvitare	indipendente	5.70
90.736.52	TB53	mont. a pressione	BLUM	5.70
90.736.55	TB55	montaggio rapido	BLUM	6.65

- ☞ Basetta di montaggio HETTICH con regolazione eccentrica dell'altezza vedere pagina 340
- Basetta di montaggio HETTICH con asole per la regolazione dell'altezza vedere pagina 344
- Accessori per cerniere a scodellino HETTICH vedere pagina 349
- Strumenti di montaggio per cerniere a scodellino vedere pagina 371
- Push-to-open per cerniere a scodellino con chiusura automatica vedere pagina 450

Cerniere HETTICH Sensys 8675, cerniere laterali, centrali e interne

regolazione del sormonto +/- 2 mm, regolazione diretta della profondità + 3/- 2 mm, scodellino ø 35 mm, regolazione dell'altezza +/- 2 mm tramite basetta di montaggio, prof. scodellino 12,8 mm

funzione: senza ammortizzatore / senza chiusura automatica
 angolo d'apertura: 110 °
 squadretta di battuta: 90 °
 campi d'impiego: legno / P-2-O (push-to-open)
 spessore anta: 15 - 24 mm
 materiale: acciaio
 finitura: nichelate

battuta: cerniere laterali

Articolo n.	scodellino	esecuzione	schema di foratura	pezzo
90.736.62	TH52	d'avvitare	indipendente	4.61
90.736.65	TH53	mont. a pressione	HETTICH	5.00
90.736.68	TH55	montagio rapido	HETTICH	5.75
90.736.71	TB52	d'avvitare	indipendente	4.45
90.736.74	TB53	mont. a pressione	BLUM	4.60
90.736.77	TB55	montagio rapido	BLUM	5.70

battuta: cerniere centrali

Articolo n.	scodellino	esecuzione	schema di foratura	pezzo
90.736.63	TH52	d'avvitare	indipendente	4.79
90.736.66	TH53	mont. a pressione	HETTICH	4.93
90.736.69	TH55	montagio rapido	HETTICH	5.85
90.736.72	TB52	d'avvitare	indipendente	4.79
90.736.75	TB53	mont. a pressione	BLUM	4.93
90.736.78	TB55	montagio rapido	BLUM	5.85

battuta: cerniere interne

Articolo n.	scodellino	esecuzione	schema di foratura	pezzo
90.736.64	TH52	d'avvitare	indipendente	5.70
90.736.67	TH53	mont. a pressione	HETTICH	5.90
90.736.70	TH55	montagio rapido	HETTICH	7.15
90.736.73	TB52	d'avvitare	indipendente	5.70
90.736.76	TB53	mont. a pressione	BLUM	5.70
90.736.79	TB55	montagio rapido	BLUM	6.65

- Basetta di montaggio HETTICH con regolazione eccentrica dell'altezza vedere pagina 340
- Basetta di montaggio HETTICH con asole per la regolazione dell'altezza vedere pagina 344
- Accessori per cerniere a scodellino HETTICH vedere pagina 349
- Strumenti di montaggio per cerniere a scodellino vedere pagina 371
- Push-to-open per cerniere a scodellino con chiusura automatica vedere pagina 450



90.736.62-79

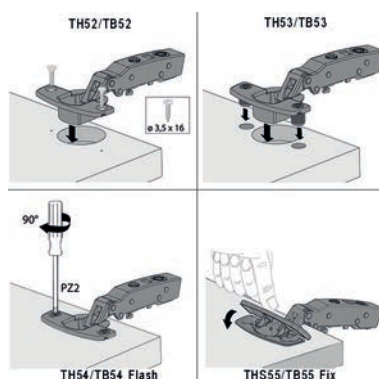

90.736.62-79

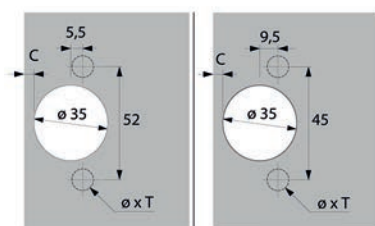

Bohrbild HETTICH
TH 53 ø 10x11
TH55 ø 10x6

Bohrbild BLUM
TB53 ø 8x11
TB55 ø 8x6

90.736.62-79





90.914.00-52

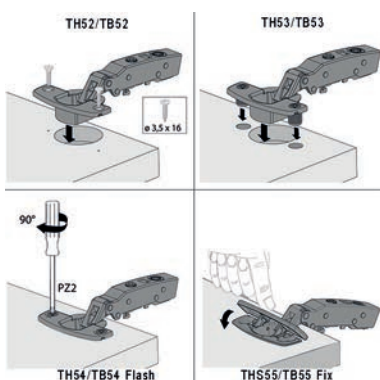

90.849.99-90.914.52

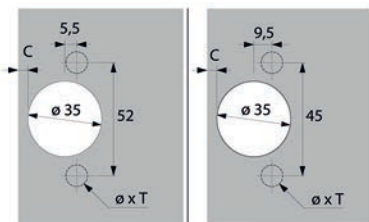

Bohrbild HETTICH
TH 53 \varnothing 10x11
THS55 \varnothing 10x6

Bohrbild BLUM
TB53 \varnothing 8x11
TB55 \varnothing 8x6

90.849.99-90.914.52

Cerniere per porte spesse HETTICH Sensys 8631i, cerniere laterali, centrali e interne

regolazione del sormonto +/- 2 mm, regolazione diretta della profondità + 3/- 2 mm,
regolazione dell'altezza +/- 2 mm tramite basetta di montaggio, prof. scodellino 12,5
mm, scodellino \varnothing 35 mm

funzione: ammortizzatore integrato / con chiusura automatica
angolo d'apertura: 95 °
squadretta di battuta: 90 °
campi d'impiego: legno / Porte spesse
spessore anta: 15 - 32 mm
materiale: acciaio
finitura: nichelate

battuta: cerniere laterali

Articolo n.	scodellino	esecuzione	schema di foratura	pezzo
90.914.00	TH52	d'avvitare	indipendente	6.10
90.914.01	TH53	mont. a pressione	HETTICH	6.05
90.914.02	TH54	montaggio rapido	HETTICH	6.80
90.914.30	TB52	d'avvitare	indipendente	5.85
90.914.31	TB53	mont. a pressione	BLUM	6.05
90.914.32	TB54	montaggio rapido	BLUM	6.50

battuta: cerniere centrali

Articolo n.	scodellino	esecuzione	schema di foratura	pezzo
90.914.10	TH52	d'avvitare	indipendente	6.90
90.914.11	TH53	mont. a pressione	HETTICH	6.50
90.914.12	TH54	montaggio rapido	HETTICH	6.80
90.914.40	TB52	d'avvitare	indipendente	6.25
90.914.41	TB53	mont. a pressione	BLUM	6.35
90.914.42	TB54	montaggio rapido	BLUM	6.80

battuta: cerniere interne

Articolo n.	scodellino	esecuzione	schema di foratura	pezzo
90.914.20	TH52	d'avvitare	indipendente	6.90
90.914.21	TH53	mont. a pressione	HETTICH	7.20
90.914.22	TH54	montaggio rapido	HETTICH	8.05
90.914.50	TB52	d'avvitare	indipendente	6.75
90.914.51	TB53	mont. a pressione	BLUM	7.20
90.914.52	TB54	montaggio rapido	BLUM	7.90

- ☞ Basetta di montaggio HETTICH con regolazione eccentrica dell'altezza vedere pagina 340
- Basetta di montaggio HETTICH con asole per la regolazione dell'altezza vedere pagina 344
- Accessori per cerniere a scodellino HETTICH vedere pagina 349
- Strumenti di montaggio per cerniere a scodellino vedere pagina 371
- Push-to-open per cerniere a scodellino con chiusura automatica vedere pagina 450

**Cerniere per porte spesse HETTICH Sensys 8631,
cerniere laterali, centrali e interne**

regolazione del sormonto +/- 2 mm, regolazione diretta della profondità + 3/- 2 mm,
scodellino ø 35 mm, regolazione dell'altezza +/- 2 mm tramite basetta di montaggio,
prof. scodellino 12,8 mm

funzione: senza ammortizzatore / con chiusura automatica
angolo d'apertura: 95 °
squadretta di battuta: 90 °
campi d'impiego: legno / Porte spesse
spessore anta: 15 - 32 mm
materiale: acciaio
finitura: nichelate

battuta: cerniere laterali

Articolo n.	scodellino	esecuzione	schema di foratura	pezzo
90.914.90	TH52	d'avvitare	indipendente	4.72
90.914.91	TH53	mont. a pressione	HETTICH	5.45
90.915.20	TB52	d'avvitare	indipendente	4.72
90.915.21	TB53	mont. a pressione	BLUM	4.90

battuta: cerniere centrali

Articolo n.	scodellino	esecuzione	schema di foratura	pezzo
90.915.00	TH52	d'avvitare	indipendente	5.30
90.915.01	TH53	mont. a pressione	HETTICH	5.20
90.915.30	TB52	d'avvitare	indipendente	5.05
90.915.31	TB53	mont. a pressione	BLUM	5.20

battuta: cerniere interne

Articolo n.	scodellino	esecuzione	schema di foratura	pezzo
90.915.10	TH52	d'avvitare	indipendente	6.10
90.915.11	TH53	mont. a pressione	HETTICH	6.00
90.915.40	TB52	d'avvitare	indipendente	5.85
90.915.41	TB53	mont. a pressione	BLUM	6.00

-  Basetta di montaggio HETTICH con regolazione eccentrica dell'altezza vedere pagina 340
- Basetta di montaggio HETTICH con asole per la regolazione dell'altezza vedere pagina 344
- Accessori per cerniere a scodellino HETTICH vedere pagina 349
- Strumenti di montaggio per cerniere a scodellino vedere pagina 371
- Push-to-open per cerniere a scodellino con chiusura automatica vedere pagina 450



90.914.90-41

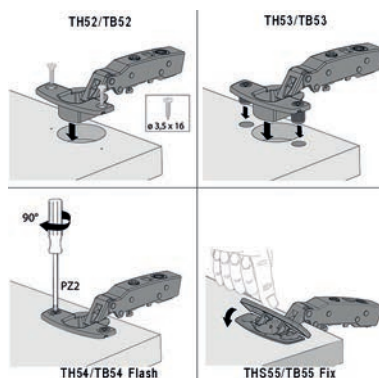

90.914.90-41

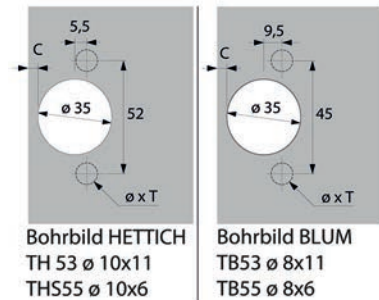

90.914.90-41





3



90.915.80-31

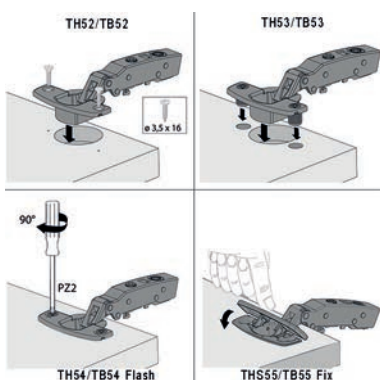

90.915.80-31

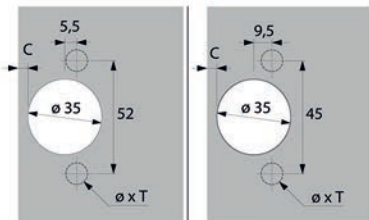

Bohrbild HETTICH
TH 53 \varnothing 10x11
THS55 \varnothing 10x6

Bohrbild BLUM
TB53 \varnothing 8x11
TB55 \varnothing 8x6

90.915.80-31

Cerniere per porte spesse HETTICH Sensys 8661, cerniere laterali, centrali e interne

regolazione del sormonto +/- 2 mm, regolazione diretta della profondità + 3/- 2 mm,
scodellino \varnothing 35 mm, regolazione dell'altezza +/- 2 mm tramite basetta di montaggio,
prof. scodellino 12,8 mm

funzione: senza ammortizzatore / senza chiusura automatica
angolo d'apertura: 95 °
squadretta di battuta: 90 °
campi d'impiego: legno / P-2-O (push-to-open) / Porte spesse
spessore anta: 15 - 32 mm
materiale: acciaio
finitura: nichelate

battuta: cerniere laterali

Articolo n.	scodellino	esecuzione	schema di foratura	pezzo
90.915.80	TH52	d'avvitare	indipendente	4.91
90.915.81	TH53	mont. a pressione	HETTICH	5.45
90.916.10	TB52	d'avvitare	indipendente	4.91
90.916.11	TB53	mont. a pressione	BLUM	4.90

battuta: cerniere centrali

Articolo n.	scodellino	esecuzione	schema di foratura	pezzo
90.915.90	TH52	d'avvitare	indipendente	5.05
90.915.91	TH53	mont. a pressione	HETTICH	5.20
90.916.20	TB52	d'avvitare	indipendente	5.05
90.916.21	TB53	mont. a pressione	BLUM	5.20

battuta: cerniere interne

Articolo n.	scodellino	esecuzione	schema di foratura	pezzo
90.916.00	TH52	d'avvitare	indipendente	5.85
90.916.01	TH53	mont. a pressione	HETTICH	6.25
90.916.30	TB52	d'avvitare	indipendente	5.85
90.916.31	TB53	mont. a pressione	BLUM	6.00

- Basetta di montaggio HETTICH con regolazione eccentrica dell'altezza vedere pagina 340
- Basetta di montaggio HETTICH con asole per la regolazione dell'altezza vedere pagina 344
- Accessori per cerniere a scodellino HETTICH vedere pagina 349
- Strumenti di montaggio per cerniere a scodellino vedere pagina 371
- Push-to-open per cerniere a scodellino senza chiusura automatica vedere pagina 452

**Cerniere per porte sottili HETTICH Sensys 8645i,
cerniere laterali, centrali e interne**

regolazione del sormonto +/- 2 mm, regolazione diretta della profondità + 3/- 2 mm,
scodellino ø 35 mm, regolazione dell'altezza +/- 2 mm tramite basetta di montaggio,
prof. scodellino 7,8 mm

funzione: ammortizzatore integrato / con chiusura automatica
angolo d'apertura: 110 °
squadretta di battuta: 90 °
campi d'impiego: legno / porte sottili
spessore anta: 10 - 16 mm
materiale: acciaio
finitura: nichelate

battuta: cerniere laterali

Articolo n.	scodellino	esecuzione	schema di foratura	pezzo
90.942.70	TH52	d'avvitare	indipendente	7.25
90.942.71	TH53	mont. a pressione	HETTICH	7.45
90.942.76	TH58	con bussola a espansione premontate	HETTICH	7.65
90.943.00	TB52	d'avvitare	indipendente	7.25
90.943.01	TB53	mont. a pressione	BLUM	7.45
90.943.06	TB58	con bussola a espansione premontate	BLUM	7.65

battuta: cerniere centrali

Articolo n.	scodellino	esecuzione	schema di foratura	pezzo
90.942.80	TH52	d'avvitare	indipendente	7.70
90.942.81	TH53	mont. a pressione	HETTICH	7.85
90.942.86	TH58	con bussola a espansione premontate	HETTICH	8.00
90.943.10	TB52	d'avvitare	indipendente	7.70
90.943.11	TB53	mont. a pressione	BLUM	7.85
90.943.16	TB58	con bussola a espansione premontate	BLUM	8.00

battuta: cerniere interne

Articolo n.	scodellino	esecuzione	schema di foratura	pezzo
90.942.90	TH52	d'avvitare	HETTICH	8.90
90.942.91	TH53	mont. a pressione	HETTICH	8.90
90.942.96	TH58	con bussola a espansione premontate	HETTICH	9.10
90.943.20	TB52	d'avvitare	indipendente	8.70
90.943.21	TB53	mont. a pressione	BLUM	8.90
90.943.26	TB58	con bussola a espansione premontate	BLUM	9.10

-  Basetta di montaggio HETTICH con regolazione eccentrica dell'altezza vedere pagina 340
- Basetta di montaggio HETTICH con asole per la regolazione dell'altezza vedere pagina 344
- Accessori per cerniere a scodellino HETTICH vedere pagina 349
- Strumenti di montaggio per cerniere a scodellino vedere pagina 371
- Push-to-open per cerniere a scodellino con chiusura automatica vedere pagina 450

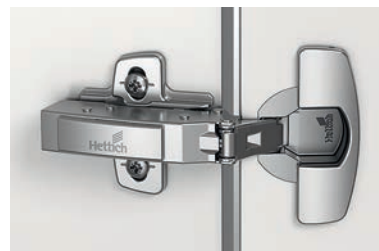

90.942.70-26

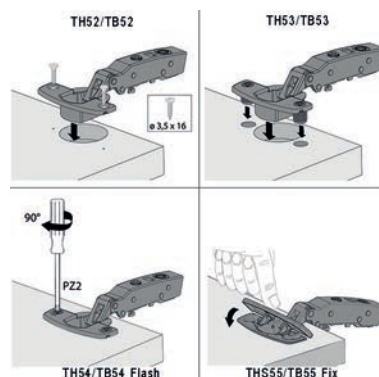

90.942.70-26

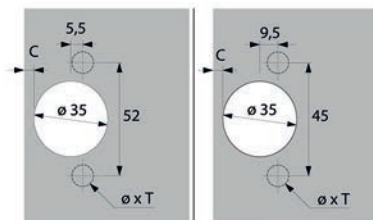

Bohrbild HETTICH
TH 53 ø 10x11
TH55 ø 10x6

Bohrbild BLUM
TB53 ø 8x11
TB55 ø 8x6

90.942.70-26





3

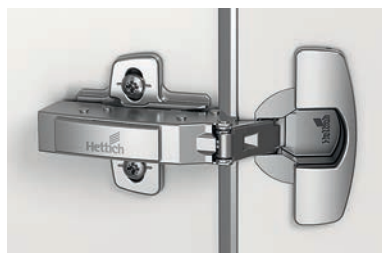

90.943.60-16

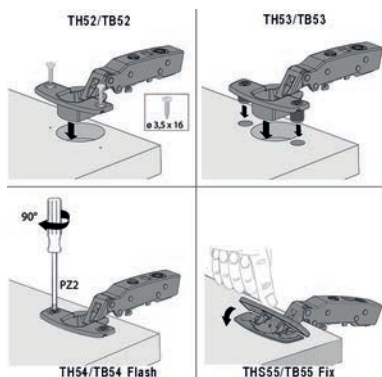

90.943.60-16

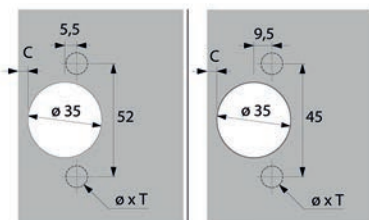

Bohrbild HETTICH
TH 53 \varnothing 10x11
TH555 \varnothing 10x6

Bohrbild BLUM
TB53 \varnothing 8x11
TB55 \varnothing 8x6

90.943.60-16

Cerniere per porte sottili HETTICH Sensys 8645, cerniere laterali, centrali e interne

regolazione del sormonto +/- 2 mm, regolazione diretta della profondità + 3/- 2 mm, scodellino \varnothing 35 mm, regolazione dell'altezza +/- 2 mm tramite basetta di montaggio, prof. scodellino 7,8 mm

funzione: senza ammortizzatore / con chiusura automatica
angolo d'apertura: 110 °
squadretta di battuta: 90 °
campi d'impiego: legno / porte sottili
spessore anta: 10 - 16 mm
materiale: acciaio
finitura: nichelate

battuta: cerniere laterali

Articolo n.	scodellino	esecuzione	schema di foratura	pezzo
90.943.60	TH52	d'avvitare	indipendente	5.85
90.943.61	TH53	mont. a pressione	HETTICH	6.00
90.943.66	TH58	con bussola a espansione premontate	HETTICH	6.15
90.943.90	TB52	d'avvitare	indipendente	5.85
90.943.91	TB53	mont. a pressione	BLUM	6.00
90.943.96	TB58	con bussola a espansione premontate	BLUM	6.15

battuta: cerniere centrali

Articolo n.	scodellino	esecuzione	schema di foratura	pezzo
90.943.70	TH52	d'avvitare	indipendente	6.25
90.943.71	TH53	mont. a pressione	HETTICH	6.40
90.943.76	TH58	con bussola a espansione premontate	HETTICH	6.55
90.944.00	TB52	d'avvitare	indipendente	6.25
90.944.01	TB53	mont. a pressione	BLUM	6.40
90.944.06	TB58	con bussola a espansione premontate	BLUM	6.55

battuta: cerniere interne

Articolo n.	scodellino	esecuzione	schema di foratura	pezzo
90.943.80	TH52	d'avvitare	indipendente	7.15
90.943.81	TH53	mont. a pressione	HETTICH	7.40
90.943.86	TH58	con bussola a espansione premontate	HETTICH	7.50
90.944.10	TB52	d'avvitare	indipendente	7.15
90.944.11	TB53	mont. a pressione	BLUM	7.40
90.944.16	TB58	con bussola a espansione premontate	BLUM	7.50

- 🔗 Basetta di montaggio HETTICH con regolazione eccentrica dell'altezza vedere pagina 340
- Basetta di montaggio HETTICH con asole per la regolazione dell'altezza vedere pagina 344
- Accessori per cerniere a scodellino HETTICH vedere pagina 349
- Strumenti di montaggio per cerniere a scodellino vedere pagina 371
- Push-to-open per cerniere a scodellino con chiusura automatica vedere pagina 450

**Cerniere per porte sottili HETTICH Sensys 8676,
cerniere laterali, centrali e interne**

regolazione del sormonto +/- 2 mm, regolazione diretta della profondità + 3/- 2 mm,
scodellino ø 35 mm, regolazione dell'altezza +/- 2 mm tramite basetta di montaggio,
prof. scodellino 7,8 mm

funzione: senza ammortizzatore / senza chiusura automatica
angolo d'apertura: 110 °
squadretta di battuta: 90 °
campi d'impiego: legno / P-2-O (push-to-open) / porte sottili
spessore anta: 10 - 16 mm
materiale: acciaio
finitura: nichelate

battuta: cerniere laterali

Articolo n.	scodellino	esecuzione	schema di foratura	pezzo
90.944.50	TH52	d'avvitare	indipendente	5.85
90.944.51	TH53	mont. a pressione	HETTICH	6.00
90.944.56	TH58	con bussola a espansione premontate	HETTICH	6.15
90.944.80	TB52	d'avvitare	indipendente	5.85
90.944.81	TB53	mont. a pressione	BLUM	6.00
90.944.86	TB58	con bussola a espansione premontate	BLUM	6.15

battuta: cerniere centrali

Articolo n.	scodellino	esecuzione	schema di foratura	pezzo
90.944.60	TH52	d'avvitare	indipendente	6.25
90.944.61	TH53	mont. a pressione	HETTICH	6.40
90.944.66	TH58	con bussola a espansione premontate	HETTICH	6.55
90.944.90	TB52	d'avvitare	indipendente	6.25
90.944.91	TB53	mont. a pressione	BLUM	6.40
90.944.96	TB58	con bussola a espansione premontate	BLUM	6.55

battuta: cerniere interne

Articolo n.	scodellino	esecuzione	schema di foratura	pezzo
90.944.70	TH52	d'avvitare	indipendente	7.15
90.944.71	TH53	mont. a pressione	HETTICH	7.40
90.944.76	TH58	con bussola a espansione premontate	HETTICH	7.50
90.945.00	TB52	d'avvitare	indipendente	7.15
90.945.01	TB53	mont. a pressione	BLUM	7.40
90.945.06	TB58	con bussola a espansione premontate	BLUM	7.50

-  Basetta di montaggio HETTICH con regolazione eccentrica dell'altezza vedere pagina 340
- Basetta di montaggio HETTICH con asole per la regolazione dell'altezza vedere pagina 344
- Accessori per cerniere a scodellino HETTICH vedere pagina 349
- Strumenti di montaggio per cerniere a scodellino vedere pagina 371
- Push-to-open per cerniere a scodellino senza chiusura automatica vedere pagina 452

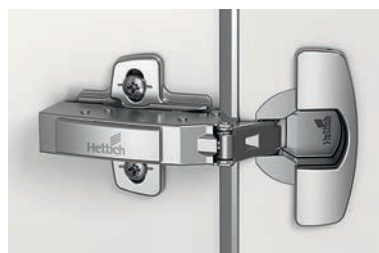

90.944.50-06

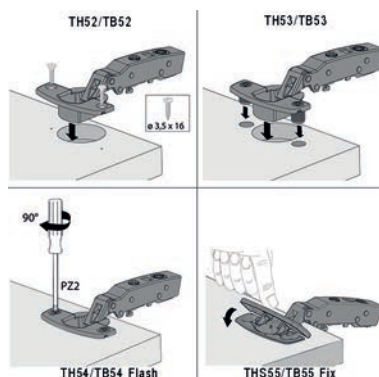

90.944.50-06

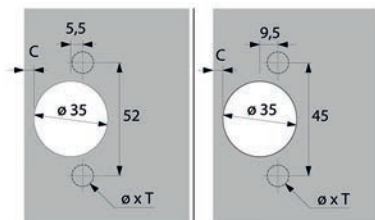

Bohrbild HETTICH
TH 53 ø 10x11
TH55 ø 10x6

Bohrbild BLUM
TB53 ø 8x11
TB55 ø 8x6

90.944.50-06





90.995.40-73

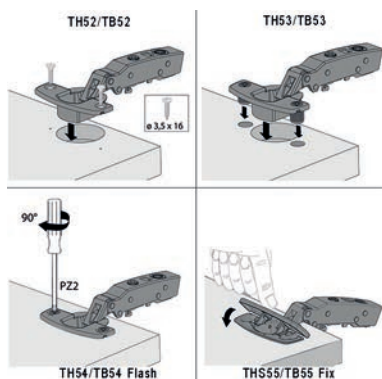

90.995.40-73

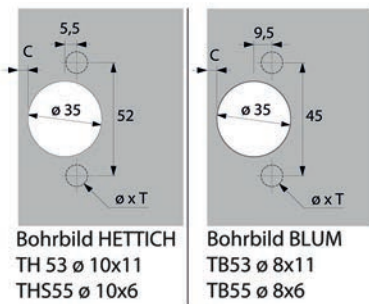

90.995.40-73

Cerniere a sporgenza zero HETTICH Sensys 8657i, cerniere laterali e centrali

regolazione del sormonto +/- 2 mm, regolazione diretta della profondità + 3/- 2 mm,
scodellino ø 35 mm, regolazione dell'altezza +/- 2 mm tramite basetta di montaggio,
prof. scodellino 11,6 mm

funzione: ammortizzatore integrato / con chiusura automatica
angolo d'apertura: 165 °
squadretta di battuta: 90 °
campi d'impiego: legno / cerniere 45° / cerniera a sporgenza zero / Porte
spesse
spessore anta: 15 - 32 mm
materiale: acciaio
finitura: nichelate

battuta: cerniere laterali

Articolo n.	scodellino	esecuzione	schema di foratura	pezzo
90.995.40	TH52	d'avvitare	indipendente	9.55
90.995.41	TH53	mont. a pressione	HETTICH	9.55
90.995.42	TH54	montagio rapido	HETTICH	9.95
90.995.43	TH55	montagio rapido	HETTICH	10.25
90.995.60	TB52	d'avvitare	indipendente	10.75
90.995.61	TB53	mont. a pressione	BLUM	9.75
90.995.62	TB54	montagio rapido	BLUM	9.95
90.995.63	TB55	montagio rapido	BLUM	10.25

battuta: cerniere centrali

Articolo n.	scodellino	esecuzione	schema di foratura	pezzo
90.995.50	TH52	d'avvitare	indipendente	10.95
90.995.51	TH53	mont. a pressione	HETTICH	11.15
90.995.52	TH54	montagio rapido	HETTICH	11.60
90.995.53	TH55	montagio rapido	HETTICH	11.95
90.995.70	TB52	d'avvitare	indipendente	11.50
90.995.71	TB53	mont. a pressione	BLUM	10.95
90.995.72	TB54	montagio rapido	BLUM	11.35
90.995.73	TB55	montagio rapido	BLUM	11.70

- Basetta di montaggio HETTICH con regolazione eccentrica dell'altezza vedere pagina 340
- Accessori opzionali per 90.995.50: Cerniere a montaggio rapido HETTICH adattatore per Sensys vedere 90.767.38-90.826.04, pagina 350
- Basetta di montaggio HETTICH con asole per la regolazione dell'altezza vedere pagina 344
- Accessori per cerniere a scodellino HETTICH vedere pagina 349
- Strumenti di montaggio per cerniere a scodellino vedere pagina 371
- Push-to-open per cerniere a scodellino con chiusura automatica vedere pagina 450

Cerniere a sporgenza zero HETTICH Sensys 8657, cerniere laterali e centrali

regolazione del sormonto +/- 2 mm, regolazione diretta della profondità + 3/- 2 mm, scodellino ø 35 mm, regolazione dell'altezza +/- 2 mm tramite basetta di montaggio, prof. scodellino 11,6 mm

funzione: senza ammortizzatore / con chiusura automatica
 angolo d'apertura: 165 °
 squadretta di battuta: 90 °
 campi d'impiego: legno / cerniere 45° / cerniera a sporgenza zero / Porte spesse
 spessore anta: 15 - 32 mm
 materiale: acciaio
 finitura: nichelate

battuta: cerniere laterali

Articolo n.	scodellino	esecuzione	schema di foratura	pezzo
90.996.00	TH52	d'avvitare	indipendente	8.40
90.996.01	TH53	mont. a pressione	HETTICH	8.60
90.996.03	THS55	montaggio rapido	HETTICH	9.30
90.996.20	TB52	d'avvitare	indipendente	8.65
90.996.21	TB53	mont. a pressione	BLUM	8.45
90.996.23	TB55	montaggio rapido	BLUM	9.20

battuta: cerniere centrali

Articolo n.	scodellino	esecuzione	schema di foratura	pezzo
90.996.10	TH52	d'avvitare	indipendente	9.75
90.996.11	TH53	mont. a pressione	HETTICH	9.80
90.996.13	THS55	montaggio rapido	HETTICH	10.60
90.996.30	TB52	d'avvitare	indipendente	9.55
90.996.31	TB53	mont. a pressione	BLUM	10.70
90.996.33	TB55	montaggio rapido	BLUM	11.55

- ☞ Basetta di montaggio HETTICH con regolazione eccentrica dell'altezza vedere pagina 340
 Accessori opzionali per 90.996.10: Cerniere a montaggio rapido HETTICH adattatore per Sensys vedere 90.767.38-90.826.04, pagina 350
 Basetta di montaggio HETTICH con asole per la regolazione dell'altezza vedere pagina 344
 Accessori per cerniere a scodellino HETTICH vedere pagina 349
 Strumenti di montaggio per cerniere a scodellino vedere pagina 371
 Push-to-open per cerniere a scodellino con chiusura automatica vedere pagina 450



90.996.00-33

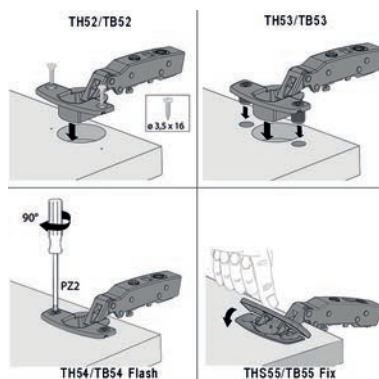

90.996.00-33

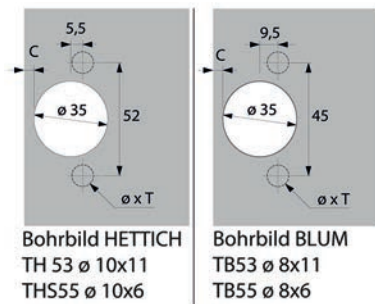

90.996.00-33





90.996.60-93

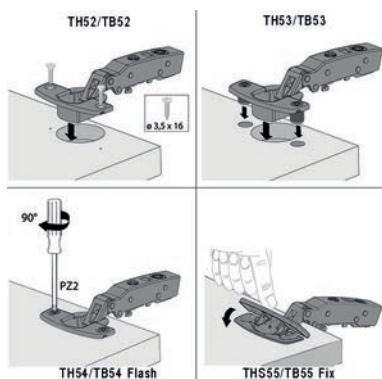

90.996.60-93

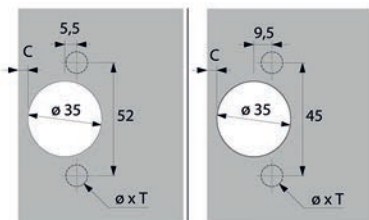

Bohrbild HETTICH
TH 53 \varnothing 10x11
THS55 \varnothing 10x6

Bohrbild BLUM
TB53 \varnothing 8x11
TB55 \varnothing 8x6

90.996.60-93

Cerniere a sporgenza zero HETTICH Sensys 8687, cerniere laterali e centrali

regolazione del sormonto +/- 2 mm, regolazione diretta della profondità + 3/- 2 mm, scodellino \varnothing 35 mm, regolazione dell'altezza +/- 2 mm tramite basetta di montaggio, prof. scodellino 11,6 mm

funzione: senza ammortizzatore / senza chiusura automatica
angolo d'apertura: 165°
squadretta di battuta: 90°
campi d'impiego: legno / P-2-O (push-to-open) / cerniere 45° / cerniera a sporgenza zero / Porte spesse
spessore anta: 15 - 32 mm
materiale: acciaio
finitura: nichelate

battuta: cerniere laterali

Articolo n.	scodellino	esecuzione	schema di foratura	pezzo
90.996.60	TH52	d'avvitare	indipendente	8.40
90.996.61	TH53	mont. a pressione	HETTICH	8.45
90.996.63	THS55	montaggio rapido	HETTICH	9.15
90.996.80	TB52	d'avvitare	indipendente	8.95
90.996.81	TB53	mont. a pressione	BLUM	8.45
90.996.83	TB55	montaggio rapido	BLUM	9.80

battuta: cerniere centrali

Articolo n.	scodellino	esecuzione	schema di foratura	pezzo
90.996.70	TH52	d'avvitare	indipendente	9.75
90.996.71	TH53	mont. a pressione	HETTICH	9.80
90.996.73	THS55	montaggio rapido	HETTICH	10.80
90.996.90	TB52	d'avvitare	indipendente	9.55
90.996.91	TB53	mont. a pressione	BLUM	9.80
90.996.93	TB55	montaggio rapido	BLUM	11.55

- ☞ Basetta di montaggio HETTICH con regolazione eccentrica dell'altezza vedere pagina 340
- Accessori opzionali per 90.996.70: Cerniere a montaggio rapido HETTICH adattatore per Sensys vedere 90.767.38-90.826.04, pagina 350
- Basetta di montaggio HETTICH con asole per la regolazione dell'altezza vedere pagina 344
- Accessori per cerniere a scodellino HETTICH vedere pagina 349
- Strumenti di montaggio per cerniere a scodellino vedere pagina 371
- Push-to-open per cerniere a scodellino senza chiusura automatica vedere pagina 452

**Cerniere 30° HETTICH Sensys 8639i W30,
cerniere laterali esterne / chiuso**

per armadi diagonali, mobile ad angolo 120°
regolazione del sormonto +/- 2 mm, regolazione diretta della profondità + 3/- 2 mm,
scodellino ø 35 mm, regolazione dell'altezza +/- 2 mm tramite bassetta di montaggio,
prof. scodellino 12,8 m

funzione: ammortizzatore integrato / con chiusura automatica
angolo d'apertura: 95 °
squadretta di battuta: 30 °
campi d'impiego: legno / arresto angolare
spessore anta: 15 - 28 mm
materiale: acciaio / lega di zinco
finitura: nichelate

battuta: cerniere laterali esterne

Articolo n.	scodellino base	esecuzione	schema di foratura	pezzo	
90.880.16	TH52	B-9 mm	d'avvitare	indipendente	10.00
90.880.34	TH53	B-9 mm	mont. a pressione	HETTICH	10.20
90.880.52	TH54	B-9 mm	montaggio rapido	HETTICH	10.45
90.880.70	TH55	B-9 mm	montaggio rapido	HETTICH	10.75
90.880.22	TB52	B-9 mm	d'avvitare	indipendente	9.80
90.880.40	TB53	B-9 mm	mont. a pressione	BLUM	10.00
90.880.58	TB54	B-9 mm	montaggio rapido	BLUM	10.45
90.880.76	TB55	B-9 mm	montaggio rapido	BLUM	11.65

battuta: cerniere laterali chiuso

Articolo n.	scodellino base	esecuzione	schema di foratura	pezzo	
90.880.17	TH52	B-16 mm	d'avvitare	indipendente	9.80
90.880.35	TH53	B-16 mm	mont. a pressione	HETTICH	10.20
90.880.53	TH54	B-16 mm	montaggio rapido	HETTICH	10.45
90.880.71	TH55	B-16 mm	montaggio rapido	HETTICH	10.75
90.880.23	TB52	B-16 mm	d'avvitare	indipendente	9.80
90.880.41	TB53	B-16 mm	mont. a pressione	BLUM	10.00
90.880.59	TB54	B-16 mm	montaggio rapido	BLUM	10.45
90.852.02	TB54	B-16 mm	montaggio rapido	BLUM	10.45
90.880.77	TB55	B-16 mm	montaggio rapido	BLUM	10.95

-  Basetta di montaggio HETTICH con regolazione eccentrica dell'altezza vedere pagina 340
- Basetta di montaggio HETTICH con asole per la regolazione dell'altezza vedere pagina 344
- Accessori per cerniere a scodellino HETTICH vedere pagina 349
- Strumenti di montaggio per cerniere a scodellino vedere pagina 371
- Push-to-open per cerniere a scodellino con chiusura automatica vedere pagina 450



90.880.16-77

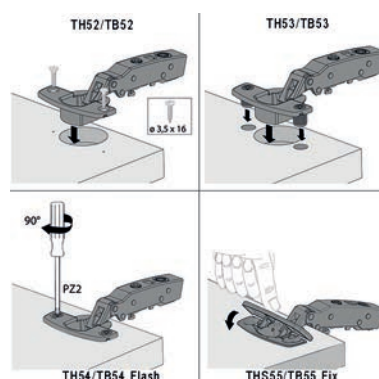

90.880.16-77

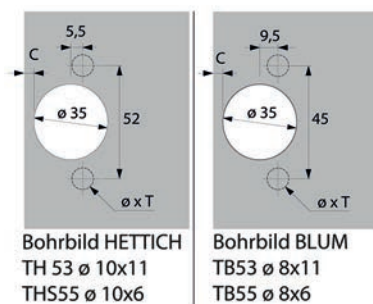

90.880.16-77





3



90.881.00-43

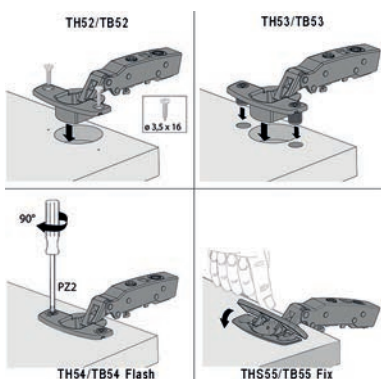

90.881.00-43

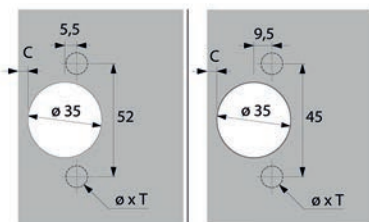

Bohrbild HETTICH
TH 53 \varnothing 10x11
TH555 \varnothing 10x6

Bohrbild BLUM
TB53 \varnothing 8x11
TB55 \varnothing 8x6

90.881.00-43

Cerniere 30° HETTICH Sensys 8639 W30, cerniere laterali esterne / chiuso

per armadi diagonali, mobile ad angolo 120°
regolazione del sormonto +/- 2 mm, regolazione diretta della profondità + 3/- 2 mm,
scodellino \varnothing 35 mm, regolazione dell'altezza +/- 2 mm tramite basetta di montaggio,
prof. scodellino 12,8 mm

funzione: senza ammortizzatore / con chiusura automatica
angolo d'apertura: 95 °
squadretta di battuta: 30 °
campi d'impiego: legno / arresto angolare
spessore anta: 15 - 28 mm
materiale: acciaio / lega di zinco
finitura: nichelate

battuta: cerniere laterali esterne

Articolo n.	scodellino base	esecuzione	schema di foratura	pezzo	
90.881.00	TH52	B-9 mm	d'avvitare	indipendente	8.65
90.881.18	TH53	B-9 mm	mont. a pressione	HETTICH	9.10
90.881.36	TH55	B-9 mm	montaggio rapido	HETTICH	9.95
90.881.42	TB55	B-9 mm	montaggio rapido	BLUM	9.95

battuta: cerniere laterali chiuso

Articolo n.	scodellino base	esecuzione	schema di foratura	pezzo	
90.881.01	TH52	B-16 mm	d'avvitare	indipendente	8.65
90.881.19	TH53	B-16 mm	mont. a pressione	HETTICH	9.10
90.881.37	TH55	B-16 mm	montaggio rapido	HETTICH	9.95
90.881.43	TB55	B-16 mm	montaggio rapido	BLUM	9.95

- ☞ Basetta di montaggio HETTICH con regolazione eccentrica dell'altezza vedere pagina 340
- Basetta di montaggio HETTICH con asole per la regolazione dell'altezza vedere pagina 344
- Accessori per cerniere a scodellino HETTICH vedere pagina 349
- Strumenti di montaggio per cerniere a scodellino vedere pagina 371
- Push-to-open per cerniere a scodellino con chiusura automatica vedere pagina 450

**Cerniere 30° HETTICH Sensys 8669 W30,
cerniere laterali esterne / chiuso**

per armadi diagonali, mobile ad angolo 120°
regolazione del sormonto +/- 2 mm, regolazione diretta della profondità + 3/- 2 mm,
scodellino ø 35 mm, regolazione dell'altezza +/- 2 mm tramite basetta di montaggio,
prof. scodellino 12,8 mm

funzione: senza ammortizzatore / senza chiusura automatica
angolo d'apertura: 95 °
squadretta di battuta: 30 °
campi d'impiego: legno / P-2-O (push-to-open) / arresto angolare
spessore anta: 15 - 28 mm
materiale: acciaio / lega di zinco
finitura: nichelate

battuta: cerniere laterali esterne

Articolo n.	scodellino base	esecuzione	schema di foratura	pezzo
90.881.76	TH52 B-9 mm	d'avvitare	indipendente	8.65
90.881.94	TH53 B-9 mm	mont. a pressione	HETTICH	9.10
90.882.12	TH55 B-9 mm	montagio rapido	HETTICH	9.45
90.882.18	TB55 B-9 mm	montagio rapido	BLUM	9.45

battuta: cerniere laterali chiuso

Articolo n.	scodellino base	esecuzione	schema di foratura	pezzo
90.881.77	TH52 B-16 mm	d'avvitare	indipendente	8.65
90.881.95	TH53 B-16 mm	mont. a pressione	HETTICH	9.10
90.882.13	TH55 B-16 mm	montagio rapido	HETTICH	9.45
90.882.19	TB55 B-16 mm	montagio rapido	BLUM	9.45

-  Basetta di montaggio HETTICH con regolazione eccentrica dell'altezza vedere pagina 340
- Basetta di montaggio HETTICH con asole per la regolazione dell'altezza vedere pagina 344
- Accessori per cerniere a scodellino HETTICH vedere pagina 349
- Strumenti di montaggio per cerniere a scodellino vedere pagina 371
- Push-to-open per cerniere a scodellino senza chiusura automatica vedere pagina 452



90.881.76-90.882.19

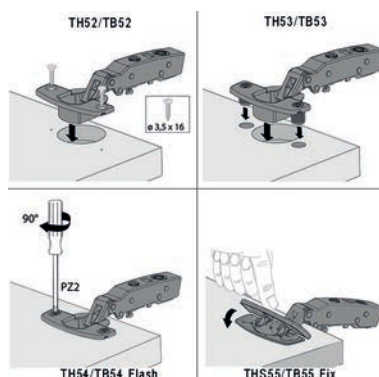

90.881.76-90.882.19

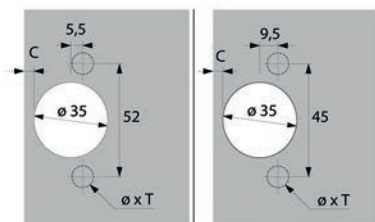

Bohrbild HETTICH
TH 53 ø 10x11
TH55 ø 10x6

Bohrbild BLUM
TB53 ø 8x11
TB55 ø 8x6

90.881.76-90.882.19





90.880.18-79

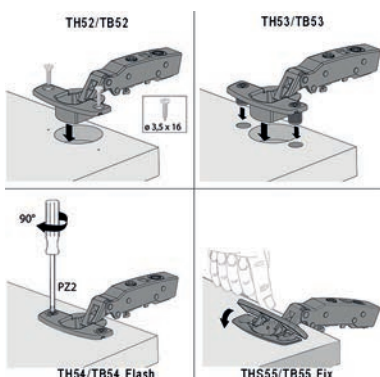

90.880.18-79

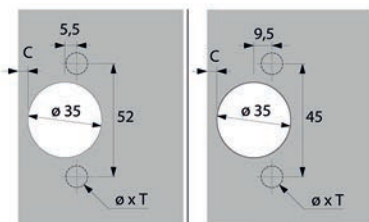

Bohrbild HETTICH
TH 53 \varnothing 10x11
THS55 \varnothing 10x6

Bohrbild BLUM
TB53 \varnothing 8x11
TB55 \varnothing 8x6

90.880.18-79

Cerniere 45° HETTICH Sensys 8639i W45, cerniere laterali esterne

per armadi diagonali, mobile ad angolo 135°
regolazione del sormonto +/- 2 mm, regolazione diretta della profondità + 3/- 2 mm,
scodellino \varnothing 35 mm, regolazione dell'altezza +/- 2 mm tramite basetta di montaggio,
prof. scodellino 12,8 mm

funzione: ammortizzatore integrato / con chiusura automatica
angolo d'apertura: 95°
squadretta di battuta: 45°
campi d'impiego: legno / arresto angolare
spessore anta: 15 - 28 mm
materiale: acciaio / lega di zinco
finitura: nichelate

Articolo n.	scodellino base	esecuzione	schema di foratura	pezzo
90.880.18	TH52 B-9 mm	d'avvitare	indipendente	10.00
90.880.19	TH52 B-2 mm	d'avvitare	indipendente	10.00
90.880.36	TH53 B-9 mm	mont. a pressione	HETTICH	10.95
90.880.37	TH53 B-2 mm	mont. a pressione	HETTICH	10.95
90.880.54	TH54 B-9 mm	montaggio rapido	HETTICH	10.65
90.880.55	TH54 B-2 mm	montaggio rapido	HETTICH	10.45
90.880.72	THS55 B-9 mm	montaggio rapido	HETTICH	11.70
90.880.73	THS55 B-2 mm	montaggio rapido	HETTICH	11.70
90.880.24	TB52 B-9 mm	d'avvitare	indipendente	9.80
90.880.25	TB52 B-2 mm	d'avvitare	indipendente	9.80
90.880.42	TB53 B-9 mm	mont. a pressione	BLUM	10.00
90.880.43	TB53 B-2 mm	mont. a pressione	BLUM	10.00
90.880.60	TB54 B-9 mm	montaggio rapido	BLUM	10.45
90.880.61	TB54 B-2 mm	montaggio rapido	BLUM	10.45
90.880.78	TB55 B-9 mm	montaggio rapido	BLUM	10.00
90.880.79	TB55 B-2 mm	montaggio rapido	BLUM	10.95

- Basetta di montaggio HETTICH con regolazione eccentrica dell'altezza vedere pagina 340
- Basetta di montaggio HETTICH con asole per la regolazione dell'altezza vedere pagina 344
- Accessori per cerniere a scodellino HETTICH vedere pagina 349
- Strumenti di montaggio per cerniere a scodellino vedere pagina 371
- Push-to-open per cerniere a scodellino con chiusura automatica vedere pagina 450

Cerniere 45° HETTICH Sensys 8639i W45, cerniere interne chiuso

per armadi diagonali, mobile ad angolo 135°

regolazione del sormonto +/- 2 mm, regolazione diretta della profondità + 3/- 2 mm, scodellino ø 35 mm, regolazione dell'altezza +/- 2 mm tramite basetta di montaggio, prof. scodellino 12,8 mm

funzione: ammortizzatore integrato / con chiusura automatica
 angolo d'apertura: 95 °
 squadretta di battuta: 45 °
 campi d'impiego: legno / arresto angolare
 spessore anta: 15 - 28 mm
 materiale: acciaio / lega di zinco
 finitura: nichelate

Articolo n.	scodellino base	esecuzione	schema di foratura	pezzo
90.880.20	TH52	B-25 mm d'avvitare	indipendente	10.00
90.880.38	TH53	B-25 mm mont. a pressione	HETTICH	10.20
90.880.56	TH54	B-25 mm montaggio rapido	HETTICH	10.45
90.880.74	TH55	B-25 mm montaggio rapido	HETTICH	10.75
90.880.26	TB52	B-25 mm d'avvitare	indipendente	9.80
90.880.44	TB53	B-25 mm mont. a pressione	BLUM	10.00
90.880.62	TB54	B-25 mm montaggio rapido	BLUM	10.45
90.880.80	TB55	B-25 mm montaggio rapido	BLUM	10.75

- Basetta di montaggio HETTICH con regolazione eccentrica dell'altezza vedere pagina 340
- Basetta di montaggio HETTICH con asole per la regolazione dell'altezza vedere pagina 344
- Accessori per cerniere a scodellino HETTICH vedere pagina 349
- Strumenti di montaggio per cerniere a scodellino vedere pagina 371
- Push-to-open per cerniere a scodellino con chiusura automatica vedere pagina 450



90.880.20-80

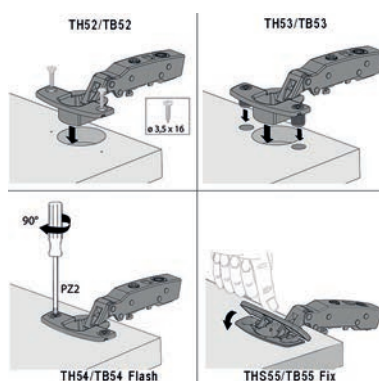

90.880.20-80

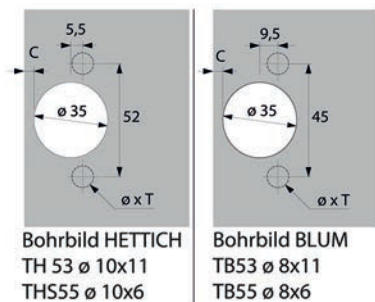

90.880.20-80





90.881.02-46

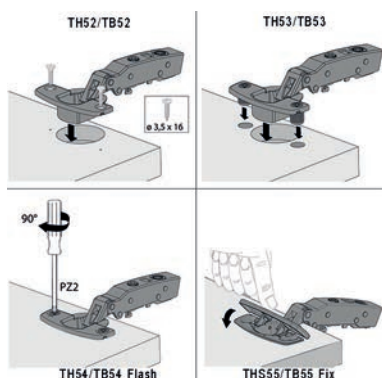

90.881.02-46

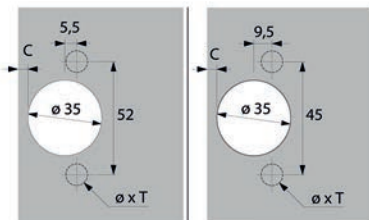

Bohrbild HETTICH
TH 53 \varnothing 10x11
THS55 \varnothing 10x6

Bohrbild BLUM
TB53 \varnothing 8x11
TB55 \varnothing 8x6

90.881.02-46

Cerniere 45° HETTICH Sensys 8639 W45, cerniere laterali esterne / chiuso

per armadi diagonali, mobile ad angolo 135°
regolazione del sormonto +/- 2 mm, regolazione diretta della profondità + 3/- 2 mm,
scodellino \varnothing 35 mm, regolazione dell'altezza +/- 2 mm tramite basetta di montaggio,
prof. scodellino 12,8 mm

funzione: senza ammortizzatore / con chiusura automatica
angolo d'apertura: 95°
squadretta di battuta: 45°
campi d'impiego: legno / arresto angolare
spessore anta: 15 - 28 mm
materiale: acciaio / lega di zinco
finitura: nichelate

battuta: cerniere laterali esterne

Articolo n.	scodellino base	esecuzione	schema di foratura	pezzo	
90.881.02	TH52	B-9 mm	d'avvitare	indipendente	8.65
90.881.03	TH52	B-2 mm	d'avvitare	indipendente	8.65
90.881.20	TH53	B-9 mm	mont. a pressione	HETTICH	9.10
90.881.21	TH53	B-2 mm	mont. a pressione	HETTICH	9.10
90.881.38	THS55	B-9 mm	montagio rapido	HETTICH	9.95
90.881.39	THS55	B-2 mm	montagio rapido	HETTICH	9.95
90.881.44	TB55	B-9 mm	montagio rapido	BLUM	9.95
90.881.45	TB55	B-2 mm	montagio rapido	BLUM	9.95

battuta: cerniere laterali chiuso

Articolo n.	scodellino base	esecuzione	schema di foratura	pezzo	
90.881.04	TH52	B-25 mm	d'avvitare	indipendente	8.65
90.881.22	TH53	B-25 mm	mont. a pressione	HETTICH	9.10
90.881.40	THS55	B-25 mm	montagio rapido	HETTICH	9.95
90.881.46	TB55	B-25 mm	montagio rapido	BLUM	9.95

- ☞ Basetta di montaggio HETTICH con regolazione eccentrica dell'altezza vedere pagina 340
- Basetta di montaggio HETTICH con asole per la regolazione dell'altezza vedere pagina 344
- Accessori per cerniere a scodellino HETTICH vedere pagina 349
- Strumenti di montaggio per cerniere a scodellino vedere pagina 371
- Push-to-open per cerniere a scodellino con chiusura automatica vedere pagina 450

**Cerniere 45° HETTICH Sensys 8669 W45,
cerniere laterali esterne / chiuso**

per armadi diagonali, mobile ad angolo 135°

regolazione del sormonto +/- 2 mm, regolazione diretta della profondità + 3/- 2 mm,
scodellino ø 35 mm, regolazione dell'altezza +/- 2 mm tramite bassetta di montaggio,
prof. scodellino 12,8 mm

funzione: senza ammortizzatore / senza chiusura automatica
angolo d'apertura: 95 °
squadretta di battuta: 45 °
campi d'impiego: legno / P-2-O (push-to-open) / arresto angolare
spessore anta: 15 - 28 mm
materiale: acciaio / lega di zinco
finitura: nichelate

battuta: cerniere laterali esterne

Articolo n.	scodellino base	esecuzione	schema di foratura	pezzo	
90.881.79	TH52	B-2 mm	d'avvitare	indipendente	8.65
90.881.78	TH52	B-9 mm	d'avvitare	indipendente	8.65
90.881.97	TH53	B-2 mm	mont. a pressione	HETTICH	9.10
90.881.96	TH53	B-9 mm	mont. a pressione	HETTICH	9.10
90.882.15	THS55	B-2 mm	montagio rapido	HETTICH	9.95
90.882.14	THS55	B-9 mm	montagio rapido	HETTICH	9.95
90.882.21	TB55	B-2 mm	montagio rapido	BLUM	9.95
90.882.20	TB55	B-9 mm	montagio rapido	BLUM	9.95

battuta: cerniere laterali chiuso

Articolo n.	scodellino base	esecuzione	schema di foratura	pezzo	
90.881.80	TH52	B-25 mm	d'avvitare	indipendente	8.65
90.881.98	TH53	B-25 mm	mont. a pressione	HETTICH	9.10
90.882.16	THS55	B-25 mm	montagio rapido	HETTICH	9.95
90.882.22	TB55	B-25 mm	montagio rapido	BLUM	9.95

-  Basetta di montaggio HETTICH con regolazione eccentrica dell'altezza vedere pagina 340
- Basetta di montaggio HETTICH con asole per la regolazione dell'altezza vedere pagina 344
- Accessori per cerniere a scodellino HETTICH vedere pagina 349
- Strumenti di montaggio per cerniere a scodellino vedere pagina 371
- Push-to-open per cerniere a scodellino senza chiusura automatica vedere pagina 452



90.881.79-22

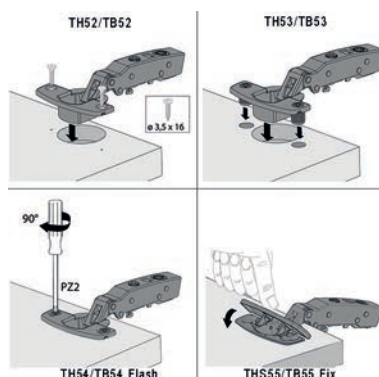

90.881.79-22

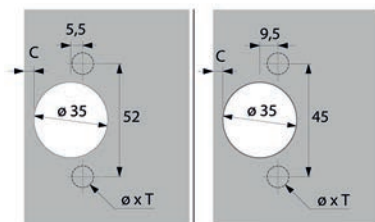

Bohrbild HETTICH
TH 53 ø 10x11
THS55 ø 10x6

Bohrbild BLUM
TB53 ø 8x11
TB55 ø 8x6

90.881.79-22





90.880.21-81

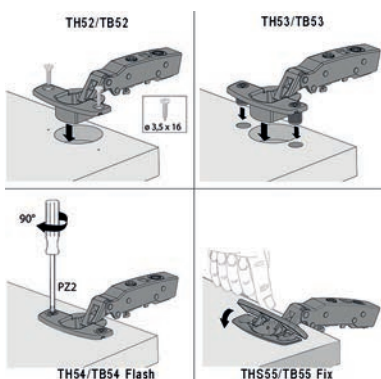

90.880.21-81

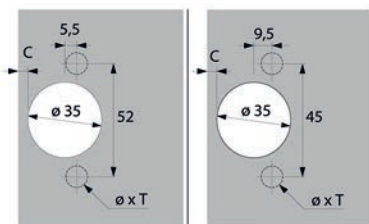

Bohrbild HETTICH
TH 53 \varnothing 10x11
TH555 \varnothing 10x6

Bohrbild BLUM
TB53 \varnothing 8x11
TB55 \varnothing 8x6

90.880.21-81

Cerniere 180° HETTICH Sensys 8639i W90, cerniere laterali chiuso

per mobili con sponde applicate
regolazione del sormonto +/- 2 mm, regolazione diretta della profondità + 3/- 2 mm,
scodellino \varnothing 35 mm, regolazione dell'altezza +/- 2 mm tramite basetta di montaggio,
prof. scodellino 12,8 mm

funzione: ammortizzatore integrato / con chiusura automatica
angolo d'apertura: 95 °
squadretta di battuta: 180 °
campi d'impiego: legno / costruzione sponde
spessore anta: 15 - 28 mm
materiale: acciaio / lega di zinco
finitura: nichelate

Articolo n.	scodellino	esecuzione	schema di foratura	pezzo
90.880.21	TH52	d'avvitare	indipendente	11.20
90.880.39	TH53	mont. a pressione	HETTICH	11.35
90.880.57	TH54	montagio rapido	HETTICH	11.60
90.880.75	TH55	montagio rapido	HETTICH	12.10
90.880.27	TB52	d'avvitare	indipendente	10.95
90.880.45	TB53	mont. a pressione	BLUM	11.15
90.880.63	TB54	montagio rapido	BLUM	11.35
90.880.81	TB55	montagio rapido	BLUM	12.20

- Basetta di montaggio HETTICH con regolazione eccentrica dell'altezza vedere pagina 340
- Basetta di montaggio HETTICH con asole per la regolazione dell'altezza vedere pagina 344
- Accessori per cerniere a scodellino HETTICH vedere pagina 349
- Strumenti di montaggio per cerniere a scodellino vedere pagina 371
- Push-to-open per cerniere a scodellino con chiusura automatica vedere pagina 450



Cerniere 180° HETTICH Sensys 8639 W90, cerniere laterali chiuso

per mobili con sponde applicate

regolazione del sormonto +/- 2 mm, regolazione diretta della profondità + 3/- 2 mm, scodellino ø 35 mm, regolazione dell'altezza +/- 2 mm tramite basetta di montaggio, prof. scodellino 12,8 mm

funzione: senza ammortizzatore / con chiusura automatica
 angolo d'apertura: 95 °
 squadretta di battuta: 180 °
 campi d'impiego: legno / costruzione sponde
 spessore anta: 15 - 28 mm
 materiale: acciaio / lega di zinco
 finitura: nichelate

Articolo n.	scodellino	esecuzione	schema di foratura	pezzo
90.881.05	TH52	d'avvitare	indipendente	10.00
90.881.23	TH53	mont. a pressione	HETTICH	11.05
90.881.41	THS55	montagio rapido	HETTICH	11.30
90.881.47	TB55	montagio rapido	BLUM	11.30

- ☞ Basetta di montaggio HETTICH con regolazione eccentrica dell'altezza vedere pagina 340
- Basetta di montaggio HETTICH con asole per la regolazione dell'altezza vedere pagina 344
- Accessori per cerniere a scodellino HETTICH vedere pagina 349
- Strumenti di montaggio per cerniere a scodellino vedere pagina 371
- Push-to-open per cerniere a scodellino con chiusura automatica vedere pagina 450



90.881.05-47

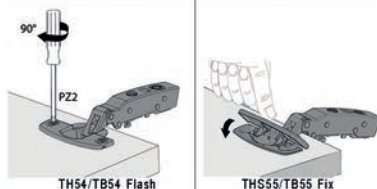
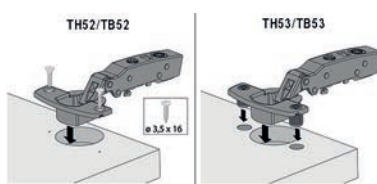

90.881.05-47

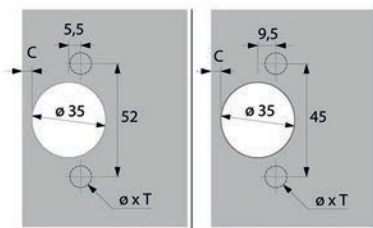

Bohrbild HETTICH
TH 53 ø 10x11
THS55 ø 10x6

Bohrbild BLUM
TB53 ø 8x11
TB55 ø 8x6

90.881.05-47





3



90.881.81-23

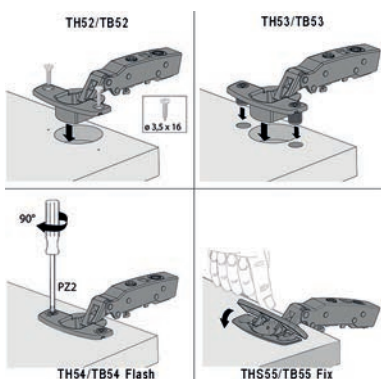

90.881.81-23

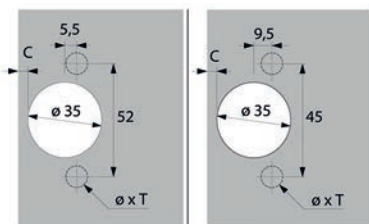

Bohrbild HETTICH
TH 53 \varnothing 10x11
TH555 \varnothing 10x6

Bohrbild BLUM
TB53 \varnothing 8x11
TB55 \varnothing 8x6

90.881.81-23

Cerniere 180° HETTICH Sensys 8669 W90, cerniere laterali chiuso

per mobili con sponde applicate
regolazione del sormonto +/- 2 mm, regolazione diretta della profondità + 3/- 2 mm,
scodellino \varnothing 35 mm, regolazione dell'altezza +/- 2 mm tramite basetta di montaggio,
prof. scodellino 12,8 mm

funzione: senza ammortizzatore / senza chiusura automatica
angolo d'apertura: 95 °
squadretta di battuta: 180 °
campi d'impiego: legno / P-2-O (push-to-open) / costruzione sponde
spessore anta: 15 - 28 mm
materiale: acciaio / lega di zinco
finitura: nichelate

Articolo n.	scodellino	esecuzione	schema di foratura	pezzo
90.881.81	TH52	d'avvitare	indipendente	9.80
90.881.99	TH53	mont. a pressione	HETTICH	10.25
90.882.17	TH55	montaggio rapido	HETTICH	11.30
90.882.23	TB55	montaggio rapido	BLUM	11.10

- ☞ Basetta di montaggio HETTICH con regolazione eccentrica dell'altezza vedere pagina 340
- Basetta di montaggio HETTICH con asole per la regolazione dell'altezza vedere pagina 344
- Strumenti di montaggio per cerniere a scodellino vedere pagina 371
- Accessori per cerniere a scodellino HETTICH vedere pagina 349
- Push-to-open per cerniere a scodellino senza chiusura automatica vedere pagina 452

**Cerniere per alluminio HETTICH Sensys 8638i,
cerniere laterali, centrali e interne**

regolazione del sormonto +/- 2 mm, regolazione diretta della profondità + 3/- 2 mm, regolazione dell'altezza +/- 2 mm tramite basetta di montaggio, prof. scodellino 16,5 mm

comprese 2 viti di fissaggio per scodellino ø 3,5 x 9,5 mm

funzione: ammortizzatore integrato / con chiusura automatica
 angolo d'apertura: 95 °
 squadretta di battuta: 90 °
 campi d'impiego: telai di alluminio
 spessore anta: 20 mm
 materiale: acciaio / lega di zinco
 finitura: nichelate

battuta: cerniere laterali

Articolo n.	scodellino	esecuzione	schema di foratura	pezzo
90.725.24	TA32	d'avvitare	HETTICH / BLUM / GRASS	8.90

battuta: cerniere centrali

Articolo n.	scodellino	esecuzione	schema di foratura	pezzo
90.725.25	TA32	d'avvitare	HETTICH / BLUM / GRASS	9.75

battuta: cerniere interne

Articolo n.	scodellino	esecuzione	schema di foratura	pezzo
90.725.26	TA32	d'avvitare	HETTICH / BLUM / GRASS	11.90

-  Accessori opzionali: Telai per porte in vetro stretto 20 mm con/senza vetratura, traversa 20 mm vedere 48.610.11-48.611.13, pagina 431
- Basetta di montaggio HETTICH con regolazione eccentrica dell'altezza vedere pagina 340
- Basetta di montaggio HETTICH con asole per la regolazione dell'altezza vedere pagina 344
- Accessori per cerniere a scodellino HETTICH vedere pagina 349
- Push-to-open per cerniere a scodellino con chiusura automatica vedere pagina 450



90.725.24-26

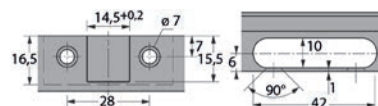

90.725.24-26



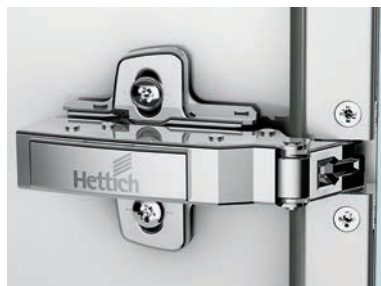

90.725.27-29

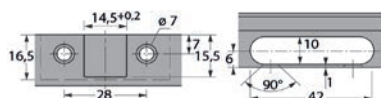

90.725.27-29

Cerniere per alluminio HETTICH Sensys 8638, cerniere laterali, centrali e interne

regolazione del sormonto +/- 2 mm, regolazione diretta della profondità + 3/- 2 mm, regolazione dell'altezza +/- 2 mm tramite basetta di montaggio, prof. scodellino 16,5 mm

comprese 2 viti di fissaggio per scodellino \varnothing 3,5 x 9,5 mm

funzione: senza ammortizzatore / con chiusura automatica
 angolo d'apertura: 95 °
 squadretta di battuta: 90 °
 campi d'impiego: telai di alluminio
 spessore anta: 20 mm
 materiale: acciaio / lega di zinco
 finitura: nichelate

battuta: cerniere laterali

Articolo n.	scodellino	esecuzione	schema di foratura	pezzo
90.725.27	TA32	d'avvitare	HETTICH / BLUM / GRASS	7.60

battuta: cerniere centrali

Articolo n.	scodellino	esecuzione	schema di foratura	pezzo
90.725.28	TA32	d'avvitare	HETTICH / BLUM / GRASS	8.60

battuta: cerniere interne

Articolo n.	scodellino	esecuzione	schema di foratura	pezzo
90.725.29	TA32	d'avvitare	HETTICH / BLUM / GRASS	10.70

- ☞ Basetta di montaggio HETTICH con regolazione eccentrica dell'altezza vedere pagina 340
- Basetta di montaggio HETTICH con asole per la regolazione dell'altezza vedere pagina 344
- Accessori per cerniere a scodellino HETTICH vedere pagina 349
- Push-to-open per cerniere a scodellino con chiusura automatica vedere pagina 450

3



Cerniere per alluminio HETTICH Sensys 8668, cerniere laterali, centrali e interne

regolazione del sormonto +/- 2 mm, regolazione diretta della profondità + 3/- 2 mm, regolazione dell'altezza +/- 2 mm tramite basetta di montaggio, prof. scodellino 16,5 mm

funzione: senza ammortizzatore / senza chiusura automatica
 angolo d'apertura: 95 °
 squadretta di battuta: 90 °
 campi d'impiego: P-2-0 (push-to-open) / telai di alluminio
 spessore anta: 20 mm
 materiale: acciaio / lega di zinco
 finitura: nichelate

battuta: cerniere laterali

Articolo n.	scodellino	esecuzione	schema di foratura	pezzo
90.725.30	TA32	d'avvitare	HETTICH / BLUM / GRASS	7.60

battuta: cerniere centrali

Articolo n.	scodellino	esecuzione	schema di foratura	pezzo
90.725.31	TA32	d'avvitare	HETTICH / BLUM / GRASS	8.60

battuta: cerniere interne

Articolo n.	scodellino	esecuzione	schema di foratura	pezzo
90.725.32	TA32	d'avvitare	HETTICH / BLUM / GRASS	10.70

- 🔗 Accessori necessari: Vite t.esag.3,5x9,5 din 7982 vedere 00.412.96, pagina 352
- Basetta di montaggio HETTICH con regolazione eccentrica dell'altezza vedere pagina 340
- Basetta di montaggio HETTICH con asole per la regolazione dell'altezza vedere pagina 344
- Accessori per cerniere a scodellino HETTICH vedere pagina 349
- Push-to-open per cerniere a scodellino senza chiusura automatica vedere pagina 452



90.725.30-32

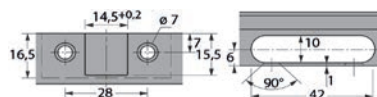

90.725.30-32





3



90.750.90-83

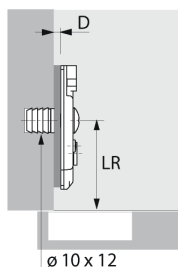

90.750.90-83



90.750.75-63

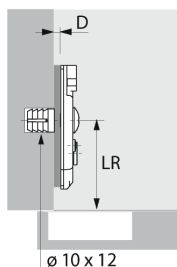

90.750.75-63

Basette a croce HETTICH Sensys/Intermat 8099, montaggio ad angolo, mont. a pressione

reg. dell'altezza: regolazione eccentrica dell'altezza +/- 2 mm
P/ø foro: 12/10 mm
materiale: acciaio
finitura: nichelate

confezione: 50	pezzo	confezione: 200	pezzo	distanza
90.750.90	1.85	90.716.80	1.27	0 mm
90.750.91	1.85	90.716.81	1.27	1.5 mm
90.750.92	2.45	90.716.82	1.75	3 mm
90.750.93	2.26	90.716.83	1.54	5 mm

Articolo con confezione il 200 pezzi sono disponibili solo in confezioni complete.

Basette a croce HETTICH Sensys/Intermat 8099, montaggio ad angolo

reg. dell'altezza: regolazione eccentrica dell'altezza +/- 2 mm
viti: bussola a espansione e viti speciale
P/ø foro: 12/10 mm
materiale: acciaio
finitura: nichelate

confezione: 50	pezzo	confezione: 200	pezzo	distanza
90.750.75	1.40	90.716.60	1.01	0 mm
90.750.76	1.45	90.716.61	1.00	1.5 mm
90.750.77	1.57	90.716.62	1.08	3 mm
90.750.78	1.85	90.716.63	1.27	5 mm

Articolo con confezione il 200 pezzi sono disponibili solo in confezioni complete.

Basette a croce HETTICH Sensys/Intermat 8099, montaggio ad angolo

spessori del fianco a partire da 15 mm

reg. dell'altezza: regolazione eccentrica dell'altezza +/- 2 mm
viti: bussola a espansione e viti speciale
P/ø foro: 12/5 mm
materiale: acciaio
finitura: nichelate

confezione: 50	pezzo	confezione: 200	pezzo	distanza
90.750.70	1.46	90.716.55	0.97	0 mm
90.750.71	1.51	90.716.56	1.02	1.5 mm
90.750.72	1.63	90.716.57	1.02	3 mm
90.750.73	1.92	90.716.58	1.31	5 mm

Articolo con confezione il 200 pezzi sono disponibili solo in confezioni complete.



90.750.70-58

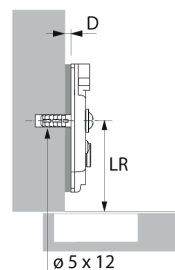

90.750.70-58

Basette a croce HETTICH Sensys/Intermat 8099, montaggio ad angolo

spessori del fianco a partire da 15 mm

reg. dell'altezza: regolazione eccentrica dell'altezza +/- 2 mm
viti: viti mordenti per pannelli truciolati premontate
ø foro: 2.5 mm
materiale: acciaio
finitura: nichelate

confezione: 50	pezzo	confezione: 200	pezzo	distanza
90.750.85	1.46	90.716.70	0.97	0 mm
90.750.86	1.51	90.716.71	1.02	1.5 mm
90.750.87	1.63	90.716.72	1.04	3 mm
90.750.88	1.92	90.716.73	1.32	5 mm

Articolo con confezione il 200 pezzi sono disponibili solo in confezioni complete.



90.750.85-73

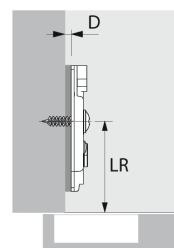

90.750.85-73





3



90.750.80-68

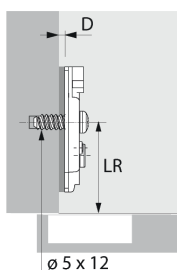

90.750.80-68

Basette a croce HETTICH Sensys/Intermat 8099, montaggio ad angolo

possibile con spessori del fianco a partire da 15 mm

reg. dell'altezza: con regolazione eccentrica dell'altezza +/- 2 mm
viti: viti Euro premontate
P/ø foro: 12/5 mm
materiale: acciaio
finitura: nichelate

confezione: 50	pezzo	confezione: 200	pezzo	distanza
90.750.80	1.46	90.716.65	0.97	0 mm
90.750.81	1.45	90.716.66	1.01	1.5 mm
90.750.82	1.63	90.716.67	1.02	3 mm
90.750.83	1.85	90.716.68	1.32	5 mm

Articolo con confezione il 200 pezzi sono disponibili solo in confezioni complete.



90.750.60-48

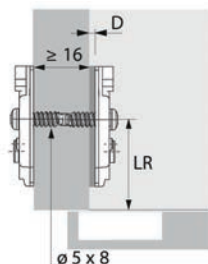

90.750.60-48

Basette a croce HETTICH Sensys/Intermat 8099,

montaggio ad angolo o al montante centrale

a partire da 16 mm

reg. dell'altezza: regolazione eccentrica dell'altezza +/- 2 mm
viti: viti Euro premontate
P/ø foro: 8/5 mm
materiale: acciaio
finitura: nichelate

confezione: 50	pezzo	confezione: 200	pezzo	distanza
90.750.60	1.40	90.716.45	1.00	0 mm
90.750.61	1.51	90.716.46	1.02	1.5 mm
90.750.62	1.57	90.716.47	1.10	3 mm
90.750.63	1.85	90.716.48	1.30	5 mm

Articolo con confezione il 200 pezzi sono disponibili solo in confezioni complete.

**Basette a croce HETTICH Sensys/Intermat Direkt 8099,
montaggio ad angolo o al montante centrale**

spessori del fianco a partire da 15 mm

reg. dell'altezza: regolazione eccentrica dell'altezza +/- 2 mm
viti: perni di posizionamento premontati / viti speciali poste in modo asimmetrico

P/ø foro: 7.5/5 mm

materiale: acciaio

finitura: nichelate

confezione: 50		confezione: 200		distanza
articolo	pezzo	articolo	pezzo	
90.750.65	1.45	90.716.50	0.97	0 mm
90.750.66	1.51	90.716.51	1.00	1.5 mm
90.750.67	1.63	90.716.52	1.02	3 mm
90.750.68	1.86	90.716.53	1.27	5 mm

Articolo con confezione il 200 pezzi sono disponibili solo in confezioni complete.



90.750.65-53

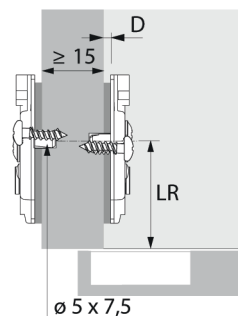

90.750.65-53

**Basette di montaggio lineari HETTICH Sensys/Intermat 8099,
montaggio ad angolo, d'avvitare**

per il fissaggio diretto con viti mordenti per pannelli truciolati ø 3,5 x 16 mm, spessori del fianco a partire da 15 mm

reg. dell'altezza: regolazione eccentrica dell'altezza +/- 2 mm

viti: viti mordenti per pannelli truciolati

P/ø foro: 16/3.5 mm

materiale: acciaio

finitura: nichelate

Articolo n.	distanza	confezione	pezzo
90.750.95	1.5 mm	50	1.72
90.750.96	3 mm	50	1.74
90.750.97	5 mm	50	1.99

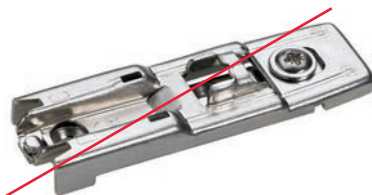

90.750.95-97

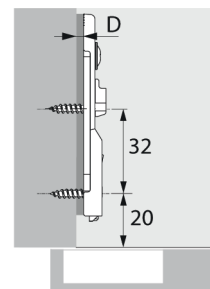

90.750.95-97





3



90.750.98-00

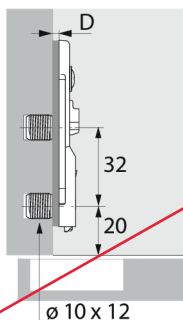

90.750.98-00

Basette di montaggio lineari HETTICH Sensys/Intermat 8099, montaggio ad angolo, mont. a pressione

spessori del fianco a partire da 15 mm

reg. dell'altezza: regolazione eccentrica dell'altezza +/- 2 mm
viti: viti speciali premontate e bussole in plastica
P/ø foro: 12/10 mm
materiale: acciaio
finitura: nichelate

Articolo n.	distanza	confezione	pezzo
90.750.98	1.5 mm	50	2.27
90.750.99	3 mm	50	2.27
90.751.00	5 mm	50	2.52

🔗 Attrezzi di montaggio: Utensile d'infiggere HETTICH vedere 91.021.88, pagina 372



90.750.05-78

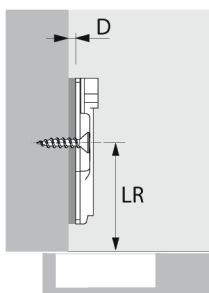

90.750.05-78

Basette a croce HETTICH Sensys/Intermat 8099, per montaggio ad angolo, d'avvitare

con asole ø 5,4 mm, spessori del fianco a partire da 15 mm

reg. dell'altezza: asole per la regolazione dell'altezza +/- 3 mm
viti: viti per legno con testa svasata
ø foro: 4.5 mm
materiale: acciaio
finitura: nichelate

confezione: 50	pezzo	confezione: 200	pezzo	distanza
90.750.05	0.46	90.715.75	0.29	0 mm
90.750.06	0.44	90.715.76	0.29	1.5 mm
90.750.07	0.44	90.715.77	0.31	3 mm
90.750.08	0.60	90.715.78	0.41	5 mm

Articolo con confezione il 200 pezzi sono disponibili solo in confezioni complete.

🔗 Accessori opzionali: Adattatore per basette a croce HETTICH vedere 90.725.33-36, pagina 349

Basette a croce HETTICH Sensys/Intermat 8099, montaggio ad angolo, mont. a pressione

reg. dell'altezza: con asole per la regolazione dell'altezza +/- 2 mm
 P/ø foro: 12/10 mm
 materiale: acciaio
 finitura: nichelate

confezione: 50	pezzo	confezione: 200	pezzo	distanza
90.750.45	1.28	90.716.15	0.88	0 mm
90.750.46	1.28	90.716.16	0.88	1.5 mm
90.750.47	0.94	90.716.17	0.64	3 mm
90.750.48	1.14	90.716.18	0.78	5 mm

Articolo con confezione il 200 pezzi sono disponibili solo in confezioni complete.

 Accessori opzionali: Adattatore per basette a croce HETTICH vedere 90.725.33-36, pagina 349



90.750.45-18

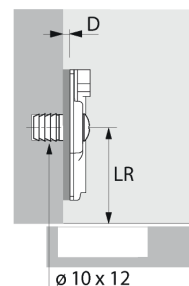

90.750.45-18

Basette a croce HETTICH Sensys/Intermat 8099, montaggio ad angolo

reg. dell'altezza: asole per la regolazione dell'altezza +/- 2 mm
 viti: bussola a espansione e viti speciale
 P/ø foro: 12/10 mm
 materiale: acciaio
 finitura: nichelate

confezione: 50	pezzo	confezione: 200	pezzo	distanza
90.750.35	1.28	90.716.05	0.98	0 mm
90.750.36	1.33	90.716.06	0.92	1.5 mm
90.750.37	0.94	90.716.07	0.72	3 mm
90.750.38	1.10	90.716.08	0.84	5 mm

Articolo con confezione il 200 pezzi sono disponibili solo in confezioni complete.

 Accessori opzionali: Adattatore per basette a croce HETTICH vedere 90.725.33-36, pagina 349



90.750.35-08

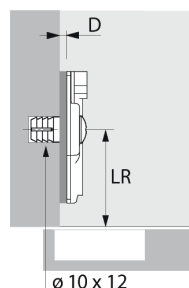

90.750.35-08





90.750.25-98

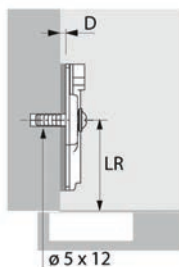

90.750.25-98



90.750.55-28

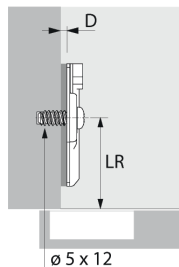

90.750.55-28

Basette a croce HETTICH Sensys/Intermat 8099, montaggio ad angolo

spessori del fianco a partire da 15 mm

reg. dell'altezza: asole per la regolazione dell'altezza +/- 2.5 mm
viti: viti speciali premontate e bussole in plastica
P/ø foro: 12/5 mm
materiale: acciaio
finitura: nichelate

confezione: 50		pezzo	confezione: 200		pezzo	distanza
90.750.25	0.68	90.715.95	0.48	0 mm		
90.750.26	0.71	90.715.96	0.48	1.5 mm		
90.750.27	0.76	90.715.97	0.53	3 mm		
90.750.28	0.84	90.715.98	0.60	5 mm		

Articolo con confezione il 200 pezzi sono disponibili solo in confezioni complete.

🔗 Accessori opzionali: Adattatore per basette a croce HETTICH vedere 90.725.33-36, pagina 349

Basette a croce HETTICH Sensys/Intermat 8099, montaggio ad angolo

spessori del fianco a partire da 15 mm

reg. dell'altezza: asole per la regolazione dell'altezza +/- 3 mm
viti: viti Euro premontate
P/ø foro: 12/5 mm
materiale: acciaio
finitura: nichelate

confezione: 50		pezzo	confezione: 200		pezzo	distanza
90.750.55	0.62	90.716.25	0.43	0 mm		
90.750.56	0.71	90.716.26	0.43	1.5 mm		
90.750.57	0.68	90.716.27	0.48	3 mm		
90.750.58	0.76	90.716.28	0.54	5 mm		

Articolo con confezione il 200 pezzi sono disponibili solo in confezioni complete.

🔗 Accessori opzionali: Adattatore per basette a croce HETTICH vedere 90.725.33-36, pagina 349

Basette a croce HETTICH Sensys/Intermat Direkt 8099, montaggio ad angolo o al montante centrale

a partire da 15 mm

reg. dell'altezza: asole per la regolazione dell'altezza +/- 2.5 mm
viti: perni di posizionamento premontati / viti speciali poste in modo asimmetrico

P/ø foro: 7.5/5 mm
materiale: acciaio
finitura: nichelate

confezione: 50	pezzo	confezione: 200	pezzo	distanza
90.750.15	0.79	90.715.85	0.54	0 mm
90.750.16	0.80	90.715.86	0.58	1.5 mm
90.750.17	0.80	90.715.87	0.58	3 mm
90.750.18	1.01	90.715.88	0.72	5 mm

Articolo con confezione il 200 pezzi sono disponibili solo in confezioni complete.

 Accessori opzionali: Adattatore per basette a croce HETTICH vedere 90.725.33-36, pagina 349



90.750.15-88

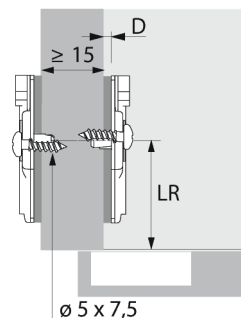

90.750.15-88

Basette di montaggio lineari HETTICH Sensys/Intermat 8099, montaggio ad angolo, d' avvitate

reg. dell'altezza: asole per la regolazione dell'altezza +/- 1.6 mm
viti: viti per legno con testa svasata

P/ø foro: 16/3.5 mm
materiale: lega di zinco
finitura: nichelate

Articolo n.	distanza	confezione	pezzo
90.882.44	0.5 mm	50	1.06
90.882.45	3 mm	50	1.10



90.882.44-45

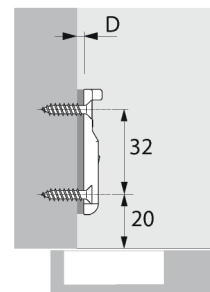

90.882.44-45





3

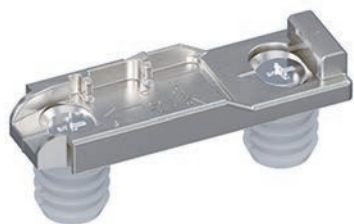

90.882.42-43

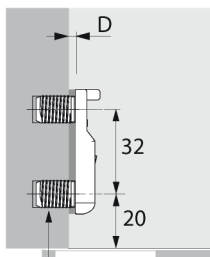

90.882.42-43

Basette di montaggio lineari HETTICH Sensys/Intermat 8099, montaggio ad angolo, mont. a pressione

spessori del fianco a partire da 15 mm

reg. dell'altezza: asole per la regolazione dell'altezza +/- 1.6 mm
viti: viti speciali premontate e bussole in plastica
P/ø foro: 12/10 mm
materiale: lega di zinco
finitura: nichelate

Articolo n.	distanza	confezione	pezzo
90.882.42	0.5 mm	50	1.46
90.882.43	3 mm	50	1.50



90.882.46-48

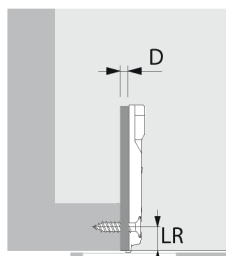

90.882.46-48

Placche di montaggio Face-Frame HETTICH System 8000, montaggio ad angolo, d'avvitare

utilizzabile solo con cerniere a scodellino Sensys

reg. dell'altezza: asole per la regolazione dell'altezza +/- 2 mm
viti: viti per legno con testa svasata
P/ø foro: 12/4 mm
materiale: lega di zinco
finitura: nichelate

Articolo n.	distanza	confezione	pezzo
90.882.46	0 mm	50	1.73
90.882.47	1.5 mm	50	1.73
90.882.48	4.5 mm	50	1.76

Adattatore per basette a croce HETTICH

per la realizzazione di battute ad angolo
l'adattatore inclinato di 5° può essere accatastato sugli altri adattatori inclinati

materiale: lega di zinco
finitura: nichelate

Articolo n.	angolo	confezione	pezzo
90.725.33	5 °	50	1.84
90.725.34	10 °	50	2.02
90.725.35	15 °	50	2.34
90.725.36	20 °	50	2.42

 Utilizzabile solo con basette a croce LR37 con fissaggio a viti; lunghezza delle viti in funzione della singola struttura



90.725.33-36

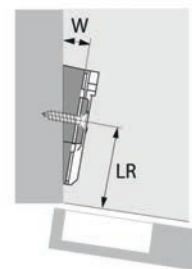

90.725.33-36

Placche di copertura per cerniere Sensys

tranne 8657i / 8657 / 8687

materiale: acciaio
finitura: nichelate

Articolo n.	esecuzione	pezzo
90.882.49	senza logo Hettich	0.28
90.882.50	con logo Hettich	0.28

 Placche di copertura con logo personalizzato stampato o impresso disponibile su richiesta



90.882.49-50

Cappucci per cerniere Sensys a sporgenza zero

per 8657i / 8657 / 8687

materiale: plastica
finitura: antracite

Articolo n.	esecuzione	pezzo
90.998.70	senza logo Hettich	0.56
90.998.71	con logo Hettich	0.56

 Placche di copertura con logo personalizzato stampato o impresso disponibile su richiesta



90.998.70-71





90.882.51-90

Placche di copertura Sensys

Utilizzabile per tutte le varianti di montaggio tranne Fix e con viti per legno premontate

materiale: acciaio
finitura: nichelate

Articolo n.	scodellino	L/A	confezione	pezzo
90.882.51	TH52 / TH53	68.2/1.5	50	0.60
90.882.52	TB53	61.4/4.5	50	0.58
48.701.90	TH52 / TH53	68.2/4.5	200	0.25
48.701.91	TB53	61.4/4.5	200	0.25

Articolo con confezione il 200 pezzi sono disponibili solo in confezioni complete.

3



90.819.23-77

Cerniere a montaggio rapido HETTICH adattatore per Sensys

per ante in vetro par incollaggio UV

per tipo cerniera: Sensys 8645i, TH52 / TB52 / Sensys 8631i, TH52 / TB52 / Sensys 8657i, TH52 / TB52

la relativa variante del prodotto senza moderatore integrato e/o senza chiusura automatica può essere utilizzata in modo analogo

articolo 90.819.23 + 90.826.04 con viti di fissaggio

articolo 90.767.38 + 90.773.77 senza viti di fissaggio

battuta: cerniere laterali / cerniere centrali / cerniere interne
spessore vetro: 3 - 7 mm
materiale: lega di zinco
finitura: nichelate

Articolo n.	esecuzione	schema di foratura	confezione	pezzo
90.819.23	d'incollare	HETTICH	2	7.70
90.767.38	d'incollare	HETTICH	50	7.00
90.826.04	d'incollare	BLUM	2	7.60
90.773.77	d'incollare	BLUM	50	8.60

⊗ Accessori opzionali: Kit principiante per l'incollaggio UV Verifix® vedere 55.555.06, pagina 1861
Attrezzi di montaggio: Adattatore Accura d'incollare HETTICH Sensys vedere 91.888.62, pagina 373

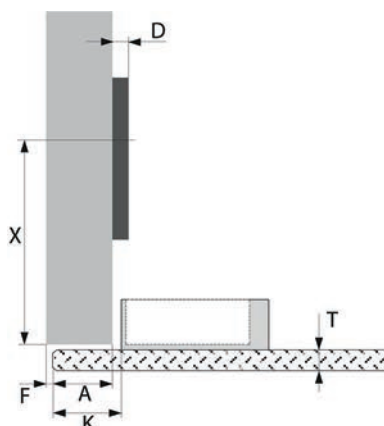

90.819.23-77

Lochreihenabstand X

Anschlagart	Montageplatte
	LR 37
voll vorliegend	50 mm
halb vorliegend	50 mm
einliegend	T + 52 mm

90.819.23-77

**Moderatore d'apertura
per HETTICH Sensys cerniera a sporgenza zero 8657i**

non abbinabile con limitatore dell'angolo d'apertura 8657i

materiale: plastica
colore: antracite

Articolo n.	larghezza	battuta	confezione	pezzo
91.000.37	12.5 mm	cerniere laterali	50	0.79
91.001.16	3 mm	cerniere centrali	50	0.97



91.000.37-91.001.16



Adattatore per ridurre la profondità del foro

per ridurre la profondità necessaria per il foro dello scodellino con ante sottili, utilizzabile con scodellino di cerniere d'avvitare
la fessura tra il corpo del mobile e l'anta aumenta dello spessore dell'adattatore

materiale: plastica
colore: trasparente
montaggio: d' avvitare

Articolo n.	scodellino	spessore	confezione	pezzo
90.735.95	TH52 / TH53 / TH54 / THS55	1.8 mm	50	0.67
90.735.96	TH52 / TH53 / TH54 / THS55	2.7 mm	50	0.67
90.735.97	TB52 / TB53 / TB54 / TB55	1.8 mm	50	0.67
90.735.98	TB52 / TB53 / TB54 / TB55	2.7 mm	50	0.67



90.735.95-98

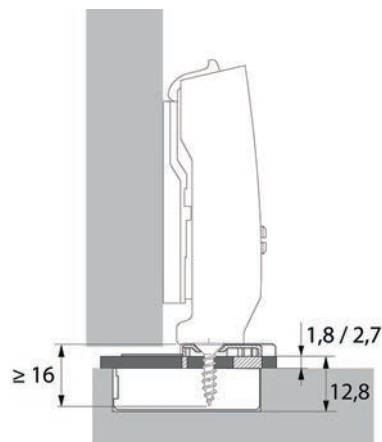

90.735.95-98



3



90.725.40

Limitatore dell'angolo d'apertura per HETTICH Sensys

Per ridurre l'angolo di apertura di cerniere, utilizzabile anche per cerniere senza ammortizzatore o senza molla di chiusura

confezione: 50

colore: bianco

Articolo n.	per	limitatore d'apertura	pezzo
90.725.40	8645i / 8645 / 8675	110 - 85 °	0.32

colore: nero

Articolo n.	per	limitatore d'apertura	pezzo
90.725.41	8639i W / 8639 W / 8669 W	95 - 85 °	0.41
90.725.42	8638i / 8638 / 8668	95 - 85 °	0.41
90.907.56	8657i / 8657 / 8687	165 - 105 °	0.32
90.908.64	8657i / 8657 / 8687	165 - 90 °	0.32

colore: nichelate

Articolo n.	per	limitatore d'apertura	pezzo
91.030.06	8631i / 8631 / 8661	95 - 85 °	0.26



90.816.57

Attrezzo di montaggio per limitatore dell'angolo d'apertura HETTICH

Articolo n.	per	pezzo
90.816.57	8645i / 8645 / 8675 / 8639iW / 8639W / 8669W	8.00



00.412.96

Vite di fissaggio per cerniere per ante con telaio in alluminio

testa: testa svasata
 taglio: taglio a croce Pozidriv
 materiale: acciaio
 finitura: nichelate

Articolo n.	L/ø	100 pezzo
00.412.96	16/3.5 mm	11.45

Viti per il fissaggio diretto

testa: testa svasata
taglio: TX 20
materiale: acciaio
finitura: nichelate

Articolo n.	L/ø	ø foro	confezione	100 pezzo
48.556.01	10.5/6.3 mm	5 mm	200	6.60
48.556.11	10.5/6.3 mm	5 mm	1'000	6.15
48.556.03	11.5/6.3 mm	5 mm	100	7.35
48.556.13	11.5/6.3 mm	5 mm	1'000	6.75
48.556.02	14/6.3 mm	5 mm	200	8.60
48.556.12	14/6.3 mm	5 mm	1'000	7.95
48.556.04	36/6.3 mm	5 mm	100	20.35
48.556.14	36/6.3 mm	5 mm	1'000	19.10
48.556.05	40/6.3 mm	5 mm	100	23.30
48.556.15	40/6.3 mm	5 mm	1'000	21.60

Disponibili solo in confezioni complete.

 Accessori opzionali: Inserti per avvitatore TX/20 vedere 21.191.35 su opo.ch/it

Viti per il fissaggio diretto

testa: Pan-Head
taglio: TX 25
materiale: acciaio
finitura: nichelate

Articolo n.	L/ø	ø foro	confezione	100 pezzo
48.556.30	13.5/6.3 mm	5 mm	200	10.10
48.556.40	13.5/6.3 mm	5 mm	1000	9.85
48.556.31	15/6.3 mm	5 mm	200	11.55
48.556.41	15/6.3 mm	5 mm	1000	11.35

Disponibili solo in confezioni complete.

 Accessori opzionali: Inserti per avvitatore TX/25 vedere 21.191.36 su opo.ch/it

Viti di fissaggio per scodellini

per scodellino T42 und TH52

testa: testa svasata
taglio: taglio a croce Pozidriv
materiale: acciaio
finitura: nichelate

Articolo n.	L/ø	100 pezzo
00.482.96	13/3.5 mm	10.90



48.556.01-15



48.556.01-15



48.556.30-41



00.482.96





3

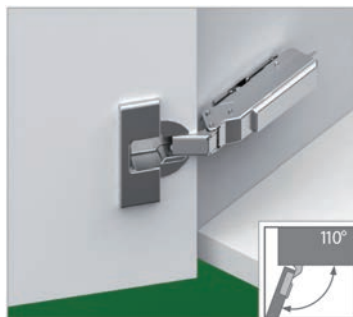

48.870.01-22



48.870.01-22

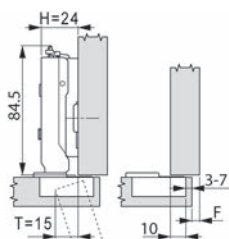

Kröpfung/coudage 3

48.870.01-02

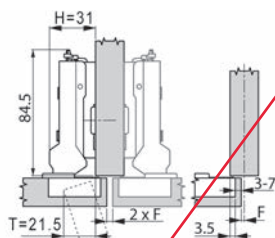

Kröpfung/coudage 9,5

48.870.11-12

Cerniere GRASS TIOMOS 110°, cerniere laterali, centrali e interne

(3 livelli di smorzamento regolabili)

con pratica regolazione profondità +3/-2 mm tramite vite senza fine
regolazione dell'appoggio +/- 2 mm, regolazione dell'altezza +/- 2,5 mm tramite
basetta di montaggio, profondità scodellino min. 12,6 mm

funzione:	ammortizzatore integrato / con chiusura automatica
angolo d'apertura:	110 °
squadretta di battuta:	90 °
campi d'impiego:	legno
spessore anta:	15 - 24 mm
materiale:	acciaio / lega di zinco
finitura:	nicelate

battuta: cerniere laterali

Articolo n.	scodellino	esecuzione	schema di foratura	pezzo
48.870.01	42/11	d'avvitare	GRASS	5.60
48.870.02	schema di foratura combi.	montaggio rapido	GRASS/BLUM	7.00

battuta: cerniere centrali

Articolo n.	scodellino	esecuzione	schema di foratura	pezzo
48.870.11	42/11	d'avvitare	GRASS	6.60
48.870.12	schema di foratura combi.	montaggio rapido	GRASS/BLUM	8.20

battuta: cerniere interne

Articolo n.	scodellino	esecuzione	schema di foratura	pezzo
48.870.21	42/11	d'avvitare	GRASS	6.90
48.870.22	schema di foratura combi.	montaggio rapido	GRASS/BLUM	8.50

- Accessori per cerniere a scodellino GRASS vedere pagina 361
- Basetta di montaggio GRASS vedere pagina 362
- Strumenti di montaggio per cerniere a scodellino vedere pagina 371
- Push-to-open per cerniere a scodellino con chiusura automatica vedere pagina 450

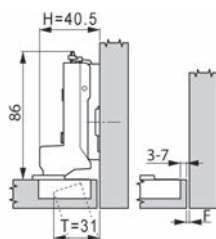

Kröpfung/coudage 19

48.870.21-22



48.870.01-22

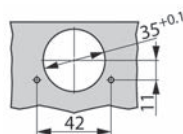

GRASS

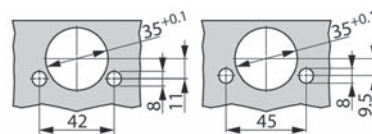

GRASS/BLUM



**Cerniere a sporgenza zero GRASS TIOMOS 160°,
cerniere laterali, centrali e interne**

(3 livelli di smorzamento regolabili)

con pratica regolazione profondità +3/-2 mm tramite vite senza fine
regolazione dell'appoggio +/- 2 mm, regolazione dell'altezza +/- 2,5 mm tramite
basetta di montaggio, profondità scodellino min. 10 mm

- funzione: ammortizzatore integrato / con chiusura automatica
- angolo d'apertura: 160°
- squadretta di battuta: 90°
- campi d'impiego: legno / cerniere 45° / cerniera a sporgenza zero
- spessore anta: 15 - 32 mm
- materiale: lega di zinco
- finitura: nichelate

scodellino: 42/11, esecuzione: d'avvitare

Articolo n.	battuta	schema di foratura	pezzo
48.870.27	cerniere laterali / cerniere interne	GRASS	10.25
48.870.31	cerniere laterali	GRASS	9.90
48.870.41	cerniere centrali	GRASS	11.30

scodellino: schema di foratura combi., esecuzione: montaggio rapido

Articolo n.	battuta	schema di foratura	pezzo
48.870.28	cerniere laterali / cerniere interne	GRASS/BLUM	11.75
48.870.32	cerniere laterali	GRASS/BLUM	11.45
48.870.42	cerniere centrali	GRASS/BLUM	12.85

▲ Con collo 0 mm, un'altezza della basetta di montaggio di 19 mm e una distanza dello scodellino di 4 mm è possibile realizzare una battuta per tagli obliqui quadrilaterale. Utilizzare un limitatore dell'angolo d'apertura di 120°.

- 🔗 Accessori per cerniere a scodellino GRASS vedere pagina 361
- Basetta di montaggio GRASS vedere pagina 362
- Strumenti di montaggio per cerniere a scodellino vedere pagina 371
- Push-to-open per cerniere a scodellino con chiusura automatica vedere pagina 450

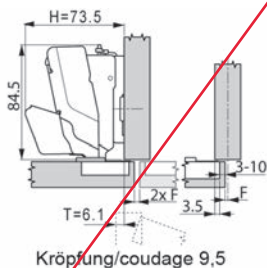

48.870.41-42

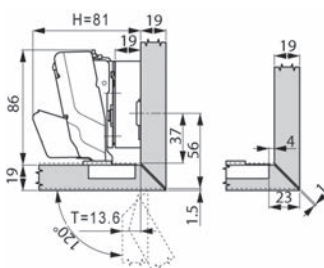

48.870.27-28

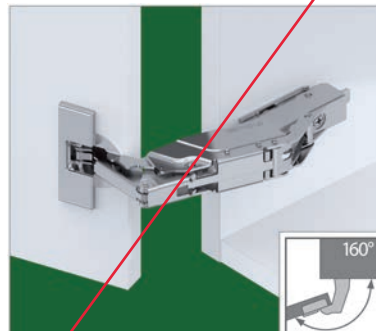

48.870.27-42

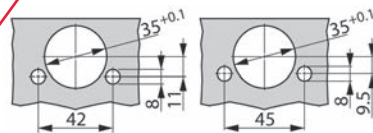

GRASS/BLUM

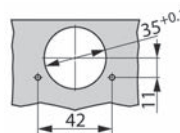

GRASS

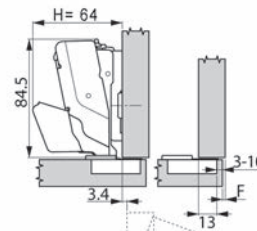

Kröpfung/coudage 0

48.870.31-32

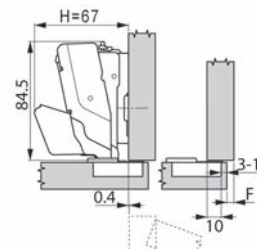

Kröpfung/coudage 3

48.870.41-42



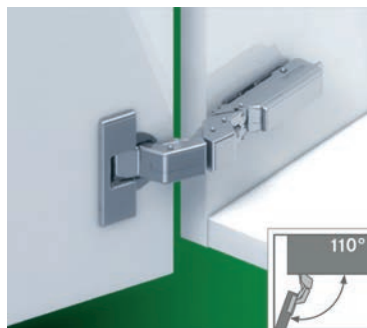

48.869.10-12

Eckband / charnière d'angle

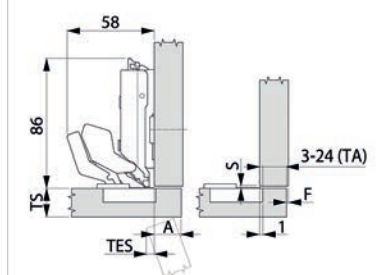

Montageplattenhöhe 0

48.869.10-12

Mittelband / charnière centrique

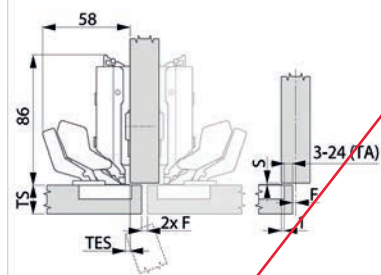

Montageplattenhöhe 0

48.869.10-12

**Cerniere per porte sottili GRASS TIOMOS M9,
cerniere laterali, centrali e interne**

foro per scodellino 35 mm, per sormonto anta a 25 mm, ridotta profondità scodellino di 9 mm

regolazione tridimensionale con basette di montaggio appositi

- schema di foratura: BLUM / GRASS
- esecuzione: d'avvitare
- angolo d'apertura: 110 °
- squadretta di battuta: 90 °
- spessore anta: 12 - 28 mm
- campi d'impiego: porte con battuta / cerniere 45° / porte sottili
- materiale: lega di zinco
- finitura: nichelate

scodellino: schema di foratura combi.

Articolo n.	funzione	pezzo
48.869.10	ammortizzatore integrato / con chiusura automatica	13.20
48.869.11	senza ammortizzatore / con chiusura automatica	11.40
48.869.12	senza ammortizzatore / senza chiusura automatica	11.60

- Accessori per cerniere a scodellino GRASS vedere pagina 361
- Basetta di montaggio GRASS vedere pagina 362
- Strumenti di montaggio per cerniere a scodellino vedere pagina 371
- Push-to-open per cerniere a scodellino con chiusura automatica vedere pagina 450
- Push-to-open per cerniere a scodellino senza chiusura automatica vedere pagina 452

inliegendes Band / charnière rentrante

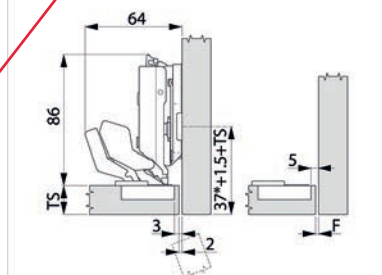

Montageplattenhöhe 6

* Maß bei Montageplatte für Lochreihe 37 mm

48.869.10-12

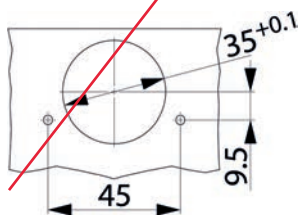

48.869.10-12

**Cerniere a sporgenza zero GRASS TIOMOS M0,
cerniere laterali, centrali e interne**

cerniera rientro zero con sormonto sino a 14 mm, per sormonto anta a 25 mm,
perforazione di scodellino non necessario

Regolazione tridimensionale, compatibile con tutti basetta di montaggio di TIOMOS,
con ammortizzatore integrato (3 livelli di smorzamento regolabili)

funzione: ammortizzatore integrato / con chiusura automatica
angolo d'apertura: 125 °
squadretta di battuta: 90 °
campi d'impiego: cerniera a sporgenza zero / porte sottili
spessore anta: 6 - 10 mm
materiale: lega di zinco
finitura: nichelate

Articolo n.	schema di foratura	esecuzione	confezione	pezzo
48.869.20	indipendente	d'avvitare	50	13.85

- Accessori per cerniere a scodellino GRASS vedere pagina 361
- Basetta di montaggio GRASS vedere pagina 362
- Strumenti di montaggio per cerniere a scodellino vedere pagina 371
- Push-to-open per cerniere a scodellino con chiusura automatica vedere pagina 450

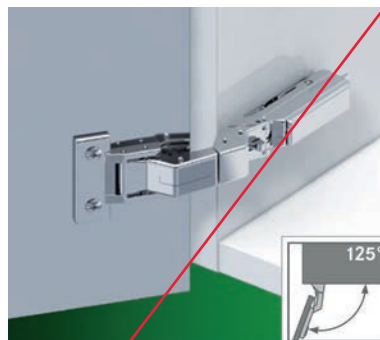

48.869.20

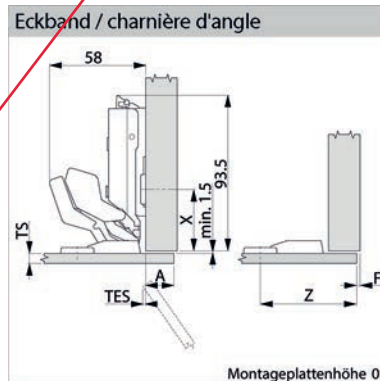

48.869.20

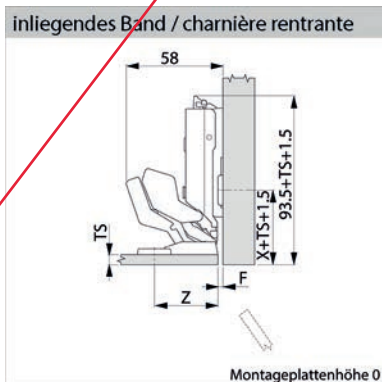

48.869.20

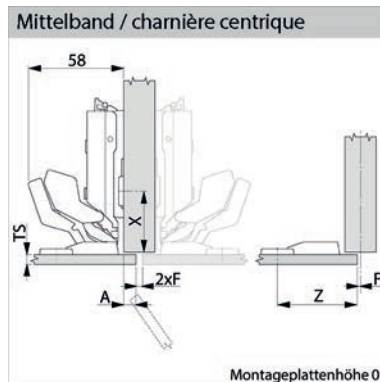

48.869.20

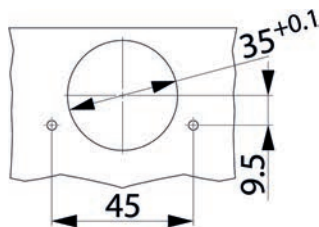

48.869.20





3

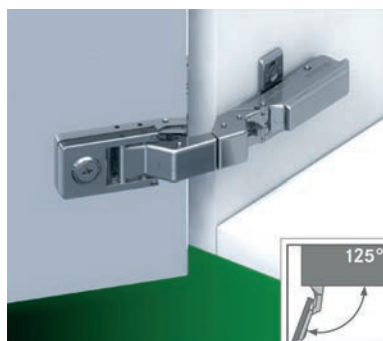

48.869.00

Eckband / charnière d'angle

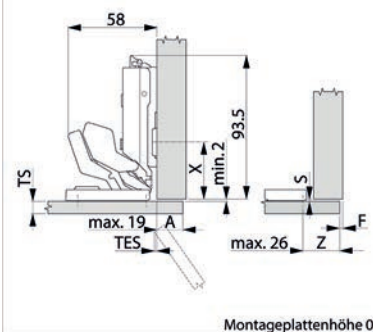

48.869.00

Mittelband / charnière centrique

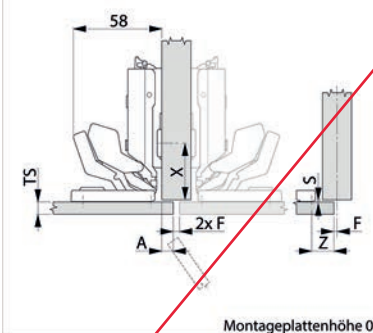

48.869.00

Cerniere per specchi GRASS TIOMOS MIRRO, cerniere laterali, centrali e interne

Per il fissaggio, incollare l'adattatore in vetro su laterale porta, per collegare la cerniere con l'adattatore tramite eccentrica

montaggio finale rapido **senza perforazione di vetro**, regolazione tridimensionale con basette di montaggio apposite, sormonto alto sino a 19 mm, con ammortizzatore integrato (3 livelli di smorzamento regolabili)

- funzione: ammortizzatore integrato / con chiusura automatica
- angolo d'apertura: 125 °
- squadretta di battuta: 90 °
- campi d'impiego: vetro / Specchi
- spessore anta: 3 - 8 mm
- materiale: lega di zinco
- finitura: nichelate

Articolo n.	esecuzione	confezione	pezzo
48.869.00	d'incollare	50	12.60

Accessori necessari: Adattatore TIOMOS MIRRO per specchi / vetro vedere 48.869.05-06, pagina 359

Accessori opzionali: Vorlageartikel Setartikel Stück vedere 55.555.06, pagina 1861

Accessori per cerniere a scodellino GRASS vedere pagina 361

Basetta di montaggio GRASS vedere pagina 362

Strumenti di montaggio per cerniere a scodellino vedere pagina 371

Push-to-open per cerniere a scodellino con chiusura automatica vedere pagina 450

inliegendes Band / charnière rentrante

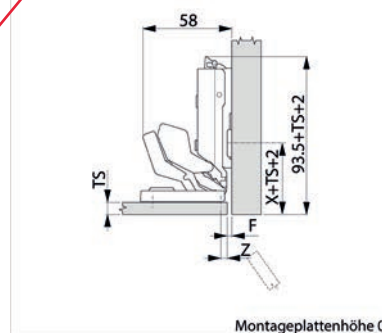

48.869.00

Adattatore TIOMOS MIRRO per specchi / vetro

tipo cerniera: TIOMOS MIRRO
lunghezza: 56 mm
larghezza: 35.5 mm

Articolo n.	campi d'impiego	materiale	esecuzione	confezione	pezzo
48.869.05	Specchi	acciaio inox	d'incollare	50	3.02
48.869.06	Specchi / vetro chiaro	lega di zinco	d'incollare	50	7.15

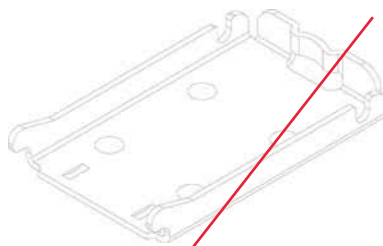

48.869.05



Cerniere 180° GRASS TIOMOS 110/90 E, cerniere laterali e centrali

cerniera per costruzione sponde, con pratica regolazione profondità +3/-2 mm tramite vite senza fine
regolazione dell'appoggio +/- 2 mm, regolazione dell'altezza +/- 2,5 mm tramite bassetta di montaggio, profondità scodellino min. 12,6 mm

funzione: ammortizzatore integrato / con chiusura automatica
angolo d'apertura: 110 °
squadretta di battuta: 180 °
campi d'impiego: costruzione sponde
spessore anta: 16 - 24 mm
materiale: acciaio
finitura: nichelate



48.870.55-56

Articolo n.	scodellino	esecuzione	schema di foratura	pezzo
48.870.55	42/11	d'avvitare	GRASS	12.35
48.870.56	schema di foratura combi.	montaggio rapido	GRASS/BLUM	13.85

- Accessori per cerniere a scodellino GRASS vedere pagina 361
- Basetta di montaggio GRASS vedere pagina 362
- Strumenti di montaggio per cerniere a scodellino vedere pagina 371
- Push-to-open per cerniere a scodellino con chiusura automatica vedere pagina 450

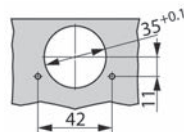

48.870.55-56

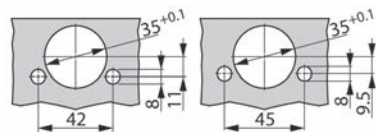

48.870.55-56

X	Topfabstand / dist. boîtier			
	4	5	6	7
28.0	1	0		
27.0	2	1	0	
26.0	3	2	1	0

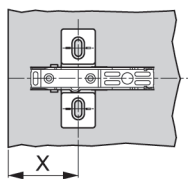

Türfuge / joint de porte

48.870.55-56

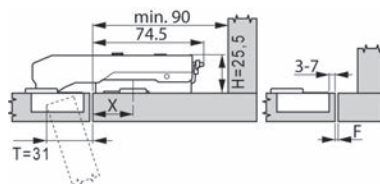

48.870.55-56



3

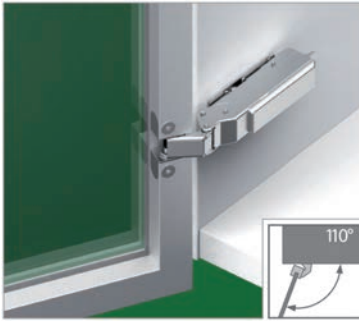

48.870.51-53



48.870.51-53

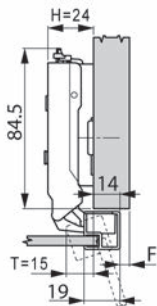

Kröpfung/coudage 3

48.870.51

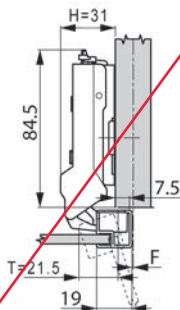

Kröpfung/coudage 9,5

48.870.52

Cerniere per alluminio GRASS TIOMOS 110 AL, cerniere laterali, centrali e interne

senza viti di fissaggio (M3 x 6 mm)
con pratica regolazione profondità +3/-2 mm tramite vite senza fine
regolazione dell'appoggio +/- 2 mm, regolazione dell'altezza +/- 2,5 mm tramite
basetta di montaggio

funzione: ammortizzatore integrato / con chiusura automatica
angolo d'apertura: 110 °
squadretta di battuta: 90 °
campi d'impiego: telai di alluminio
spessore anta: 20 - 24 mm
materiale: acciaio
finitura: nichelate

Articolo n.	battuta	esecuzione	schema di foratura	pezzo
48.870.51	cerniere laterali	d'avvitare	BLUM / GRASS	10.85
48.870.52	cerniere centrali	d'avvitare	BLUM / GRASS	11.20
48.870.53	cerniere interne	d'avvitare	BLUM / GRASS	11.70

- Accessori necessari: Viti di fissaggio per scodellini 110 AL GRASS Tiomos vedere 48.870.58, pagina 361
- Accessori opzionali: Telai per porte in vetro stretto 20 mm con/senza vetratura, traversa 20 mm vedere 48.610.11-48.611.13, pagina 431
- Accessori per cerniere a scodellino GRASS vedere pagina 361
- Basetta di montaggio GRASS vedere pagina 362
- Strumenti di montaggio per cerniere a scodellino vedere pagina 371
- Push-to-open per cerniere a scodellino con chiusura automatica vedere pagina 450

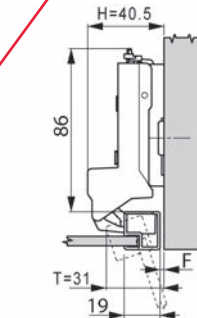

Kröpfung/coudage 19

48.870.53



48.870.51-53

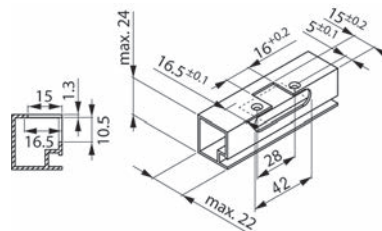

48.870.51-53



Viti di fissaggio per scodellini 110 AL GRASS Tiomos

testa: testa svasata
taglio: taglio a croce Pozidriv
materiale: acciaio
finitura: zincata



48.870.58

Articolo n.	filetto	lunghezza	confezione	pezzo
48.870.58	M 3	6 mm	500	0.30

Placche di copertura GRASS Tiomos

non stampate

materiale: acciaio
finitura: nichelate

Articolo n.	esecuzione	collo	pezzo
48.870.60	corto	0 / 3 / 9.5 / 19 mm	0.48
48.870.61	lungo	0 / 3 mm	0.55

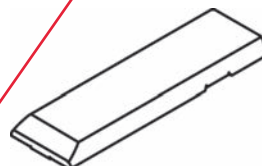

48.870.60

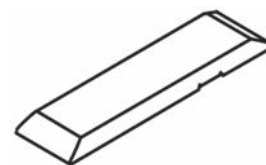

48.870.61

i Placche di copertura con logo personalizzato stampato o impresso disponibile su richiesta

Placche di copertura GRASS Tiomos

accessorio per coprire le teste delle viti sullo scodellino

materiale: acciaio
finitura: nichelate

Articolo n.	L/L/A	pezzo
48.870.62	68/23/4 mm	1.31

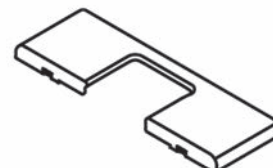

48.870.62

Limitatore dell'angolo d'apertura da 85° o 120° GRASS Tiomos

evita l'urto delle ante contro i frontali o le pareti in caso di montaggio ad angolo, montaggio senza attrezzi

tipo 85°: utilizzabile per cerniere standard TIOMOS 110°

tipo 120°: cerniera angolare TIOMOS 160°



Articolo n.	tipo	materiale	finitura	pezzo
48.870.63	85°	acciaio	non nichelato	1.43
48.870.64	120°	plastica	nero	1.49



48.870.63



48.870.64

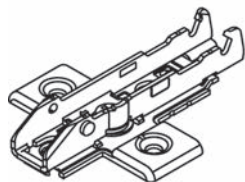

48.870.65-68

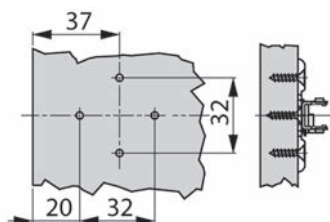

48.870.65-68

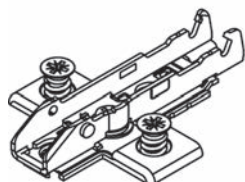

48.870.70-73

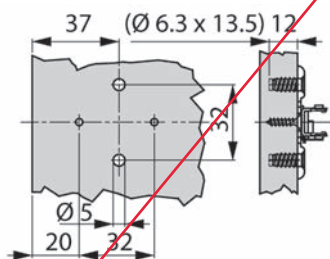

48.870.70-73

Basette a croce GRASS TIOMOS, montaggio ad angolo, d'avvitare

fissaggio a 4 punti, per montaggio con viti mordenti per pannelli truciolati $\varnothing 3,5 \times 15$ mm

reg. dell'altezza: regolazione eccentrica dell'altezza ± 2 mm
viti: viti testa svasata
materiale: acciaio
finitura: nichelate

Articolo n.	altezza	pezzo
48.870.65	0 mm	1.55
48.870.66	2 mm	1.60
48.870.67	3 mm	1.61
48.870.68	3.5 mm	1.80

Viti vedere 00.719.25

Basetta a croce GRASS TIOMOS, montaggio ad angolo, d'avvitare

fissaggio a 4 punti

reg. dell'altezza: regolazione eccentrica dell'altezza ± 2 mm
viti: viti Euro premontate
materiale: acciaio
finitura: nichelate

Articolo n.	altezza	pezzo
48.870.70	0 mm	2.09
48.870.71	2 mm	2.10
48.870.72	3 mm	2.03
48.870.73	3.5 mm	2.24



Basetta a croce GRASS TIOMOS, montaggio al montante centrale, d'avvitare

fissaggio a 4 punti

reg. dell'altezza: regolazione eccentrica dell'altezza +/- 2 mm
viti: viti Euro premontate
materiale: acciaio
finitura: nichelate

Articolo n.	altezza	pezzo
48.870.75	0 mm	2.09
48.870.76	2 mm	2.10
48.870.77	3 mm	2.03
48.870.78	3.5 mm	2.24

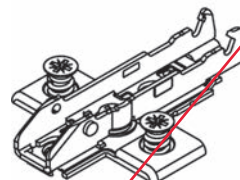

48.870.75-78

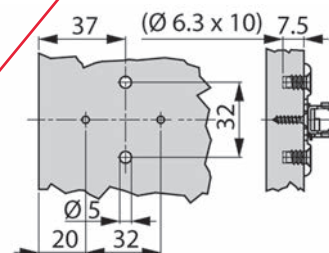

48.870.75-78

Basetta a croce GRASS TIOMOS, cerniere laterali, d'avvitare per battuta continua per tagli obliqui con cerniera da 160° con distanza scodellino 4 mm

reg. dell'altezza: regolazione eccentrica dell'altezza +/- 2 mm
viti: viti Euro premontate
materiale: acciaio
finitura: nichelate

Articolo n.	altezza	pezzo
48.870.95	19 mm	4.86

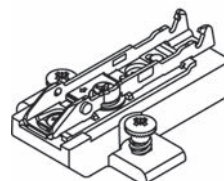

48.870.95

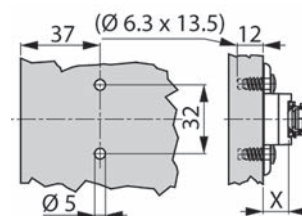

48.870.95



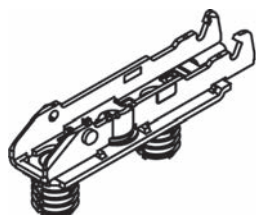

48.870.96-99

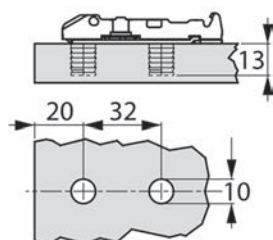

48.870.96-99

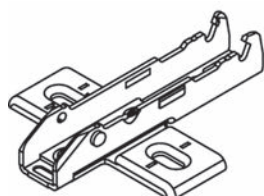

48.870.80-84

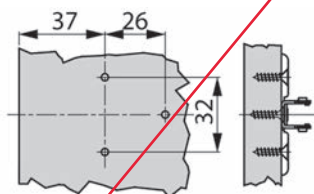

48.870.80-84

Basette di montaggio lineari GRASS TIOMOS, montaggio ad angolo, a pressione

fissaggio a 2 punti, fissaggio con tasselli \varnothing 10 mm

reg. dell'altezza: regolazione eccentrica dell'altezza \pm 2.5 mm
materiale: acciaio
finitura: nichelate

Articolo n.	altezza	pezzo
48.870.96	0 mm	1.99
48.870.97	2 mm	2.08
48.870.98	3 mm	2.14
48.870.99	3.5 mm	2.16

▲ non piantare la basetta con il martello

Basetta a croce GRASS TIOMOS, montaggio ad angolo, d'avvitare

fissaggio a 3 punti, per montaggio con viti mordenti per pannelli truciolati \varnothing 3,5 x 15 mm

reg. dell'altezza: asole per la regolazione dell'altezza \pm 2.5 mm
viti: viti testa svasata
materiale: acciaio
finitura: nichelate

Articolo n.	altezza	pezzo
48.870.80	-2 mm	1.04
48.870.81	0 mm	1.04
48.870.82	2 mm	1.13
48.870.83	3 mm	1.19
48.870.84	3.5 mm	1.25

Viti vedere 00.719.25

Basetta a croce GRASS TIOMOS, montaggio ad angolo, d'avvitare

fissaggio a 3 punti, per montaggio con viti di fissaggio Euro premontate

reg. dell'altezza: asole per la regolazione dell'altezza +/- 2.5 mm
viti: viti Euro premontate
materiale: acciaio
finitura: nichelate

Articolo n.	altezza	pezzo
48.870.85	-2 mm	1.46
48.870.86	0 mm	1.46
48.870.87	2 mm	1.45
48.870.88	3 mm	1.55
48.870.89	3.5 mm	1.75

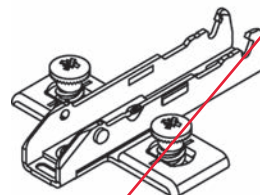

48.870.85-89

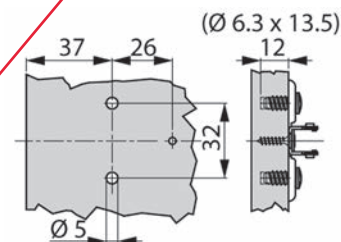

48.870.85-89

Basetta a croce GRASS TIOMOS, montaggio al montante centrale, d'avvitare

per montaggio con viti di fissaggio Euro premontate

reg. dell'altezza: asole per la regolazione dell'altezza +/- 2 mm
viti: viti Euro premontate
materiale: acciaio
finitura: nichelate

Articolo n.	altezza	pezzo
48.870.90	-2 mm	1.46
48.870.91	0 mm	1.46
48.870.92	2 mm	1.45
48.870.93	3 mm	1.55
48.870.94	3.5 mm	1.75

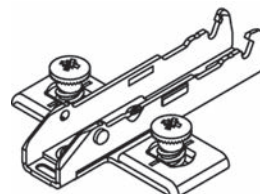

48.870.90-94

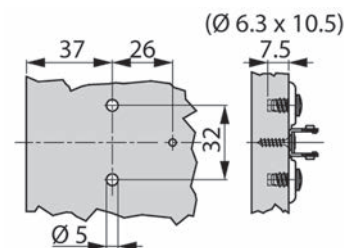

48.870.90-94





3



48.880.01

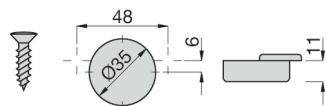

48.880.01

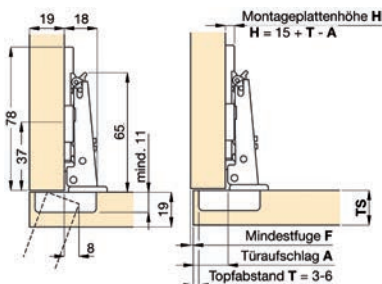

48.880.01

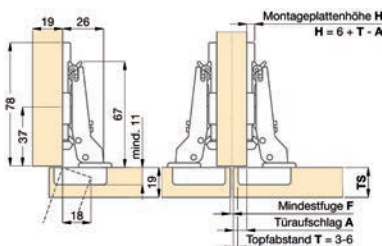

48.880.02

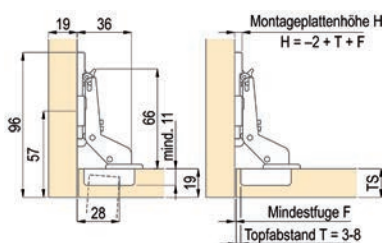

48.880.03

Cerniere a scodellino SALICE Push con molla a movimento negativo, cerniere laterali, centrali e interne

spessore scodellino T = 3-6 mm, diametro scodellino 35 mm, max. sormonto A dell'anta possibile 21 mm

funzione: senza chiusura automatica
 angolo d'apertura: 110 °
 squadretta di battuta: 90 °
 campi d'impiego: legno / P-2-O (push-to-open)
 spessore anta: 16 - 26 mm
 materiale: acciaio
 finitura: nichelate

battuta: cerniere laterali

Articolo n.	esecuzione	angolo d'apertura		pezzo
48.880.01	d'avvitare	110 °	3.5 mm	6.80

battuta: cerniere centrali

Articolo n.	esecuzione	angolo d'apertura		pezzo
48.880.02	d'avvitare	110 °	3.5 mm	8.20

battuta: cerniere interne

Articolo n.	esecuzione	angolo d'apertura		pezzo
48.880.03	d'avvitare	94 °	3.5 mm	10.20

⚙️ Accessori necessari: Basette a croce SALICE per cerniere a scodellino per viti mordenti per pannelli truciolati, montaggio ad angolo, d'avvitare vedere 48.880.81-82, pagina 370
 Accessori opzionali: Placche di copertura SALICE per cerniere a scodellino per montaggio rapido vedere 48.880.90, pagina 370



Cerniere a scodellino per porte sottili SALICE, cerniere laterali et centrali
per frontali spessi almeno 10 mm, profondità foro scodellino 8 mm, spessore scodellino T = 3-6 mm, diametro scodellino 35 mm

funzione: senza ammortizzatore / con chiusura automatica
 angolo d'apertura: 105 °
 squadretta di battuta: 90 °
 campi d'impiego: legno / porte sottili
 spessore anta: 10 - 20 mm
 materiale: acciaio
 finitura: nichelate



48.880.11

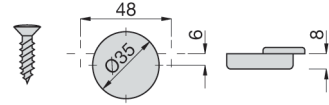

48.880.11

Articolo n.	battuta	esecuzione		pezzo
48.880.11	cerniere laterali	d'avvitare	3.5 mm	6.80
48.880.12	cerniere centrali	d'avvitare	3.5 mm	7.00

- Accessori necessari: Basette a croce SALICE per cerniere a scodellino per viti mordenti per pannelli truciolati, montaggio ad angolo, d'avvitare vedere 48.880.81-82, pagina 370
- Accessori necessari: Basette a croce SALICE per cerniere a scodellino con viti Euro premontate, montaggio ad angolo, d'avvitare vedere 48.880.86-87, pagina 370
- Accessori opzionali: Placche di copertura SALICE per cerniere a scodellino per montaggio rapido vedere 48.880.90, pagina 370
- Attrezzi di montaggio: Dima di foratura DRill-Jig per cerniere vedere 00.201.65, pagina 371
- Attrezzi di montaggio: Ausiglio di posizionamento vedere 90.788.66, pagina 372
- Attrezzi di montaggio: Blue max mini Typ 2/6 230V V mit Handheb vedere 00.472.22, pagina 371

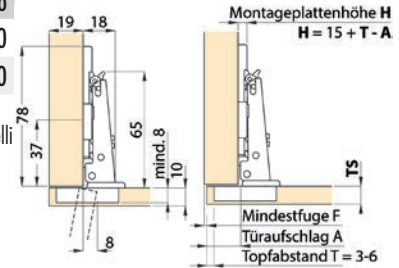

48.880.11

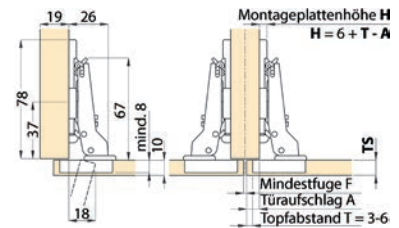

48.880.12

TS =		10	11	12	13	14	15	16	17	18	19	20
T = 3	F =	0,2	0,3	0,4	0,6	0,8	1,0	1,3	1,6	1,9	2,3	2,7
T = 4	F =	0,2	0,3	0,4	0,6	0,8	1,0	1,3	1,6	1,9	2,2	2,6
T = 5	F =	0,1	0,3	0,4	0,6	0,8	1,0	1,2	1,5	1,8	2,1	2,5
T = 6	F =	0,1	0,2	0,4	0,5	0,7	1,0	1,2	1,5	1,8	2,1	2,4

48.880.12



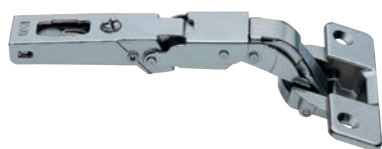

48.880.31

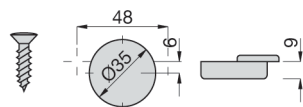

48.880.31

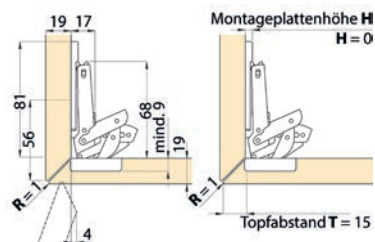

48.880.31

TS = 16 18 20 22 24

T = 3	F =	0,0	0,0	0,0	0,0	0,3
T = 4	F =	0,0	0,0	0,0	0,0	0,4
T = 5	F =	0,0	0,0	0,0	0,0	0,5
T = 6	F =	0,0	0,0	0,0	0,0	0,7
T = 7	F =	0,0	0,0	0,0	0,0	1,3
T = 8	F =	0,0	0,0	0,0	0,0	10,3
T = 10	F =	0,0	0,0	0,7	6,0	8,3
T = 12	F =	0,0	0,0	0,0	4,1	6,3
T = 14	F =	0,0	0,0	0,0	2,6	4,5
T = 16	F =	0,0	0,0	0,0	1,4	3,2
T = 18	F =	0,0	0,0	0,0	0,7	2,2

48.880.31

Cerniere 45° SALICE, cerniere laterali

spessore scodellino T = 3-18 mm, diametro scodellino 35 mm, fianco 16/19 mm

funzione: senza ammortizzatore / con chiusura automatica
 angolo d'apertura: 110 °
 squadretta di battuta: 90 °
 campi d'impiego: legno / cerniere 45°
 distanza fori: 48 mm
 materiale: acciaio
 finitura: nichelate

Articolo n.	battuta	esecuzione		pezzo
48.880.31	cerniere laterali	d'avvitare	3.5 mm	23.80

- Accessori necessari: Basette a croce SALICE per cerniere a scodellino per viti mordenti per pannelli truciolati, montaggio ad angolo, d'avvitare vedere 48.880.81-82, pagina 370
- Accessori necessari: Basette a croce SALICE per cerniere a scodellino con viti Euro premontate, montaggio ad angolo, d'avvitare vedere 48.880.86-87, pagina 370
- Accessori opzionali: Placche di copertura SALICE per cerniere a scodellino per montaggio rapido vedere 48.880.90, pagina 370
- Attrezzi di montaggio: Dima di foratura DRill-Jig cer cerniere vedere 00.201.65, pagina 371
- Attrezzi di montaggio: Ausiglio di posizionamento vedere 90.788.66, pagina 372
- Attrezzi di montaggio: Blue max mini Typ 2/6 230V V vedere 00.472.22, pagina 371

Cerniere 45° SALICE, cerniere laterali

spessore scodellino K = 3-18 mm, diametro scodellino 35 mm, fianco 16/19 mm

tipo cerniera:	SALICE
funzione:	senza ammortizzatore / con chiusura automatica
angolo d'apertura:	110 °
squadretta di battuta:	90 °
campi d'impiego:	legno / cerniere 45°
profondità scodellino:	9 mm
distanza fori:	48 mm
materiale:	acciaio
finitura:	nichelato

Articolo n.	battuta	esecuzione		confezione	pezzo
48.880.32	cerniere laterali	d'avvitare	3.5 mm	150	28.80

- ⚙️ Accessori necessari: Basette a croce SALICE per cerniere a scodellino per viti mordenti per pannelli truciolati, montaggio ad angolo, d'avvitare vedere 48.880.81-82
- Accessori necessari: Basette a croce SALICE per cerniere a scodellino con viti Euro premontate, montaggio ad angolo, d'avvitare vedere 48.880.86-87
- Accessori opzionali: Placche di copertura SALICE per cerniere a scodellino per montaggio rapido vedere 48.880.90
- Attrezzi di montaggio: Dima di foratura per cerniere HETTICH Drill-Jig vedere 00.201.65
- Attrezzi di montaggio: Ausilio di posizionamento HETTICH vedere 90.788.66
- Attrezzi di montaggio: Dima di foratura HETTICH Blue Max mini tipo 2/6 vedere 00.472.22

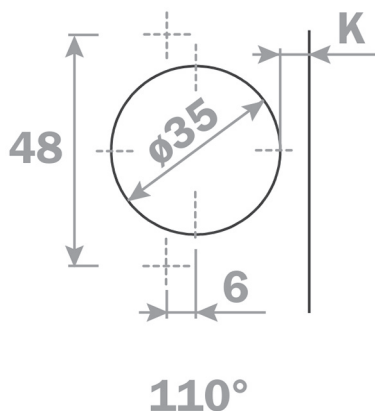

48.880.32

Aufliegende Tür

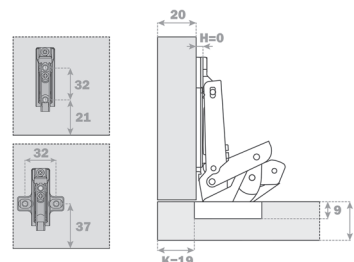

Innenliegende Tür

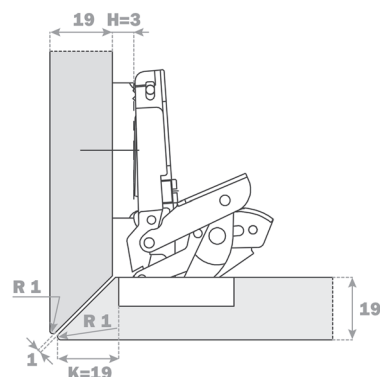
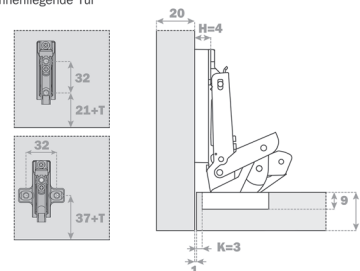



48.880.42

Aufliegende Tür

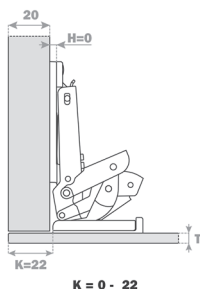
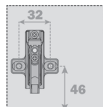
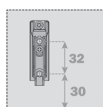

K = 0 - 22

Innenliegende Tür

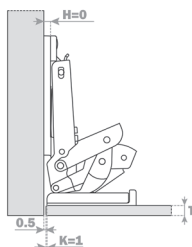
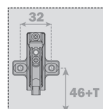
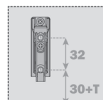

K = 1

Cerniere per specchi SALICE, cerniere laterali, centrali e interne per ante di cristallo e a specchio

regolazione dell'altezza +/- 2 mm

regolazione laterale - 1.5 / + 4.5 mm

d'incollare con colla UV, incl. placca adesiva

spessore scodellino K = 0-22 mm, sormonto a dell'anta max. possibile 21 mm, fianco 19 mm

tipo cerniera:	SALICE
funzione:	senza ammortizzatore / con chiusura automatica
angolo d'apertura:	110 °
squadretta di battuta:	90 °
campi d'impiego:	vetro / Specchi
spessore anta:	8 mm
materiale:	acciaio / lega di zinco
finitura:	nichelato

Articolo n.	battuta	esecuzione	pezzo
48.880.42	cerniere laterali / centrali / interne	d'incollare	34.00

Si consiglia di affidare l'incollatura ad aziende specializzate nella lavorazione del vetro. Per maggiori informazioni sulla colla e sulle sue applicazioni, vi preghiamo di rivolgerci al produttore della colla o al vostro fornitore di porte in vetro.

Accessori necessari: Basette a croce SALICE per cerniere a scodellino per viti mordenti per pannelli truciolati, montaggio ad angolo, d'avvitare vedere 48.880.81-82

Accessori necessari: Basette a croce SALICE per cerniere a scodellino con viti Euro premontate, montaggio ad angolo, d'avvitare vedere 48.880.86-87

Accessori opzionali: Placche di copertura SALICE per cerniere a scodellino per montaggio rapido vedere 48.880.90

Accessori opzionali: Kit principiante per l'incollaggio UV Verifix® vedere 55.555.06

Attrezzi di montaggio: Dima di foratura per cerniere HETTICH Drill-jig vedere 00.201.65

Attrezzi di montaggio: Ausilio di posizionamento HETTICH vedere 90.788.66

Attrezzi di montaggio: Dima di foratura HETTICH Blue Max mini tipo 2/6 vedere 00.472.22

Ricambi: placca adesiva SALICE vedere 48.880.45

Cerniere per specchi SALICE, cerniere laterali, centrali e interne

d'incollare con colla UV, incl. placca adesiva
spessore scodellino T = 0-22 mm, sormonto A dell'anta max. possibile 21 mm, fianco 19 mm

funzione: senza ammortizzatore / con chiusura automatica
angolo d'apertura: 110 °
squadretta di battuta: 90 °
campi d'impiego: vetro / Specchi
spessore anta: 4 - 6 mm
materiale: acciaio
finitura: nichelate

Articolo n.	battuta	esecuzione	pezzo
48.880.41	cerniere laterali / cerniere centrali / cerniere interne	d'incollare	28.00

- ⚙️ Accessori necessari: Basette a croce SALICE per cerniere a scodellino per viti mordenti per pannelli truciolati, montaggio ad angolo, d'avvitare vedere 48.880.81-82, pagina 370
- Accessori necessari: Basette a croce SALICE per cerniere a scodellino con viti Euro premontate, montaggio ad angolo, d'avvitare vedere 48.880.86-87, pagina 370
- Accessori opzionali: Placche di copertura SALICE per cerniere a scodellino per montaggio rapido vedere 48.880.90, pagina 370
- Accessori opzionali: placca adesiva SALICE vedere 48.880.45, pagina 370
- Accessori opzionali: Set débutant pour le collage UV Verifix® vedere 55.555.06 su opo.ch/it
- Attrezzi di montaggio: Dima di foratura DRill-Jig cer cerniere vedere 00.201.65, pagina 371
- Attrezzi di montaggio: Ausiglio di posizionamento vedere 90.788.66, pagina 372
- Attrezzi di montaggio: Blue max mini Typ 2/6 230V V vedere 00.472.22, pagina 371
- Ricambi: placca adesiva SALICE vedere 48.880.45, pagina 370

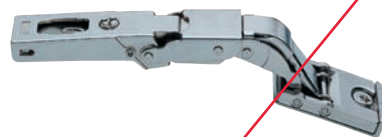

48.880.41

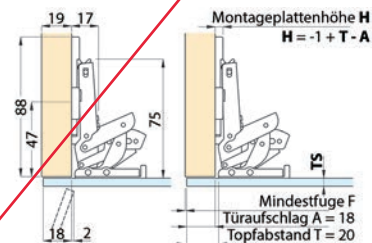

48.880.41 battuta esterna

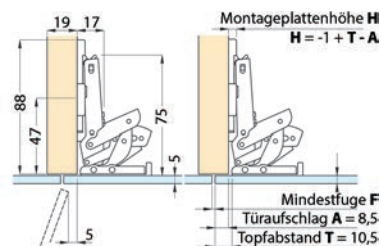

48.880.41 battuta centrale

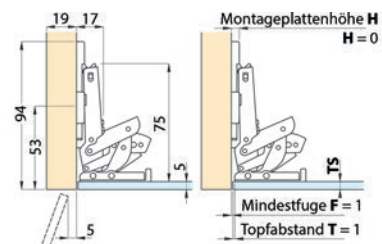

48.880.41 battuta interna





3

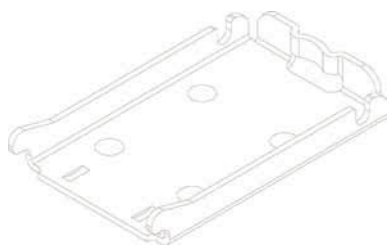

48.880.45



48.880.90

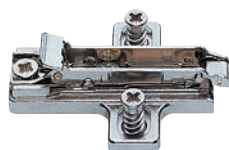

48.880.86-87

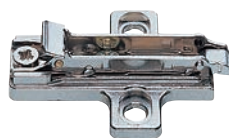

48.880.81-82

placca adesiva SALICE

parte di ricambio per cerniere a scodellino per montaggio rapido SALICE per ante a vetri o specchi

materiale: acciaio
finitura: nichelate

Articolo n.	pezzo
48.880.45	6.45

Placche di copertura SALICE per cerniere a scodellino per montaggio rapido

materiale: plastica
colore: grigio

Articolo n.	esecuzione	L/L	100 pezzo
48.880.90	non stampate	46/12.5 mm	18.55

i Placche di copertura con logo personalizzato stampato o impresso disponibile su richiesta

Basette a croce SALICE per cerniere a scodellino con viti Euro premontate, montaggio ad angolo, d'avvitare

regolazione tridimensionale, per fori in serie da \varnothing 5 mm

reg. dell'altezza: regolazione eccentrica dell'altezza \pm 2 mm
viti: viti Euro premontate
materiale: acciaio
finitura: nichelate

Articolo n.	fianco del mobile	lunghezza	altezza	pezzo
48.880.86	19 mm	14 mm	0 - 1 mm	2.84
48.880.87	16 mm	14 mm	2 - 5 mm	3.23

Basette a croce SALICE per cerniere a scodellino per viti mordenti per pannelli truciolati, montaggio ad angolo, d'avvitare

regolazione tridimensionale, per viti mordenti per pannelli truciolati

reg. dell'altezza: asole per la regolazione dell'altezza \pm 2 mm
viti: viti testa svasata
materiale: acciaio
finitura: nichelate

Articolo n.	fianco del mobile	altezza	pezzo
48.880.81	19 mm	0 - 1 mm	2.66
48.880.82	16 mm	2 - 5 mm	2.78

Viti vedere 00.719.25

Dima di foratura per cerniere HETTICH Drill-Jig

per montare le cerniere con facilità: con un comune trapano e la dima di foratura Drill-Jig per cerniere, gli schemi di foratura Hettich possono essere realizzati ovunque,

- in modo semplice, razionale, rapido e preciso!
- regolazione variabile della misura C da 2 a 8 mm

kit composto da:

- 1 riscontro di foratura per cerniere
- 1 riscontro di foratura per basette di montaggio
- 1 trascinatore esagonale
- 1 punta ø 35 mm montata
- 2 punte ø 10 mm montate

materiale: lega di zinco

Articolo n.	sistemi di cassetto	kit
00.201.65	HETTICH	260.00

i Utilizzabile per:

Sensys / Intermat / Slide-on / Selektta Pro 2000 / Pro 2035
Basette a croce: 8099 / 9000 / 2006

Dima di foratura HETTICH Blue Max mini tipo 2/6

L'aiuto ottimale per la lavorazione efficiente di giunzioni, cerniere e basette di montaggio! Macchina di foratura in versione compatta con leva a mano.

Kit composto da:

- testa portapunte a 6 mandrini
- kit punte per cerniere, 1 x ø 35 mm destra, 2 x ø 10 mm sinistra
- basamento, tavolo di lavoro
- riga di riscontro, scala in "pollici" e "mm"
- 2 riscontri oscillanti, apertura chiave per esagono cavo 2,5 e 6
- leva a mano - potenza motore 0,75 kW (1CV)
- spina Shuko 230 V, 50 Hz, monofase

Articolo n.	tensione d'esercizio	peso	sistemi di cassetto	pezzo
00.472.22	230 V	31.5 kg	HETTICH	979.00

i Altre finiture e accessori vedere cataloghi Hettich parte 2



00.201.65



00.472.22

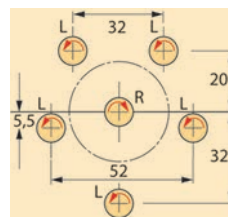

00.472.22





3



90.788.66

Ausilio di posizionamento

per il montaggio a pressione in fori per basette o in fori in serie System 32, semplifica il posizionamento di fori per scodellini di cerniere, anche in caso di un montaggio successivo delle ante, la dima di foratura DrillJig cerniera e la dima di centraggio Blue Jig cerniera per il foro dello scodellino si appoggiano semplicemente alla tacca di fissaggio

per: System 32, materiale: plastica, colore: nero

Articolo n.	sistemi di cassetto	pezzo
90.788.66	HETTICH / BLUM / GRASS	35.60

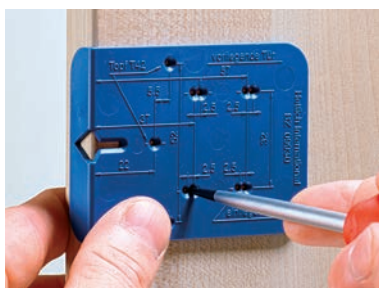

00.451.50

Dima di centraggio per cerniere/basette a croce HETTICH

con viti per pannelli prmontate

per: System 32, materiale: plastica, colore: blu

Articolo n.	sistemi di cassetto	schema di foratura	pezzo
00.451.50	HETTICH	TH	6.60



91.021.88

Utensile d'infiggere HETTICH

per basette di montaggio lineare HETTICH Sensys/Intermat System 8099

Articolo n.	materiale	colore	pezzo
91.021.88	plastica	nero	156.00

Adattatore Accura d'incollare HETTICH Sensys

Sciablona per incollare per il posizionamento dell'adattatore per il montaggio per Sensys
per ante in vetro con spessore vetro 3 - 7 mm
par incolaaggio UV

materiale: alluminio / plastica

Articolo n.	pezzo
91.888.62	340.00



91.888.62

Cerniere oblique per frontali con congiunzione ad angolo di 22,5/45°

scodellino in lega di zinco nichelata d'avvitare, diametro 35 mm, profondità foro 13,5 mm, regolazione 3D nello scodellino, regolazione dell'altezza 3 mm, regolazione della larghezza e della profondità 1,5 mm, da 20 mm è necessario fresare di 3 mm il bordo

funzione: senza ammortizzatore / senza chiusura automatica
montaggio: d' avvitare
campi d'impiego: legno / cerniere 45° / cerniere 22.5°
spessore anta: 16 - 22 mm
spessore fianco: 16 - 20 mm
materiale: acciaio / lega di zinco
finitura: nichelate

Articolo n.	angolo obliquo	squadretta di battuta	angolo d'apertura	pezzo
48.510.01	45 °	90 °	135 °	20.60
48.510.02	22.5 °	45 °	120 °	22.45

 prevedere 2 mm di aria tutt'intorno



48.510.01

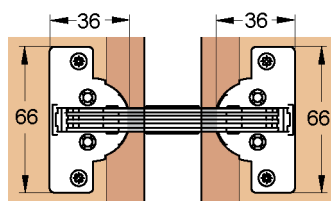

48.510.01

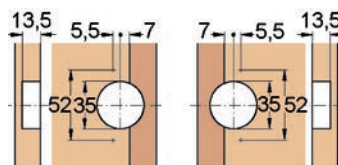

48.510.01

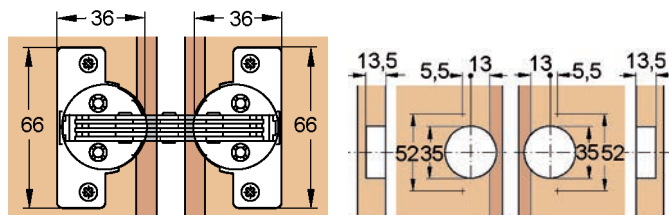

48.510.02

48.510.02

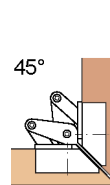

48.510.01

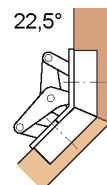

48.510.02





00.721.34

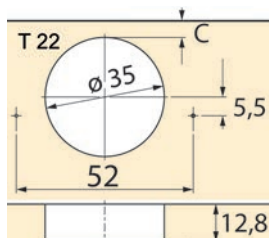

00.721.34

Cerniera frigoriferi per frigoriferi da incasso HETTICH ET 582

cerniere con molla, per spessori di almeno 16 mm
con scodellino \varnothing 35 mm in lega di zinco nichelata
regolazione del sormonto incorporata \pm 1 mm
regolazione eccentrica della profondità \pm 1,5 mm

funzione: senza ammortizzatore / con chiusura automatica
angolo d'apertura: 95 °
squadretta di battuta: 90 °
campi d'impiego: legno / frigoriferi
materiale: acciaio
finitura: nichelate

Articolo n.	scodellino	esecuzione	confezione	pezzo
00.721.34	T 22	d'avvitare	10	19.65

Accessori necessari: Schleppbeschlag für Kühl-schränkumbaute vedere 90.793.90, pagina 374

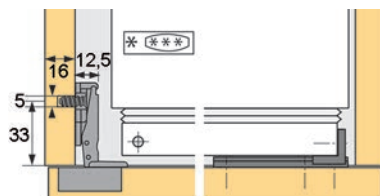

00.721.34



90.793.90

Trascinatore per modifiche al frigorifero

per frigoriferi da incasso, permette l'apertura simultanea dell'anta del mobile e del frigorifero

composto da: guide, adattatore per frigorifero e tappi di copertura

campi d'impiego: frigoriferi
materiale: plastica
finitura: bianco

Articolo n.	L/L/A	viti	pezzo
90.793.90	100/24/5 mm	3.5 mm	34.00

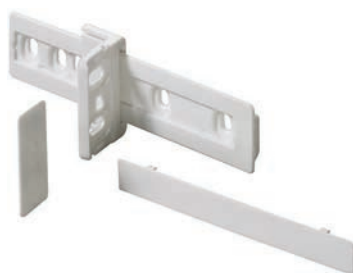

90.793.90

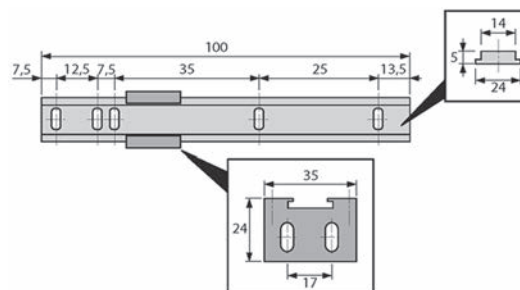

90.793.90

Sistema da apertura senza maniglia per frigorifero HETTICH Easys

Sistema da apertura elettromeccanica Easys per frigorifero, classificazione qualitativa secondo EN 15570, Level 3, per frigoriferi da incasso (larghezza 500 - 600 mm), da fissare con viti mordenti per pannelli truciolati ø 3,5 x 30 mm

per apertura premendo leggermente, protezione per l'apertura involontaria, con protezione per le dita, uso sinistra / destra, montaggio alto / basso

Kit formato da:

- 1 pezzo unità della funzione Easys, forza d'apertura 100 N
- 3 pezzi distanziatore
- 1 pezzo alimentatore
- 1 pezzo cavo elettrico tipo C: Variante europe
- 2 pezzi dima di foratura
- 1 pezzo listello design, accorciato
- 2 pezzi bussola design
- 1 pezzo controplacca
- 4 pezzi pezzi di spinta
- 7 pezzi viti mordenti per pannelli truciolati ø 3,5 x 30 mm

funzione apertura: per un'apertura tramite leggera spinta
 campi d'impiego: frigoriferi
 montaggio: d' avvitare
 elemento: 500 / 550 / 600 mm
 accorciato: si
 materiale: alluminio

Articolo n.	L/A	pezzo
92.108.48	600/22 mm	276.00



92.108.48



92.108.48

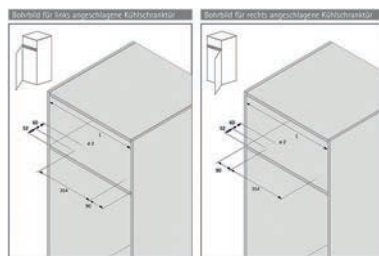

92.108.48





48.881.10+15

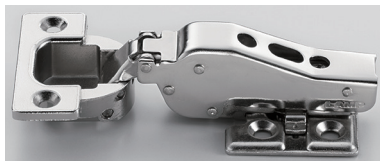

48.881.11+15



48.881.12+15

Dimensioni del taglio

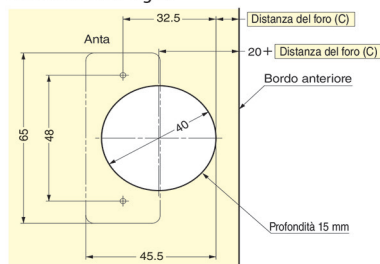

48.881.10-12

Cerniere per portate elevate, cerniere laterali, centrali e internecerniere a montaggio rapido, scodellino \varnothing 40 mm, regolabile nelle tre direzioni

schema di foratura:	speciale
funzione:	senza ammortizzatore / con chiusura automatica
angolo d'apertura:	95 °
squadretta di battuta:	90 °
campi d'impiego:	legno
profondità foro:	15 mm
distanza fori:	48 mm
spessore anta:	18 - 30 mm
materiale:	acciaio / zinco
finitura:	nicelato

Articolo n.	battuta	esecuzione	 portata	pezzo
48.881.10	cerniere laterali	d'avvitare	5 mm 25 / 40 kg	29.50
48.881.11	cerniere centrali	d'avvitare	5 mm 25 / 40 kg	32.70
48.881.12	cerniere interne	d'avvitare	5 mm 25 / 40 kg	34.00

▲ portata:

2 cerniere a scodellino 25 kg / 3 cerniere a scodellino 40 kg

Cerniere a scodellino in acciaio inox, cerniere laterali, centrali e interne, per anta spezzafuoco o settore medico/ospedaliero

cerniere a montaggio rapido, scodellino ø 35 mm

schema di foratura: speciale
 funzione: senza ammortizzatore / con chiusura automatica
 angolo d'apertura: 100 °
 squadretta di battuta: 90 °
 campi d'impiego: legno
 profondità foro: 11 mm
 distanza fori: 43
 spessore anta: 15 - 20 mm
 materiale: acciaio inox
 finitura: lucido

Articolo n.	battuta	esecuzione		pezzo
48.881.20	cerniere laterali	d'avvitare	3.5 mm	12.25
48.881.21	cerniere centrali	d'avvitare	3.5 mm	13.20
48.881.22	cerniere interne	d'avvitare	3.5 mm	13.50



48.881.20

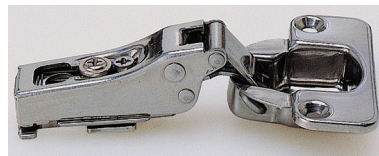

48.881.21

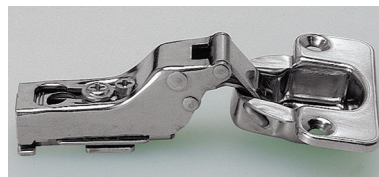

48.881.22

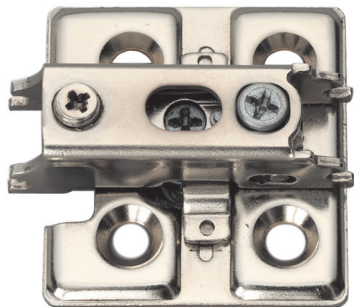

48.881.15

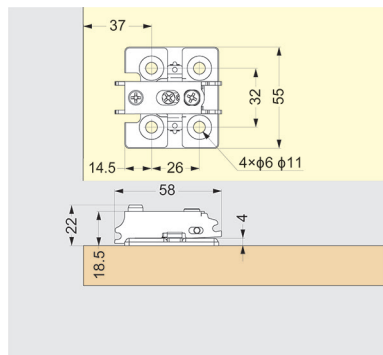

48.881.15

Basette a croce per cerniere per portate elevate

regolazione orizzontale + 0 / - 4 mm, regolazione di profondità: + 1,5 / - 2,5 mm

reg. dell'altezza: regolazione eccentrica dell'altezza ± 3 mm
 fori in serie: 37 mm
 distanza fori: 32 mm
 materiale: acciaio / zinco
 finitura: nichelato

Articolo n.	distanza	altezza		confezione	pezzo
48.881.15	0 mm	18.5 mm	5 mm	100	13.35

Basette a croce in acciaio inox per anta spezzafuoco

reg. dell'altezza: asole per la regolazione dell'altezza ± 2 mm
 foro P/ \emptyset : - / - mm
 fori in serie: 37 mm
 distanza fori: 32 mm
 materiale: acciaio inox
 finitura: lucido

Articolo n.	distanza		confezione	pezzo
48.881.25	0 mm	4 mm	400	8.10

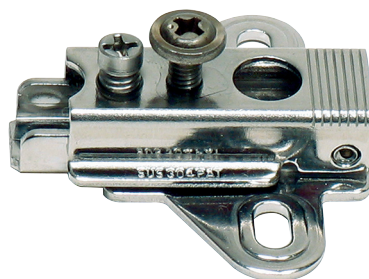

48.881.25

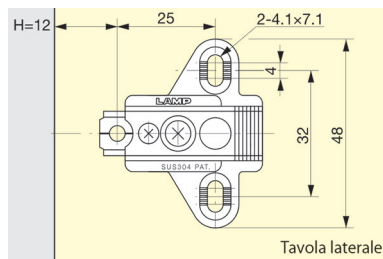

48.881.25



00.450.58-00.450.66+00.777.34-00.779.42

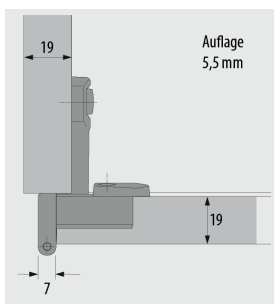

00.450.58-66

Cerniere a scodellino HETTICH Selekt Pro 2000, sormonto anta 5.5 mm, cerniere laterali, perno centrale

montaggio a scatto, regolazione del sormonto -2 mm ad eccentrico, regolazione dell'altezza +/- 2 mm, bracci senza scodellino (da ordinare separatamente), con perno esterno visibile 7 mm

funzione:	senza ammortizzatore
angolo d'apertura:	225 °
campi d'impiego:	legno
inserti:	per mobili modulari o singoli, perno centrale
spessore fianco:	19 mm
spessore anta:	19 mm
materiale:	lega di zinco
finitura:	nicelate

Articolo n.	sormonto anta/giuntura	molla	pezzo
00.450.58	5.5/7 mm	senza	13.10
00.450.66	5.5/7 mm	con	13.00

🔗 Scodellino per cerniere piatte HETTICH Selekt Pro 2000 vedere pagina 382
Accessori per cerniere piatte HETTICH Selekt Pro 2000 vedere pagina 382



00.450.48-00.450.54+00.777.34-00.779.42

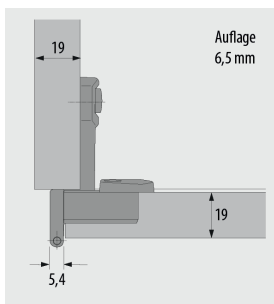

00.450.48-54

Cerniere a scodellino HETTICH Selekt Pro 2000, sormonto anta 6.5 mm, cerniere laterali, perno centrale

montaggio a scatto, regolazione del sormonto -2 mm ad eccentrico, regolazione dell'altezza +/- 2 mm, bracci senza scodellino (da ordinare separatamente), con perno esterno visibile 5,4 mm

funzione:	senza ammortizzatore
angolo d'apertura:	229 °
campi d'impiego:	legno
inserti:	per mobili modulari o singoli, perno centrale
spessore fianco:	19 mm
spessore anta:	19 mm
materiale:	lega di zinco
finitura:	nicelate

Articolo n.	sormonto anta/giuntura	molla	pezzo
00.450.48	6.5/6 mm	con	13.00
00.450.54	6.5/6 mm	senza	13.10

🔗 Scodellino per cerniere piatte HETTICH Selekt Pro 2000 vedere pagina 382
Accessori per cerniere piatte HETTICH Selekt Pro 2000 vedere pagina 382

Cerniere a scodellino HETTICH Selekt Pro 2000, sormonto anta 11 mm, cerniere laterali, perno a filo

montaggio a scatto, regolazione del sormonto -2 mm ad eccentrico, regolazione dell'altezza +/- 2 mm, bracci senza scodellino (da ordinare separatamente), con perno esterno visibile 7 mm

funzione:	senza ammortizzatore
angolo d'apertura:	225 °
campi d'impiego:	legno
inserti:	per mobile singolo
spessore fianco:	19 mm
spessore anta:	19 mm
materiale:	lega di zinco
finitura:	nicelate

Articolo n.	sormonto anta/giuntura	molla	pezzo
00.450.65	11/7 mm	con	13.00
00.450.57	11/7 mm	senza	13.00

 Scodellino per cerniere piatte HETTICH Selekt Pro 2000 vedere pagina 382
Accessori per cerniere piatte HETTICH Selekt Pro 2000 vedere pagina 382



00.450.57-00.450.65+00.777.34-00.779.42

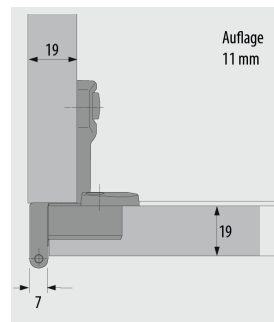

00.450.57-65

Cerniere a scodellino HETTICH Selekt Pro 2000, sormonto anta 12 mm, cerniere laterali, perno a filo

montaggio a scatto, regolazione del sormonto -2 mm ad eccentrico, regolazione dell'altezza +/- 2 mm, bracci senza scodellino (da ordinare separatamente), con perno esterno visibile 5,4 mm

funzione:	senza ammortizzatore
angolo d'apertura:	270 °
campi d'impiego:	legno
inserti:	per mobile singolo
spessore fianco:	16 mm
spessore anta:	16 mm
materiale:	lega di zinco
finitura:	nicelate

Articolo n.	sormonto anta/giuntura	molla	pezzo
00.450.46	12/4 mm	con	13.10
00.450.52	12/4 mm	senza	13.25

 Scodellino per cerniere piatte HETTICH Selekt Pro 2000 vedere pagina 382
Accessori per cerniere piatte HETTICH Selekt Pro 2000 vedere pagina 382



00.450.46-00.450.52+00.777.34-00.779.42

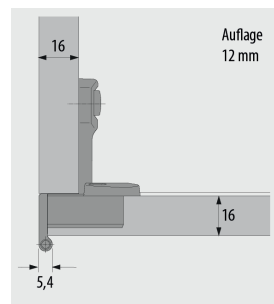

00.450.46-52





3



00.450.47-00.450.53+00.777.34-00.779.42

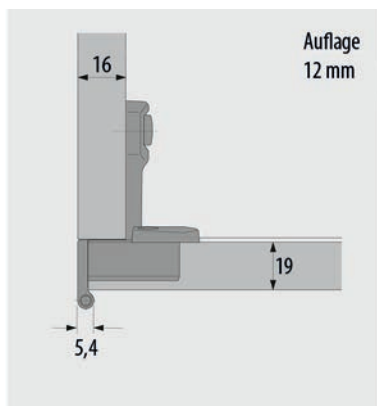

00.450.47-53

**Cerniere a scodellino HETTICH Selektta Pro 2000,
sormonto anta 12 mm, cerniere laterali, perno a filo**

montaggio a scatto, regolazione del sormonto -2 mm ad eccentrico, regolazione dell'altezza +/- 2 mm, bracci senza scodellino (da ordinare separatamente), con perno esterno visibile 5,4 mm

funzione:	senza ammortizzatore
angolo d'apertura:	270 °
campi d'impiego:	legno
inserti:	per mobile singolo
spessore fianco:	16 mm
spessore anta:	19 mm
materiale:	lega di zinco
finitura:	nicelate

Articolo n.	sormonto anta/giuntura	molla	pezzo
00.450.47	12/4 mm	con	13.00
00.450.53	12/4 mm	senza	13.00

🔗 Scodellino per cerniere piatte HETTICH Selektta Pro 2000 vedere pagina 382
Accessori per cerniere piatte HETTICH Selektta Pro 2000 vedere pagina 382

Cerniere a scodellino HETTICH Selekt Pro 2000, sormonto anta 15/16 mm, cerniere laterali, perno a filo

montaggio a scatto, regolazione del sormonto -2 mm ad eccentrico, regolazione dell'altezza +/- 2 mm, bracci senza scodellino (da ordinare separatamente), con perno esterno visibile 5,4 mm

funzione: senza ammortizzatore
 angolo d'apertura: 270 °
 campi d'impiego: legno
 inserti: per mobile singolo
 spessore fianco: 19 mm
 spessore anta: 19 mm
 materiale: lega di zinco
 finitura: nichelate

Articolo n.	sormonto anta/giuntura	molla	pezzo
00.450.44	15/4 mm	con	13.00
00.450.49	15/4 mm	senza	13.10
00.450.45	16/3 mm	con	13.00
00.450.51	16/3 mm	senza	13.10

 Scodellino per cerniere piatte HETTICH Selekt Pro 2000 vedere pagina 382
 Accessori per cerniere piatte HETTICH Selekt Pro 2000 vedere pagina 382



00.450.44-00.450.51+00.777.34-779.42

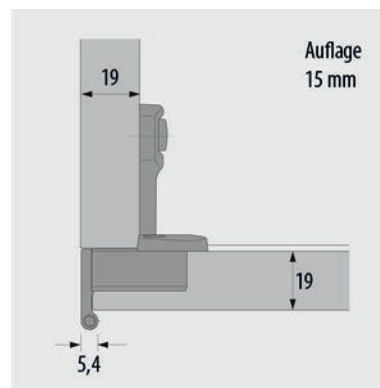

00.450.44+49

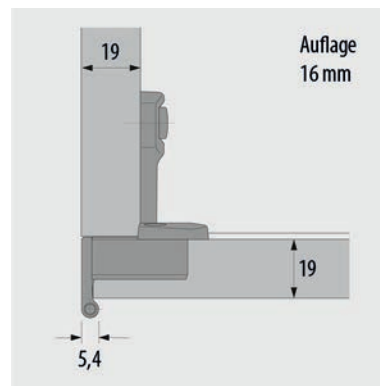

00.450.45+51





00.450.59-00.450.67+00.777.34-779.42

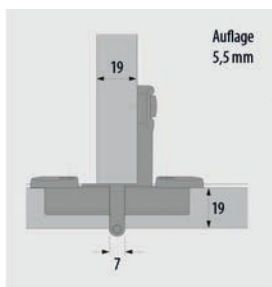

00.450.59-67

Cerniere doppia a scodellino HETTICH Selekt Pro 2000, sormonto anta 5.5 mm, perno centrale

montaggio a scatto, regolazione del sormonto -2 mm ad eccentrico, regolazione dell'altezza +/- 2 mm, bracci senza scodellino (da ordinare separatamente), con perno esterno visibile 7 mm

funzione:	senza ammortizzatore
angolo d'apertura:	180 °
campi d'impiego:	legno
inserti:	per mobile modulare
spessore fianco:	19 mm
spessore anta:	19 mm
materiale:	lega di zinco
finitura:	nichelate

Articolo n.	sormonto anta/giuntura	molla	pezzo
00.450.67	5.5/7 mm	con	23.85
00.450.59	5.5/7 mm	senza	21.35

i per ciascun elemento laterale occorre ordinare 2 scodellini

e Scodellino per cerniere piatte HETTICH Selekt Pro 2000 vedere pagina 382
Accessori per cerniere piatte HETTICH Selekt Pro 2000 vedere pagina 382



00.450.55-00.450.63+00.777.34-779.42

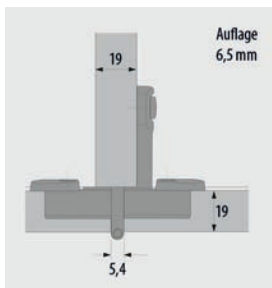

00.450.55-63

Cerniere doppia a scodellino HETTICH Selekt Pro 2000, sormonto anta 6.5 mm, perno centrale

montaggio a scatto, regolazione del sormonto -2 mm ad eccentrico, regolazione dell'altezza +/- 2 mm, bracci senza scodellino (da ordinare separatamente), con perno esterno visibile 5,4 mm

funzione:	senza ammortizzatore
angolo d'apertura:	180 °
campi d'impiego:	legno
inserti:	per mobili modulari o singoli, perno centrale
spessore fianco:	19 mm
spessore anta:	19 mm
materiale:	lega di zinco
finitura:	nichelate

Articolo n.	sormonto anta/giuntura	molla	pezzo
00.450.63	6.5/6 mm	con	23.85
00.450.55	6.5/6 mm	senza	21.35

i per ciascun elemento laterale occorre ordinare 2 scodellini

e Scodellino per cerniere piatte HETTICH Selekt Pro 2000 vedere pagina 382
Accessori per cerniere piatte HETTICH Selekt Pro 2000 vedere pagina 382

Cerniere interne a scodellino HETTICH Selekt Pro 2000

montaggio a scatto, regolazione del sormonto -2 mm ad eccentrico, regolazione dell'altezza +/- 2 mm, bracci senza scodellino (da ordinare separatamente), con perno esterno visibile 5,4 mm

- funzione: senza ammortizzatore
- angolo d'apertura: 180 °
- campi d'impiego: legno
- inserti: per mobili modulari o singoli, perno centrale
- spessore fianco: 16 / 19 mm
- spessore anta: 19 mm
- materiale: lega di zinco
- finitura: nichelate

Articolo n.	giunture	molla	pezzo
00.450.64	3.2 mm	con	13.00
00.450.56	3.2 mm	senza	13.10

 Scodellino per cerniere piatte HETTICH Selekt Pro 2000 vedere pagina 382
Accessori per cerniere piatte HETTICH Selekt Pro 2000 vedere pagina 382



00.450.56-00.450.64+00.777.34-779.42

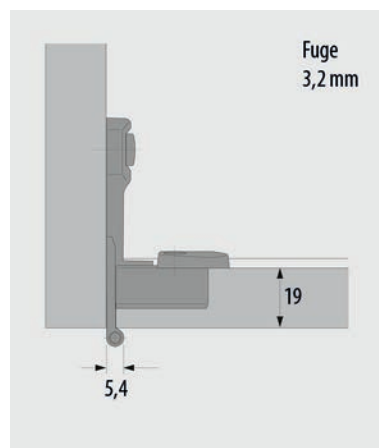

00.450.56-64





3



00.100.74-00.779.42

Speciali per cerniere HETTICH Selektapro 2000

abbinamento ai fianchi per cerniere laterali / doppia
profondità scodellino 13 mm, ø foro 35 mm

battuta: cerniere laterali / Cerniera doppia / cerniere interne
materiale: lega di zinco
finitura: nichelate

Articolo n.	scodellino	esecuzione	schema di foratura	P/ø	pezzo
00.777.34	TH32	d'avvitare	indipendente	- / - mm	3.36
00.777.35	TH33	mont. a pressione	HETTICH	11/10 mm	3.78
00.777.36	TX32 / 52x9	d'avvitare	indipendente	- / - mm	3.49
00.778.87	TX33 / 52x9	mont. a pressione	HETTICH speciale	11/10 mm	3.83
00.100.74	TB32	d'avvitare	indipendente	- / - mm	3.46
00.779.42	TB33	mont. a pressione	BLUM	11/8 mm	3.78

Bohrbild 52 x 5,5 mm

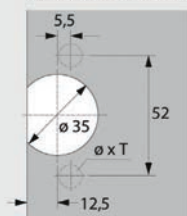

Zum Anschrauben
TH 32
ø x T
-

Zum Einpressen
TH 33
ø x T
ø 10 x 11

Bohrbild 52 x 9 mm

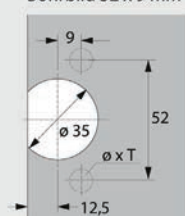

Zum Anschrauben
TX 32 / 52 x 9
ø x T
-

Zum Einpressen
TX 33 / 52 x 9
ø x T
ø 10 x 11

Bohrbild 45 x 9,5 mm

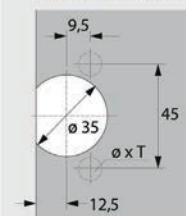

Zum Anschrauben
TB 32
ø x T
-

Zum Einpressen
TB 33
ø x T
ø 8 x 11

00.777.34 + 00.777.35

00.777.36 + 00.778.87

00.100.74 + 00.779.42



00.100.67

Placca di copertura per bracci HETTICH Selektapro 2000

da inserire nell' elemento laterale

materiale: plastica
colore: grigio

Articolo n.	pezzo
00.100.67	0.9



00.430.39-52

Limitatore d'apertura per cerniere a scodellino HETTICH Selektapro 2000

incl. viti di fissaggio

materiale: lega di zinco / acciaio
finitura: nichelate

Articolo n.	limitatore d'apertura	kit
00.430.39	90 °	13.35
00.430.52	115 °	13.05

Placche esterne per ante in vetro per HETTICH Selektä Pro 2000

con queste placche esterne le cerniere Selektä Pro 2000 possono essere applicate alle ante in vetro, incl. viti di fissaggio

materiale: lega di zinco
 finitura: nichelate
 angolo d'apertura: 270 °
 tipo cerniera: HETTICH Selektä Pro 2000
 funzione: senza ammortizzatore
 campi d'impiego: vetro

Articolo n.	scodellino	spessore vetro	pezzo
00.779.43	TH32	5 - 6 mm	21.95
10.813.04	TX32 / 52x9	5 - 6 mm	21.95
00.100.75	TB32	5 - 6 mm	21.50

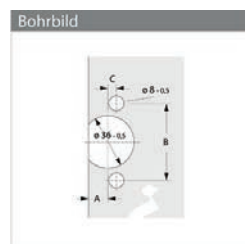

Verwendung	Maß A mm	Maß B mm	Maß C mm
Für Topf TH 32	12,5	52	5,5
Für Topf TX 32 / 52 x 9	12,5	52	9
Für Topf TB 32	12,5	45	9,5



00.100.75-10.813.04



00.100.75-10.813.04

Protezione per gli abiti HETTICH per Selektä Pro 2000

impedisce che gli abiti possano incastrarsi

materiale: plastica
 colore: bianco

Articolo n.	per	pezzo
90.764.30	TX 32 / 52 x 9	2.04
90.764.31	TX 33 / 52 x 9 incl. viti	2.06

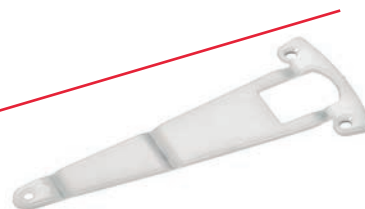

90.764.30-31

Protezione per le dita HETTICH per Selektä Pro 2000

materiale: plastica
 colore: grigio
 esecuzione: d'incollare
 spessore anta: 16 mm

Articolo n.	sormonto anta	spessore fianco	pezzo
90.910.15	12 / 15 / 16 mm	16 mm	8.15
90.910.16	5.5 / 6.5 / 11 / 12 mm	19 mm	7.95



90.910.15-16





3



48.747.02

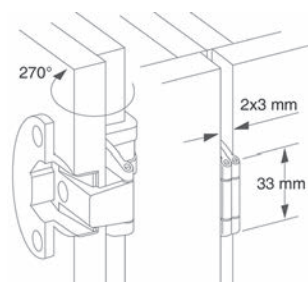

48.747.02

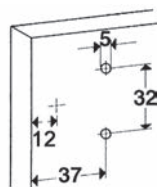

48.747.02

Cerniere a scodellino PRÄMETA SERIE 2600 CLIP, sormonto anta 16 mm, cerniere laterali, perno a filo

montaggio rapido senza utensili CLIP

montaggio separato di scodellino e braccio, regolazione di precisione dell'altezza +/- 2 mm, nessun incontro interno dell'anta a partire da un angolo d'apertura di 140°, regolazione del sormonto dell'anta nello scodellino sino a 3 mm, con molla, spessore perno 5 mm, bracci senza scodellino (da ordinare separatamente)

tipo cerniera: PRÄMETA CLIP 2620
funzione: senza ammortizzatore
angolo d'apertura: 270 °
campi d'impiego: legno
inserti: per mobile singolo
spessore fianco: 19 mm
spessore anta: 19 - 21 mm
materiale: lega di zinco
finitura: nichelate

Articolo n.	sormonto anta/giuntura	molla	pezzo
48.747.02	16/3 mm	con	8.30

🔗 Accessori necessari: Scodellini per cerniere PRÄMETA CLIP SERIE 2600/2800 vedere 48.749.05-06, pagina 391

Accessori opzionali: Protezione per gli abiti PRÄMETA SERIE 3000 / 2800 / 2600 vedere 48.750.05, pagina 399

Accessori opzionali: Limitatore di apertura PRÄMETA SERIE 3000 / 2800 / 2600 vedere 48.750.06, pagina 398



Cerniere a scodellino PRÄMETA SERIE 2600 CLIP, sormonto anta 6.5 mm, cerniere laterali, perno centrale

montaggio rapido senza utensili CLIP

montaggio separato di scodellino e braccio, regolazione di precisione dell'altezza +/- 2 mm, nessun incontro interno dell'anta a partire da un angolo d'apertura di 140°, regolazione del sormonto dell'anta nello scodellino sino a 3 mm, con molla, spessore perno 5 mm, bracci senza scodellino (da ordinare separatamente)

tipo cerniera:	PRÄMETA CLIP 2640
funzione:	senza ammortizzatore
angolo d'apertura:	240°
campi d'impiego:	legno
inserti:	per mobili modulari o singoli, perno centrale
spessore fianco:	19 mm
spessore anta:	19 - 21 mm
materiale:	lega di zinco
finitura:	nichelate

Articolo n.	sormonto anta/giuntura	molla	pezzo
48.747.11	6.5/6 mm	con	8.30

- 🔗 Accessori necessari: Scodellini per cerniere PRÄMETA CLIP SERIE 2600/2800 vedere 48.749.05-06, pagina 391
- Accessori opzionali: Protezione per gli abiti PRÄMETA SERIE 3000 / 2800 / 2600 vedere 48.750.05, pagina 399
- Accessori opzionali: Limitatore di apertura PRÄMETA SERIE 3000 / 2800 / 2600 vedere 48.750.06, pagina 398



48.747.11

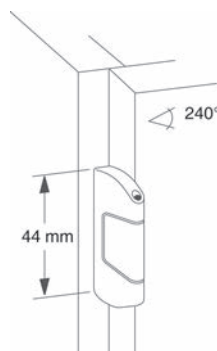

48.747.11

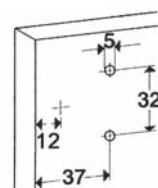

48.747.11





3



48.748.02-03

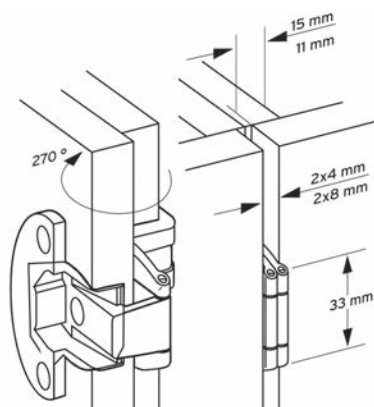

48.748.02-03

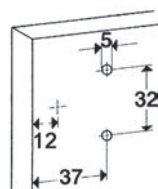

48.748.02-03

**Cerniere a scodellino PRÄMETA SERIE 2800 CLIP,
sormonto anta 11/15 mm, cerniere laterali, perno a filo**

montaggio rapido senza utensili CLIP

montaggio separato di scodellino e braccio, regolazione di precisione dell'altezza +/- 2 mm, nessun incontro interno dell'anta a partire da un angolo d'apertura di 140° , regolazione del sormonto dell'anta nello scodellino sino a 3 mm, con molla e protezione per le dita, bracci senza scodellino (da ordinare separatamente)

funzione: senza ammortizzatore
 angolo d'apertura: 270 °
 campi d'impiego: legno
 inserti: per mobile singolo
 spessore fianco: 19 mm
 spessore anta: 19 - 21 mm
 materiale: lega di zinco
 finitura: nichelate

Articolo n.	sormonto anta/giuntura	Ø rullo	tipo cerniera	molla	pezzo
48.748.02	15/4 mm	5 mm	PRÄMETA CLIP 2820	con	8.50
48.748.03	11/8 mm	7 mm	PRÄMETA CLIP 2830	con	8.45

- ⌘ Accessori necessari: Scodellini per cerniere PRÄMETA CLIP SERIE 2600/2800 vedere 48.749.05-06, pagina 391
- Accessori opzionali: Protezione per gli abiti PRÄMETA SERIE 3000 / 2800 / 2600 vedere 48.750.05, pagina 399
- Accessori opzionali: Limitatore di apertura PRÄMETA SERIE 3000 / 2800 / 2600 vedere 48.750.06, pagina 398



**Cerniere a scodellino PRÄMETA SERIE 2800 CLIP,
sormonto anta 5.5 mm, cerniere laterali, perno centrale**

montaggio rapido senza utensili CLIP

montaggio separato di scodellino e braccio, regolazione di precisione dell'altezza +/- 2 mm, nessun incontro interno dell'anta a partire da un angolo d'apertura di 140°, regolazione del sormonto dell'anta nello scodellino sino a 3 mm, con molla e protezione per le dita, bracci senza scodellino (da ordinare separatamente)

tipo cerniera:	PRÄMETA CLIP 2840
funzione:	senza ammortizzatore
angolo d'apertura:	240°
campi d'impiego:	legno
inserti:	per mobili modulari o singoli, perno centrale
spessore fianco:	19 mm
spessore anta:	19 - 21 mm
materiale:	lega di zinco
finitura:	nicelate

Articolo n.	sormonto anta/giuntura ø rullo	molla	pezzo
48.748.11	5.5/8 mm	7 mm con	8.45

- ☞ Accessori necessari: Scodellini per cerniere PRÄMETA CLIP SERIE 2600/2800 vedere 48.749.05-06, pagina 391
- Accessori opzionali: Protezione per gli abiti PRÄMETA SERIE 3000 / 2800 / 2600 vedere 48.750.05, pagina 399
- Accessori opzionali: Limitatore di apertura PRÄMETA SERIE 3000 / 2800 / 2600 vedere 48.750.06, pagina 398



48.748.11

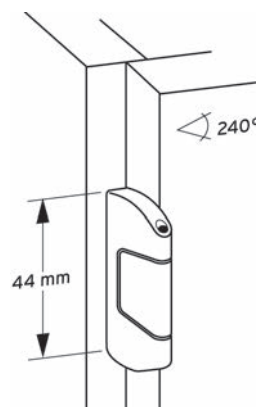

48.748.11

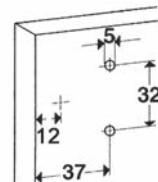

48.748.11





3



48.748.21

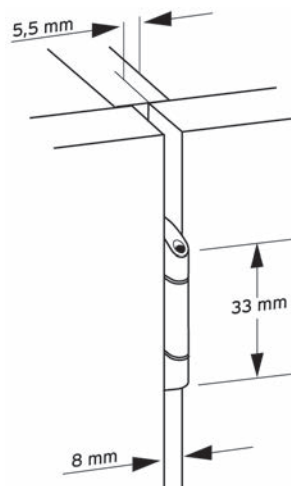

48.748.21

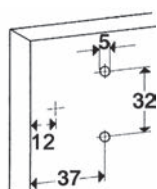

48.748.21

**Cerniere doppia a scodellino PRÄMETA SERIE 2800 CLIP,
sormonto anta 5.5 mm, perno centrale**

montaggio rapido senza utensili CLIP

montaggio separato di scodellino e braccio, regolazione di precisione dell'altezza +/- 2 mm, nessun incontro interno dell'anta a partire da un angolo d'apertura di 140°, regolazione del sormonto dell'anta nello scodellino sino a 3 mm, con molla e protezione per le dita, bracci senza scodellino (da ordinare separatamente)

tipo cerniera:	PRÄMETA CLIP 2850
funzione:	senza ammortizzatore
angolo d'apertura:	180°
campi d'impiego:	legno
inserti:	per mobili modulari o singoli, perno centrale
spessore fianco:	19 mm
spessore anta:	19 - 21 mm
materiale:	lega di zinco
finitura:	nicelate

Articolo n.	sormonto anta/giuntura	Ø rullo	molla	pezzo
48.748.21	5.5/8 mm	7 mm	con	11.55

i per ciascun elemento laterale occorre ordinare 2 scodellini

- Accessori necessari: Scodellini per cerniere PRÄMETA CLIP SERIE 2600/2800 vedere 48.749.05-06, pagina 391
- Accessori opzionali: Protezione per gli abiti PRÄMETA SERIE 3000 / 2800 / 2600 vedere 48.750.05, pagina 399
- Accessori opzionali: Limitatore di apertura PRÄMETA SERIE 3000 / 2800 / 2600 vedere 48.750.06, pagina 398



**Cerniere doppia a scodellino PRÄMETA SERIE 2600 CLIP,
sormonto anta 6.5 mm, perno centrale**

montaggio rapido senza utensili CLIP

montaggio separato di scodellino e braccio, regolazione di precisione dell'altezza +/- 2 mm, nessun incontro interno dell'anta a partire da un angolo d'apertura di 140°, regolazione del sormonto dell'anta nello scodellino sino a 3 mm, con molla, spessore perno 5 mm, bracci senza scodellino (da ordinare separatamente)

tipo cerniera:	PRÄMETA CLIP 2650
funzione:	senza ammortizzatore
angolo d'apertura:	180°
campi d'impiego:	legno
inserti:	per mobile modulare / per mobile singolo
spessore fianco:	19 mm
spessore anta:	19 - 21 mm
materiale:	lega di zinco
finitura:	nicelate

Articolo n.	sormonto anta/giuntura	molla	pezzo
48.747.21	6.5/6 mm	con	11.60

- ☞ Accessori necessari: Scodellini per cerniere PRÄMETA CLIP SERIE 2600/2800 vedere 48.749.05-06, pagina 391
- Accessori necessari: Protezione per gli abiti PRÄMETA SERIE 3000 / 2800 / 2600 vedere 48.750.05, pagina 399
- Accessori necessari: Limitatore di apertura PRÄMETA SERIE 3000 / 2800 / 2600 vedere 48.750.06, pagina 398

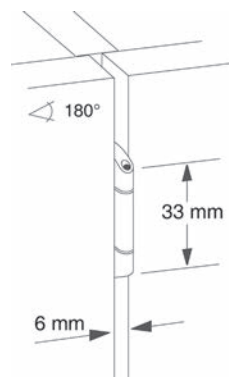

48.747.21

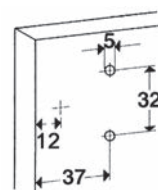

48.747.21





3



48.747.31

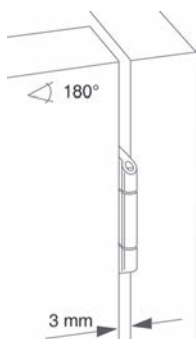

48.747.31

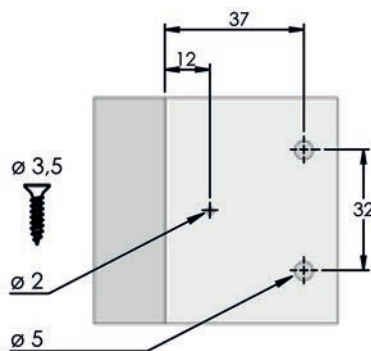

48.747.31

Cerniere interne a scodellino PRÄMETA SERIE 2600 CLIP

montaggio rapido senza utensili CLIP

montaggio separato di scodellino e braccio, regolazione di precisione dell'altezza +/- 2 mm, nessun incontro interno dell'anta a partire da un angolo d'apertura di 140°, regolazione del sormonto dell'anta nello scodellino sino a 3 mm, con molla, spessore perno 5 mm, bracci senza scodellino (da ordinare separatamente)

Cerniere per ante interne di mobili modulari e singoli

regolazione della prof. +/- 2 mm, foro in serie 37 mm dal bordo interno della porta

tipo cerniera:	PRÄMETA CLIP 2660
funzione:	senza ammortizzatore
angolo d'apertura:	180°
campi d'impiego:	legno
inserti:	per mobili modulari o singoli, perno centrale
spessore fianco:	16 - 19 mm
spessore anta:	16 - 21 mm
materiale:	lega di zinco
finitura:	nicelate

Articolo n.	giunture	molla	pezzo
48.747.31	3 mm	con	11.30

🔗 Accessori necessari: Scodellini per cerniere PRÄMETA CLIP SERIE 2600/2800 vedere 48.749.05-06, pagina 391

Accessori opzionali: Protezione per gli abiti PRÄMETA SERIE 3000 / 2800 / 2600 vedere 48.750.05, pagina 399

Accessori opzionali: Limitatore di apertura PRÄMETA SERIE 3000 / 2800 / 2600 vedere 48.750.06, pagina 398

Scodellini per cerniere PRÄMETA CLIP SERIE 2600/2800

abbinamento ai bracci 48.747.02-48.748.21

profondità scodellino 13 mm, spessore scodellino 12,5 mm, fissaggio scodellino con viti mordenti per truciolato \varnothing 3,5 mm, o per montaggio a pressione foro \varnothing 8 mm, con pannelli rivestiti, smussare il foro del perno

materiale: lega di zinco
 finitura: nichelate
 campi d'impiego: legno
 battuta: cerniere laterali / Cerniera doppia / cerniere interne

Articolo n.	schema di foratura	esecuzione	P/ \varnothing	pezzo
48.749.05	45 mm / BLUM	d'avvitare	- / - mm	5.50
48.749.06	45 mm / BLUM	mont. a pressione	5.90	



48.749.05



48.749.05-06

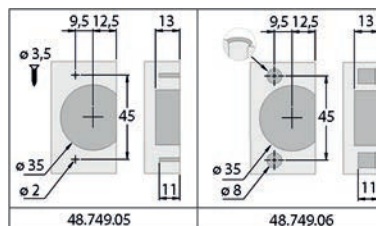

48.749.05-06





3



48.746.01

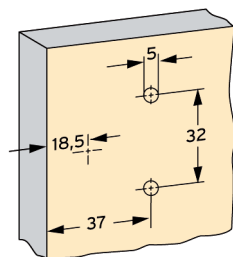

48.746.01

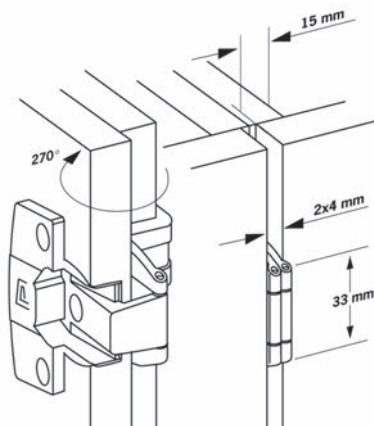

48.746.01

Cerniere a scodellino PRÄMETA SERIE 3000, sormonto anta 15 mm, cerniere laterali, perno a filo

montaggio rapido senza utensili, regolabile nelle tre direzioni

montaggio separato di scodellino e braccio, regolazione di precisione dell'altezza ± 2 mm, nessun incontro interno dell'anta a partire da un angolo d'apertura di 140° , regolazione della profondità ± 1 mm, regolazione del sormonto dell'anta nello braccio $\pm 1/2$ mm, con molla, spessore perno 5 mm, bracci senza scodellino (da ordinare separatamente)

tipo cerniera:	PRÄMETA 3820
funzione:	senza ammortizzatore
angolo d'apertura:	270°
campi d'impiego:	legno
inserti:	per mobile singolo
spessore fianco:	19 mm
spessore anta:	19 - 21 mm
materiale:	lega di zinco
finitura:	nicelate

Articolo n.	sormonto anta/giuntura	molla	pezzo
48.746.01	15/4 mm	con	9.85

- Accessori necessari: Scodellini per cerniere PRÄMETA SERIE 3000 vedere 48.746.10-11, pagina 395
- Accessori opzionali: Apertura limitata per 120° vedere 48.750.06, pagina 398
- Accessori opzionali: Nastri proteggivestiti vedere 48.750.05, pagina 399



Cerniere a scodellino PRÄMETA SERIE 3000, sormonto anta 6.5 mm, cerniere laterali, perno centrale

montaggio rapido senza utensili, regolabile nelle tre direzioni

montaggio separato di scodellino e braccio, regolazione di precisione dell'altezza +/-2 mm, nessun incontro interno dell'anta a partire da un angolo d'apertura di 140°, regolazione della profondità +/-1 mm, regolazione del sormonto dell'anta nello braccio +1/-2 mm, con molla, spessore perno 5 mm, bracci senza scodellino (da ordinare separatamente)

tipo cerniera:	PRÄMETA 3640
funzione:	senza ammortizzatore
angolo d'apertura:	240 °
campi d'impiego:	legno
inserti:	per mobili modulari o singoli, perno centrale
spessore fianco:	19 mm
spessore anta:	19 - 21 mm
materiale:	lega di zinco
finitura:	nichelate

Articolo n.	sormonto anta/giuntura	molla	pezzo
48.746.05	6.5/6 mm	con	9.05

- 🔗 Accessori necessari: Scodellini per cerniere PRÄMETA SERIE 3000 vedere 48.746.10-11, pagina 395
- Accessori opzionali: Apertura limitata per 120° vedere 48.750.06, pagina 398
- Accessori opzionali: Nastri proteggivestiti vedere 48.750.05, pagina 399



48.746.05

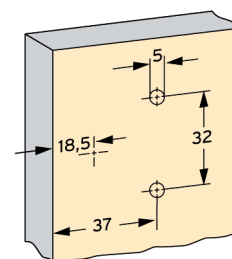

48.746.05

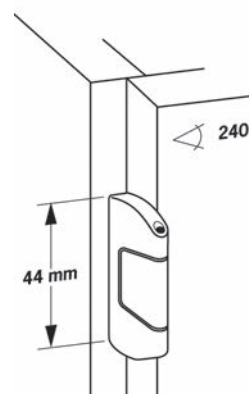

48.746.05





3



48.746.06

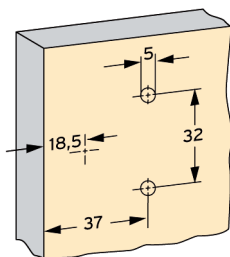

48.746.06

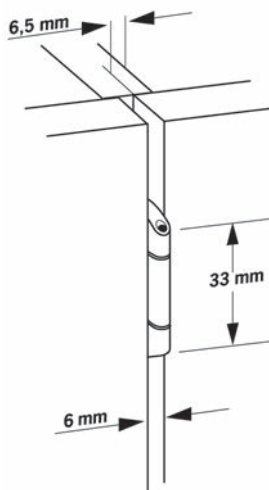

48.746.06

Cerniere doppia a scodellino PRÄMETA SERIE 3000, sormonto anta 6.5 mm

montaggio rapido senza utensili, regolabile nelle tre direzioni

montaggio separato di scodellino e braccio, regolazione di precisione dell'altezza ± 2 mm, nessun incontro interno dell'anta a partire da un angolo d'apertura di 140° , regolazione della profondità ± 1 mm, regolazione del sormonto dell'anta nello braccio $\pm 1/2$ mm, con molla, spessore perno 5 mm, bracci senza scodellino (da ordinare separatamente)

tipo cerniera: PRÄMETA 3650
funzione: senza ammortizzatore
angolo d'apertura: 180°
campi d'impiego: legno
inserti: per mobile modulare
spessore fianco: 19 mm
spessore anta: 19 - 21 mm
materiale: lega di zinco
finitura: nichelate

Articolo n.	sormonto anta/giuntura	molla	pezzo
48.746.06	6.5/6 mm	con	12.75

i per ciascun elemento laterale occorre ordinare 2 scodellini

⚙ Accessori necessari: Scodellini per cerniere PRÄMETA SERIE 3000 vedere 48.746.10-11, pagina 395
Accessori opzionali: Apertura limitata per 120° vedere 48.750.06, pagina 398
Accessori opzionali: Nastri proteggivestiti vedere 48.750.05, pagina 399

Scodellini per cerniere PRÄMETA SERIE 3000

abbinamento ai bracci 48.747.01-48.748.20

profondità scodellino 13 mm, fissaggio scodellino con viti mordenti per truciolato $\varnothing 3,5$ mm, o per montaggio a pressione

battuta: cerniere laterali / Cerniera doppia / cerniere interne
 campi d'impiego: legno
 materiale: lega di zinco
 finitura: nichelate

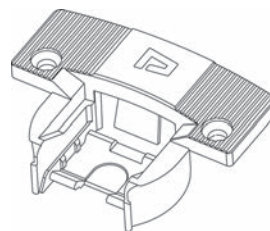

48.746.10-11



Articolo n.	schema di foratura	esecuzione	P/ \varnothing	pezzo
48.746.10	45 mm / BLUM	d'avvitare	- / - mm	6.05
48.746.11	45 mm / BLUM	mont. a pressione	11/8 mm	6.35

 con pannelli rivestiti, smussare il foro del perno

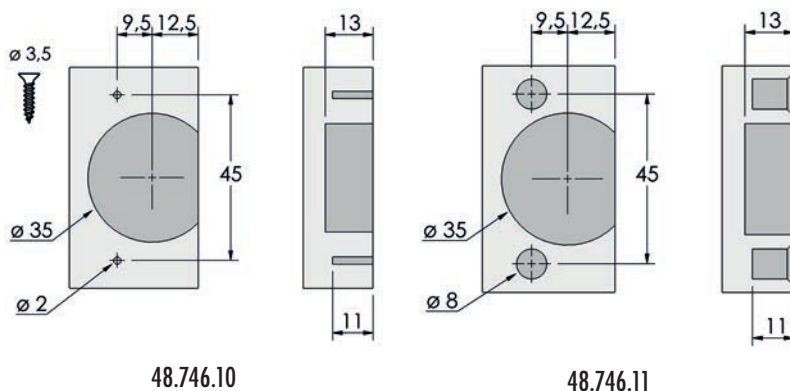



3



48.746.20

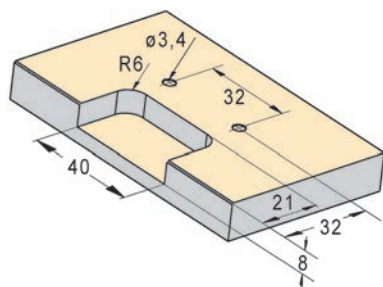

48.746.20

Cerniere per porte sottili a scodellino PRÄMETA SERIE 3000 piatte, sormonto anta 3.5 mm, cerniere laterali

regolabile nelle tre direzioni

lega di zinco nichelata, regolazione di precisione dell'altezza +/-2 mm, regolazione della profondità +/-1 mm, regolazione del sormonto dell'anta +/-2 mm, nessun incontro interno dell'anta a partire da un angolo d'apertura di 140°, con molla, spessore perno 5 mm, con viti di fissaggio

inserti per mobile singolo, perno a filo, spessore fianco 10 mm, angolo d'apertura 270°

inserti per mobili modulari o singoli, perno centrale, perno centrale, spessore fianco 13 mm, angolo d'apertura 240°

- tipo cerniera: PRÄMETA 3610
- funzione: senza ammortizzatore
- angolo d'apertura: 240 / 270 °
- campi d'impiego: legno
- inserti: per mobili modulari o singoli, perno centrale
- spessore fianco: 10 / 13 mm
- spessore anta: 10 - 13 mm
- materiale: lega di zinco
- finitura: nichelate

Articolo n.	sormonto anta	giunture	molla	pezzo
48.746.20	3.5 mm	6 mm	con	17.85

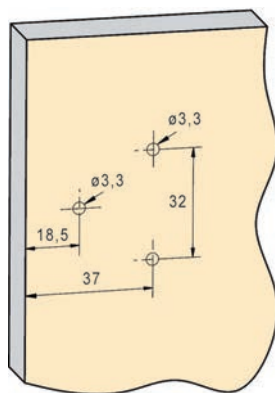

48.746.20

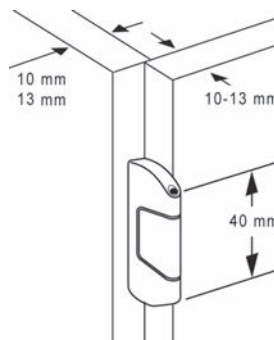

48.746.20

Cerniere per porte sottili a scodellino PRÄMETA SERIE 3000 piatte, sormonto anta 7 mm, cerniere laterali, perno a filo

regolabile nelle tre direzioni

lega di zinco nichelata, regolazione di precisione dell'altezza +/- 2 mm, regolazione della profondità +/- 1 mm, regolazione del sormonto dell'anta +/- 2 mm, nessun incontro interno dell'anta a partire da un angolo d'apertura di 140°, con molla, spessore perno 5 mm, con viti di fissaggio

tipo cerniera: PRÄMETA 3613 F81N
funzione: senza ammortizzatore
angolo d'apertura: 270 °
campi d'impiego: legno
inserti: per mobile singolo
spessore fianco: 13 mm
spessore anta: 10 - 13 mm
materiale: lega di zinco
finitura: nichelate

Articolo n.	sormonto anta	giunture	pezzo
48.746.21	7 mm	6 mm	18.40



48.746.21

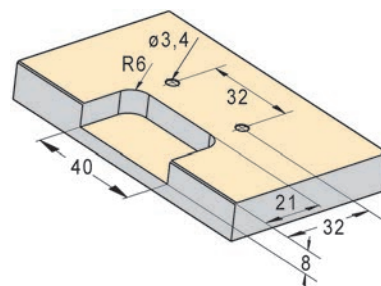

48.746.21

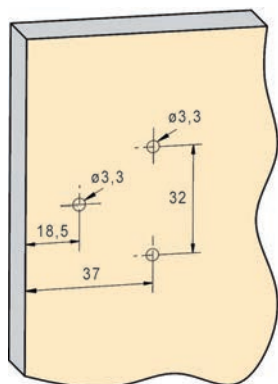

48.746.21

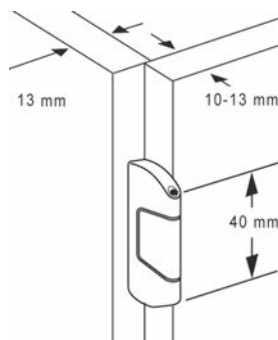

48.746.21





3



48.746.22

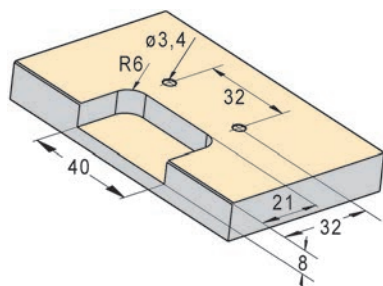

48.746.22

Cerniere per porte sottili a scodellino PRÄMETA SERIE 3000 piatte, sormonto anta 13 mm, cerniere laterali, perno a filo

regolabile nelle tre direzioni

lega di zinco nichelata, regolazione di precisione dell'altezza ± 2 mm, regolazione della profondità ± 1 mm, regolazione del sormonto dell'anta ± 2 mm, nessun incontro interno dell'anta a partire da un angolo d'apertura di 140° , con molla, spessore perno 5 mm, con viti di fissaggio

tipo cerniera: PRÄMETA 3619
funzione: senza ammortizzatore
angolo d'apertura: 270°
campi d'impiego: legno
inserti: per mobile singolo
spessore fianco: 19 mm
spessore anta: 10 - 16 mm
materiale: lega di zinco
finitura: nichelate

Articolo n.	sormonto anta	giunture	molla	pezzo
48.746.22	13 mm	6 mm	con	18.25

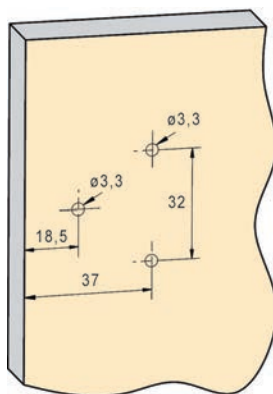

48.746.22

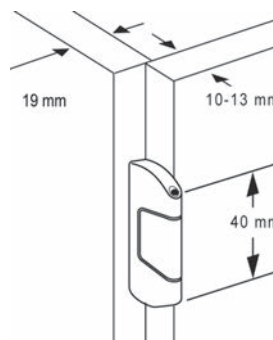

48.746.22



48.750.06

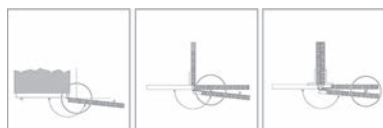

48.750.06

Limitatore di apertura PRÄMETA SERIE 3000 / 2800 / 2600

per 120° , facilmente ampliabile

materiale: acciaio / plastica
montaggio: d' avvitare

Articolo n.		larghezza	pezzo
48.750.06	3.5 mm	20 mm	4.99

Cerniere per porte sottili a scodellino PRÄMETA SERIE 3000 piatte, sormonto anta 7 mm, cerniere laterali, perno centrale

regolabile nelle tre direzioni

lega di zinco nichelata, regolazione di precisione dell'altezza +/-2 mm, regolazione della profondità +/-1 mm, regolazione del sormonto dell'anta +/-2 mm, nessun incontro interno dell'anta a partire da un angolo d'apertura di 140°, con molla, spessore perno 5 mm, con viti di fissaggio

- tipo cerniera: PRÄMETA 3613 F91N
- funzione: senza ammortizzatore
- angolo d'apertura: 240 °
- campi d'impiego: legno
- inserti: per mobili modulari o singoli, perno centrale
- spessore fianco: 19 mm
- spessore anta: 10 - 16 mm
- materiale: lega di zinco
- finitura: nichelate

Articolo n.	sormonto anta	giunture	molla	pezzo
48.746.23	7 mm	6 mm	con	18.25

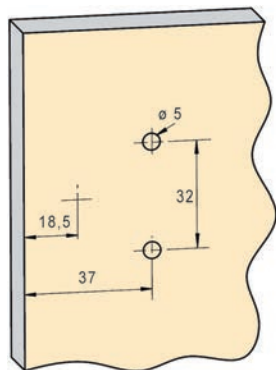

48.746.23

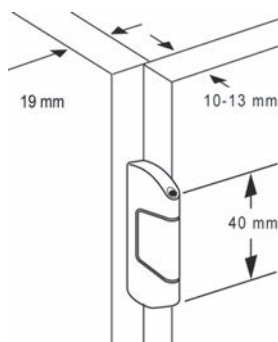

48.746.23



48.746.23

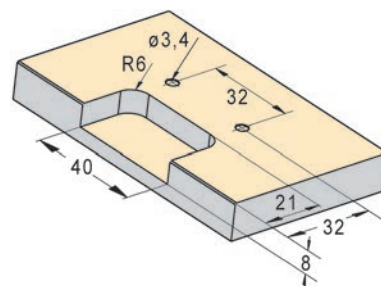

48.746.23

Protezione per gli abiti PRÄMETA SERIE 3000 / 2800 / 2600

impedisce che gli abiti possano incastrarsi

- materiale: acciaio / plastica
- montaggio: d' avvitare

Articolo n.		larghezza	pezzo
48.750.05	3.5 mm	20 mm	4.99

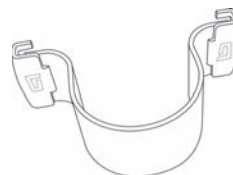

48.750.05



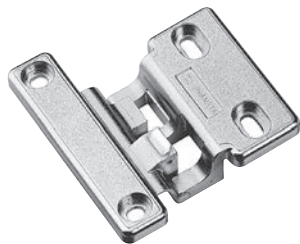

48.842.02



48.842.02

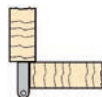

48.842.02

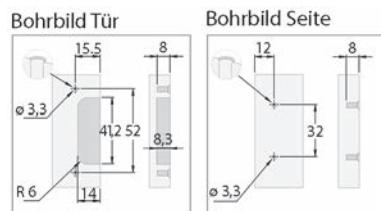

48.842.02

Cerniere piatte per porte sottili PRÄMETA, sormonto anta 3.5 mm, cerniere laterali, perno centrale

cerniere speciali per ante sottili, ideali per pannelli in laminato rullo 5 mm visibile, interasse 32 mm, altezza regolabile di +/- 2 mm nessun incontro interno dell'anta a partire da un angolo d'apertura di 140° incl. viti e punta

tipo cerniera:	PRÄMETA 364 FL VA
funzione:	senza ammortizzatore
angolo d'apertura:	240 °
campi d'impiego:	legno
inserti:	per mobile singolo
spessore fianco:	13 mm
spessore anta:	10 - 13 mm
materiale:	acciaio inox

Articolo n.	giunture		molla	pezzo
48.842.02	6 mm	3.9 mm	con	73.30

- ⊗ Accessori opzionali: Placca distanziatrice per cerniere piatte PRÄMETA 364/365 FL vedere 48.842.20, pagina 402
- Accessori opzionali: Vite autofilettante per cerniere piatte PRÄMETA 364/365 FL vedere 48.842.25, pagina 403

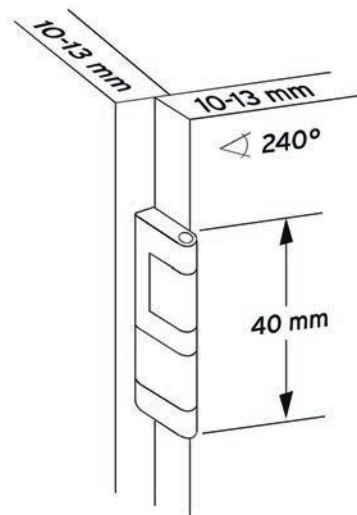

48.842.02

Cerniere piatte per porte sottili PRÄMETA, sormonto anta 3.5 mm, cerniere laterali, perno centrale

cerniere speciali per ante sottili, ideali per pannelli in laminato rullo 5 mm visibile, interasse 32 mm, altezza regolabile di +/- 2 mm nessun incontro interno dell'anta a partire da un angolo d'apertura di 140° incl. viti e punta

tipo cerniera: PRÄMETA 364 FL 51 N
 funzione: senza ammortizzatore
 angolo d'apertura: 240°
 campi d'impiego: legno
 inserti: per mobile singolo
 spessore fianco: 13 mm
 spessore anta: 10 - 13 mm
 materiale: lega di zinco
 finitura: nichelate

Articolo n.	giunture		molla	pezzo
48.842.01	6 mm	3.9 mm	con	29.10

- ⚙️ Accessori opzionali: Placca distanziatrice per cerniere piatte PRÄMETA 364/365 FL vedere 48.842.20, pagina 402
- Accessori opzionali: Vite autofilettante per cerniere piatte PRÄMETA 364/365 FL vedere 48.842.25, pagina 403

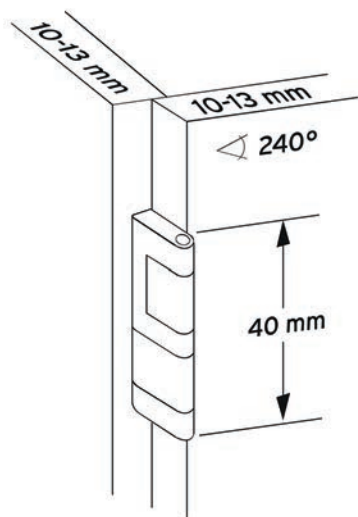

48.842.01



48.842.01



48.842.01



48.842.01

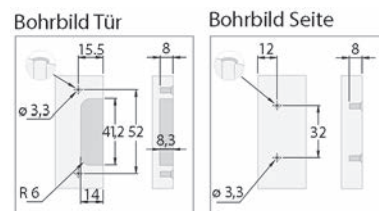

48.842.01





3



48.842.11



48.842.11

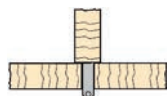

48.842.11

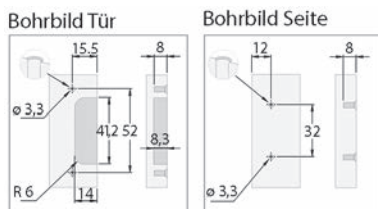

48.842.11



48.842.20

Cerniere doppia piatte per porte sottili PRÄMETA, sormonto anta 3.5 mm, perno centrale

cerniere speciali per ante sottili, ideali per pannelli in laminato rullo 5 mm visibile, interasse 32 mm, altezza regolabile di +/- 2 mm nessun incontro interno dell'anta a partire da un angolo d'apertura di 140° incl. viti e punta

tipo cerniera:	PRÄMETA 365 FL 51 N
funzione:	senza ammortizzatore
angolo d'apertura:	180 °
campi d'impiego:	legno
inserti:	per mobili modulari o singoli, perno centrale
spessore fianco:	13 mm
spessore anta:	10 - 13 mm
materiale:	lega di zinco
finitura:	nicelate

Articolo n.	giunture		molla	pezzo
48.842.11	6 mm	3.9 mm	con	48.10

- Accessori opzionali: Placca distanziatrice per cerniere piatte PRÄMETA 364/365 FL vedere 48.842.20, pagina 402
- Accessori opzionali: Vite autofilettante per cerniere piatte PRÄMETA 364/365 FL vedere 48.842.25, pagina 403

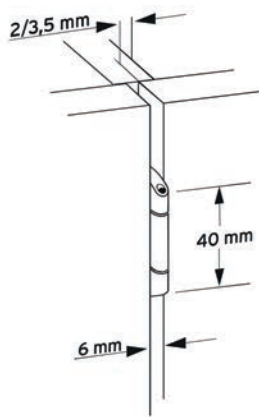

48.842.11

Placca distanziatrice per cerniere piatte PRÄMETA 364/365 FL

per i pannelli laterali, per la regolazione del sormonto dell'anta

materiale: plastica

Articolo n.	distanza	giunture	pezzo
48.842.20	1.5 mm	6 mm	2.53

Vite autofilettante per cerniere piatte PRÄMETA 364/365 FL

resistente alla corrosione, ricambi

Articolo n.	lunghezza filetto	ø filetto	ø foro	100 pezzo
48.842.25	9.5 mm	3.9 mm	3.6 mm	28.80



48.842.25

Cerniere a scodellino PRÄMETA 543, cerniere laterali

regolazione in profondità e laterale, spessore perno 9 mm, con perno esterno visibile perno a filo

funzione:	senza ammortizzatore
angolo d'apertura:	230 °
campi d'impiego:	legno
inserti:	per mobile singolo
spessore fianco:	19 mm
spessore anta:	19 mm
materiale:	lega di zinco
finitura:	nicelata lucida

Articolo n.	giunture	viti	molla	pezzo
48.803.01	10 mm	3.5 / 4 mm	con	33.90



48.803.01

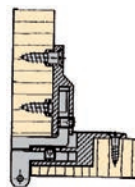

48.803.01

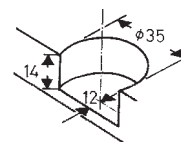

48.803.01

Accessori opzionali: Viti a bussola PRÄMETA vedere 48.838.15-30, pagina 407
Accessori opzionali: Perni speciali PRÄMETA vedere 48.835.08, pagina 407

Cerniere a scodellino PRÄMETA 544, cerniere laterali

regolazione in profondità e laterale, spessore perno 9 mm, con perno esterno visibile perno centrale

funzione:	senza ammortizzatore
angolo d'apertura:	180 °
campi d'impiego:	legno
inserti:	per mobile singolo
spessore fianco:	19 mm
spessore anta:	19 mm
materiale:	lega di zinco
finitura:	nicelata lucida

Articolo n.	angolo d'apertura	viti	molla	pezzo
48.803.03	180 °	3.5 / 4 mm	con	33.90



48.803.03

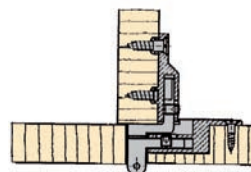

48.803.03

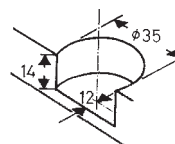

48.803.03

Accessori opzionali: Viti a bussola PRÄMETA vedere 48.838.15-30, pagina 407
Accessori opzionali: Perni speciali PRÄMETA vedere 48.835.08, pagina 407



3



48.803.05

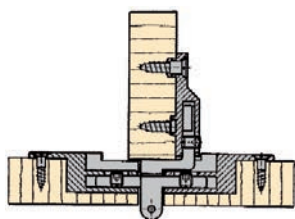

48.803.05

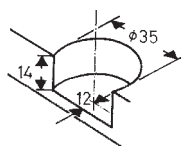

48.803.05

Cerniere doppia a scodellino PRÄMETA 544

regolazione in profondità e laterale, spessore perno 9 mm, con perno esterno visibile
perno centrale

funzione:	senza ammortizzatore
angolo d'apertura:	180 °
campi d'impiego:	legno
inserti:	per mobili modulari o singoli, perno centrale
spessore fianco:	19 mm
spessore anta:	19 mm
materiale:	lega di zinco
finitura:	nicelata lucida

Articolo n.	giunture	viti	molla	pezzo
48.803.05	10 mm	3.5 / 4 mm	con	42.10

🔗 Accessori opzionali: Viti a bussola PRÄMETA vedere 48.838.15-30, pagina 407
Accessori opzionali: Perni speciali PRÄMETA vedere 48.835.08, pagina 407

Cerniere a montaggio rapido PRÄMETA 541 / 591, cerniere laterali

per interasse 32 orizzontale

fissaggio al telaio con 2 viti Euro (da ordinare a parte)

regolazione in profondità e laterale

48.817.00 con perno esterno visibile

48.819.00 con perno esterno invisibile

funzione: senza ammortizzatore
campi d'impiego: legno
inserti: per mobile singolo
spessore fianco: 16 - 24 mm
spessore anta: 19 mm
materiale: lega di zinco
finitura: nichelata lucida

Articolo n.	angolo d'apertura	viti	molla	pezzo
48.817.00	270 °	3.5 / 4 mm	con	29.20
48.819.00	180 °	3.5 / 4 mm	con	36.80

- Accessori opzionali: Perni speciali PRÄMETA vedere 48.835.08, pagina 407
- Accessori opzionali: Viti a bussola PRÄMETA vedere 48.838.15-30, pagina 407
- Accessori opzionali: Placche distanziatrici PRÄMETA 541 / 591 vedere 48.808.54-59, pagina 406

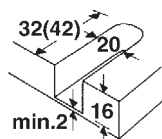

48.817.00+21

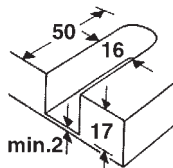

48.819.00+21

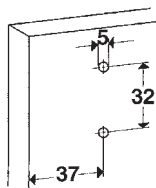

48.817.21+819.21

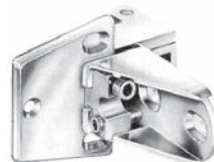

48.817.00-48.819.00



48.817.00+21



48.819.00+21





3



48.817.21-48.819.21



48.817.00+21



48.819.00+21



48.808.54-59

Cerniere a montaggio rapido PRÄMETA 541 / 591, cerniere laterali

per interasse 32 verticale

fissaggio al telaio con 2 viti Euro (da ordinare a parte) per fori in serie ø 5 mm

48.817.21 con perno esterno visibile

48.819.21 con perno esterno invisibile

funzione:	senza ammortizzatore
campi d'impiego:	legno
inserti:	per mobile singolo
spessore fianco:	16 - 24 mm
spessore anta:	19 mm
materiale:	lega di zinco
finitura:	nichelata lucida

Articolo n.	angolo d'apertura	viti	molla	pezzo
48.817.21	270 °	3.5 mm	con	31.30
48.819.21	180 °	3.5 mm	con	36.60

- Accessori opzionali: Perni speciali PRÄMETA vedere 48.835.08, pagina 407
- Accessori opzionali: Viti a bussola PRÄMETA vedere 48.838.15-30, pagina 407
- Accessori opzionali: Placche distanziatrici PRÄMETA 541 / 591 vedere 48.808.54-59, pagina 406

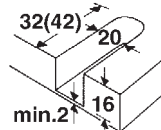

48.817.00+21

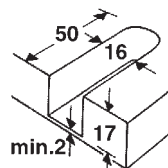

48.819.00+21

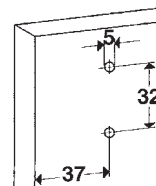

48.817.21+48.819.21

Placche distanziatrici PRÄMETA 541 / 591

distanziatore per compensazione ante

materiale:	plastica
colore:	bianco

Articolo n.	spessore	100 pezzo
48.808.54	4 mm	188.00
48.808.59	9 mm	195.00

Viti a bussola PRÄMETA

per il fissaggio passante di telaio e basette

materiale:	acciaio
finitura:	nichelate
testa:	testa svasata
taglio:	bit a intaglio
filetto:	M 4
ø bussola:	5 mm
lunghezza bussola:	17 mm



48.838.15-30

Articolo n.	lung. di collegamento	lunghezza vite	100 pezzo
48.838.15	20 - 30 mm	14 mm	167.00
48.838.20	25 - 35 mm	20 mm	170.00
48.838.25	30 - 40 mm	25 mm	170.00
48.838.30	35 - 45 mm	30 mm	182.00

 Accessori opzionali: Ranella bombata per viti vedere 85.340.33-36 su opo.ch

Perni speciali PRÄMETA

per il fissaggio sicuro delle basette e del telaio ai pannelli in masonite, per viti mordenti per pannelli truciolati ø 4,0 mm

materiale:	plastica
------------	----------



48.835.08

Articolo n.	esterno ø	lunghezza	confezione	100 pezzo
48.835.08	8 mm	12 mm	50	48.60

 Disponibili solo in confezioni complete.





0020870

Cerniera per ante in vetro HETTICH ET 150

viene fissata nell'anta in vetro mediante una vite di bloccaggio per dimensioni max. dell'anta 1000/500 mm
confezione: 1 cerniera superiore e 1 cerniera inferiore

materiale: lega di zinco
finitura: nichelato opaco
tipo: HETTICH ET 150
battuta: Cerniere interne
funzione: senza molla
angolo d'apertura: 105 °
squadretta di battuta: 90 °
applicazione: senza foro nel vetro

Articolo n.	spessore vetro	kit
00.208.70	5 mm	35.50

Accessori opzionali: Maniglie HETTICH vedere 00.208.71-72, pagina 409
Accessori opzionali: Cricchetti magnetici PM7 neri h04 vedere 00.208.73, pagina 408
Attrezzi di montaggio: Frese per cavicchi vedere 23.008.03-12, pagina 307

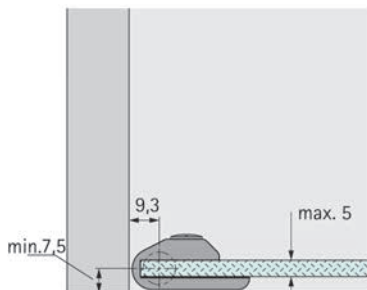

0020870

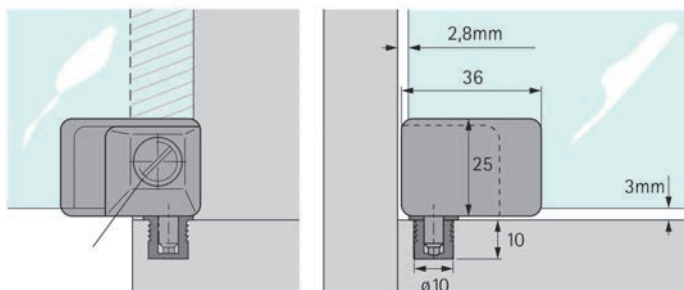

0020873

Chiusura magnetica a pressione HETTICH D 7

materiale: plastica
finitura: nero

Articolo n.	pezzo
00.208.73	8.70

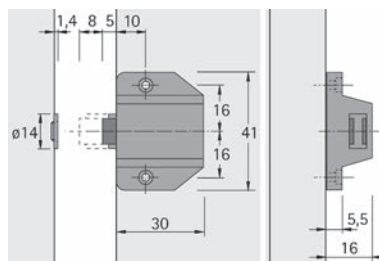

0020873

Maniglie HETTICH

stesso design della cerniera per ante in vetro HETTICH ET 150 viene fissata nell'anta in vetro mediante una vite di bloccaggio

materiale: lega di zinco
finitura: nichelato opaco
applicazione: senza foro nel vetro

Articolo n.	esecuzione	spessore vetro	pezzo
00.208.71	sinistra	5 mm	20.30
00.208.72	destra	5 mm	20.30

 Accessori opzionali: Cricchetti magnetici PM7 neri h04 vedere 00.208.73, pagina 408



0020871-0020872

Maniglie per ante in vetro HETTICH

abbinamento con le cerniere ET 5160, 5150 e 5150 Z viene fissata nell'anta in vetro mediante una vite di bloccaggio

materiale: lega di zinco
finitura: nichelato opaco
applicazione: senza foro nel vetro

Articolo n.	spessore vetro	pezzo
00.253.14	6 mm	22.10



0025314





3



0030866

Cerniera per ante in vetro HETTICH ET 5160

per ante con battuta esterna

viene fissata nell'anta in vetro mediante una vite di bloccaggio, per dimensioni max. dell'anta 1000/600 mm, confezione: 1 cerniera superiore e 1 cerniera inferiore

materiale: lega di zinco
battuta: cerniere per ante ad angolo
funzione: con molla
angolo d'apertura: 170 °
squadretta di battuta: 90 °
applicazione: senza foro nel vetro

Articolo n.	finitura	spessore vetro		kit
00.308.66	nicelato opaco	6 mm	3.5 mm	47.30

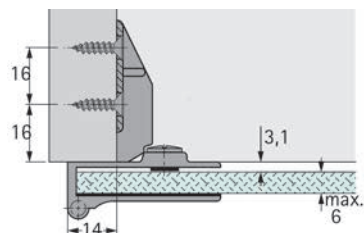

0030866-0040719

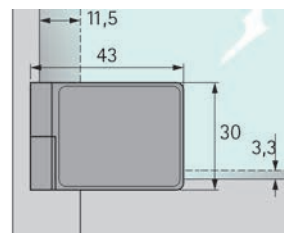
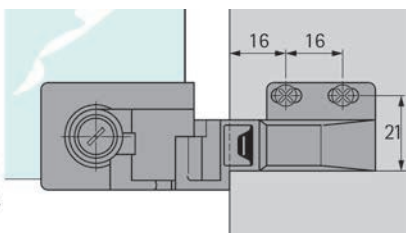

0024908

Cerniera per ante in vetro HETTICH ET 5150

per ante interne

viene fissata nell'anta in vetro mediante una vite di bloccaggio, per dimensioni max. dell'anta 1000/600 mm, confezione: 1 cerniera superiore e 1 cerniera inferiore

materiale: lega di zinco
battuta: Cerniere interne
funzione: con molla
angolo d'apertura: 170 °
squadretta di battuta: 90 °
applicazione: senza foro nel vetro

Articolo n.	finitura	spessore vetro		kit
00.249.08	nicelato opaco	6 mm	3.5 mm	37.30

Accessori opzionali: Maniglie per ante in vetro HETTICH vedere 00.253.14, pagina 409
Accessori opzionali: Cerniera per ante in vetro HETTICH ET 5150 Z vedere 00.699.34-35, pagina 411

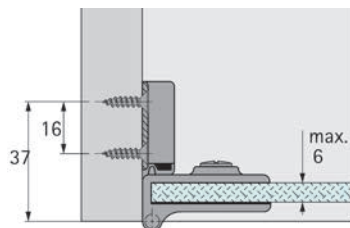

0024908-0024909

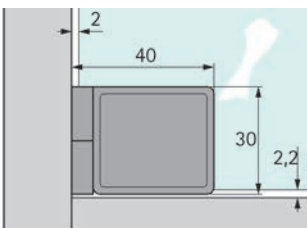
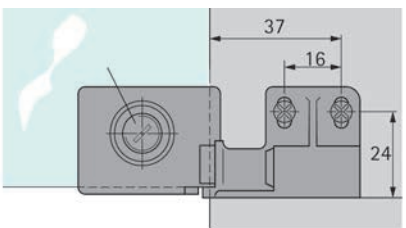

Cerniera per ante in vetro HETTICH ET 5150 Z

per ante interne

foro nel vetro \varnothing 11 mm, inclusa placca di copertura

- materiale: lega di zinco
- spessore vetro: 6 mm
- battuta: cerniere per ante ad angolo
- funzione: con molla
- angolo d'apertura: 180 °
- squadretta di battuta: 90 °
- applicazione: con foro nel vetro



00.699.34-35

Articolo n.	finitura	pezzo
00.699.34	nicelato opaco	27.60

🔗 Accessori opzionali: Maniglie per ante in vetro HETTICH vedere 00.253.14, pagina 409

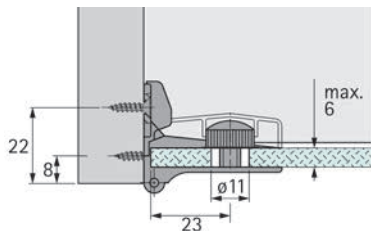

00.699.34-35

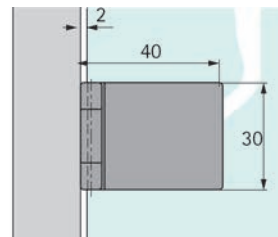
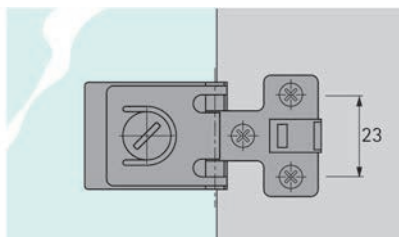



3



55.021.01-22

Cerniera per ante in vetro

fissaggio nell'anta in vetro mediante una vite di bloccaggio con bussola di guida

materiale: ottone
 spessore vetro: 6 / 8 mm
 battuta: Cerniere interne
 funzione: senza molla
 applicazione: senza foro nel vetro
 peso porta: 8 kg

Articolo n.	finitura	L/A	∅ perno	bussola guida ∅	coppia
55.021.01	cromata lucida	16/27 mm	5 mm	8 mm	28.00
55.021.02	cromata opaca	16/27 mm	5 mm	8 mm	31.70
55.021.11	cromata lucida	40/27 mm	5 mm	8 mm	45.80
55.021.12	cromata opaca	40/27 mm	5 mm	8 mm	53.40
55.021.21	cromata lucida	65/27 mm	7 mm	10 mm	80.90
55.021.22	cromata opaca	65/27 mm	7 mm	10 mm	82.50

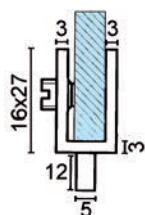

55.021.01

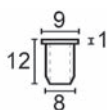

55.021.01

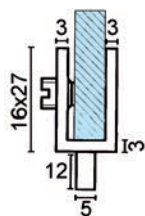

55.021.02

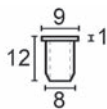

55.021.02

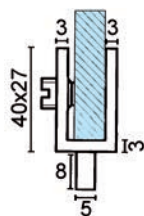

55.021.12

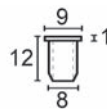

55.021.12

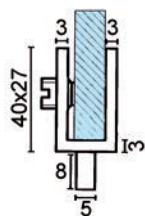

55.021.11

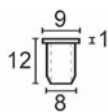

55.021.11

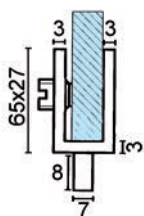

55.021.22

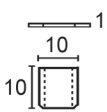

55.021.22

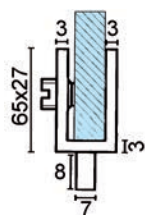

55.021.21

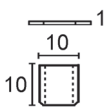

55.021.21

🔧 Attrezzi di montaggio: Frese per cavicchi vedere 23.008.03-12, pagina 307



Cerniera per ante in vetro

fissaggio nell'anta in vetro mediante una vite di bloccaggio con bussola di guida

materiale: ottone
 spessore vetro: 4 / 6 mm
 battuta: Cerniere interne
 funzione: senza molla
 applicazione: senza foro nel vetro
 peso porta: 8 kg

Articolo n.	finitura	L/A	ø perno	bussola guida ø	coppia
55.022.01	cromata lucida	25/20 mm	7 mm	10 mm	43.80
55.022.02	cromata opaca	25/20 mm	7 mm	10 mm	48.10

🔧 Attrezzi di montaggio: Punta per spine diam. 10 x 130 mm vedere 23.008.10, pagina 307



55.022.01-02

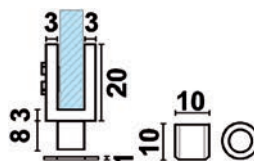

55.022.01-02

Cerniera per ante in vetro

fissaggio nell'anta in vetro mediante una vite di bloccaggio con bussola di guida

materiale: ottone
 spessore vetro: 4 / 6 mm
 battuta: Cerniere interne
 funzione: senza molla
 applicazione: senza foro nel vetro
 peso porta: 10 kg

Articolo n.	finitura	L/A	ø perno	bussola guida ø	coppia
55.023.01	cromata lucida	40/20 mm	7 mm	10 mm	46.30
55.023.02	cromata opaca	40/20 mm	7 mm	10 mm	61.10
55.023.05	effetto inox	40/20 mm	7 mm	10 mm	54.60

🔧 Attrezzi di montaggio: Punta per spine diam. 10 x 130 mm vedere 23.008.10, pagina 307



55.023.01-05

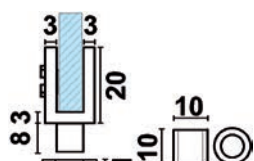

55.023.01-05



3



55.024.01



Cerniera per ante in vetro

con battuta interna, spessore profilo 2 mm, con bussola di guida e viti di bloccaggio

materiale: acciaio inox
finitura: lucido
spessore vetro: 6 mm
funzione: senza molla
applicazione: senza foro nel vetro

Articolo n.	L/L/A	∅ perno	bussola guida ∅	coppia
55.024.01	42/20/13 mm	6 mm	9 / 8 mm	26.20

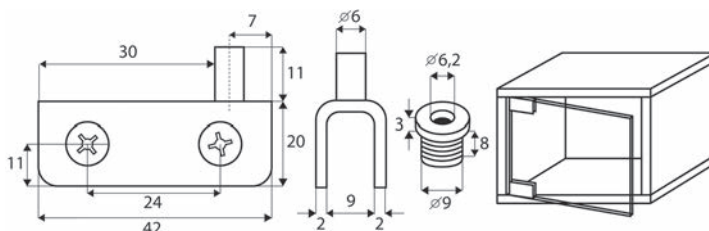

55.024.01



55.091.01

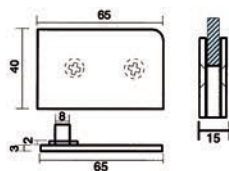

55.091.01-02

Cerniera per ante in vetro

con perno in ottone

materiale: ottone
spessore profilo: 3 mm
spessore vetro: 6 / 8 mm
battuta: Cerniere interne
funzione: senza molla
squadretta di battuta: 90 °
applicazione: con foro nel vetro
peso porta: 15 kg

Articolo n.	finitura	L/A	placche d'avvitare	coppia
55.091.01	cromata lucida	65/40 mm	65 / 15 mm	166.00
55.091.02	cromata opaca	65/40 mm	65 / 15 mm	182.00

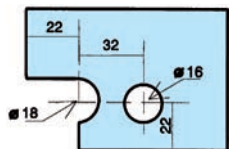

55.091.01-02

☞ Per vetri spessi 6 mm necessario utilizzare 2 inserti in cartone 55.091.91 supplementari.

Inserti per vetro per cerniere ante in vetro

Articolo n.	spessore	confezione	pezzo
55.091.91	1 mm	4	1.74



55.091.91

Cerniera per ante in vetro

materiale: zamak
 spessore vetro: 6 / 8 mm
 applicazione: con foro nel vetro
 peso porta: 20 kg

Articolo n.	finitura	L/A	coppia
55.040.01	cromata lucida	65/40 mm	126.00
55.040.02	cromata opaca	65/40 mm	138.70
55.040.03	dorata	65/40 mm	126.00



55.040.03

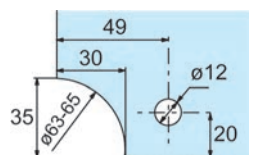

55.040.01-03

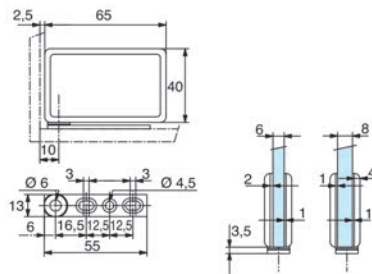

55.040.01-03

Cerniera per ante in vetro

materiale: zamak
 spessore vetro: 6 / 8 mm
 applicazione: con foro nel vetro
 peso porta: 20 kg

Articolo n.	finitura	L/A	coppia
55.040.11	cromata lucida	65/40 mm	126.00
55.040.12	cromata opaca	65/40 mm	138.70
55.040.13	dorata	65/40 mm	126.00



55.040.11

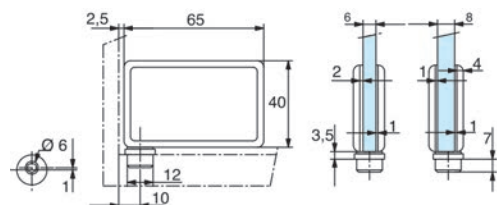

55.040.11-13

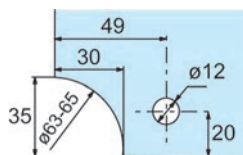

55.040.11-13





3



55.031.01-02

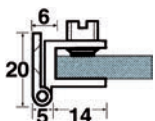

55.031.01-02



55.033.01-02

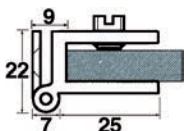

55.033.01-02



55.036.01-02

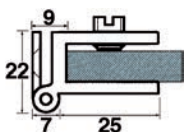

55.036.01-02

Cerniera per ante in vetro

viene fissata nell'anta in vetro mediante una vite di bloccaggio

materiale: ottone
 spessore vetro: 4 / 6
 battuta: Cerniere interne
 funzione: senza molla
 applicazione: senza foro nel vetro
 peso porta: 8 kg

Articolo n.	finitura	L/A		pezzo
55.031.01	cromata lucida	14/17 mm	3 mm	26.30
55.031.02	cromata opaca	14/17 mm	3 mm	27.30
55.032.01	cromata lucida	25/25 mm	3.5 mm	37.10
55.032.02	cromata opaca	25/25 mm	3.5 mm	40.30

Cerniera per ante in vetro

viene fissata nell'anta in vetro mediante una vite di bloccaggio

materiale: ottone
 spessore vetro: 6 / 8 mm
 battuta: Cerniere interne
 funzione: senza molla
 applicazione: senza foro nel vetro
 peso porta: 8 kg

Articolo n.	finitura	L/A		pezzo
55.033.01	cromata lucida	25/25 mm	3.5 mm	45.50
55.033.02	cromata opaca	25/25 mm	3.5 mm	50.00

Cerniera per ante in vetro

viene fissata nell'anta in vetro mediante una vite di bloccaggio

materiale: ottone
 spessore vetro: 6 / 8 mm
 battuta: Cerniere interne
 funzione: senza molla
 applicazione: senza foro nel vetro
 peso porta: 18 kg

Articolo n.	finitura	L/A		pezzo
55.036.01	cromata lucida	25/60 mm	3.5 mm	63.00
55.036.02	cromata opaca	25/60 mm	3.5 mm	62.60

Doppia cerniera per ante in vetro con montaggio ad angolo

viene fissata nell'anta in vetro mediante una vite di bloccaggio

- materiale: ottone
- spessore vetro: 4 / 6 mm
- battuta: Cerniere interne
- funzione: senza molla
- squadretta di battuta: 90 °
- applicazione: senza foro nel vetro
- peso porta: 8 kg

Articolo n.	finitura	L/A	pezzo
55.060.01	cromata lucida	31.5/25 mm	41.10
55.060.02	cromata opaca	31.5/25 mm	46.80



55.060.01-02

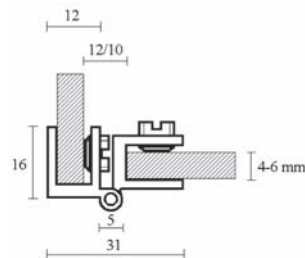

55.060.01-02

Doppia cerniera per ante in vetro con montaggio a filo

viene fissata nell'anta in vetro mediante una vite di bloccaggio

- materiale: ottone
- battuta: cerniera angolo cieco
- funzione: senza molla
- squadretta di battuta: 180 °
- applicazione: senza foro nel vetro
- peso porta: 8 kg

Articolo n.	finitura	spessore vetro	L/A	pezzo
55.065.01	cromata lucida	4 / 6 mm	33/25 mm	34.00
55.065.02	cromata opaca	4 / 6 mm	33/25 mm	44.60
55.065.05	effetto inox	4 / 6 mm	33/25 mm	41.10
55.065.11	cromata lucida	6 / 8 mm	57/25 mm	55.30
55.065.12	cromata opaca	6 / 8 mm	57/25 mm	60.40
55.065.15	effetto inox	6 / 8 mm	57/25 mm	55.30



55.065.01-15

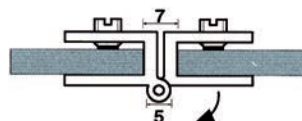

55.065.01-05

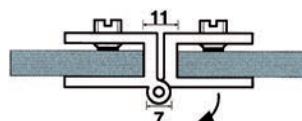

55.065.11-15



3



55.015.02

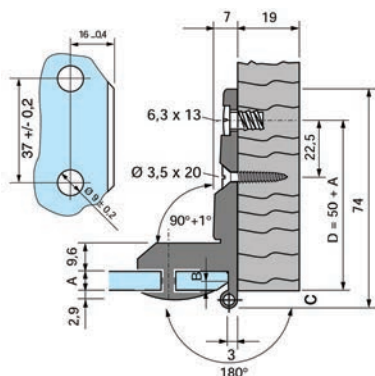

55.015.02

Cerniere per ante in vetro PRÄMETA 2660 G

per ante interne, Regolazione tridimensionale

regolazione verticale +/- 2 mm

regolazione orizzontale +/- 2 mm

regolazione trasversale max. -4 mm

cerniera monoasse, perno 5 mm visibile, interamente metallica

interasse 32 mm, fori nel vetro ø 9 mm

materiale: lega di zinco

spessore vetro: 5 / 6 / 8 mm

battuta: Cerniere interne

funzione: con molla

angolo d'apertura: 180 mm

squadretta di battuta: 90 °

applicazione: con foro nel vetro

Articolo n.	finitura	pezzo
55.015.02	nicelato opaco	27.90

Cerniera per ante in vetro

spessore profilo 3 mm, per vetro forato

materiale: ottone
 spessore vetro: 6 / 8 mm
 battuta: Cerniere interne
 funzione: senza molla
 squadretta di battuta: 90 °
 peso porta: 15 kg

Articolo n.	finitura	L/A		pezzo
55.070.01	cromata lucida	45/30 mm	4 mm	47.50
55.070.02	cromata opaca	45/30 mm	4 mm	51.70
55.070.05	effetto inox	45/30 mm	4 mm	51.20
55.070.11	cromata lucida	45/40 mm	4 mm	53.70
55.070.12	cromata opaca	45/40 mm	4 mm	59.30
55.070.15	effetto inox	45/40 mm	4 mm	51.10

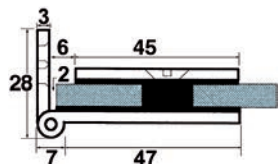

55.070.01-15



55.070.15-15

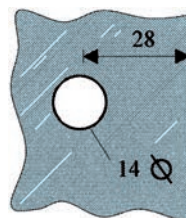

55.070.01-15

Cerniere per vetrine PRÄMETA 336 GG

per ante con battuta interna

esecuzione stabile in lega di zinco per vetrine in vetro, perno 5 mm visibile
 altezza regolabile di +/- 1 mm, laterale + 1 mm
 fori nel vetro ø 9 mm

materiale: lega di zinco
 spessore vetro: 5 / 6 / 8 mm
 battuta: Cerniere interne
 funzione: con molla
 angolo d'apertura: 190 °
 squadretta di battuta: 90 °
 applicazione: con foro nel vetro

Articolo n.	finitura	pezzo
55.016.01	nichelato opaco	48.20

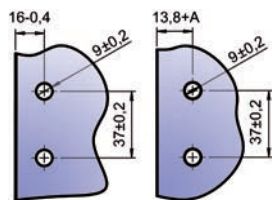

55.016.01



55.016.01

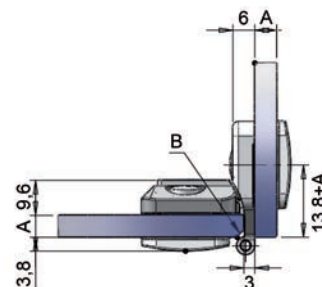

55.016.01





3



55.075.01-12

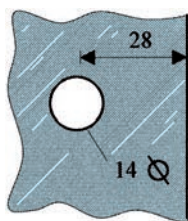

55.075.01-12

Cerniera per ante in vetro

spessore profilo 3 mm, per vetro forato

materiale: ottone
spessore vetro: 6 / 8 mm
battuta: Cerniere interne
funzione: senza molla
squadretta di battuta: 90 °
applicazione: con foro nel vetro
peso porta: 10 kg

Articolo n.	finitura	L/A	▽	pezzo
55.075.01	cromata lucida	45/30 mm	4 mm	50.70
55.075.02	cromata opaca	45/30 mm	4 mm	54.80
55.075.11	cromata lucida	45/40 mm	4 mm	57.50
55.075.12	cromata opaca	45/40 mm	4 mm	62.50

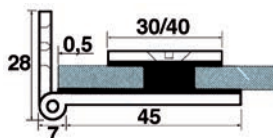

55.075.01-12



55.041.01

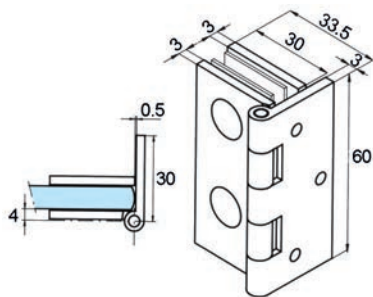

55.041.01-02

Cerniera per ante in vetro

materiale: zamak
spessore vetro: 6 / 8 mm
applicazione: con foro nel vetro
peso porta: 20 kg

Articolo n.	finitura	L/A	coppia
55.041.01	cromata lucida	33.5/60 mm	128.70
55.041.02	cromata opaca	33.5/60 mm	141.30

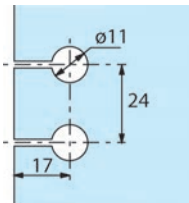

55.041.01-02

Cerniera per ante in vetro

per montaggio ad angolo o a filo
spessore profilo 3 mm

materiale: ottone
spessore vetro: 6 / 8 mm
battuta: cerniera angolo cieco
funzione: senza molla
squadretta di battuta: 180 °
applicazione: con foro nel vetro
peso porta: 10 kg

Articolo n.	finitura	L/A	pezzo
55.077.01	cromata lucida	60/60 mm	88.10
55.077.02	cromata opaca	60/60 mm	88.70



55.077.02

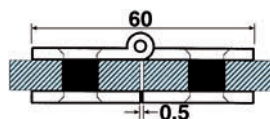

55.077.01-02

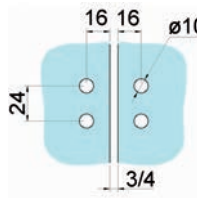

55.077.01-02

Cerniera per ante in vetro

per montaggio ad angolo
spessore profilo 3 mm

materiale: ottone
spessore vetro: 6 / 8 mm
battuta: Cerniere interne
funzione: senza molla
applicazione: con foro nel vetro
peso porta: 10 kg

Articolo n.	finitura	L/A	W	pezzo
55.078.01	cromata lucida	30/60 mm	4 mm	64.40
55.078.02	cromata opaca	30/60 mm	4 mm	68.60



55.078.02

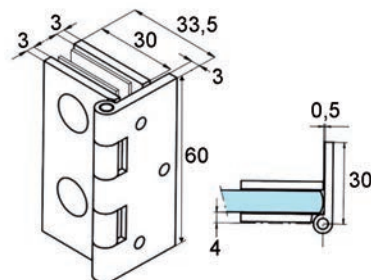

55.078.01-02

3



55.082.01-55.086.02

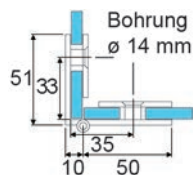

55.082.01-55.086.02



55.071.01

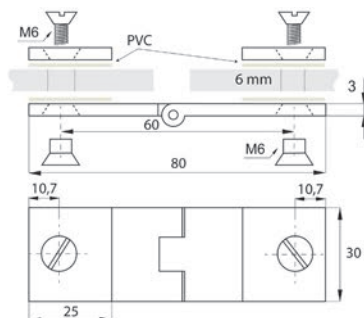

55.071.01

Doppia cerniera per ante in vetro con montaggio ad angolo

spessore profilo 3 mm

materiale: ottone
 spessore vetro: 6 / 8 mm
 battuta: cerniere per ante ad angolo
 funzione: senza molla
 squadretta di battuta: 90 °
 applicazione: con foro nel vetro
 peso porta: 15 kg

Articolo n.	forma	finitura	L/A	pezzo
55.082.01	ad angolo	cromata lucida	50/30 mm	54.80
55.082.02	ad angolo	cromata opaca	50/30 mm	69.90
55.086.01	rotanda	cromata lucida	50/30 mm	72.70
55.086.02	rotanda	cromata opaca	50/30 mm	63.70

Doppia cerniera per ante in vetro

spessore profilo 3 mm

materiale: ottone
 finitura: cromata lucida
 spessore vetro: 6 mm
 perforazione di vetro: 9 mm
 funzione: senza molla
 applicazione: con foro nel vetro
 angolo d'apertura: 270 °

Articolo n.	L/L	pezzo
55.071.01	30/80 mm	52.30

Cerniera per ante in vetro

con battuta interna, spessore profilo 3 mm, placchette di montaggio 25/12 mm

materiale: ottone
 finitura: cromata lucida
 spessore vetro: 6 - 8 mm
 perforazione di vetro: 9 - 11 mm
 funzione: senza molla
 applicazione: con foro nel vetro

Articolo n.	L/L	pezzo
55.072.01	25/30 mm	52.30



55.072.01

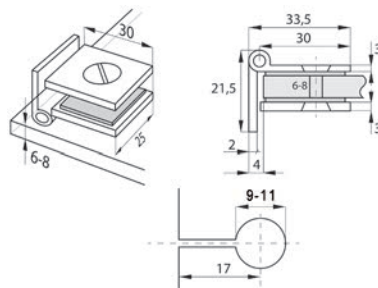

55.072.01

Cerniera per ante in vetro

per vetro forato, per fissaggio vetro-parete, con cricchetto, fermo a 90°, angolo d'apertura 180°, spessore placca da avvitare 3 mm

materiale: ottone
 perforazione di vetro: 14 mm
 spessore vetro: 6 - 8 mm
 peso battente: 20 kg

Articolo n.	finitura	L/A		pezzo
56.026.01	cromata lucida	65/40 mm	4 mm	121.00
56.026.02	cromata opaca	65/40 mm	4 mm	180.00



56.026.01

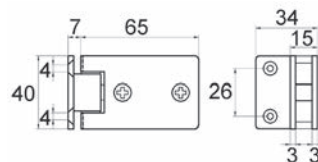

56.026.01-02

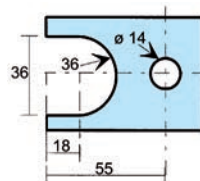

56.026.01-02





55.073.01

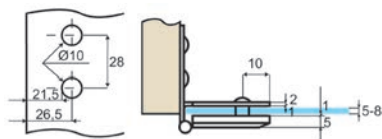

55.073.01

Cerniera per ante in vetro

con battuta interna, dimensioni della porta max. 650 x 900 mm

materiale: acciaio inox
finitura: lucido
spessore vetro: 5 - 8 mm
perforazione di vetro: 10 mm
angolo d'apertura: 180 °
funzione: senza molla
applicazione: con foro nel vetro
peso porta: 12 kg

Articolo n.	L/L/A	Ø rotelle		pezzo
55.073.01	52/31/13 mm	8 mm	3.5 mm	32.10



55.074.01

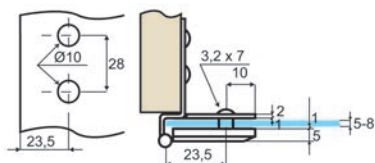

55.074.01

Cerniera per ante in vetro

con battuta semi-interna, dimensioni della porta max. 650 x 900 mm

materiale: acciaio inox
finitura: lucido
spessore vetro: 5 - 8 mm
perforazione di vetro: 10 mm
angolo d'apertura: 180 °
funzione: senza molla
applicazione: con foro nel vetro
peso porta: 12 kg

Articolo n.	L/L/A	Ø rotelle		pezzo
55.074.01	52/31/13 mm	8 mm	3.5 mm	32.10

Cerniera per ante in vetro

per vetro forato, per fissaggio vetro-parete

materiale: ottone
 perforazione di vetro: 18 mm
 spessore vetro: 8 - 10 mm
 peso battente: 30 kg

Articolo n.	finitura	L/A		pezzo
56.022.01	cromata lucida	52/50 mm	5 mm	118.70
56.022.02	cromata opaca	52/50 mm	5 mm	123.20
56.022.04	effetto inox	52/50 mm	5 mm	121.80

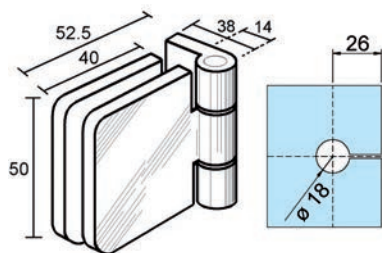

56.022.01-04



56.022.01



Cerniere per porte in vetro DORMA Junior Office

cerniera con elemento da fissare al telaio per porte indipendenti dallo stipite, lama cerniera da avvitare nello scossetto o alla parete, perno in acciaio inox, bussole in plastica

vetri spessi 8 mm / profondità battuta 24 mm o vetri spessi 10 mm / profondità battuta 26 mm

materiale: alluminio
 altezza: 86 mm
 spessore vetro: 8 / 10 mm
 profondità di battuta: 24 / 26 mm
 larghezza anta max.: 1'000 mm
 peso battente max.: 40 kg

Articolo n.	finitura	DORMA	pezzo
56.023.11	anodizzato colore argento	12.050	73.60
56.023.12	effetto inox	12.050	101.10

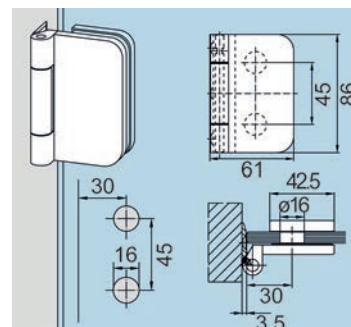

56.023.11-12

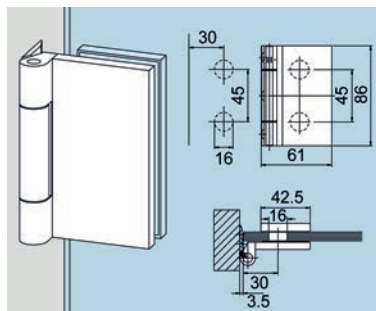

56.023.01-02

Cerniere per porte in vetro DORMA Junior Office Classic

cerniera con elemento da fissare al telaio per porte indipendenti dallo stipite
lama cerniera da avvitare nello scossetto o alla parete, perno in acciaio inox, bussole
in plastica

vetri spessi 8 mm / profondità battuta 24 mm o vetri spessi 10 mm / profondità
battuta 26 mm

materiale: alluminio
altezza: 86 mm
spessore vetro: 8 / 10 mm
profondità di battuta: 24 / 26 mm
larghezza anta max.: 1'000 mm
peso battente max.: 40 kg

Articolo n.	finitura	DORMA	pezzo
56.023.01	anodizzato colore argento	11.294	73.60
56.023.02	effetto inox	11.294	100.10



55.181.21-23



55.181.21-23

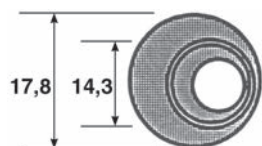

55.181.25

Rondelle eccentriche

per regolare la distanza tra i fori

materiale: plastica
colore: trasparente

Articolo n.	esterno ø	ø interno	spessore	100 pezzo
55.181.21	13.7 mm	9.3 mm	5 mm	26.30
55.181.22	13.7 mm	9.3 mm	7 mm	21.55
55.181.23	13.7 mm	9.3 mm	9 mm	26.30

Rondelle eccentriche

2 pezzi, per regolare la distanza tra i fori

materiale: plastica
colore: bianco
spessore vetro: 8 mm

Articolo n.	esterno ø	ø interno	ø foro	100 pezzo
55.181.25	17.8 mm	14.3 mm	10.2 mm	149.60

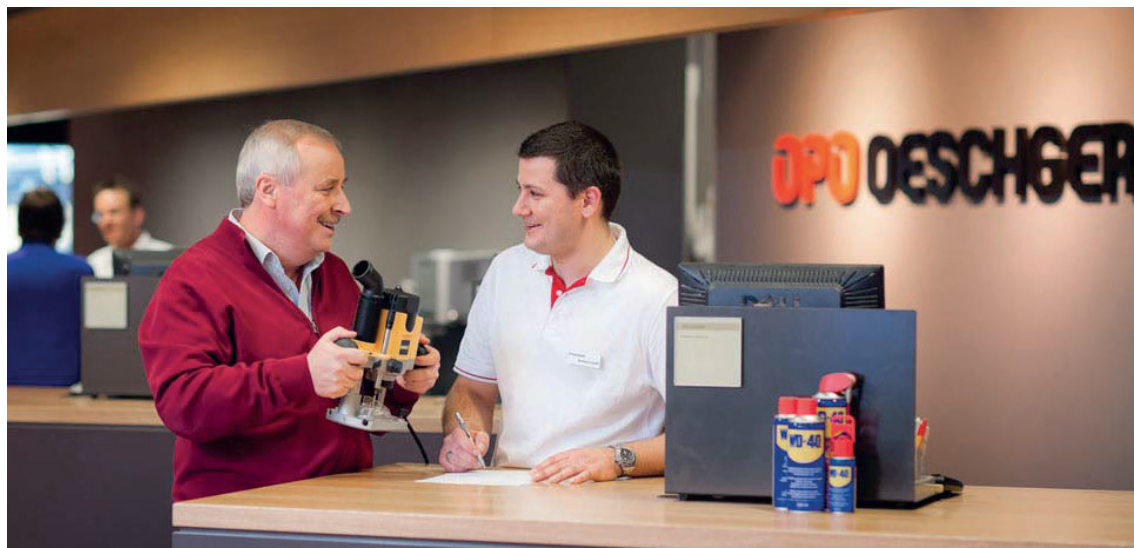

Un vasto assortimento 60'000 buoni motivi.

Oltre 10'000 clienti si affidano a OPO Oeschger. E lo fanno per un buon motivo. Anzi, per oltre 60'000 buoni motivi. Tanti sono infatti gli articoli disponibili nei nostri magazzini. E grazie all'impegno dei nostri collaboratori e a un moderno ed efficiente sistema logistico, ogni singolo articolo ordinato giunge a destinazione nel più breve tempo possibile.

- Il nostro assortimento include più di 60'000 articoli di ferramenta e attrezzi.
- Tutti gli articoli possono essere facilmente cercati e ordinati anche nel nostro shop online.
- I nostri prodotti di qualità provengono da oltre 700 fornitori sparsi in tutto il mondo — di cui il 60 in Svizzera e 25 in Germania.



Diverse varianti di telaio in alluminio realizzate su misura:

- 1) Telaio in alluminio **con/senza vetro** realizzato su misura, dimensioni H/L max: 1100 x 600 mm, **su ordinazione speciale** per ante con battuta dotate di fori per scodellini e cerniere, pagina 430
- 2) Telaio in alluminio **senza vetro**, realizzato su misura secondo l'altezza e la larghezza individuale del cliente, **su ordinazione speciale** con tutti i fori necessari per la ferramenta (per ante con battuta e ante scorrevoli), pagina 436

Dati necessari per la produzione delle porte con telaio in vetro

Per la realizzazione del vostro telaio in alluminio, ci occorrono sostanzialmente i seguenti dati:

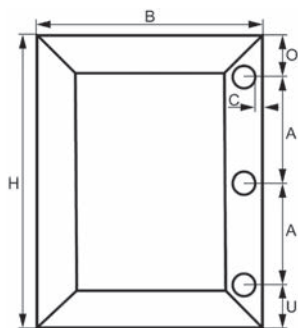

- Profilo per telaio in alluminio
- Altezza H del telaio in alluminio
- Larghezza B del telaio in alluminio
- Tipo di vetro
- Numero, marca e modello delle cerniere a scodellino utilizzate (basette opzionali)
- Asse O / A / U tra le singole cerniere a scodellino
- Spessore scodellino C
- oppure applicazione con quale ferramenta desiderata

Tipi di vetro disponibili:

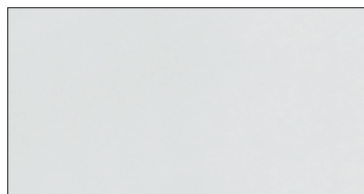

Float (grezzo)

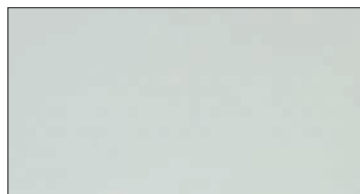

Satinato bianco

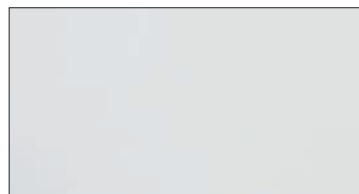

Satinato extra bianco



Mastercarre



Masterpoint

Porte con telai in vetro e alluminio confezionate su misura!

Vetro disponibile in versione normale o di sicurezza temperato, spessore 4 mm.

Su richiesta forniamo porte con telaio in vetro e alluminio – con o senza vetro – di dimensioni fino a 1100 x 600 mm confezionate su misura, incluse cerniere e fori per maniglie e pomelli per mobili.

3



■ 48.610.01-03, □ 48.611.01-03

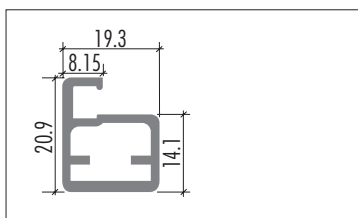

Le pagine che seguono illustrano i dati tecnici dei sistemi per telai in alluminio disponibili.



■ 48.610.11-13, □ 48.611.11-13

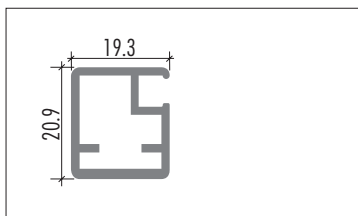

- Telai con vetro
- Telai senza vetro



■ 48.610.21-31, □ 48.611.21-31

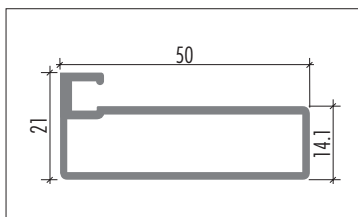

■ 48.610.21-23, □ 48.611.21-23

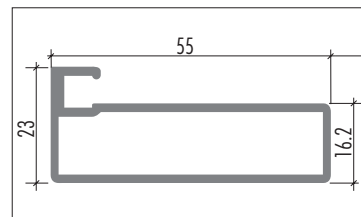

■ 48.610.31, □ 48.611.31



■ 48.610.41-53, □ 48.611.41-53

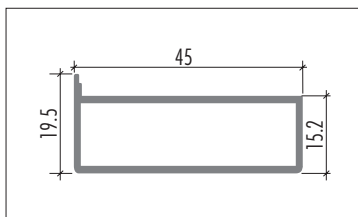

■ 48.610.41, □ 48.611.41

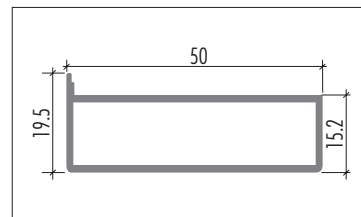

■ 48.610.51-53, □ 48.611.51-53

Finiture dell'alluminio:

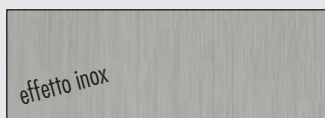
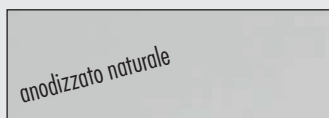

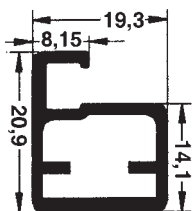

48.610.01-48.611.03



48.610.01-03

Telai per porte in vetro stretto 20 mm con/senza vetratura, traversa 8 mm

dimensioni L/A max. 600 x 1100 mm incl. cerniere a scodellino il marchio HETTICH, BLUM, GRASS

esecuzione senza vetratura:

dimensioni vetro = larghezza/altezza telaio - 7 mm

esecuzione con vetratura:

modelli in vetro disponibili con vetro normale da 4 mm o con vetro di sicurezza stratificato

vetro float (grezzi), satinato bianco, satinato extra bianco, mastercarre, masterpoint foro per maniglie per mobili e pomelli per armadi su richiesta disponibili

materiale: alluminio / alluminio vetro
L/A profilo: 20/21 mm
traversa: 8 mm
angolo d'apertura: 95 / 120 °
spessore vetro: 4 mm
fissaggio: fissaggi a morsetto
lavorazione: su misura

Articolo n.	finitura	vetri	pezzo
48.610.01	anodizzato naturale	con	su richiesta
48.610.03	effetto inox	con	su richiesta
48.611.01	anodizzato naturale	senza	su richiesta
48.611.03	effetto inox	senza	su richiesta

📄 Per un ordine più facile, utilizzare le nostre schede di misurazione.

🔗 Accessori opzionali: Profili di battuta vedere 47.589.01, pagina 264
Accessori opzionali: Maniglie per montaggio frontale vedere 48.600.63-69, pagina 182, 440

Telai per porte in vetro stretto 20 mm con/senza vetratura, traversa 20 mm

dimensioni L/A max. 600 x 1100 mm incl. cerniere a scodellino il marchio HETTICH, BLUM, GRASS

esecuzione senza vetratura:

dimensioni vetro = larghezza/altezza telaio - 29 mm

esecuzione con vetratura:

modelli in vetro disponibili con vetro normale da 4 mm o con vetro di sicurezza stratificato

vetro float (grezzi), satinato bianco, satinato extra bianco, mastercarre, masterpoint foro per maniglie per mobili e pomelli per armadi su richiesta disponibili

materiale: alluminio / alluminio vetro
L/A profilo: 20/21 mm
traversa: 20 mm
angolo d'apertura: 95 / 120 °
spessore vetro: 4 mm
fissaggio: fissaggi a morsetto
lavorazione: su misura

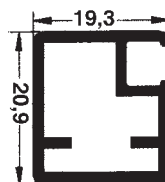

48.610.11-48.611.13



48.610.11-13

Articolo n.	finitura	vetri	pezzo
48.610.11	anodizzato naturale	con	su richiesta
48.610.13	effetto inox	con	su richiesta
48.611.11	anodizzato naturale	senza	su richiesta
48.611.13	effetto inox	senza	su richiesta

 Per un ordine più facile, utilizzare le nostre schede di misurazione.

 Accessori opzionali: Profili di battuta vedere 47.589.01, pagina 264
Accessori opzionali: Maniglie per montaggio frontale vedere 48.600.63-69, pagina 182, 440





48.610.21-48.611.23



48.610.21-23

3

Telai per porte in vetro largo 50 mm con/senza vetratura, traversa 7 mm

dimensioni L/A max. 600 x 1100 mm incl. cerniere a scodellino il marchio HETTICH, BLUM, GRASS

esecuzione senza vetratura:

dimensioni vetro = larghezza/altezza telaio - 7 mm

esecuzione con vetratura:

modelli in vetro disponibili con vetro normale da 4 mm o con vetro di sicurezza stratificato

vetro float (grezzi), satinato bianco, satinato extra bianco, mastercarre, masterpoint foro per maniglie per mobili e pomelli per armadi su richiesta disponibili

materiale: alluminio / alluminio vetro

L/A profilo: 21/50 mm

traversa: 7 mm

angolo d'apertura: 110 / 125 °

spessore vetro: 4 mm

fissaggio: fissaggi a morsetto

lavorazione: su misura

Articolo n.	finitura	vetri	pezzo
48.610.21	anodizzato naturale	con	su richiesta
48.610.23	effetto inox	con	su richiesta
48.611.21	anodizzato naturale	senza	su richiesta
48.611.23	effetto inox	senza	su richiesta

📄 Per un ordine più facile, utilizzare le nostre schede di misurazione.

🔗 Accessori opzionali: Profili di battuta vedere 47.589.01, pagina 264

Accessori opzionali: Maniglie per montaggio frontale vedere 48.600.63-69, pagina 182, 440



Telai per porte in vetro largo 55 mm con/senza vetratura, traversa 7 mm
dimensioni L/A max. 600 x 1100 mm incl. cerniere a scodellino il marchio HETTICH,
BLUM, GRASS

esecuzione senza vetratura:

dimensioni vetro = larghezza/altezza telaio - 7 mm

esecuzione con vetratura:

modelli in vetro disponibili con vetro normale da 4 mm o con vetro di sicurezza stratificato

vetro float (grezzi), satinato bianco, satinato extra bianco, mastercarre, masterpoint foro per maniglie per mobili e pomelli per armadi su richiesta disponibili

materiale: alluminio / alluminio vetro
L/A profilo: 23/55 mm
traversa: 7 mm
angolo d'apertura: 110 / 125 °
spessore vetro: 4 mm
fissaggio: fissaggi a morsetto
lavorazione: su misura

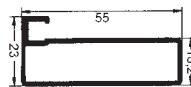

48.610.31-48.611.31



48.610.31

Articolo n.	finitura	vetri	pezzo
48.610.31	anodizzato naturale	con	su richiesta
48.611.31	anodizzato naturale	senza	su richiesta

Per un ordine più facile, utilizzare le nostre schede di misurazione.

Accessori opzionali: Profili di battuta vedere 47.589.01, pagina 264
Accessori opzionali: Maniglie per montaggio frontale vedere 48.600.63-69, pagina 182, 440





48.610.41-48.611.41

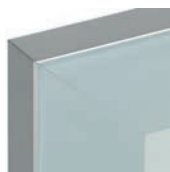

48.610.41

3

Telai per porte in vetro largo 45 mm con/senza vetratura, traversa 2 mm

dimensioni L/A max. 600 x 1100 mm incl. cerniere a scodellino il marchio HETTICH, BLUM, GRASS

esecuzione senza vetratura:

dimensioni vetro = larghezza/altezza telaio - 4 mm

esecuzione con vetratura:

modelli in vetro disponibili con vetro normale da 4 mm o con vetro di sicurezza stratificato

vetro float (grezzi), satinato bianco, satinato extra bianco, mastercarre, masterpoint foro per maniglie per mobili e pomelli per armadi su richiesta disponibili

materiale:	alluminio / alluminio vetro
L/A profilo:	45/20 mm
traversa:	2 mm
angolo d'apertura:	110 / 125 °
spessore vetro:	4 mm
fissaggio:	l'incollaggio del vetro
lavorazione:	su misura

Articolo n.	finitura	vetri	pezzo
48.610.41	anodizzato naturale	con	su richiesta
48.611.41	anodizzato naturale	senza	su richiesta

Per un ordine più facile, utilizzare le nostre schede di misurazione.

Accessori opzionali: Maniglie per montaggio frontale vedere 48.600.63-69, pagina 182, 440
Accessori opzionali: Profili per copri-giunti trasparente, 2 vedere 47.589.01, pagina 264

Telai per porte in vetro largo 50 mm con/senza vetratura, traversa 2 mm
dimensioni L/A max. 600 x 1100 mm incl. cerniere a scodellino il marchio HETTICH, BLUM, GRASS

esecuzione senza vetratura:
dimensioni vetro = larghezza/altezza telaio - 4 mm

esecuzione con vetratura:
modelli in vetro disponibili con vetro normale da 4 mm o con vetro di sicurezza stratificato
vetro float (grezzi), satinato bianco, satinato extra bianco, mastercarre, masterpoint
foro per maniglie per mobili e pomelli per armadi su richiesta disponibili

materiale: alluminio / alluminio vetro
L/A profilo: 20/50 mm
traversa: 2 mm
angolo d'apertura: 110 / 125 °
spessore vetro: 4 mm
fissaggio: l'incollaggio del vetro
lavorazione: su misura

Articolo n.	finitura	vetri	pezzo
48.610.51	anodizzato naturale	con	su richiesta
48.610.53	effetto inox	con	su richiesta
48.611.51	anodizzato naturale	senza	su richiesta
48.611.53	effetto inox	senza	su richiesta

 Per un ordine più facile, utilizzare le nostre schede di misurazione.

 Accessori opzionali: Profili di battuta vedere 47.589.01, pagina 264
Accessori opzionali: Maniglie per montaggio frontale vedere 48.600.63-69, pagina 182, 440

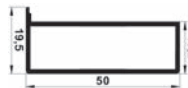

48.610.51-48.611.53

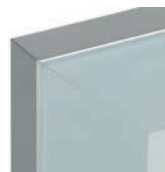

48.610.51-53



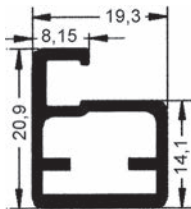

48.601.01-03



48.601.01-03

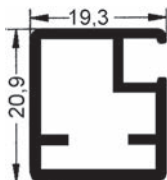

48.601.11-13



48.601.11-13

Telai per porte in vetro sottile 20 mm senza vetratura, traversa 8 mm

dimensioni vetro = larghezza/altezza telaio - 7 mm

materiale: alluminio
L/A profilo: 21/20 mm
traversa: 8 mm
angolo d'apertura: 95 / 125 °
spessore vetro: 4 mm
fissaggio: fissaggi a morsetto
lavorazione: su misura

Articolo n.	finitura	vetri	metro
48.601.01	anodizzato naturale	senza	15.20
48.601.03	effetto inox	senza	25.50

☰ Per un ordine più facile, utilizzare le nostre schede di misurazione.

- 🔗 Accessori necessari: Costi di lavorazione e confezionamento profilo 21/20 mm vedere 48.601.31-35, pagina 437
- Accessori necessari: Kit di squadre per telai in alluminio sottile 20 mm vedere 48.601.15, pagina 437
- Accessori opzionali: Cerniere per alluminio HETTICH Sensys 8638i, cerniere laterali, centrali e interne vedere 90.725.24-26, pagina 337
- Accessori opzionali: Profili di battuta vedere 47.589.01, pagina 264
- Accessori opzionali: Maniglie per montaggio frontale vedere 48.600.63-69, pagina 440

Telai per porte in vetro sottile 20 mm senza vetratura, traversa 20 mm

dimensioni vetro = larghezza/altezza telaio - 29 mm

materiale: alluminio / alluminio vetro
L/A profilo: 21/20 mm
traversa: 20 mm
angolo d'apertura: 95 / 125 °
spessore vetro: 4 mm
fissaggio: fissaggi a morsetto
lavorazione: su misura

Articolo n.	finitura	vetri	metro
48.601.11	anodizzato naturale	senza	15.20
48.601.13	effetto inox	senza	25.50

☰ Per un ordine più facile, utilizzare le nostre schede di misurazione.

- 🔗 Accessori necessari: Costi di lavorazione e confezionamento profilo 21/20 mm vedere 48.601.31-35, pagina 437
- Accessori necessari: Kit di squadre per telai in alluminio sottile 20 mm vedere 48.601.15, pagina 437
- Accessori opzionali: Cerniere per alluminio HETTICH Sensys 8638i, cerniere laterali, centrali e interne vedere 90.725.24-26, pagina 337
- Accessori opzionali: Profili di battuta vedere 47.589.01, pagina 264
- Accessori opzionali: Maniglie per montaggio frontale vedere 48.600.63-69, pagina 440



Kit di squadre per telai in alluminio sottile 20 mm

4 squadre e 8 viti, viti testa svasata 3.5x9.5 mm

materiale: lega di zinco

L/A profilo: 20/21 mm

Articolo n.	kit
48.601.15	21.85

Costi di lavorazione e confezionamento profilo 21/20 mm

per telaio in alluminio sottile 21/20 mm con/senza foro cerniere
per ogni telaio confezionato pronto per l'uso

Articolo n.	no. fori per cerniere	L/A profilo	pezzo
48.601.31	0	21/20 mm	42.50
48.601.32	2	21/20 mm	55.20
48.601.33	3	21/20 mm	62.50
48.601.34	4	21/20 mm	68.50
48.601.35	5	21/20 mm	75.80

Telai per porte in vetro largo 50 mm senza vetratura, traversa 7 mm

dimensioni vetro = larghezza/altezza telaio - 7 mm

materiale: alluminio / alluminio vetro

L/A profilo: 50/21 mm

traversa: 7 mm

angolo d'apertura: 110 / 125 °

spessore vetro: 4 mm

fissaggio: fissaggi a morsetto

lavorazione: su misura

Articolo n.	finitura	vetri	metro
48.601.21	anodizzato naturale	senza	24.25
48.601.22	effetto inox	senza	44.30

☞ Per un ordine più facile, utilizzare le nostre schede di misurazione.

☞ Accessori necessari: Costi di lavorazione e confezionamento largo profilo 45-55 mm vedere 48.601.61-65, pagina 440

Accessori necessari: Kit di squadre per telai in alluminio largo 45-55 mm vedere 48.601.25-27, pagina 439

Accessori necessari: Cerniera sesys 8645 i, TH52 apertura 110 vedere 90.712.05, pagina 313

Accessori necessari: Cerniera sensys 8645i, TH52 apertura 110 vedere 90.712.06, pagina 314

Accessori necessari: Cerniera sensys 8645i, TH52 apertura 110 vedere 90.712.07, pagina 315

Accessori opzionali: Profili di battuta vedere 47.589.01, pagina 264

Accessori opzionali: Maniglie per montaggio frontale vedere 48.600.63-69, pagina 440



48.601.15

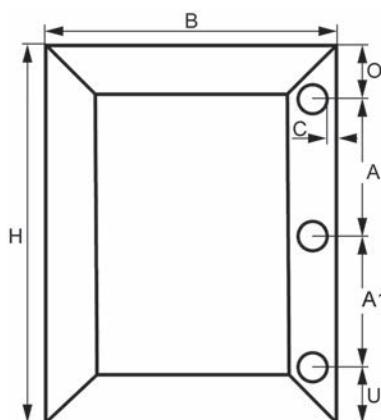

48.601.33

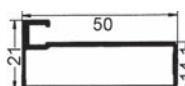

48.601.21-22



48.601.21-23

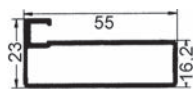

48.601.23

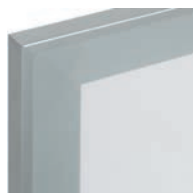

48.601.23

3

Telai per porte in vetro largo 55 mm senza vetratura, traversa 7 mm

dimensioni vetro = larghezza/altezza telaio - 7 mm

accessori opzionali aste di raddrizzamento

materiale:	alluminio / alluminio vetro
L/A profilo:	55/23 mm
traversa:	7 mm
angolo d'apertura:	110 / 125 °
spessore vetro:	4 mm
fissaggio:	fissaggi a morsetto
lavorazione:	su misura

Articolo n.	finitura	vetri	metro
48.601.23	anodizzato naturale	senza	31.60

📄 Per un ordine più facile, utilizzare le nostre schede di misurazione.

- 🔗 Accessori necessari: Costi di lavorazione e confezionamento largo profilo 45-55 mm vedere 48.601.61-65, pagina 440
- Accessori necessari: Kit di squadre per telai in alluminio largo 45-55 mm vedere 48.601.25-27, pagina 439
- Accessori necessari: Cerniera sesys 8645 i, TH52 apertura 110 vedere 90.712.05, pagina 313
- Accessori necessari: Cerniera sensys 8645i, TH52 apertura 110 vedere 90.712.06, pagina 314
- Accessori necessari: Cerniera sensys 8645i, TH52 apertura 110 vedere 90.712.07, pagina 315
- Accessori opzionali: Aste di raddrizzamento per ante con telaio in alluminio con largo 55 mm vedere 48.601.28, pagina 438
- Accessori opzionali: Profili di battuta vedere 47.589.01, pagina 264
- Accessori opzionali: Maniglie per montaggio frontale vedere 48.600.63-69, pagina 440

Aste di raddrizzamento per ante con telaio in alluminio con largo 55 mm

per profilo 48.601.23

per il raddrizzamento e la stabilizzazione del frontale, consigliabile con ante di altezza elevata, p.es. ante scorrevoli da altezza 2300 mm, previene la deformazione dell'anta, **kit composto da 2 pezzi per ogni anta**

Articolo n.	filetto	per altezza anta	kit
48.601.28	M 5	ab 2,3 m	80.60

📄 Per un ordine più facile, utilizzare le nostre schede di misurazione.

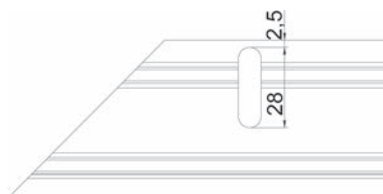

48.601.23+28

Telai per porte in vetro largo 45/50 mm senza vetratura, traversa 2 mm
dimensioni L/A max. 600 x 1100 mm incl. cerniere a scodellino il marchio HETTICH,
BLUM, GRASS

esecuzione senza vetratura: dimensioni vetro = larghezza/altezza telaio - 4 mm

esecuzione con vetratura: modelli in vetro disponibili con vetro normale da 4 mm
o con vetro di sicurezza stratificato
vetro float (grezzi), satinato bianco, satinato extra bianco, mastercarre, masterpoint
foro per maniglie per mobili e pomelli per armadi su richiesta disponibili

materiale: alluminio / alluminio vetro
traversa: 2 mm
angolo d'apertura: 110 / 125 °
spessore vetro: 4 mm
fissaggio: l'incollaggio del vetro
lavorazione: su misura

Articolo n.	finitura	L/A profilo	vetri	metro
48.601.24	anodizzato naturale	45/19.5 mm	senza	19.40
48.601.29	anodizzato naturale	50/19.5 mm	senza	21.25
48.601.30	effetto inox	50/19.5 mm	senza	41.30

 Per un ordine più facile, utilizzare le nostre schede di misurazione.

-  Accessori necessari: Costi di lavorazione e confezionamento largo profilo 45-55 mm vedere 48.601.61-65, pagina 440
- Accessori necessari: Kit di squadre per telai in alluminio largo 45-55 mm vedere 48.601.25-27, pagina 439
- Accessori necessari: Cerniera sesys 8645 i, TH52 apertura 110 vedere 90.712.05, pagina 313
- Accessori necessari: Cerniera sensys 8645i, TH52 apertura 110 vedere 90.712.06, pagina 314
- Accessori necessari: Cerniera sensys 8645i, TH52 apertura 110 vedere 90.712.07, pagina 315
- Accessori opzionali: Profili di battuta vedere 47.589.01, pagina 264
- Accessori opzionali: Maniglie per montaggio frontale vedere 48.600.63-69, pagina 440

Kit di squadre per telai in alluminio largo 45-55 mm

4 squadre e 16 viti, viti testa svasata 3.5x9.5 mm

materiale: lega di zinco

Articolo n.	denominazione	larghezza profilo	kit
48.601.25	per ogni telaio, per 48.601.21/22/29/30	50 mm	21.85
48.601.26	per ogni telaio, per 48.601.23	55 mm	23.65
48.601.27	per ogni telaio, per 48.601.24	45 mm	18.20



48.601.26



48.601.27

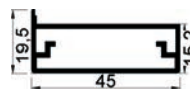

48.601.24



48.601.29-30



48.601.24-30



48.601.25





3

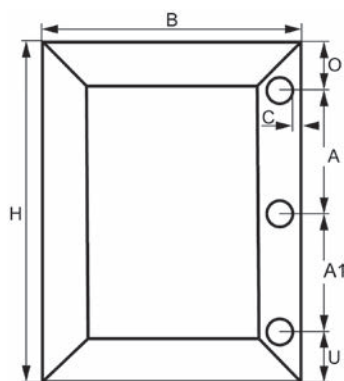

48.601.63

Costi di lavorazione e confezionamento largo profilo 45-55 mm

per telai in alluminio larghi a partire da 45 mm con foro cerniere
per ogni telaio confezionato pronto per l'uso, incluse viti di fissaggio con testa piana 3,5x9,5 mm

Articolo n.	no. fori per cerniere	pezzo
48.601.61	0	50.90
48.601.62	2	64.30
48.601.63	3	72.20
48.601.64	4	80.00
48.601.65	5	87.90

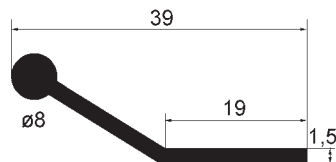

48.600.63-69

Maniglie per montaggio frontale

da utilizzare come profilo per maniglie di ante scorrevoli o cassette larghi, d'incollare su legno o alluminio

materiale: alluminio

Articolo n.	lunghezza	spessore	altezza profilo	pezzo
48.600.63	37 mm	1.5 mm	19 mm	11.00
48.600.64	75 mm	1.5 mm	19 mm	12.30
48.600.65	150 mm	1.5 mm	19 mm	13.10
48.600.66	300 mm	1.5 mm	19 mm	17.20
48.600.67	900 mm	1.5 mm	19 mm	50.90
48.600.68	1'200 mm	1.5 mm	19 mm	66.20
48.600.69	2'500 mm	1.5 mm	19 mm	70.30

☰ Altre lunghezze disponibili su richiesta.

Costi di lavorazione e confezionamento per telaio in alluminio

per ogni battente confezionato pronto per il montaggio

Articolo n.	per	pezzo
48.601.50	Top Line 22	78.80

🔗 Accessori necessari: Telai per porte in vetro largo 50 mm senza vetratura, traversa 7 mm vedere 48.601.21-22, pagina 437

Accessori necessari: Telai per porte in vetro largo 55 mm senza vetratura, traversa 7 mm vedere 48.601.23, pagina 438

Accessori necessari: Telai per porte in vetro largo 45/50 mm senza vetratura, traversa 2 mm vedere 48.601.24-30, pagina 439



48.601.21-48.601.23



48.601.29-48.601.30

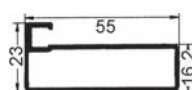

48.601.21-48.601.23

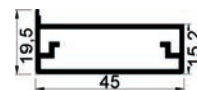

48.601.24



Chiusura magnetica

placchetta in acciaio nichelato

materiale: lega di zinco
 finitura: nichelate
 foro ø: 4.2 mm
 3.5 mm
 4 mm

Articolo n.	chiusura	contropiastra	forza	confezione	pezzo
48.027.01	49/15/16 mm	56/16/2 mm	4 kg	10	24.70
48.027.11	86/15/16 mm	92/16/2 mm	8 kg	10	34.40
48.027.21	86/15/16 mm	92/16/2 mm	12 kg	10	45.30

 Accessori opzionali: Maniglie per ante in vetro vedere 55.361.11-15 su opo.ch



48.027.01-21

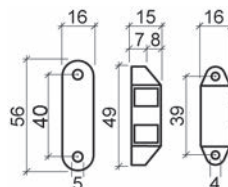

48.027.01

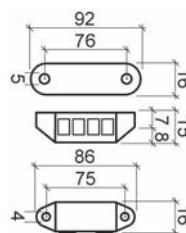

48.027.11-21

Chiusura magnetica

con placchetta nichelata

materiale: lega di zinco
 4 mm

Articolo n.	finitura	chiusura	pezzo
55.361.01	cromata lucida	50/16/16 mm	24.60
55.361.05	effetto inox	50/16/16 mm	36.40

 Accessori opzionali: Maniglie per ante in vetro vedere 55.361.11-15 su opo.ch



55.361.01



3



48.052.01-03

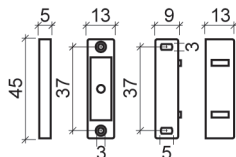

48.052.01

Chiusura magnetica

materiale: plastica
finitura: bianco
3 mm
3 mm

Articolo n.	chiusura	contropiastra	forza	confezione	pezzo
48.052.01	45/13/9 mm	45/13/5 mm	2 - 3 kg	50	4.44
48.052.02	48/13/12 mm	48/13/5 mm	3 - 4 kg	50	5.10
48.052.03	52/15/12 mm	52/15/6 mm	4 - 5 kg	50	6.50

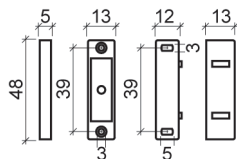

48.052.02

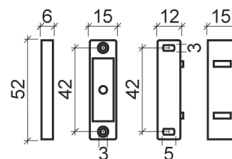

48.052.03



48.059.01-11

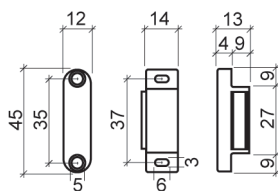

48.059.01-11

Chiusura magnetica

placchetta in acciaio zincato

materiale: plastica
3 mm
3 mm

Articolo n.	colore	chiusura	contropiastra	forza	pezzo
48.059.01	bianco	45/14/13 mm	45/12/2 mm	4 kg	2.36
48.059.02	bianco	45/14/13 mm	45/12/2 mm	5 kg	1.90
48.059.11	bruno	45/14/13 mm	45/12/2 mm	4 kg	2.42

Chiusura magnetica

magnete regolabile, placca di montaggio in lamiera d'acciaio,
placchetta in acciaio nichelato

materiale: plastica
finitura: nero
 2.6 mm

Articolo n.	scatola L/A/P	forza	confezione	pezzo
48.080.02	17/16/20 mm	4 kg	20	5.20



48.080.02

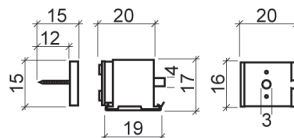

48.080.02

Chiusura magnetica

placchetta in acciaio nichelato, a forare

Articolo n.	P/ø foro	forza	confezione	pezzo
48.074.04	13.5/11 mm	4 kg	50	1.76



48.074.04

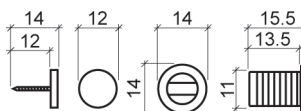

48.074.04

Chiusura magnetica HETTICH

a forare, placchetta in acciaio nichelato

materiale: plastica

Articolo n.	colore	P/ø foro	forza	confezione	pezzo
00.131.57	bianco	15/13.6 mm	4 kg	50	2.24
00.131.58	bruno	15/13.6 mm	4 kg	50	2.27



0013157



0013158

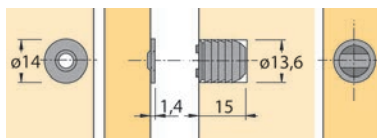

0013157-0013158





48.079.02

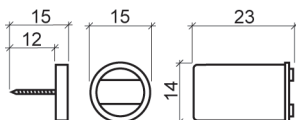

48.079.02



48.075.01

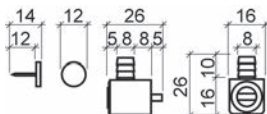

48.075.01



48.111.01

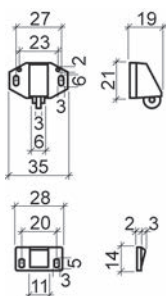

48.111.01

Chiusura magnetica

a forare, bussola da forare in ottone, magnete regolabile,
placchetta in acciaio nichelato

Articolo n.	P/∅ foro	forza	confezione	pezzo
48.079.02	23/14 mm	4 kg	20	5.70

Chiusura magnetica

a forare, magnete regolabile, placchetta in acciaio nichelato

materiale: plastica
finitura: bianco

Articolo n.	scatola L/A/P	P/∅ foro	forza	confezione	pezzo
48.075.01	16/16/21 mm	10/8 mm	4 kg	50	2.48

Cricchetti a rullino

materiale: plastica
colore: bianco

Articolo n.	placca L/L		confezione	100 pezzo
48.111.01	35/21 mm	3.5 mm	100	63.40

Cricchetti a rullino

rullino in gomma dura

materiale: acciaio
finitura: zincata

Articolo n.	placca L/L		confezione	100 pezzo
48.113.01	34/19 mm	3 mm	100	351.00



48.113.01

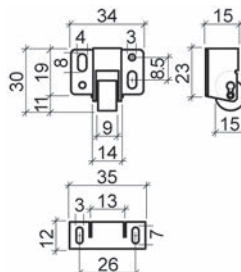

48.113.01

Cricchetti a biglia

con biglie in acciaio

materiale: ottone

Articolo n.	finitura	dimensioni		confezione	pezzo
48.125.00	grezzi	38 mm	3 mm	100	3.25
48.125.01	grezzi	44 mm	3 mm	100	2.62
48.125.02	grezzi	49 mm	4 mm	100	5.05
48.125.03	grezzi	60 mm	4 mm	50	5.45
48.125.04	grezzi	69 mm	4 mm	50	7.65
48.125.10	nichelate	38 mm	3 mm	100	2.74
48.125.11	nichelate	44 mm	3 mm	100	2.77
48.125.12	nichelate	49 mm	4 mm	100	4.07
48.125.13	nichelate	60 mm	4 mm	50	7.40
48.125.14	nichelate	69 mm	4 mm	50	8.40



48.125.00-14

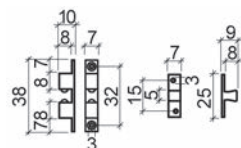

48.125.00 + 10

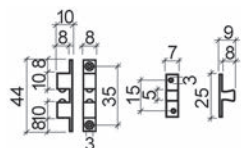

48.125.01 + 11

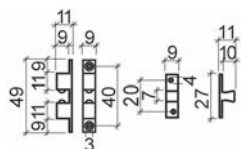

48.125.02 + 12

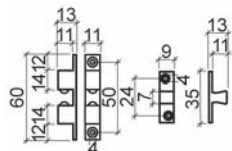

48.125.03 + 13

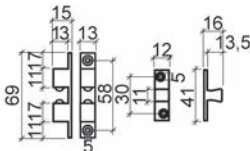

48.125.04 + 14





3



48.125.21-34

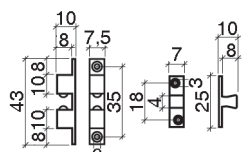

48.125.21 + 31

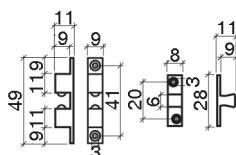

48.125.22 + 32



48.128.11-14

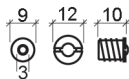

48.128.11



48.128.12



48.128.14



48.126.01

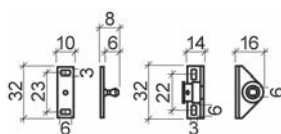

48.126.01

Cricchetti a biglia IDEAL

con biglie in acciaio, esecuzione di precisione

materiale: ottone

Articolo n.	finitura	dimensioni		confezione	pezzo
48.125.21	grezzi	43 mm	3 mm	100	7.25
48.125.22	grezzi	50 mm	3 mm	100	9.00
48.125.23	grezzi	60 mm	4 mm	50	10.90
48.125.24	grezzi	70 mm	4 mm	50	16.75
48.125.31	nicelate	43 mm	3 mm	100	7.75
48.125.32	nicelate	50 mm	3 mm	100	9.50
48.125.33	nicelate	60 mm	4 mm	50	13.05
48.125.34	nicelate	70 mm	4 mm	50	17.30

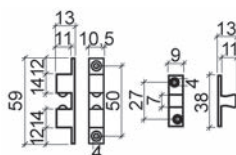

48.125.23 + 33

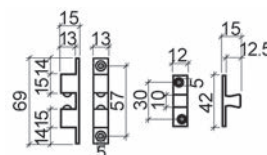

48.125.24 + 34

Cricchetti a biglia, da avvitare, con controplacca

materiale: ottone

Articolo n.	Ø	profondità		confezione	pezzo
48.128.11	9 mm	10 mm	3 mm	100	3.37
48.128.12	12 mm	11 mm	3 mm	100	4.27
48.128.14	14 mm	13 mm	3 mm	100	5.25



Cricchetti a biglia

bussola di chiusura e perno quadro in acciaio zincato, placca d'avvitare in alluminio

Articolo n.	forza	placche d'avvitare		confezione	pezzo
48.126.01	5 kg	10/32 mm	4 mm	20	11.45

Cricchetti a biglia

bussola di chiusura e perno quadro in acciaio zincato, placca d'avvitare in alluminio, bussola con foro di montaggio, confezione da 20 pezzi

materiale: acciaio
finitura: zincata
forza: 5 kg
 3 mm
 4 mm

Articolo n.	placca L/A	ø bussola	lunghezza bussola	pezzo
48.127.01	10/32 mm	13 mm	12 mm	9.65



48.127.01

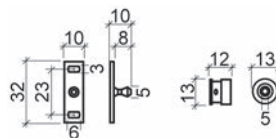

48.127.01

Cricchetti a molla CHIP

cavallotto di chiusura in nylon bianco

materiale: acciaio
finitura: nichelate

Articolo n.	L/A/P	ø			confezione	pezzo
48.120.01	24/23/16 mm	12 mm	3 mm	3.5 mm	100	1.74



48.120.01

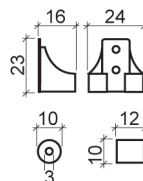

48.120.01

Cricchetti a pressione

materiale: plastica
finitura: bianco

Articolo n.	chiusura	contropiastra			confezione	pezzo
48.124.11	33/12/12 mm	33/11/4 mm	3.5 mm	3 mm	100	1.62



48.124.11

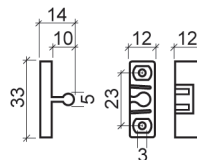

48.124.11





3



48.160.01

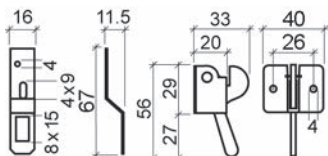

48.160.01



48.107.54

Cricchetti per armadi

materiale: acciaio
finitura: zincata

Articolo n.	placche d'avvitare		confezione	pezzo
48.160.01	40/29 mm	3.5 mm	20	12.75

Cavallotti per ante in vetro

acciaio cromato lucido,
per cricchetti magnetici automatici 48.107.11-12

materiale: acciaio
finitura: cromata
confezione: 100

Articolo n.	scatola L/A/P	spessore vetro	pezzo
48.107.54	40/15/9 mm	5 mm	2.68



00.696.46

Sicurezze per bambini HETTICH SAFE-FIX

Una chiusura magnetica sicura come una chiave e facile come un pomello.
L'elemento di chiusura è montato dietro al frontale del mobile e tiene chiusa l'anta bloccandola saldamente. Il pomello magnetico del sistema Safe-Fix è invece l'elemento che consente l'apertura dell'anta.
Il montaggio dietro al frontale del mobile non influisce sul design del mobile.

Articolo n.	P/ø foro	confezione	kit
00.696.46	15/7 mm	10 pezzo	61.00

🔗 Ricambi: Elemento di chiusura HETTICH SAFE-FIX vedere 00.706.70, pagina 449
Ricambi: elemento pomello HETTICH SAFE-FIX vedere 00.706.71, pagina 449

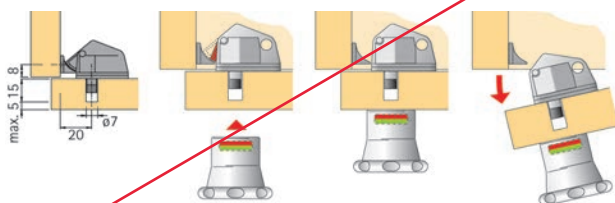

00.696.46

Elemento di chiusura HETTICH SAFE-FIX

Una chiusura magnetica sicura come una chiave e facile come un pomello.
L'elemento di chiusura è montato dietro al frontale del mobile e tiene chiusa l'anta bloccandola saldamente.

kit composto da: 1 squadra e 1 serratura

materiale: plastica
finitura: bianco



00.706.70

Articolo n.	P/ø foro	confezione	kit
00.706.70	15/7 mm	10 pezzo	31.90

 Accessori necessari: elemento pomello HETTICH SAFE-FIX vedere 00.706.71, pagina 449

Elemento pomello HETTICH SAFE-FIX

materiale: plastica
finitura: bianco



00.706.71

Articolo n.	pezzo
00.706.71	33.40





90.895.86-90.896.26

Push-to-open Pin da avvitare

Utilizzabile per cerniere senza chiusura automatica
regolabilità + 6 / - 0.45 mm, corsa di attivazione 1.4 mm, da avvitare con viti con
testa svasata \varnothing 3.5 x 16 mm

Kit formato da:

- 1 adattatore plastica
- 1 placche di montaggio
- 1 elemento push-to-open

battuta: cerniere laterali / cerniere centrali / cerniere interne
montaggio: d' avvitare
funzione: con chiusura automatica
materiale: plastica

Articolo n.	colore	corsa	pezzo
90.895.86	bianco	14 mm	6.30
90.895.87	bianco	37 mm	7.10
90.896.00	grigio chiaro	14 mm	7.00
90.896.01	grigio chiaro	37 mm	7.60
90.896.25	antracite	14 mm	6.80
90.896.26	antracite	37 mm	7.35

🔗 Accessori opzionali: Viti di fissaggio testa svasata HETTICH per Push-to-open calamite vedere
00.719.25, pagina 454

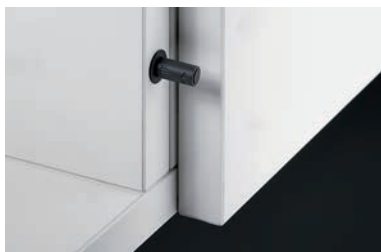

90.895.88-90.896.28

Push-to-open Pin

Utilizzabile per cerniere senza chiusura automatica, per un design discreto
regolabilità + 6 / - 0.45 mm, corsa di attivazione 1.4 mm

battuta: cerniere laterali
montaggio: a forare
funzione: con chiusura automatica
materiale: plastica / acciaio

Articolo n.	colore	corsa	P/ø foro	pezzo
90.895.88	bianco	14 mm	50/10 mm	5.50
90.895.89	bianco	37 mm	70/10 mm	6.50
90.896.02	grigio chiaro	14 mm	50/10 mm	5.70
90.896.03	grigio chiaro	37 mm	70/10 mm	6.50
90.896.27	antracite	14 mm	50/10 mm	6.00
90.896.28	antracite	37 mm	70/10 mm	6.30



90.895.88-90.896.28

Push-to-open Pin Strong, da avvitare

Utilizzabile per cerniere senza chiusura automatica
Da utilizzare ad es. in combinazione con porte particolarmente alte e/o pesanti
regolabilità + 6 mm, corsa di attivazione 1.4 mm

- Kit formato da:
1 Push-to-open Pin Strong
1 Adattatore parte superiore
1 Adattatore parte inferiore

battuta: cerniere laterali / cerniere centrali / cerniere interne
funzione: con chiusura automatica
montaggio: d' avvitare
materiale: plastica / acciaio

Articolo n.	colore	corsa	pezzo
90.895.96	bianco	14 mm	6.95
90.895.97	bianco	37 mm	8.10
90.896.10	grigio chiaro	14 mm	6.95
90.896.11	grigio chiaro	37 mm	7.55
90.896.35	antracite	14 mm	6.95
90.896.36	antracite	37 mm	7.55

Push-to-open Pin Strong, da forare

Utilizzabile per cerniere senza chiusura automatica
Da utilizzare ad es. in combinazione con porte particolarmente alte e/o pesanti
regolabilità + 6 mm, corsa di attivazione 1.4 mm

battuta: cerniere laterali / cerniere centrali / cerniere interne
montaggio: a forare
funzione: con chiusura automatica
materiale: plastica / acciaio

Articolo n.	colore	corsa	P/ø foro	pezzo
90.895.98	bianco	14 mm	50/10 mm	5.95
90.895.99	bianco	37 mm	70/10 mm	7.15
90.896.12	grigio chiaro	14 mm	50/10 mm	5.95
90.896.13	grigio chiaro	37 mm	70/10 mm	7.80
90.896.37	antracite	14 mm	50/10 mm	5.95
90.896.38	antracite	37 mm	70/10 mm	7.30



90.895.96-90.896.36

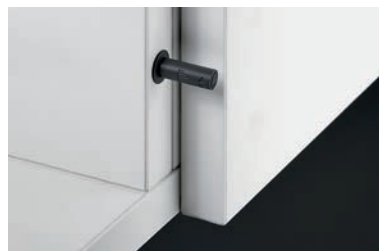

90.895.98-90.896.38

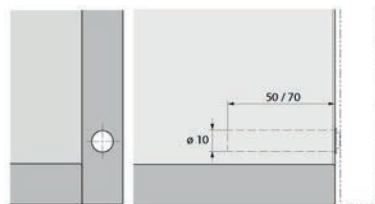

90.895.98-90.896.38





90.895.90-90.896.30

Push-to-open calamite da avvitare

Utilizzabile per cerniere senza chiusura automatica regolabilità + 6 / - 0.45 mm, corsa di attivazione 1.4 mm, da avvitare con viti con testa svasata

Kit formato da:

- 1 adattatore plastica
- 1 placche di montaggio
- 1 elemento push-to-open
- 1 controplacca d'incollare e d'avvitare

battuta: cerniere laterali / cerniere centrali / cerniere interne
 montaggio: d' avvitare
 funzione: senza chiusura automatica
 materiale: plastica / calamite

Articolo n.	colore	corsa	pezzo
90.895.90	bianco	14 mm	7.40
90.895.91	bianco	37 mm	8.75
90.896.04	grigio chiaro	14 mm	7.55
90.896.05	grigio chiaro	37 mm	8.75
90.896.29	antracite	14 mm	7.85
90.896.30	antracite	37 mm	8.45

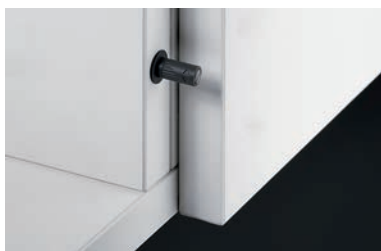

90.895.92-90.896.32

Push-to-open calamite da forare

Utilizzabile per cerniere senza chiusura automatica, per un design discreto regolabilità + 6 / - 0.45 mm, corsa di attivazione 1.4 mm, per foro Ø 10 mm, incl. 1 controplacca d'incollare e d'avvitare (90.908.69)

battuta: cerniere laterali
 montaggio: a forare
 funzione: senza chiusura automatica
 materiale: plastica / calamite

Articolo n.	colore	corsa	P/Ø foro	pezzo
90.895.92	bianco	14 mm	50/10 mm	7.10
90.895.93	bianco	37 mm	70/10 mm	7.85
90.896.06	grigio chiaro	14 mm	50/10 mm	7.15
90.896.07	grigio chiaro	37 mm	70/10 mm	7.85
90.896.31	antracite	14 mm	50/10 mm	7.00
90.896.32	antracite	37 mm	70/10 mm	7.35

Push-to-open Lock, da avvitare

Molletta magnetica opzionale senza funzione Push

Da utilizzare ad es. in combinazione con porte particolarmente alte e/o pesanti
regolabilità + 5 mm

Kit formato da:

- 1 Push-to-open Lock
- 1 Adattatore parte superiore
- 1 Adattatore parte inferiore
- 1 controplacca d'incollare / d'avvitare

battuta: cerniere laterali / cerniere interne
 montaggio: d' avvitare
 funzione: senza chiusura automatica
 materiale: plastica / calamite

Articolo n.	colore	pezzo
90.895.94	bianco	4.73
90.896.08	grigio chiaro	4.73
90.895.85	antracite	4.73



90.895.85-90.896.08



Push-to-open Lock, da forare

Molletta magnetica opzionale senza funzione Push

Da utilizzare ad es. in combinazione con porte particolarmente alte e/o pesanti
regolabilità + 5 mm

Kit formato da:

- 1 Push-to-open Lock
- 1 controplacca d'incollare / d'avvitare

battuta: cerniere laterali / cerniere interne
 montaggio: a forare
 funzione: senza chiusura automatica
 materiale: plastica / calamite

Articolo n.	colore	P/ø foro	pezzo
90.895.95	bianco	27/10 mm	4.20
90.896.09	grigio chiaro	27/10 mm	4.03
90.896.34	antracite	27/10 mm	4.03



90.895.95-90.896.34



90.895.95-90.896.34

 Accessori opzionali: Design-Adapter legno d'avvitare vedere 90.896.33, pagina 454

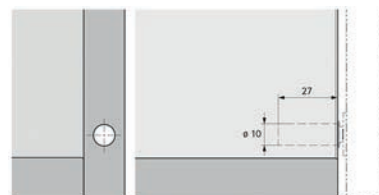

90.895.95-90.896.34



90.896.33

Adattatore design HETTICH per Push-to-open

per tutte le varianti Push to open da forare
d'avvitare con viti in legno con testa svasata $\varnothing 3,5 \times 16$ mm

battuta: cerniere laterali / cerniere centrali / cerniere interne
montaggio: d' avvitare
materiale: plastica / lega di zinco
finitura: nichelate

Articolo n.	pezzo
90.896.33	3.60

Accessori opzionali: Viti di fissaggio testa svasata HETTICH per Push-to-open calamite vedere 00.719.25, pagina 454



90.908.69

Controplacca HETTICH per Push-to-open calamite

montaggio: d' incollare / d' avvitare
materiale: acciaio
finitura: nichelate

Articolo n.	L/L/A	pezzo
90.908.69	20/20/1.2 mm	1.40



00.719.25

Viti di fissaggio testa svasata HETTICH per Push-to-open calamite

materiale: acciaio
finitura: nichelate
testa: testa svasata
taglio: taglio a croce Pozidriv

Articolo n.	100 pezzo
00.719.25	10.10



90.908.45

Controplacca HETTICH per Push-to-open calamite, d'avvitare

montaggio: d' avvitare
materiale: acciaio
finitura: nichelate

Articolo n.	P/ \varnothing foro	A/ \varnothing	pezzo
90.908.45	10/2.5 mm	1/10 mm	0.49

Controplacca HETTICH per Push-to-open calamite, mont. a pressione

montaggio: a pressione
materiale: acciaio
finitura: nichelate

Articolo n.	P/∅ foro	A/∅	pezzo
90.908.46	10/5 mm	0.8/10 mm	0.42



90.908.46



Sistema da apertura di porta GRASS Tipmatic Pin

per porta di mobili senza maniglie

utilizzabile in collegamento con cerniere con molla a movimento negativo o senza molla a movimento, compensazione della distanza dell'anta di 2,5 - 5,5 mm tramite regolazione profondità integrata, autobloccante, che viene montata senza attrezzi, a forare

per montaggio di porta in sostegno

copertura per il bordo del foro 1 mm, con controplacca adesiva, placche da avvitare e viti

materiale: plastica
colore: grigio RAL 7036
montaggio: a forare

Articolo n.	distanza battente	P/∅ foro	confezione	pezzo
48.875.19	2.5 - 5.5 mm	60/10 mm	25	11.25



48.875.19

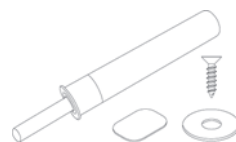

48.875.19

Adattamento da avvitare per GRASS Tipmatic

per chiusura di porte all'esterno
sistema 32, per viti Euro ∅ 6,3x13,5 mm

materiale: plastica
colore: grigio chiaro RAL 7035
montaggio: d' avvitare

Articolo n.	pezzo
48.875.21	1.07

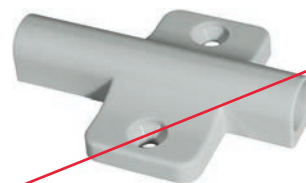

48.875.21

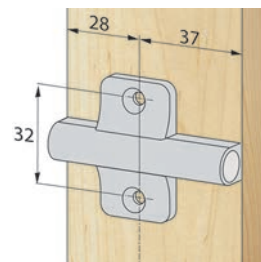

48.875.21



3



48.875.23

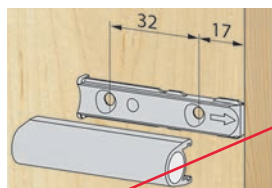

48.875.23

Adattamento lineare da avvitare per GRASS Tipmaticper chiusura di porte all'esterno e interno
per viti mordenti \varnothing 3,5x16 mmmateriale: plastica
colore: grigio chiaro RAL 7035
montaggio: d' avvitare

Articolo n.	pezzo
48.875.23	1.33



48.875.15

Sistema d'apertura di porta per porte di mobili senza maniglieutilizzabile in collegamento con tutto cerniere con molla,
lunghezza di estrazione 35 - 40 mmmateriale: plastica
colore: grigio
montaggio: d' avvitare

Articolo n.	per larghezza porta	per altezza anta		pezzo
48.875.15	300 - 600 mm	300 - 2'400 mm	3.5 mm	5.85



48.110.01



48.110.02

Cricchetti a pressione automatici Click per porte di mobili senza maniglieper larghezza porta 300 - 600 mm e altezza porta 300 - 2400 mm
per fori in serie da 5 mm, inclusa bussola d'infiggere \varnothing 8 mm e tirante filettato M 4
non indicato per l'utilizzo con paracolpi in gommamateriale: plastica
montaggio: a pressione

Articolo n.	colore	L/A/P	pezzo
48.110.01	bianco	20.5/14.5/53 mm	11.35
48.110.02	grigio	20.5/14.5/53 mm	11.15

Accessori opzionali: Cerniere a scodellino SALICE Push con molla a movimento negativo, cerniere laterali, centrali e interne vedere 48.880.01-03, pagina 366

Cricchetti magnetici automatici

placchette in acciaio zincato

materiale: plastica
colore: nero

Articolo n.	P/ø foro		confezione	pezzo
48.107.10	41/13 mm	3 mm	100	5.60
48.107.15	38/11 mm	3 mm	100	4.90





48.107.10-15

Cricchetti magnetici automatici

placchette in acciaio zincato ø 15 x 2 mm

materiale: plastica
colore: nero

Articolo n.	placche d'avvitare			confezione	pezzo
48.107.11	40/42 mm	2,6 + 3 mm	3 mm	100	4.10
48.107.12	40/72 mm	2,6 + 3 mm	3 mm	50	7.10



48.107.11



48.107.12

Chiusure magnetiche automatiche a pressione

senza controplacca

Articolo n.	colore	foro ø	lunghezza	pezzo
48.108.20	grigio	10 mm	40 mm	6.00



48.108.20

Chiusura magnetica

per chiusure magnetiche a pressione 48.108.20

Articolo n.	esecuzione	foro ø	pezzo
48.108.21	orientabile	16.6 mm	4.20



48.108.21





3



48.108.08

Sistema SALICE Push per porte di mobili senza maniglie

Con il cricchetto Push, gli armadi e i mobili della cucina possono essere dotati di frontali senza maniglia. Basta spingere leggermente il frontale per aprirlo dolcemente grazie alle cerniere speciali con molla con movimento negativo.

Non indicato per l'utilizzo con paracolpi in gomma, per ante oltre 1600 mm si consiglia l'utilizzo di 2 cricchetti Push

Cricchetto Push SALICE regolabile

adattatore con regolabile di profondità di -1 fino + a 2,5 mm per ruota di regolazione e regolabile di laterale di +/- 2 mm con i fori lungo

materiale: plastica
colore: grigio
montaggio: d' avvitare

Articolo n.	esecuzione	L/L/A		confezione	pezzo
48.108.08	Chiusura singola	45/52/15 mm	3.5 mm	300	13.10
48.108.09	Chiusura doppia	45/85/15 mm	3.5 mm	150	31.00

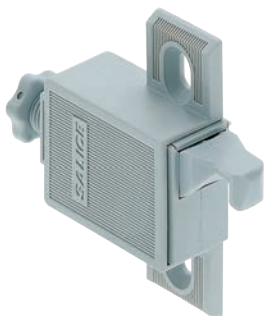

48.108.08



48.108.09



48.108.11

Adattatore Push SALICE

per porte di mobili con battuta esterna, per fermo angolare e fermo centrale

materiale: plastica
colore: grigio
montaggio: a pressione

Articolo n.	P/ø foro	confezione	pezzo
48.108.11	8/26 mm	50	0.78

Accessori opzionali: Attrezzo di montaggio e posizionamento SALICE vedere 48.108.19, pagina 459
Prodotti alternativi: Adattatore Push SALICE vedere 48.108.12, pagina 459

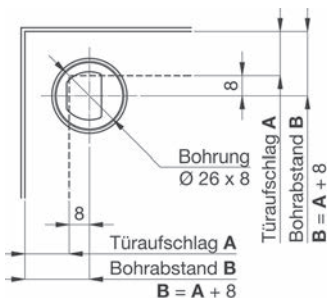

48.108.11

Attrezzo di montaggio e posizionamento SALICE

per adattatore Push 48.108.11

materiale: plastica
colore: arancione

Articolo n.	confezione	pezzo
48.108.19	10	2.99



48.108.19

Adattatore Push SALICE

per frontali in legno con battuta interna

materiale: plastica
colore: grigio
montaggio: d' avvitare

Articolo n.	scatola L/A/P	distanza fori		confezione	pezzo
48.108.12	26/28/8 mm	16 mm	3.5 mm	50	1.94

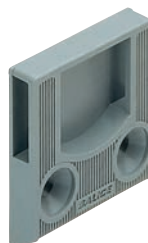

48.108.12

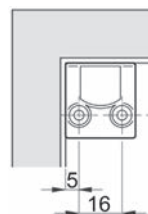

48.108.12

Cricchetto a rullino automatico MINI-LATCH

rullino e cavallotto di chiusura in plastica bianca

materiale: acciaio
finitura: nichelate
montaggio: d' avvitare

Articolo n.	scatola L/A/P		confezione	pezzo
48.102.01	33/27/12 mm	2.6 / 3 mm	50	3.46



48.102.01

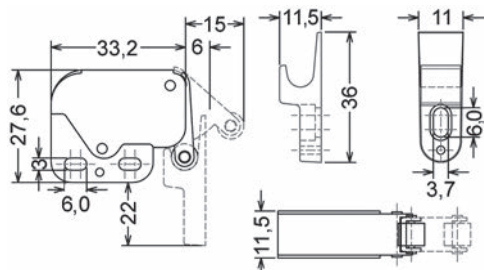

48.102.01



3



48.104.01

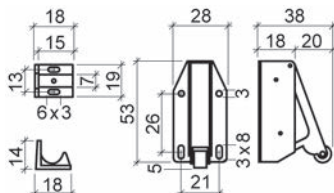

48.104.01

Cricchetto a rullino automatico TIP-LATCH

rullino e cavalletto di chiusura in plastica bianca

materiale: acciaio
finitura: zincata
montaggio: d' avvitare

Articolo n.	placca L/L		confezione	pezzo
48.104.01	28/53 mm	3 mm	50	6.25



48.105.01

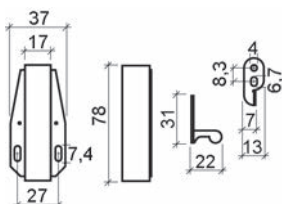

48.105.01

Cricchetto a rullino automatico TOUCH-LATCH

con viti

materiale: acciaio
finitura: zincata
montaggio: d' avvitare

Articolo n.	placca L/L	confezione	pezzo
48.105.01	37/78 mm	20	6.95

Catenacci per mobili

materiale: acciaio
 profilo catenaccio: 9 x 1.4 mm
 vite: 3.5 mm
 corsa: 12 mm
 dim. H: 1.8 mm

Articolo n.	finitura	catenaccio	collo	L/L	pezzo
48.188.08	ottonata opaco	dritto	-	70/15.5 mm	5.10
48.188.09	nicelata lucida	dritto	-	70/15.5 mm	4.04
48.188.18	ottonata opaco	piegato	7.7 mm	70/15.5 mm	6.00
48.188.19	nicelata lucida	piegato	7.7 mm	70/15.5 mm	4.72

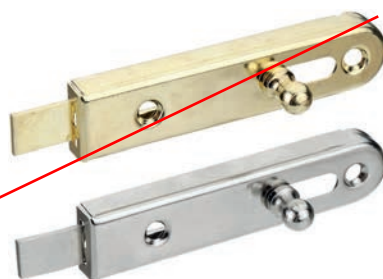

48.188.08-48.188.09

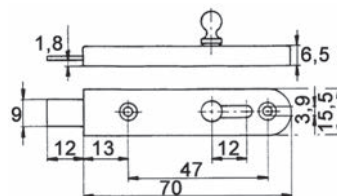

48.188.08-48.188.09



48.188.18-48.188.19

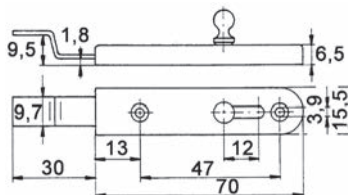

48.188.18-48.188.19

Fermi per porte

d'avvitare

Articolo n.	materiale	finitura		confezione	100 pezzo
48.189.11	acciaio	nicelate	2.6 mm	100	28.60
48.189.12	ottone	lucido	2.6 mm	100	61.90



48.189.11



48.189.12

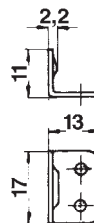

48.189.11-12





3



48.230.01-04

Cerniere per scatolette

dritte

materiale: acciaio
finitura: ottonata

Articolo n.	altezza	larghezza		confezione	pezzo
48.230.01	25 mm	17 mm	2 mm	100	2.51
48.230.02	25 mm	20 mm	2 mm	100	2.27
48.230.04	30 mm	20 mm	2 mm	100	2.65



48.235.02-03

Ganci per custodie

con vite ad anello

materiale: acciaio
finitura: ottonata

Articolo n.	dimensioni	foro ø	confezione	pezzo
48.235.02	20 mm	3 mm	100	3.22
48.235.03	30 mm	3 mm	100	3.48



48.236.01

Chiusure per custodie

materiale: acciaio
finitura: ottonata

Articolo n.	L/L	foro ø	confezione	pezzo
48.236.01	26/15 mm	1 mm	100	2.27



48.237.01

Chiusure per custodie

materiale: acciaio
finitura: nichelate

Articolo n.	L/L	foro ø	confezione	pezzo
48.237.01	27/40 mm	1 mm	25	3.88



48.238.01

Chiusure per custodie

con staffa nera

materiale: acciaio
finitura: nichelata lucida

Articolo n.	L/L		confezione	pezzo
48.238.01	36/28 mm	1.7 mm	100	5.75

Chiusure per custodie

materiale: acciaio
finitura: nichelate

Articolo n.	L/L		confezione	pezzo
48.239.03	32/43 mm	3 mm	100	3.83



48.239.03

Chiusure per custodie

materiale: acciaio
finitura: nichelate

Articolo n.	L/L		confezione	pezzo
48.240.01	33/46 mm	3 mm	25	5.95



48.240.01

Serrature per valigie

con chiusura uguale e 1 chiave

materiale: acciaio
finitura: nichelate

Articolo n.	L/L		confezione	pezzo
48.241.02	33/53 mm	3 mm	50	7.70



48.241.02



3



48.244.03

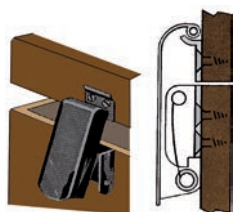

48.244.03



48.245.01



48.246.02

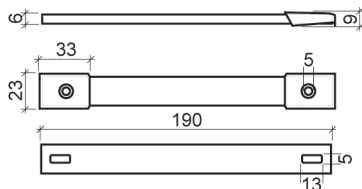

48.246.02

Chiusure a pressione per cofanetti

materiale: acciaio
finitura: nichelata lucida

Articolo n.	L/L/A		confezione	pezzo
48.244.03	43.7/17/8 mm	3 mm	10	24.50

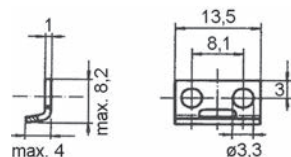

48.244.03

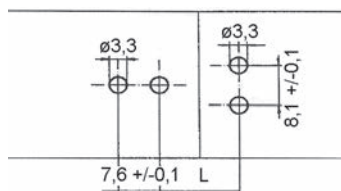

48.244.03

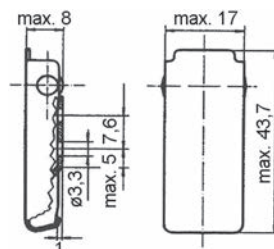

48.244.03

Angoli per valigie

materiale: acciaio
finitura: nichelate

Articolo n.	lunghezza		confezione	pezzo
48.245.01	27 mm	2 mm	100	3.18

 Prodotti alternativi: Angoli per casse vedere 87.102.01-03 su opa.ch

Maniglie per valigie

acciaio per molle con rivestimento in plastica nera,
con 2 placche di montaggio in acciaio nichelato

Articolo n.	lunghezza	larghezza		confezione	pezzo
48.246.02	190 mm	19 mm	4.5 mm	20	7.80

Maniglie per valigie

plastica liscia nera, con placchetta in acciaio nichelato

Articolo n.	lunghezza		confezione	pezzo
48.247.01	127 mm	4 mm	20	3.18



48.247.01

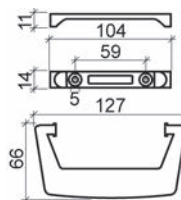

48.247.01

Maniglie per valigie

plastica nera, impugnatura zigrinata, con 2 placche di montaggio in acciaio nichelato

Articolo n.	lunghezza maniglie		confezione	pezzo
48.249.01	145 mm	4 mm	20	5.90

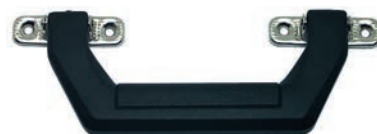

48.249.01

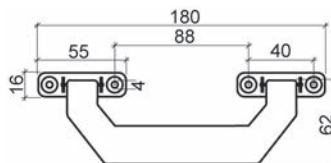

48.249.01



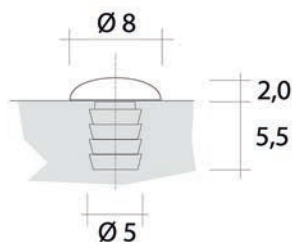

48.887.30-36

Fermi per ante

materiale: plastica
montaggio: a forare

Articolo n.	colore	A/ø	P/ø foro	confezione	100 pezzo
48.887.30	trasparente	2/8 mm	6/5 mm	100	9.05
48.887.31	trasparente	2/8 mm	6/5 mm	1'000	5.35
48.887.35	bianco	2/8 mm	6/5 mm	100	9.05
48.887.36	bianco	2/8 mm	6/5 mm	1'000	5.35

Nuovo: 48.887.40 nero

Disponibili solo in confezioni complete.



48.887.11-22

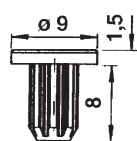

48.887.11-12

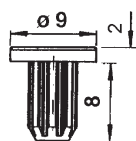

48.887.21-26

Fermi per ante

materiale: plastica
montaggio: a forare

Articolo n.	colore	A/ø	P/ø foro	confezione	100 pezzo
48.887.11	trasparente	1.5/9 mm	8/5 mm	100	9.00
48.887.12	trasparente	1.5/9 mm	8/5 mm	1'000	8.25
48.887.21	trasparente	2/9 mm	8/5 mm	100	13.20
48.887.22	trasparente	2/9 mm	8/5 mm	1'000	10.60
48.887.25	bianco	2/9 mm	8/5 mm	100	14.45
48.887.26	bianco	2/9 mm	8/5 mm	1'000	11.75

Disponibili solo in confezioni complete.



48.888.01-11



48.888.02-12

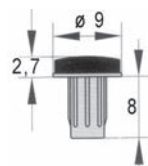

48.888.01-12

Paracolpi a 2 componenti per ante

chiusura silenziosa dell'anta grazie all'alta qualità del materiale con cui è realizzato il fermo
collo ø 9 mm

materiale: plastica
montaggio: a forare

Articolo n.	colore	altezza	P/ø foro	confezione	100 pezzo
48.888.01	grigio	2.7 mm	8/5 mm	100	14.20
48.888.11	grigio	2.7 mm	8/5 mm	1'000	13.00
48.888.02	trasparente	2.7 mm	8/5 mm	100	14.05
48.888.12	trasparente	2.7 mm	8/5 mm	1'000	12.10

Disponibili solo in confezioni complete.

Fermi per ante HETTICH

materiale: plastica
montaggio: a forare

Articolo n.	colore	A/ø	P/ø foro	confezione	100 pezzo
00.250.48	bianco	1.5/8 mm	7/6 mm	1'000	33.40
00.211.54	bruno	1.5/8 mm	7/6 mm	1'000	34.00
00.473.53	beige	1.5/8 mm	7/6 mm	1'000	34.00



00.211.54-00.473.53

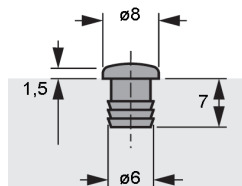

00.211.54-00.473.53

Paracolpi a 2 componenti per ante

chiusura particolarmente silenziosa dell'anta grazie alla costruzione bicomponente del corpo del fermo che assorbe le vibrazioni meccaniche e produce un effetto ammortizzante, collo ø 9,2 mm

materiale: plastica
montaggio: a forare

Articolo n.	colore	altezza	P/ø foro	confezione	100 pezzo
48.889.01	argento	2.5 mm	10.5/8 mm	100	28.10
48.889.11	argento	2.5 mm	10.5/8 mm	1'000	21.85



48.889.01-11

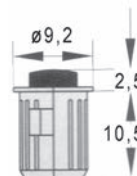

48.889.01-11

📦 Disponibili solo in confezioni complete.

Paracolpi 3M Bumpon

materiale: plastica
colore: bruno
montaggio: autoadesive

Articolo n.	A/ø	arco	arco
48.883.21	1.6/11 mm	132 pezzo	11.75
48.883.22	3.2/11 mm	132 pezzo	10.60



48.883.21-22

📦 Disponibili solo in archi completi.





48.886.31



48.886.41

Paracolpi 3M Bumpon SOFT CLEAR

antiscivolo

materiale: plastica
colore: trasparente
montaggio: autoadesive

Articolo n.	A/ø	arco	arco
48.886.31	3.8/9.5 mm	96 pezzo	18.50
48.886.41	3.5/12.7 mm	56 pezzo	9.15

📄 Disponibili solo in archi completi.

3



66.343.21

Paracolpi 3M Bumpon

autoadesivi e elasticità permanente

materiale: plastica
montaggio: autoadesive

Articolo n.	colore	A/ø	arco	arco
66.343.21	bianco	7.9/16 mm	40 pezzo	18.25
66.343.24	nero	7.9/16 mm	40 pezzo	18.25
66.343.34	trasparente	1.9/6.4 mm	144 pezzo	20.40
66.343.33	trasparente	2.2/7.9 mm	144 pezzo	22.35
66.343.31	trasparente	3.3/10 mm	84 pezzo	23.90
66.343.32	trasparente	5/11.1 mm	56 pezzo	17.90

📄 Disponibili solo archi completi.
66.343.33 disponibili anche in confezioni Mini-pack.

🔗 Prodotti alternativi: Mini-Pack 3M ø2,2/7,9mm autocollanti, tr vedere 66.343.51, pagina 468



66.343.51

Confezioni Mini-pack di paracolpi 3M BUMPON

autoadesivi e elasticità permanente

materiale: plastica

Articolo n.	colore	A/ø	confezione	pacco
66.343.51	trasparente	2.2/7.9 mm	72	13.10

Paracolpi da avvitare HETTICH Silent System

il sistema di ammortizzazione ottimale per una chiusura controllata e silenziosa delle ante

effetto ammortizzante regolabile progressivamente tramite l'apposita ruota, utilizzabile a sinistra o a destra, montaggio possibile anche in un secondo momento

materiale: lega di zinco
finitura: nichelate
esecuzione: d'avvitare

Articolo n.	chiusura di porte	esecuzione	battuta	pezzo
00.605.79	applicato	d'avvitare	si	8.35
00.605.80	dentro	d'avvitare	no	7.00

- ▲ misura Y = spessore anta + 1
- misura X = Z + spessore basetta di montaggio + collo
- misura Z = 10 mm (*26 mm) a larghezza di porte da 300 mm
- misura Z = 18 mm (*34 mm) a larghezza di porte da 450 mm
- misura Z = 24 mm (*40 mm) a larghezza di porte da 600 mm
- *con usando della cerniere grande angolo Intermat 9956

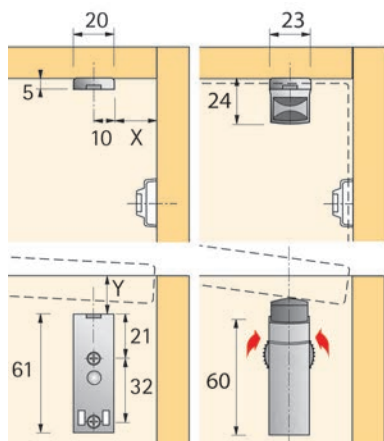

00.605.80



00.605.79

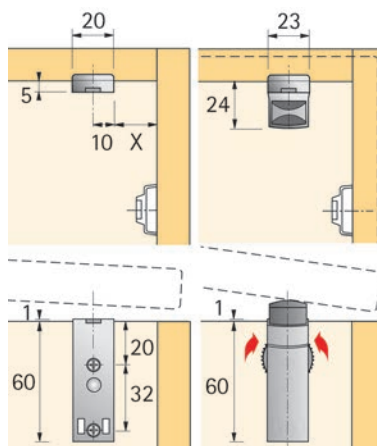

00.605.79



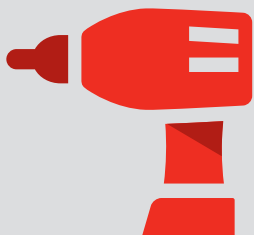

60'000 articoli di
ferramenta, macchine e utensili



Disponibilità del
98 %
sicurezza grazie all'alta
disponibilità dei prodotti



Commandare entro
18:00
ricevere il giorno successivo



2 %
di sconto per gli ordini
effettuati con OPO-Net[®]

Congiunzioni per mobili	473-560
– Raccordi eccentrici per armadi	473-488
– Sistema CLAMEX P	490-498
– Supporti d'assemblaggio	499-517
– Congiunzioni universali	518-536
– Congiunzioni per piani di lavoro	537-541
– Congiunzioni per mobili e bottoni di congiunzione a pressione	542-547
– Placchette Lamello	548-549
– Congiunzioni Domino e molle ad angolo	550-557
– Tasselli in legno	558-560





Info

Questo simbolo contraddistingue i prodotti per i quali è possibile richiamare ulteriori informazioni al nostro Shop (www.opo.ch).



Acciaio inox

Questo simbolo contraddistingue i prodotti in acciaio inox.



Disegni CAD

Questo simbolo contraddistingue i prodotti per i quali esistono disegni CAD. Accesso al nostro Shop (www.opo.ch).



Alluminio

Questo simbolo identifica prodotti in alluminio.



Su misura

Questo simbolo identifica prodotti che vengono da noi tagliati su misura alle dimensioni desiderate.



Ammortizzatore

Questo simbolo identifica prodotti con fermo finale.



Simbolo di protezione antincendio

Questo simbolo contraddistingue i prodotti che secondo il costruttore sono idonei o omologati per una protezione antincendio oppure collaudati e omologati all'interno di un elemento.

Attenzione: Come testato, così montato! Le norme in vigore devono assolutamente essere rispettate!



Funzione antisfondamento

Questo simbolo contraddistingue i prodotti che sono idonei per elementi antisfondamento.



In alcuni punti il simbolo viene completato con la relativa norma di certificazione.

E130
VSSM

ES3/RC4



Uscite di sicurezza

Questo simbolo contraddistingue i prodotti che possono essere utilizzati nelle porte per vie di fuga.

In alcuni punti il simbolo viene completato con la relativa norma di certificazione.



Via di fuga

Questo simbolo contraddistingue i prodotti che possono essere utilizzati nelle porte per vie di fuga a 1 o 2 ante.



EN179
EN1125



Porta in battuta

Questo simbolo contraddistingue i prodotti che possono essere utilizzati nelle porte a 1 o 2 ante.



Isolazione fonica

Questo simbolo contraddistingue i prodotti che possono essere utilizzati per un'isolazione fonica.



Costruzione senza barriere

Questo simbolo contraddistingue i prodotti per costruzioni senza barriere.



Pioggia battente

Questo simbolo contraddistingue i prodotti che resistono alla pioggia battente.



Carico da vento

Questo simbolo contraddistingue i prodotti contro il carico da vento.

OK Line®
OK Tools®
OK Vis®

OK-Line®, OK-Tools® e OK-Vis®

Questi marchi stanno per i prodotti di qualità di OPO Oeschger con uno straordinario rapporto qualità-prezzo.

c 01 03 08



Link all'OPO-Net®

Nell'intestazione di ciascuna pagina del SortiLog® si trova un codice con il quale è possibile accedere in modo facile e veloce all'assortimento attuale nell'OPO-Net®.

Giunzione eccentrica HETTICH Rastex 15, per piani 12 mm

con ausilio di serraggio, con dentatura d'arresto interna ed esterna

materiale: lega di zinco
 spessore materiale: 12 mm
 ø foro: 15 mm
 prof. foro: 10 mm

Articolo n.	esecuzione	finitura	confezione	100 pezzo
00.200.49	senza bordo di copertura	nicelate	200	44.00
00.200.50	senza bordo di copertura	nicelate	2'000	23.30
00.200.53	senza bordo di copertura	grezzi	200	40.90
91.160.19	senza bordo di copertura	grezzi	2'000	20.00

 Accessori necessari: Perno e tappi per Rastex 15 vedere su page 477

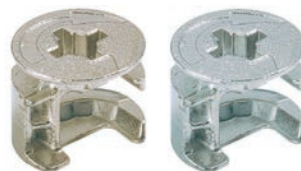

0020049-9116019

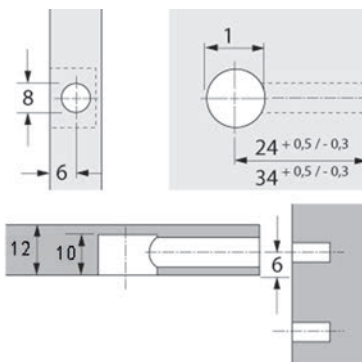

Giunzione eccentrica HETTICH Rastex 15, per piani 15 mm

con ausilio di serraggio, con dentatura d'arresto interna ed esterna
 il bordo di copertura consente di nascondere le forature imprecise, non è necessario alcun tappo supplementare

materiale: lega di zinco
 spessore materiale: 15 mm
 ø foro: 15 mm
 prof. foro: 12.2 mm

Articolo n.	esecuzione	finitura	confezione	100 pezzo
00.794.51	con bordo di copertura	nicelate	200	47.90
00.794.52	con bordo di copertura	nicelate	2'000	27.80
00.794.57	senza bordo di copertura	nicelate	200	45.80
00.794.58	senza bordo di copertura	nicelate	2'000	26.60
00.794.61	senza bordo di copertura	grezzi	200	40.30
00.794.62	senza bordo di copertura	grezzi	2'000	23.95

 Accessori necessari: Perno e tappi per Rastex 15 vedere su page 477

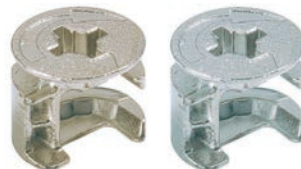

00.794.51-00.794.62

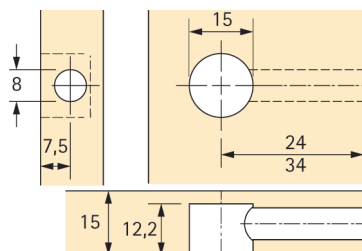

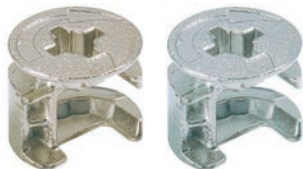

00.719.48-00.794.67

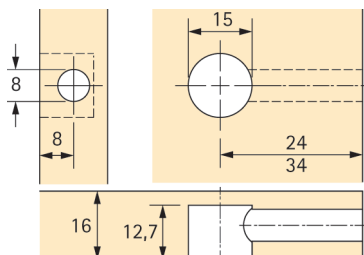

Giunzione eccentrica HETTICH Rastex 15, per piani 16 mm

con ausilio di serraggio, con dentatura d'arresto interna ed esterna
il bordo di copertura consente di nascondere le forature imprecise, non è necessario alcun tappo supplementare

materiale: lega di zinco
 spessore materiale: 16 mm
 ø foro: 15 mm
 prof. foro: 12.7 mm

Articolo n.	esecuzione	finitura	confezione	100 pezzo
00.719.48	con bordo di copertura	nicelate	200	50.20
00.734.59	con bordo di copertura	nicelate	2'000	30.90
00.250.62	senza bordo di copertura	nicelate	200	48.40
00.734.56	senza bordo di copertura	nicelate	2'000	28.30
00.794.66	senza bordo di copertura	grezzi	200	37.70
00.794.67	senza bordo di copertura	grezzi	2'000	26.20

Accessori necessari: Perno e tappi per Rastex 15 vedere su page 477

4

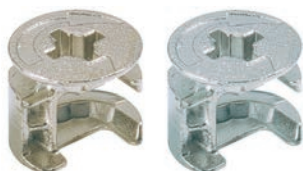

00.139.57-00.139.62

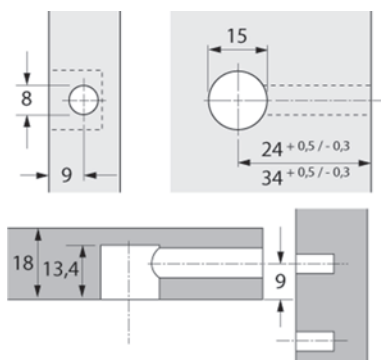

Giunzione eccentrica HETTICH Rastex 15, per piani 18 mm

con ausilio di serraggio, con dentatura d'arresto interna ed esterna

materiale: lega di zinco
 spessore materiale: 18 mm
 ø foro: 15 mm
 prof. foro: 13.4 mm

Articolo n.	esecuzione	finitura	confezione	100 pezzo
00.139.57	senza bordo di copertura	nicelate	200	53.20
00.139.58	senza bordo di copertura	nicelate	2'000	30.70
00.139.61	senza bordo di copertura	grezzi	200	46.80
00.139.62	senza bordo di copertura	grezzi	2'000	27.50

Accessori necessari: Perno e tappi per Rastex 15 vedere su page 477

Giunzione eccentrica HETTICH Rastex 15, per piani 19 mm

con ausilio di serraggio, con dentatura d'arresto interna ed esterna il bordo di copertura consente di nascondere le forature imprecise, non è necessario alcun tappo supplementare

materiale: lega di zinco
spessore materiale: 19 mm
ø foro: 15 mm
prof. foro: 13.7 mm

Articolo n.	esecuzione	finitura	confezione	100 pezzo
00.719.50	con bordo di copertura	nichelate	200	51.30
00.734.60	con bordo di copertura	nichelate	2000	30.20
00.250.64	senza bordo di copertura	nichelate	200	50.20
00.734.57	senza bordo di copertura	nichelate	2000	29.40
00.794.71	senza bordo di copertura	grezzi	200	39.40
00.794.72	con bordo di copertura senza	grezzi	2'000	28.90

 Accessori necessari: Perno e tappi per Rastex 15 vedere su page 477

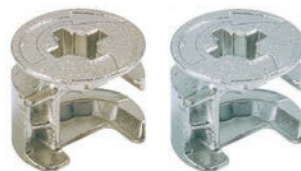

00.719.50-00.794.72

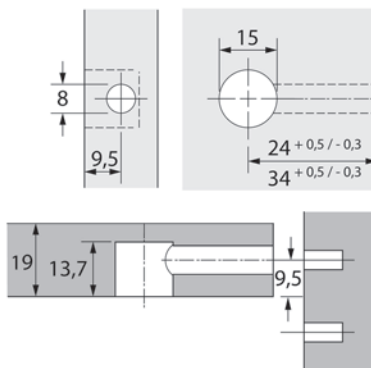

Giunzione eccentrica HETTICH Rastex 15, per piani 22 mm

con ausilio di serraggio, con dentatura d'arresto interna ed esterna il bordo di copertura consente di nascondere le forature imprecise, non è necessario alcun tappo supplementare

materiale: lega di zinco
spessore materiale: 22 mm
ø foro: 15 mm
prof. foro: 15.7 mm

Articolo n.	esecuzione	finitura	confezione	100 pezzo
00.719.52	con bordo di copertura	nichelate	200	58.30
00.734.61	con bordo di copertura	nichelate	2'000	34.70
00.250.66	senza bordo di copertura	nichelate	200	54.60
00.734.58	senza bordo di copertura	nichelate	2'000	32.70
00.794.76	senza bordo di copertura	grezzi	200	45.10
00.794.77	senza bordo di copertura	grezzi	2'000	29.70

 Accessori necessari: Perno e tappi per Rastex 15 vedere su page 477

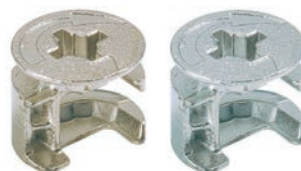

00.719.52-00.794.77

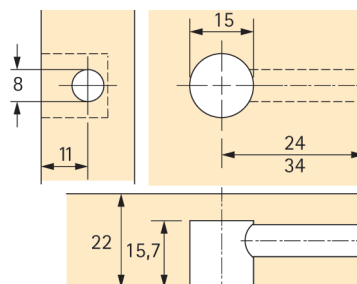

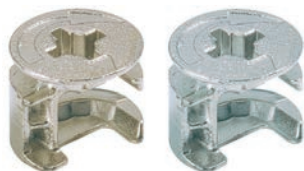

00.794.78-89

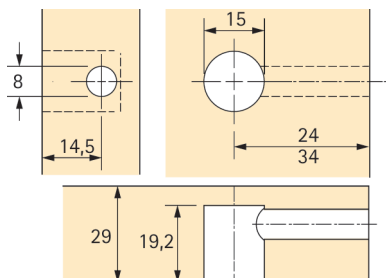

Giunzione eccentrica HETTICH Rastex 15, per piani 29 mm

con ausilio di serraggio, con dentatura d'arresto interna ed esterna
il bordo di copertura consente di nascondere le forature imprecise, non è necessario alcun tappo

materiale: lega di zinco
spessore materiale: 29 mm
ø foro: 15 mm
prof. foro: 19.2 mm

Articolo n.	esecuzione	finitura	confezione	100 pezzo
00.794.78	con bordo di copertura	nichelate	200	54.70
00.794.79	con bordo di copertura	nichelate	2'000	37.70
00.794.84	senza bordo di copertura	nichelate	200	53.30
00.794.85	senza bordo di copertura	nichelate	2'000	37.20
00.794.88	senza bordo di copertura	grezzi	200	47.70
00.794.89	senza bordo di copertura	grezzi	2'000	33.50

Accessori necessari: Perno e tappi per Rastex 15 vedere su page 477



00.710.54



00.710.55



00.794.90



00.794.91

Tappi

per le giunzioni Rastex 15 senza bordo

materiale: plastica
ø foro: 15 mm

Articolo n.	colore	confezione	100 pezzo
00.710.54	bianco	200	7.70
00.710.55	bruno	200	7.70
00.794.90	nero	200	7.70
00.794.91	pino	200	7.70
91.347.20	beige	200	7.70
91.347.31	grigio	200	7.70

disponibile sono in confezioni complete

Tasselli di montaggio rapido HETTICH Rapid S per Rastex 15

montaggio a innesto senza utensili, ruotando la giunzione eccentrica la bussola si espande

materiale: lega di zinco / plastica

Articolo n.	tipo	colore	ø foro	dimensione foratura	confezione	100 pezzo
00.447.50	DU 324	blu	8 mm	24 mm	200	21.25
00.474.58	DU 325	blu	8 mm	34 mm	200	23.15
00.447.58	DU 332	verde	10 mm	24 mm	200	25.30
00.447.59	DU 333	verde	10 mm	34 mm	200	25.90

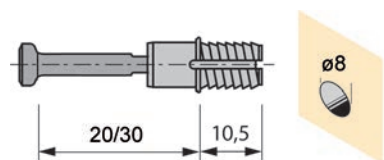

00.447.50+00.474.58

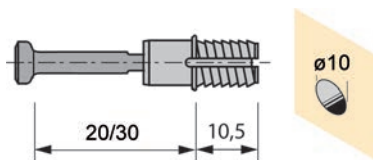

00.447.58+00.447.59



00.474.58



00.447.59



Perno di giunzione Twister

per HETTICH Rastex 15
con bussola in plastica colorata girevole
filetto per viti Euro per foro ø 5 mm

materiale: acciaio / plastica
finitura: zincata

Articolo n.	tipo	colore	dimensione foratura	lunghezza filetto	confezione	100 pezzo
00.480.37	DU 319	verde	24 mm	8.5 mm	200	28.50
00.480.38	DU 320	nero	34 mm	8.5 mm	200	28.50
00.200.56	DU 243	verde	24 mm	11 mm	200	27.20
00.200.58	DU 232	nero	34 mm	11 mm	200	28.50



00.200.56-00.480.38

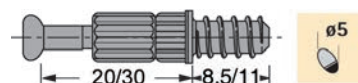

00.200.56-00.480.38

Perno di giunzione Twister DU 644

Perni e bussole per HETTICH Rastex 15
con bussola in plastica colorata girevole
acciaio, filetto M 6 x 7,8 mm

materiale: acciaio / plastica

Articolo n.	tipo	finitura	colore	dimensione foratura	confezione	100 pezzo
00.201.57	DU 644	zincata	nero	34 mm	200	38.80



00.201.57

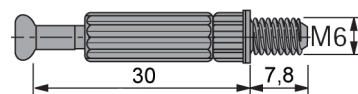

00.201.57

Accessori opzionali: Bussole in Plastica Nr 49 filetto m6, fo vedere 00.400.05 su opo.ch/it
Accessori opzionali: Bussole Nr. 33, fil. M6, D10 vedere 00.795.39 su opo.ch/it



0079552-0079602

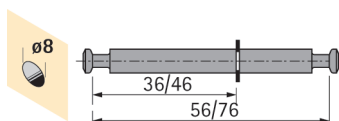

0079552-0079602

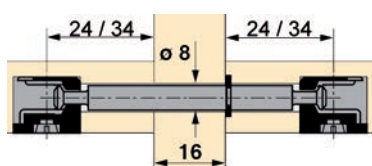

0079552-0079602

4

Perni doppi per HETTICH Rastex 15

con anello Seeger, foro \varnothing 8 mm

materiale: acciaio

Articolo n.	per	tipo	finitura	dimensione foratura	confezione	100 pezzo
00.795.52	16 pagina	DU 883	zincocromato	24 / 24 mm	100	109.00
00.796.02	16 pagina	DU 868	zincocromato	34 / 34 mm	100	134.70
00.795.54	19 pagina	DU 880	zincocromato	24 / 24 mm	100	100.00
00.795.68	19 pagina	DU 853	zincocromato	34 / 34 mm	100	123.60

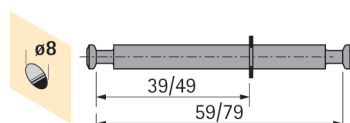

0079554-0079568

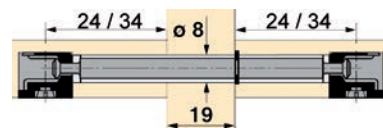

0079554-0079568



00.795.21-23

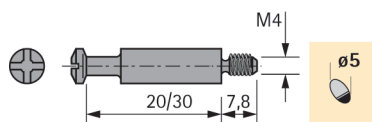

00.795.21-23

Perno di giunzione DU 425 / DU 428

filetto M 4 x 7,8 mm

materiale: acciaio

Articolo n.	tipo	finitura	dimensione foratura	confezione	100 pezzo
00.795.23	DU 428	grezzi	24 mm	200	34.60
00.795.21	DU 425	grezzi	34 mm	200	39.20

Accessori necessari: Bussola a espansione vedere 00.485.78, pagina 483



00.131.16-00.796.95

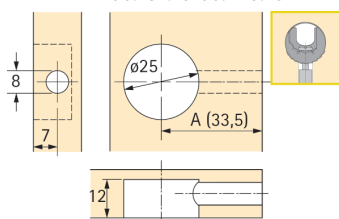

Giunzione eccentrica HETTICH Rastex 25

doppia sicurezza grazie alla dentatura d'arresto interna ed esterna

materiale: lega di zinco

\varnothing foro: 25 mm

spessore materiale: 16 - 19 mm

Articolo n.	esecuzione	finitura	confezione	100 pezzo
00.796.95	con bordo di copertura	nicelate	200	145.70
00.131.16	senza bordo di copertura	grezzi	200	58.90

Perno di giunzione Twister DU 262

Perni per HETTICH Rastex 25
con bussola in plastica colorata girevole
acciaio, filetto per viti Euro per foro \varnothing 5 mm, profondità foro 11,5 mm

materiale: acciaio / plastica

Articolo n.	tipo	finitura	colore	dimensione foratura	confezione	100 pezzo
00.200.60	DU 262	zincata	blu	33.5 mm	200	27.80



00.200.60

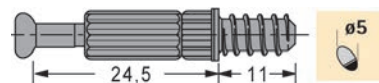

00.200.60

Tappi

per le giunzioni Rastex 25

materiale: plastica
 \varnothing foro: 25 mm

Articolo n.	colore	confezione	100 pezzo
00.131.17	bianco	200	10.65
00.131.18	bruno	200	10.65
00.250.56	rovere chiaro	200	10.65
00.707.11	nero	200	10.65



00.131.17-00.707.11





00.250.49-00.474.54

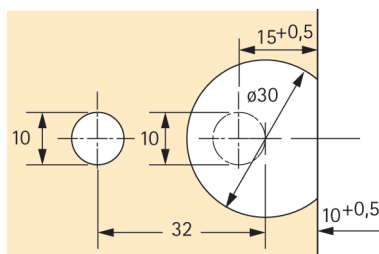
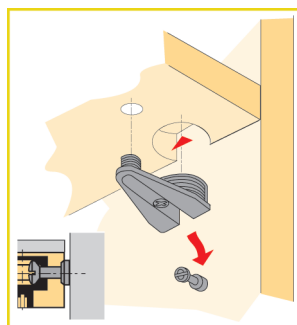

Giunzioni eccentriche HETTICH VB 20 / 21

Per accostamenti stabili e forti tra il piano e i fianchi del mobile. Portata elevata.

materiale: lega di zinco
finitura: nichelate
ø foro: 30 / 10 mm

Articolo n.	tipo	esecuzione	spessore materiale	confezione	pezzo
00.250.49	VB 20	con traversa	19 - 20 mm	200	5.35
00.474.54	VB 21	senza traversa	19 - 20 mm	200	5.35

▲ con traversa: il piano può essere inserito solo dall'alto
senza traversa: il piano può essere inserito solo dall'alto o dal davanti

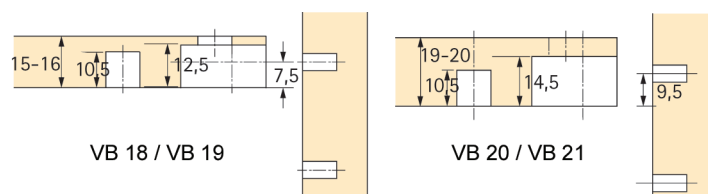

4



00.250.52

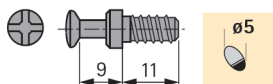

Perno di giunzione DU 322

per HETTICH VB 20 / 21
filetto per viti Euro per foro ø 5 mm, lunghezza 11 mm

materiale: acciaio
finitura: grezzi

Articolo n.	dimensione foratura	confezione	100 pezzo
00.250.52	11.5 mm	200	53.80



91.346.78

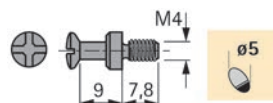

Perno di giunzione DU 427

per HETTICH VB 20 / 21
filetto M 4, lunghezza 7,8 mm, per foro ø 5 mm

materiale: acciaio
finitura: grezzi

Articolo n.	dimensione foratura	confezione	100 pezzo
91.346.78	10.5 mm	200	48.00

⌘ Accessori necessari: Bussola a espansione vedere 00.485.78, pagina 483

Giunzione eccentrica HETTICH VB 35

Giunzioni eccentriche d'ornamento per accostamenti stabili e forti tra il piano e i fianchi del mobile. Con l'affermato sistema di bloccaggio eccentrico. Con ausilio di serraggio.

ø foro: 20 mm
dimensione foratura: 9.5 mm
montaggio: dall'alto / frontalmente

Articolo n.	esecuzione	spessore materiale	materiale	finitura	confezione	100 pezzo
00.655.01	con traversa	16 mm	lega di zinco	nicelate	200	179.00
00.655.03	con traversa	16 mm	plastica	bianco	200	78.70
00.655.04	con traversa	16 mm	plastica	bruno	200	76.40
00.796.44	con traversa	16 mm	plastica	nero	200	81.70
00.655.05	con traversa	19 mm	lega di zinco	nicelate	200	191.00
00.655.07	con traversa	19 mm	plastica	bianco	200	77.50
00.655.08	con traversa	19 mm	plastica	bruno	200	84.40
00.796.43	con traversa	19 mm	plastica	nero	200	81.30
00.655.09	senza traversa	16 mm	lega di zinco	nicelate	200	194.00
00.655.11	senza traversa	16 mm	plastica	bianco	200	78.70
00.655.12	senza traversa	16 mm	plastica	bruno	200	74.90
00.796.42	senza traversa	16 mm	plastica	nero	200	74.90
00.655.13	senza traversa	19 mm	lega di zinco	nicelate	200	162.00
00.655.15	senza traversa	19 mm	plastica	bianco	200	78.20
00.655.16	senza traversa	19 mm	plastica	bruno	200	79.00
00.796.41	senza traversa	19 mm	plastica	nero	200	79.00

▲ con traversa: il piano può essere inserito solo dall'alto
senza traversa: il piano può essere inserito solo dall'alto o dal davanti

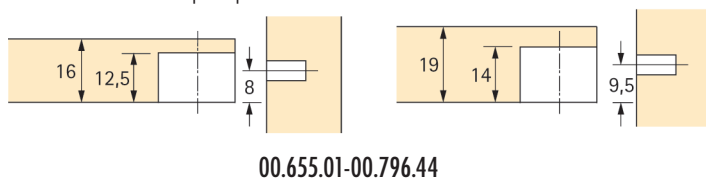

0065501-0079643

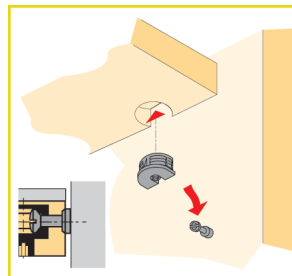

0065501-0079643

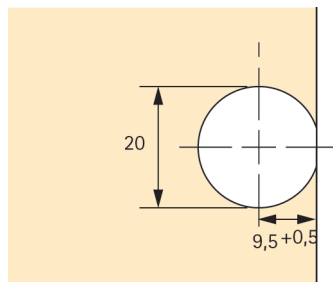

00.655.01-00.796.44

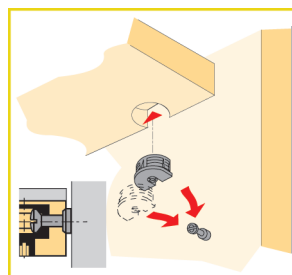

0065509-0079641





0065517-0079648

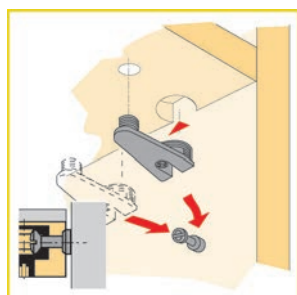
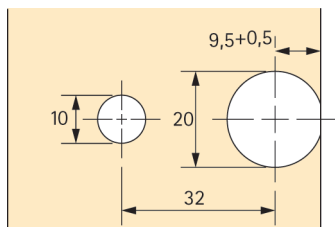
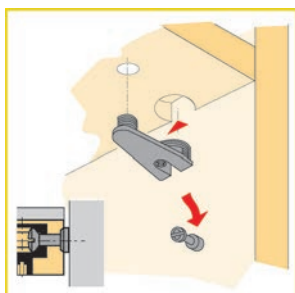

0065525-0079646



00.648.72

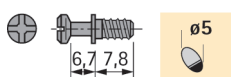

00.648.72

Giunzione eccentrica HETTICH VB 36

Giunzioni eccentriche d'ornamento per accostamenti stabili e forti tra il piano e i fianchi del mobile. Con l'affermato sistema di bloccaggio eccentrico. Con ausilio di serraggio.

confezione: 200
 ø foro: 20 mm
 dimensione foratura: 9.5 mm
 montaggio: dall'alto / frontalmente

Articolo n.	esecuzione	spessore materiale	materiale	finitura	100 pezzi
00.655.17	con traversa	16 mm	lega di zinco	nichelate	220.00
00.655.19	con traversa	16 mm	plastica	bianco	94.40
00.655.20	con traversa	16 mm	plastica	bruno	92.60
00.796.47	con traversa	16 mm	plastica	bruno	92.60
00.655.21	con traversa	19 mm	lega di zinco	nichelate	190.00
00.655.23	con traversa	19 mm	plastica	bianco	99.10
00.655.24	con traversa	19 mm	plastica	bruno	102.90
00.796.48	con traversa	19 mm	plastica	bruno	102.90
00.655.25	senza traversa	16 mm	lega di zinco	nichelate	206.00
00.655.27	senza traversa	16 mm	plastica	bianco	94.40
00.655.28	senza traversa	16 mm	plastica	bruno	92.60
00.796.45	senza traversa	16 mm	plastica	nero	92.60
00.655.29	senza traversa	19 mm	lega di zinco	nichelate	209.00
00.655.31	senza traversa	19 mm	plastica	bianco	99.10
00.655.32	senza traversa	19 mm	plastica	bruno	96.30
00.796.46	senza traversa	19 mm	plastica	nero	96.30

▲ con traversa: il piano può essere inserito solo dall'alto

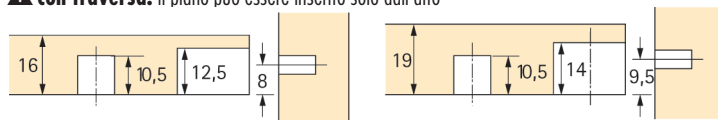

0065517-0079648

Perno di giunzione DU 322

per HETTICH VB 35 / 36
 filetto per viti Euro per foro ø 5 mm, lunghezza 7,8 mm

materiale: acciaio
 finitura: grezzi

Articolo n.	dimensione foratura	confezione	100 pezzi
00.648.72	8.5 mm	200	48.80

Perno di giunzione DU 328

per HETTICH VB 35 / 36
filetto per viti Euro per foro \varnothing 3 mm, lunghezza 11 mm

materiale: acciaio
finitura: grezzi

Articolo n.	dimensione foratura	confezione	100 pezzo
00.655.40	11.5 mm	200	48.50



00.655.40

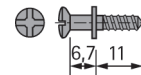

Perno di giunzione DU 426

per HETTICH VB 35 / 36
filetto M 4 x 7,8 mm

materiale: acciaio
finitura: grezzi

Articolo n.	confezione	100 pezzo
00.653.70	200	49.00



00.653.70

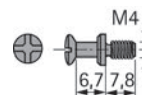

Bussola a espansione

abbinabile con perni DU 425, DU 426, DU 427, DU 428

materiale: ottone
finitura: grezzi

Articolo n.	P/ \varnothing foro	per filetto	confezione	100 pezzo
00.485.78	8.5/5 mm	M 4	200	56.50



00.485.78

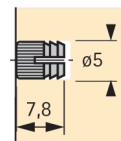

Perno doppio DU 712 / DU 867

per HETTICH VB 35 / 36
foro \varnothing 5 mm

materiale: acciaio
finitura: grezzi

Articolo n.	tipo	per mont. centrale	dimensione foratura	confezione	100 pezzo
00.655.35	DU 712	16 mm	10 / 10 mm	100	71.50
00.655.36	DU 867	19 mm	10 / 10 mm	100	79.30



00.655.35-36

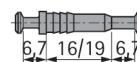

00.655.35-36

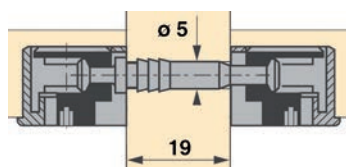

0065536

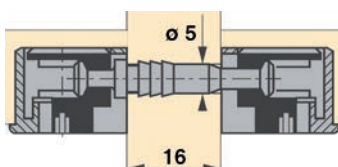

0065535



00.201.66

Dima di foratura per giunzioni HETTICH Drill-Jig VB

per il montaggio rapido, razionale, semplice ma preciso delle giunzioni eccentriche Hettich

- montaggio successivo di pannelli nei mobili
- pezzi unici e mobili speciali
- fori precisi, resistenti, anche angolari
- fori con interasse 32 mm
- per spessori del legno di 16 e 19 mm

kit composto da:

- 1 riscontro di foratura per giunzioni VB
- 1 riscontro di foratura per perni
- 1 punta ø 10 mm montata
- 1 punta ø 20 mm montata
- 1 trascinatore esagonale

spessore materiale: 16 / 19 mm

Articolo n.	materiale	kit
00.201.66	lega di zinco	391.00

utilizzabile per:

- giunzioni eccentriche VB 18,19,20,21,35,35M,36,36M
- giunzioni eccentriche VB 135
- congiunzioni per ripiani Toolex VB 54 - 16,19,23 E



90.794.02

Dima di foratura per giunzioni HETTICH BlueJig Perno

in plastica con bussole di foratura in acciaio temperato

per forature frontali per il montaggio di perni in acciaio:

- Rastex 15 con perno con dimensione di foratura 24/34 mm
- Rastex 25 con perno con dimensione di foratura 33,5 mm
- pratico posizionamento della dima ai fori Rastex già presenti attraverso 2 nottolini di presa ø 15 e 25 mm
- con distanziali per spessori di pannello 15/16, 18/19, 21/22 mm

kit composto da:

- 1 riscontro di foratura
- 1 nottolino di presa Rastex 15
- 1 nottolino di presa Rastex 25
- 2 distanziali per il centraggio

materiale: plastica

Articolo n.	pezzo
90.794.02	58.20

Accessori opzionali: Punta per spine diam. 8 x 115 mm vedere 23.008.08 su opo.ch/it

Congiunzione eccentrica per sistema di congiunzione LAMIFIX

per congiunzione LAMIFIX con aggancio di tiraggio

materiale: lega di zinco
 finitura: nichelate
 ø foro: 14 mm
 spessore materiale: 16 - 19 mm



86.004.65-68

Articolo n.	tipo	esecuzione	dimensione foratura	confezione	pezzo
86.004.65	LF114p	senza bordo di copertura	14 mm	50	0.77
86.004.66	LF114p	senza bordo di copertura	14 mm	500	0.33
86.004.67	LF114p.C	con bordo di copertura	14 / 16 mm	50	0.77
86.004.68	LF114p.C	con bordo di copertura	14 / 16 mm	500	0.42

 Art. 86.004.66 e .68 disponibili solo in confezioni complete.

 Attrezzi di montaggio: Dime di foratura LAMIFIX LF 220-DMD-door vedere 86.003.81, pagina 488
 Attrezzi di montaggio: Kit di dime di foratura LAMIFIX LF 220-DMC2 vedere 86.003.89, pagina 488

Cappucci

testa bombata, per congiunzioni eccentriche LAMIFIX 86.004.65-68

materiale: plastica
 ø cappuccio: 18 mm



86.004.69-74

Articolo n.	colore	confezione	100 pezzo
86.004.69	grigio	100	10.70
86.004.70	bianco	100	10.70
86.004.71	nero	100	10.70
86.004.72	pino	100	10.70
86.004.73	faggio naturale	100	11.05
86.004.74	bruno	100	10.70

 Disponibili solo in confezioni complete.





86.004.25



86.004.35-36



86.004.45-46



86.004.75-76



86.004.77

Congiunzioni LAMIFIX

con vite mordente e aggancio di tiraggio

ø foro: 4 mm

Articolo n.	tipo	L/L/A	vite	confezione	pezzo
86.004.25	LF20p.W	45/18/4 mm	5 x 38 mm	50	3.28

Congiunzioni LAMIFIX

con vite Euro e aggancio di tiraggio

materiale: lega di zinco

finitura: grezzo

dimensione foratura: 18 mm

ø foro: 5 mm

Articolo n.	tipo	L/L/A	vite	confezione	pezzo
86.004.35	LF20p.E	45/4/18 mm	6,3 x 8,5 mm	50	2.14
86.004.36	LF20p.E	45/4/18 mm	6,3 x 8,5 mm	500	1.27

Art. 86.004.36 disponibili solo in confezioni complete.

Congiunzioni LAMIFIX

con vite M 4 e aggancio di tiraggio

materiale: lega di zinco

finitura: grezzo

dimensione foratura: 18 mm

Articolo n.	tipo	L/L/A	vite	confezione	pezzo
86.004.45	LF20p.M	45/18/4 mm	M 4 x 7,5 mm	50	2.14
86.004.46	LF20p.M	45/18/4 mm	M 4 x 7,5 mm	500	1.16

Art. 86.004.46 disponibile solo in confezioni complete.

Accessori necessari: Bussola a espansione vedere 00.485.78, pagina 483

Congiunzioni doppie LAMIFIX

con aggancio di tiraggio

materiale: lega di zinco

finitura: grezzo

dimensione foratura: 18 mm

Articolo n.	tipo	L/L/A	confezione	pezzo
86.004.75	LF20p.D	50/36/4 mm	25	2.04
86.004.76	LF20p.D	50/36/4 mm	500	1.12
86.004.77	LF20p.S	50/30/4 mm	25	2.02

Art. 86.004.76 disponibile solo in confezioni complete.

Valigetta di montaggio LAMIFIX

collezione assortita formata da 200 congiunzioni e 100 congiunzioni eccentriche per qualsiasi tipo di raccordo, inclusi accessori e attrezzi

Articolo n.	tipo	pezzo
86.004.97	LF394-HIT	555.00

 La valigetta include attrezzi di montaggio, dime di foratura, punte con battuta di profondità regolabile e dima di regolaggio.

Altri accessori inclusi nella valigetta per LAMIFIX vedere.

-  Accessori opzionali: Cappucci vedere 86.004.69-74, pagina 485
- Accessori opzionali: Bussole d'infiggere vedere 00.400.05-85.369.34 su opo.ch/it
- Accessori opzionali: Viti mordenti per pannelli truciolati OK-VIS vedere 85.114.2512-6055 su opo.ch/it
- Accessori opzionali: Bussole filettate M 4 LAMIFIX vedere 86.004.85-87, pagina 521
- Accessori opzionali: Viti finali M 4 vedere 86.004.88, pagina 521



86.004.97

4

Attrezzi di montaggio LAMIFIX LF BIT

per congiunzioni LAMIFIX

gambo esagonale ø 1/4"

Articolo n.	tipo	per larghezza lamelle	pezzo
86.003.51	LF 20	4 mm	40.80
86.003.52	LF 30	7 mm	40.40



86.003.51-52

Punte da marcare LAMIFIX LF 220-MT

per marcare il foro della congiunzione

Articolo n.	L/L/A	perno	kit
86.003.55	45/19/4 mm	5 / 8 mm	26.60

 1 kit = 4 pezzi



86.003.55



86.003.61

Dime di foratura LAMIFIX LF 220-DMU

per congiunzioni LAMIFIX tipo LF 20

Articolo n.	pezzo
86.003.61	58.20

4



86.003.89

Kit di dime di foratura LAMIFIX LF 220-DMC-2

per la costruzione di armadi e per praticare fori per congiunzioni eccentriche e tasselli

kit composto da:

2 dime di foratura LF 220-DMC

2 battute finali LF 220-ES

1 battuta di profondità ø 5 mm

1 battuta di profondità ø 8 mm

12 bussole da forare (4x5 mm, 2x6 mm, 6x8 mm)

1 valigetta con attrezzi di allineamento e regolaggio

Articolo n.	kit
86.003.89	701.00



86.003.91-95

Punta per congiunzioni LAMIFIX

con battuta di profondità, gambo cilindrico

Articolo n.	punta ø	materiale	pezzo
86.003.91	2.5 mm	HSS	6.30
86.003.92	5 mm	MD (metallo duro)	47.00
86.003.93	8 mm	MD (metallo duro)	51.60
86.003.94	14 mm	MD (metallo duro)	81.10
86.003.95	14 mm	HSS	52.60

Montaggio simbiotico e senza attrezzi di giunzioni P-System Lamello

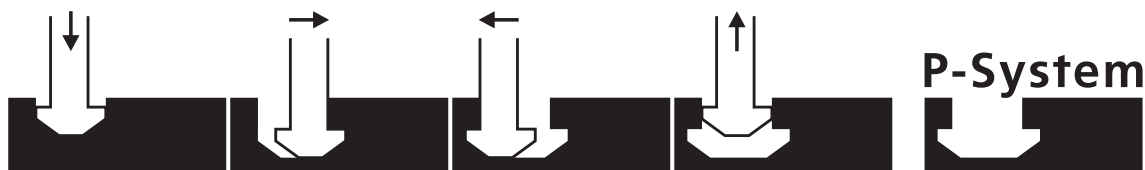

Il P-System si basa su una scanalatura con taglio posteriore nella quale è possibile inserire e fissare a filo giunzioni con funzioni diverse. La lavorazione comprende la penetrazione e lo spostamento laterale della fresa, alla massima profondità, per poter realizzare questa fresata profilata. Ci sono due modi per produrre la scanalatura P-System:

Elettrotensile

Maneggevole e rapido per l'utilizzo flessibile



I vantaggi di Zeta P2

Senza tempi di installazione, software o programmazione è possibile fresare qualsiasi angolazione in tempi rapidi. Il passaggio da una profondità di fresatura all'altra avviene in un batter d'occhio. In questo modo la macchina è l'ideale per pezzi singoli, serie piccole, prototipi o altri lavori in cantiere.

Tecnologia CNC

Alte prestazioni per la produzione in serie



I vantaggi della macchina CNC

Dal CAD direttamente al CNC passando per il sistema CAM: questo sistema aumenta la velocità di processo, riduce i costi di progettazione e il rischio di errore negli ordini successivi. La velocità di realizzazione delle grandi serie sulla macchina CNC fa del P-System un sistema estremamente efficiente e veloce, dalla lavorazione al montaggio.

Montaggio manuale rapido, senza colla e senza viti

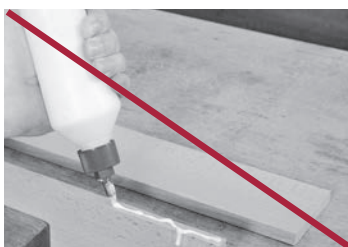



86.005.61-63



4

Ferramenta d'assemblaggio LAMELLO CLAMEX P-14

grazie alla nervatura di sottosquadro, la congiunzione può essere inserita in pochi secondi manualmente nella scanalatura, per costruzioni estetiche come congiunzioni per mobili smontabili, congiunzioni superficiali, angolari e per battute centrali, la scanalatura profilata viene fresata sulla macchina CNC o il macchina LAMELLO ZETA con una fresa a disco con nervatura di sottosquadro laterale nella superficie o nello spigolo, grazie alla bassa profondità di montaggio è possibile realizzare tagli obliqui di qualsiasi angolo, i pezzi lavorati possono essere impilati perché nessun elemento sporge dalla superficie

con chiusura in metallo per apertura e chiusura continua, tolleranza di montaggio laterale +/- 1,0 mm

materiale: plastica rinforzata con fibra di vetro

Articolo n.	L/L/P	confezione	pacco
86.005.61	66/27/10 mm	80 coppia	112.20
86.005.62	66/27/10 mm	300 coppia	390.00
86.005.63	66/27/10 mm	1'000 coppia	1261.00

🔗 Accessori opzionali: Giunzione di allineamento LAMELLO CLAMEX BISCO P-15/P-14 vedere 86.005.27-28, pagina 492

Accessori opzionali: Giunzione di allineamento LAMELLO CLAMEX BISCO P-10 vedere 86.005.37, pagina 492

Accessori opzionali: Cappucci LAMELLO CLAMEX vedere 86.005.21-75, pagina 496

Attrezzi di montaggio: Dima di foratura LAMELLO CLAMEX P-System vedere 86.005.18, pagina 489

Attrezzi di montaggio: Attrezzo avvitatore LAMELLO CLAMEX vedere 27.073.01, pagina 497

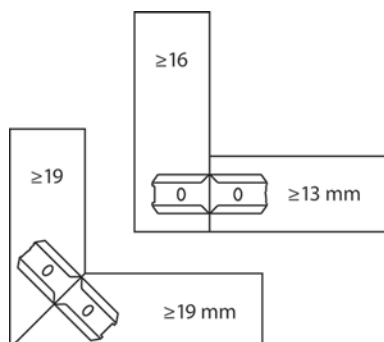

P-System



Ferramenta d'assemblaggio LAMELLO CLAMEX P-10

grazie alla nervatura di sottosquadro, la congiunzione può essere inserita in pochi secondi manualmente nella scanalatura, per costruzioni estetiche ideale per materiali sottili a partire da uno spessore di 13 mm, la scanalatura profilata viene fresata sulla macchina CNC o il macchina LAMELLO ZETA con una fresa a disco con nervatura di sottosquadro laterale nella superficie o nello spigolo, grazie alla bassa profondità di montaggio è possibile realizzare tagli obliqui di qualsiasi angolo, i pezzi lavorati possono essere impilati perché nessun elemento sporge dalla superficie con chiusura in metallo per apertura e chiusura continua, tolleranza di montaggio laterale +/- 0,5 mm

materiale: plastica rinforzata con fibra di vetro

Articolo n.	L/L/P	confezione	pacco
86.005.57	52/19/10 mm	80 coppia	112.20
86.005.58	52/19/10 mm	300 coppia	390.00
86.005.59	52/19/10 mm	1'000 coppia	1261.00

- Accessori opzionali: Cappucci LAMELLO CLAMEX vedere 86.005.21-75, pagina 496
- Accessori opzionali: Giunzione di allineamento LAMELLO CLAMEX BISCO P-10 vedere 86.005.37, pagina 492
- Attrezzi di montaggio: Dima di foratura LAMELLO CLAMEX P-System vedere 86.005.18, pagina 492



Congiunzione per montanti centrali LAMELLO CLAMEX P Medius 14/10

la scanalatura profilata profonda 10 mm nei montanti centrali viene posizionata nella stessa posizione e permette così di utilizzare la congiunzione già in pannelli con spessore da 16 mm, in caso di posizionamento ai margini è sufficiente uno spessore del materiale di 12 mm, la scanalatura profilata viene fresata con LAMELLO ZETA P2 o sulla macchina CNC con una fresa a disco con nervatura di sottosquadro, i pezzi lavorati possono essere impilati perché nessun elemento sporge dalla superficie con chiusura in metallo per apertura e chiusura continua, tolleranza di montaggio laterale +/- 1,0 mm

materiale: plastica rinforzata con fibra di vetro

Articolo n.	lunghezza	L/P	confezione	pacco
86.005.45	66 / 52 mm	22/10 mm	80 coppia	112.20
86.005.46	66 / 52 mm	22/10 mm	300 coppia	390.00

- Accessori opzionali: Cappucci LAMELLO CLAMEX vedere 86.005.21-75, pagina 496
- Accessori opzionali: Giunzione di allineamento LAMELLO CLAMEX BISCO P-10 vedere 86.005.37, pagina 492
- Attrezzi di montaggio: Dima di foratura LAMELLO CLAMEX P-System vedere 86.005.18, pagina 492



86.005.57-59

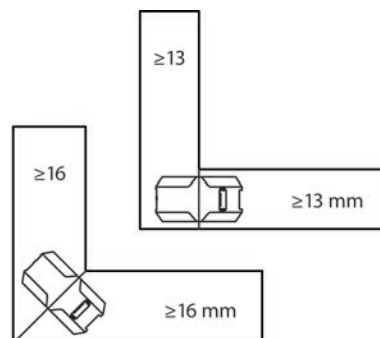

86.005.45-46

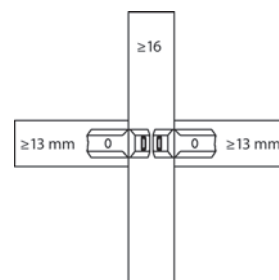



86.005.27-28

Giunzione di allineamento LAMELLO CLAMEX BISCO P-15/P-14

ideale complemento all giunzione CLAMEX P, inseribile nella fresata del sistema P, per divisori, mobili con componenti molto grandi etc.
tolleranza di montaggio +/- 2 mm in lunghezza

materiale: plastica

Articolo n.	L/L/P	confezione	pacco
86.005.27	65/27/7 mm	80	27.10
86.005.28	65/27/7 mm	300	82.30

4



86.005.37

Giunzione di allineamento LAMELLO CLAMEX BISCO P-10

ideale complemento all giunzione CLAMEX P, inseribile nella fresata del sistema P, per divisori, mobili con componenti molto grandi etc.
tolleranza di montaggio +/- 2 mm in lunghezza

materiale: plastica

Articolo n.	L/L/P	confezione	pacco
86.005.37	52/18/7 mm	80	24.45



86.005.18

Dima di foratura LAMELLO CLAMEX P-System

dima di foratura per Clamex P-15, P-14, P-10 per 22,5° sino -150°, incluso punta di foratura ø 6 mm

Articolo n.	pezzo
86.005.18	63.70

Ferramenta d'assemblaggio LAMELLO TENSO P-14 con la funzione di precarico

giunzione autobloccante, **nuovo con funzione di precarico**, per l'incollaggio di congiunzioni a in materiale spesso a partire da 13 mm, forza di serraggio eccezionalmente elevata, che viene generata con la resistenza prodotta durante la compressione e che durante l'innesto trattiene saldamente uno contro l'altro i due pezzi da incollare. Ciò permette l'incollatura senza bisogno di morsetti a vite o presse. La giunzione può essere introdotta nel pezzo attraverso la scanalatura profilata, senza viti né colla.

tolleranza di montaggio laterale +/- 1,0 mm

materiale: plastica rinforzata con fibra di vetro

Articolo n.	L/L/P	confezione	pacco
86.005.64	66/28/10 mm	80 coppia	63.20
86.005.65	66/28/10 mm	300 coppia	221.00
86.005.66	66/28/10 mm	1'000 coppia	705.00

 Per il precarico bisogna le clip di precarico.



86.005.64-66

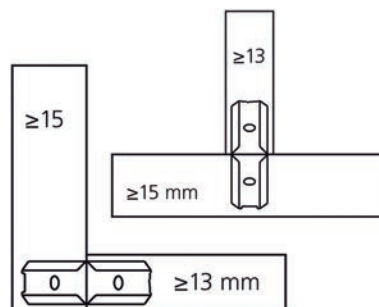

Kit LAMELLO TENSO P-14 con clip di precarico

giunzione autobloccante per l'incollaggio di congiunzioni a in materiale spesso a partire da 13 mm, forza di serraggio eccezionalmente elevata, che viene generata con la resistenza prodotta durante la compressione e che durante l'innesto trattiene saldamente uno contro l'altro i due pezzi da incollare. Ciò permette l'incollatura senza bisogno di morsetti a vite o presse. La giunzione può essere introdotta nel pezzo attraverso la scanalatura profilata, senza viti né colla.

Nuovo con la funzione di precarico. La clip di precarico permette di precaricare con facilità la congiunzione. Ciò permette una congiunzione senza problemi con molta meno forza, indipendentemente dal numero di congiunzioni.

tolleranza di montaggio laterale +/- 1,0 mm

materiale: plastica rinforzata con fibra di vetro

Articolo n.	L/L/P	confezione	kit
86.005.91	66/28/10 mm	80 coppia	77.80
86.005.92	66/28/10 mm	300 coppia	266.00

 Attrezzi di montaggio: Attrezzo d'incastro LAMELLO TENSO P-14 vedere 86.005.87, pagina 494



86.005.91-92





86.005.88-89

Clip di precarico LAMELLO TENSO P-14

per precarico di ferramenta d'assemblaggio LAMELLO TENSO P-14 (86.005.64-66)

Articolo n.	confezione	pacco
86.005.88	300	45.00
86.005.89	1'000	138.20

4



86.005.87

Attrezzo d'incastro LAMELLO TENSO P-14

per montaggio della clip di precarico

Articolo n.	pezzo
86.005.87	5.35



86.005.50-51

Ferramenta d'assemblaggio LAMELLO DIVARIO P-18

congiunzione completamente nascosta di ripiani o pareti divisorie, durante l'inserimento **collega e mette** in tensione per un look pulito grazie alle giunture chiuse, la congiunzione sottile permette l'impiego in ripiani a **partire da 19 mm**, lavorazione e ancoraggio efficienti tramite CNC o Zeta sulla base del sistema P, **possibile anche un inserimento successivo**

materiale: plastica rinforzata con fibra di vetro

Articolo n.	L/L	profondità	confezione	pacco
86.005.50	58/16 mm	6.7 / 9.7 mm	80 coppia	75.80
86.005.51	58/16 mm	6.7 / 9.7 mm	300 coppia	265.00

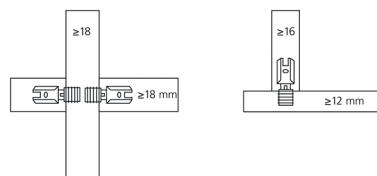

⚠ Per il montaggio di DIVARIO P-18 è obbligatorio lo attrezzo di montaggio

🔗 Attrezzi di montaggio: Attrezzo di montaggio LAMELLO DIVARIO P-18 vedere 86.005.19, pagina 495

Attrezzi di montaggio: Punta da segnare con punta LAMELLO DIVARIO P-18 vedere 86.005.20, pagina 495

Kit di ferramenta d'assemblaggio LAMELLO DIVARIO P-18

contenuto: 80 coppia di ferramenta d'assemblaggio LAMELLO DIVARIO P-18 e attrezzo di montaggio

Articolo n.	L/L	profondità	pezzo
86.005.96	58/16 mm	6.7 / 9.7 mm	119.20

 Per il montaggio di DIVARIO P-18 è obbligatorio lo starter-kit.



86.005.96

Attrezzo di montaggio LAMELLO DIVARIO P-18

per l'ancoraggio nel semilavorato

Articolo n.	pezzo
86.005.19	75.80



86.005.19

Punta da segnare con punta LAMELLO DIVARIO P-18

con punta da centri e battuta di profondità regolabile, per l'esecuzione manuale precisa dei fori DIVARIO

Articolo n.	pezzo
86.005.20	113.20



86.005.20





86.005.03-05

4

Ferramenta d'assemblaggio LAMELLO CLAMEX S

massima estetica tramite piccola foratura che consente di aprire e chiudere la giunzione, allineare e congiungere, 2 funzioni con una giunzione, diverse possibilità di giunzioni angolari, apribile, stoccaggio facile in quanto priva di elementi sporgenti, utilizzabile in massello e tutti materiali di legno, facilmente montabile con qualsiasi fresatrice Lamello

plastica rinforzata con resina di vetro, con chiusura in metallo per apertura e chiusura continua, tolleranza di montaggio laterale +/- 0,5 mm (max. +/- 0,75 mm), incl. 1 dima da segnale, 1 chiave TX

materiale: plastica rinforzata con fibra di vetro

Articolo n.	L/L/A	confezione	pacco
86.005.03	66/29/8 mm	18 coppia	48.60
86.005.05	66/29/8 mm	80 coppia	187.00

86.005.03 con 75 viti 3x15 mm

Attrezzi di montaggio: Dima di foratura LAMELLO CLAMEX S vedere 86.005.15, pagina 489



86.005.24



Cappucci LAMELLO CLAMEX

per la copertura dei fori regologgio viti

materiale: plastica
per ø punta: 6 mm

Articolo n.	colore	confezione	pacco
86.005.21	bianco RAL 9010	100	8.10
86.005.22	marrone RAL 8007	100	8.10
86.005.23	faggio RAL 1011	100	8.10
86.005.24	pino RAL 1014	100	8.10
86.005.25	nero RAL 9011	100	8.10
86.005.71	bianco grigiastro RAL 9002	100	8.10
86.005.72	grigio chiaro RAL 7035	100	8.10
86.005.73	grigio finestra RAL 7040	100	8.10
86.005.74	grigio bluastro RAL 7031	100	8.10
86.005.75	marrone RAL 8017	100	8.10

Disponibili solo in confezioni complete.

Cappucci 45° LAMELLO CLAMEX

per la copertura dei fori regolaggio viti 45°

materiale: plastica

Articolo n.	colore	A/ø	confezione	pacco
86.005.80	bianco RAL 9010	12/6 mm	100	11.95
86.005.81	nero RAL 9011	12/6 mm	100	11.95
86.005.82	pino RAL 1014	12/6 mm	100	11.95
86.005.83	faggio RAL 1011	12/6 mm	100	11.95
86.005.84	marrone RAL 8017	12/6 mm	100	11.95
86.005.85	gris anthracite RAL 7022	12/6 mm	100	11.95

 Disponibili solo in confezioni complete.



86.005.80-85

4

Attrezzo avvitatore LAMELLO CLAMEX

con lama da 4 mm e manico flessibile con il quale è possibile chiudere facilmente anche le congiunzioni a 90°, utilizzabile per tutti gli angoli

Articolo n.	lunghezza lama	lunghezza totale	pezzo
27.073.01	30 mm	290 mm	36.30



27.073.01

Punta LAMELLO CLAMEX

punta di foratura ø 6 mm per tutti dima CLAMEX

Articolo n.	pezzo
86.005.14	31.60



86.005.14

Fresa per scanalature LAMELLO ZETA MD

per fresare le placchette di congiunzione LAMELLO CLAMEX P con profilo con 4 fori ausiliari, per fresatrici LAMELLO ZETA

per circa 1000-2000 tagli in media, riaffilabile 1 volta

campi d'impiego: legno

materiale: MD (metallo duro)

Articolo n.	ø	foro	larghezza	pezzo
86.005.31	100 mm	22 mm	7 mm	137.90



86.005.31





86.005.32

Fresa per scanalature al diamante LAMELLO ZETA

per circa 15'000-20'000 tagli in media come il fresa MD

campi d'impiego: legno
materiale: diamantato

Articolo n.	ø fresa	foro	larghezza	pezzo
86.005.32	100 mm	22 mm	7 mm	237.00

P-System



4



86.005.42-44

Fresatura CNC LAMELLO

con gambo cilindrico

campi d'impiego: legno
materiale: acciaio

Articolo n.	L/L	DTK	pezzo
86.005.42	16/80 mm	48 mm	249.00
86.005.43	20/90 mm	48 mm	249.00
86.005.44	25/90 mm	48 mm	249.00

P-System



86.005.40

Fresa per scanalature CNC LAMELLO

per fresare le placchette di congiunzione LAMELLO CLAMEX P con profilo con 4 fori ausiliari 6,6 mm, DTK 48 mm, per fresatura su macchine CNC

campi d'impiego: legno
materiale: diamantato

Articolo n.	ø fresa	foro	larghezza	pezzo
86.005.40	100.4 mm	30 mm	7 mm	287.00

📄 Testa del mandrino disponibili su richiesta.

P-System



Ferramenta d'assemblaggio DOPLEX

per congiunzioni invisibili e smontabili di rivestimenti porte, rivestimenti di pareti, elementi a fodrine, mascherature, ecc.

materiale: plastica
P/ø foro: 10/40 mm
confezione: 50

centrati lateralmente

Articolo n.	tipo/colore	resistenza a trazione			pezzo
86.011.01	TKZ 80 / rosso	50 kg	4 mm	3 mm	1.72
86.011.21	TKZ 80/grigio	100 kg	4 mm	3 mm	2.47

spostabili lateralmente di max. 5 mm

Articolo n.	tipo/colore	resistenza a trazione			pezzo
86.011.02	TKV 60/verde	50 kg	4 mm	3 mm	1.72
86.011.22	TKV 60/nero	100 kg	4 mm	3 mm	2.47

resistenza a trazione 100 kg da plastica rinforzata con fibra di vetro

Attrezzi di montaggio: Punta per nodi HWS con lame MD 40 mm vedere 23.064.40 su opo.ch/it

Placchette distanziatrici per ferramenta d'assemblaggio DOPLEX

per correzioni successive dell'altezza

materiale: plastica

Articolo n.	spessore	colore	confezione	pacco
86.011.53	0.3 mm	bruno	50	9.90
86.011.55	0.5 mm	bianco	50	9.90
86.011.57	0.7 mm	grigio	50	9.90

Punta da segnale 130 per ganci d'assemblaggio DOPLEX 86.011.01-22

con punta da centrare regolabile in altezza e intercambiabile

Articolo n.	ø	pezzo
86.011.97	40 mm	8.35

Dima di posizionamento 156 per ganci d'assemblaggio DOPLEX 86.011.01-22

uno strumento indispensabile per il montaggio successivo di congiunzioni: con l'introduzione di queste dime nei fori esistenti, l'elemento può essere nuovamente riportato nella posizione allineata originale

Articolo n.	ø	pezzo
86.011.98	40 mm	12.20



86.011.01



86.011.53-57

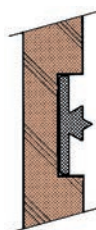

86.011.97

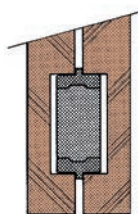

86.011.98



86.011.11



86.011.12

Ferramenta d'assemblaggio DOPLEX easy

per congiunzioni invisibili e smontabili di rivestimenti porte, rivestimenti di pareti, elementi a fodrine, mascherature, ecc.

grazie al sistema di fissaggio radiale integrato, la congiunzione viene fissata senza viti, permettendo così la lavorazione di pannelli spessi 8 mm

materiale: plastica
P/ø foro: 6.5/35 mm
confezione: 50

centrati lateralmente

Articolo n.	tipo/colore	resistenza a trazione	pezzo
86.011.11	easy Z / rosso	50 kg	2.53

spostabili lateralmente di max. 5 mm

Articolo n.	tipo/colore	resistenza a trazione	pezzo
86.011.12	easy V / verde	50 kg	2.53

▲ Per l'allineamento e il fissaggio è necessario un cacciavite TX 15.

🔗 I vantaggi di DOPLEX easy:

- utilizzabile su pannelli spessi a partire da 8 mm
- profondità del foro da 6,5 mm
- nessuna vite necessaria
- risparmio di tempo, perché non è più necessario praticare i fori per le viti di fissaggio
- montaggio facile e veloce
- utilizzabile un normale trapano per fori ciechi
- utilizzabile in pannelli di fibra, masonite, MDF, legno massiccio, OSB, ecc.

- 🔗 Attrezzi di montaggio: Punta per nodi HWS con lame MD 35 mm vedere 23.064.35 opo.ch/it
- Attrezzi di montaggio: Attrezzo di montaggio DOPLEX easy vedere 86.011.41, pagina 501
- Attrezzi di montaggio: Cacciavite Torx PB 8400 TX 15 vedere 27.138.15, opo.ch/it
- Attrezzi di montaggio: Punta da segnare vedere 86.011.42, pagina 501

Ferramenta d'assemblaggio DOPLEX easy klick

per congiunzioni invisibili e smontabili di rivestimenti di pareti, elementi a fodrine, mascherature, ecc., assemblaggi facili grazie al sistema con bottoni a pressione, che permette di applicare l'elemento da montare a filo con il bordo superiore grazie al sistema di fissaggio radiale integrato, la congiunzione viene fissata senza viti, permettendo così la lavorazione di pannelli spessi 8 mm

in coppia formata da un elemento maschio e uno femmina

materiale: plastica
P/ø foro: 6.5/35 mm
confezione: 50 coppia

centrati lateralmente

Articolo n.	tipo/colore	coppia
86.011.31	klick Z / blu	6.40

spostabili lateralmente di max. 2 mm

Articolo n.	tipo/colore	coppia
86.011.32	klick V / blu-verde	6.80

▲ Per l'allineamento e il fissaggio è necessario un cacciavite TX 15.

🔧 Attrezzi di montaggio: Punta per nodi HWS con lame MD 35 mm vedere 23.064.35 su opo.ch/it
Attrezzi di montaggio: Cacciavite Torx PB 8400 TX 15 vedere 27.138.15 su opo.ch/it

Attrezzo di montaggio per ferramenta d'assemblaggio DOPLEX easy

attrezzo di montaggio speciale con il quale è possibile posizionare facilmente e rapidamente l'esatta altezza di montaggio e direzione del supporto d'assemblaggio, l'altezza di montaggio del supporto non viene determinata dalla profondità del foro cieco, ma dall'attrezzo di montaggio

Articolo n.	per DOPLEX	pezzo
86.011.40	easy klick	5.35
86.011.41	easy	6.10

Punta da segnare

Articolo n.	per DOPLEX	pezzo
86.011.42	easy / easy klick	5.05



86.011.31



86.011.32



86.011.40

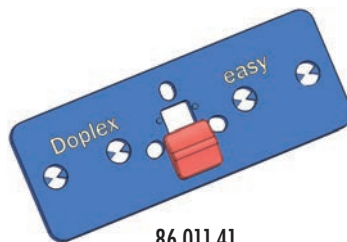

86.011.41



86.011.42





86.012.21-22

Ferramenta d'assemblaggio KNAPP UNO 30

ferramenta d'assemblaggio nascosta autobloccante d'agganciare, per facciate, pannellature e rivestimenti, foderatura di pareti e per corrimani, profondità del foro di soli 7 mm

Articolo n.	P/ø foro		confezione	pacco
86.012.21	7/30 mm	3 mm	250 Kit	325.00
86.012.22	7/30 mm	3 mm	25 Kit	45.00

4



86.012.23

Fermo supplementare UNO 30

per il bloccaggio contro la direzione di innesto

Articolo n.	confezione	pezzo
86.012.23	250	1.26



86.012.31

Ferramenta d'assemblaggio KNAPP kit UNO 30

in pratica scatola di plastica, kit composto da:

- 100 kit UNO 30
- 100 fermo
- 100 viti di arresto
- 300 viti di fissaggio
- 6 dime di centraggio
- 50 tasselli universali
- 1 punta artistica HM con battuta di profondità
- 1 maschera di foratura per posizionamento
- 1 bit TX10 e TX25

materiale: metallo

Articolo n.	kit
86.012.31	354.00

- ⚙️ Attrezzi di montaggio: Punta per nodi HWS con lame MD 30 mm vedere 23.064.30, pagina 318
- Attrezzi di montaggio: Regolatori di profondità vedere 23.064.81-83, pagina 319



86.012.35

Dime di centraggio UNO 30

per trasferire il foro

Articolo n.	pezzo
86.012.35	4.85

Congiunzione scorrevole KNAPP DUO 30oL

supporto d'assemblaggio perfetto senza gioco laterale, per l'esatto posizionamento dei componenti il collegamento può resistere a forze di spinta e di trazione laterali particolarmente adatto per il collegamento di pezzi piccoli, p.es. per pannellature per il mantenimento della forma dei giunti, il collegamento di parti di corrimani per garantire giunzioni lisce, elementi decorativi o rivestimenti colorati, ecc.

materiale: metallo

Articolo n.	P/ø foro		confezione	pacco
86.012.06	3/30 mm	3.5 mm	250 Kit	325.00
86.012.16	3/30 mm	3.5 mm	25 Kit	49.00



86.012.06-16

Congiunzione scorrevole KNAPP DUO 30mL

supporto d'assemblaggio che compensa le sollecitazioni con gioco laterale, compensa tolleranze di misura, in modo che i componenti possano funzionare in tutte le direzioni particolarmente adatto per il collegamento di pannelli grandi, p.es. porte d'entrata doppie, elementi molto sollecitati, rivestimenti per esposizioni ecc.

materiale: metallo

Articolo n.	P/ø foro		confezione	pacco
86.012.03	3/30 mm	3.5 mm	250 Kit	325.00
86.012.13	3/30 mm	3.5 mm	25 Kit	49.00



86.012.03-13

Congiunzione scorrevole KNAPP kit DUO 30

in pratica scatola di plastica, kit composto da:

75 kit DUO 30mL

75 kit DUO 30oL

6 dime di centraggio

2 dime per corrimano

1 punta artistica HM con battuta di profondità

materiale: metallo

Articolo n.	kit
86.012.10	332.00

 Attrezzi di montaggio: Punta per nodi HWS con lame MD 30 mm vedere 23.064.30 su opo.ch/it
Attrezzi di montaggio: Regolatori di profondità vedere 23.064.81-83 su opo.ch/it



86.012.10

Dime di centraggio per congiunzione scorrevole KNAPP DUO 30

con punta da centri, per trasferire il foro al secondo componente

materiale: acciaio

Articolo n.	esecuzione	ø	pezzo
86.012.97	spuntoni	40 mm	5.60
86.012.98	dime per corrimano	30 mm	4.85



86.012.97





86.012.07-17

Congiunzione scorrevole KNAPP DUO 35oL

supporto d'assemblaggio perfetto senza gioco laterale, per l'esatto posizionamento dei componenti il collegamento può resistere a forze di spinta e di trazione laterali particolarmente adatto per il collegamento di pezzi piccoli, p.es. per pannellature per il mantenimento della forma dei giunti, il collegamento di parti di corrimani per garantire giunzioni lisce, elementi decorativi o rivestimenti colorati, ecc.

materiale: metallo

Articolo n.	P/ø foro		confezione	pacco
86.012.07	3/35 mm	6 mm	250 Kit	358.00
86.012.17	3/35 mm	6 mm	25 Kit	54.00

4



86.012.04-14

Congiunzione scorrevole KNAPP DUO 35mL

supporto d'assemblaggio che compensa le sollecitazioni con gioco laterale, compensa tolleranze di misura, in modo che i componenti possano funzionare in tutte le direzioni particolarmente adatto per il collegamento di pannelli grandi, p.es. porte d'entrata doppie, elementi molto sollecitati, rivestimenti per esposizioni ecc.

materiale: metallo

Articolo n.	P/ø foro		confezione	pacco
86.012.04	3/35 mm	6 mm	250 Kit	358.00
86.012.14	3/35 mm	6 mm	25 Kit	54.00



86.012.11

Congiunzione scorrevole KNAPP kit DUO 35

in pratica scatola di plastica, kit composto da:

50 kit DUO 35mL

50 kit DUO 35oL

600 viti EURO 6x10 mm

6 dime di centraggio

1 punta artistica HM con battuta di profondità

materiale: metallo

Articolo n.	kit
86.012.11	362.00

Attrezzi di montaggio: Punta per nodi HWS con lame MD vedere 23.064.35 su opo.ch/it
 Attrezzi di montaggio: Regolatori di profondità vedere 23.064.81-83 su opo.ch/it

Supporti d'assemblaggio Solid MF, in due parti

ferramenta invisibile per carichi pesanti da utilizzare come congiunzione per letti, mobili e telai tavoli, d'avvitare, autobloccaggio garantito dal montaggio a cuneo, grande trasmissione della forza, montaggio finale semplicissimo, ingombro minimo, la congiunzione può essere staccata più volte

materiale: lega di zinco
finitura: zincata

Articolo n.	L/L/A		portata	confezione	kit
49.101.10	52/17/12.5 mm	4 mm	250 kg	50	2.51



49.101.10

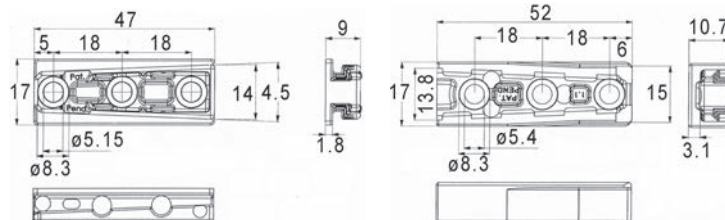
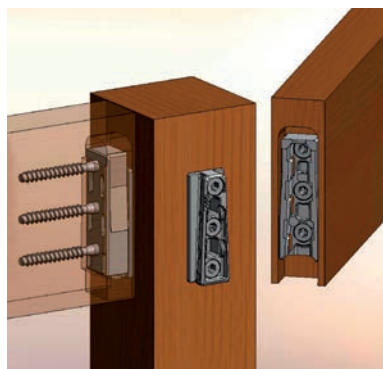

Ferramenta d'assemblaggio KEKU

poliammide nero rinforzato con fibra di vetro, per congiunzioni smontabili di elementi a fodrine, mascherature, rivestimenti, ecc., portata 20 kg per ogni kit

materiale: poliammide / rinforzato con fibra di vetro
colore: nero

Articolo n.	montaggio		confezione	kit
86.005.01	d'avvitare	4 mm	20	1.75
86.005.11	per mettere in gola e avvitarlo	4 mm	20	1.82



86.005.01

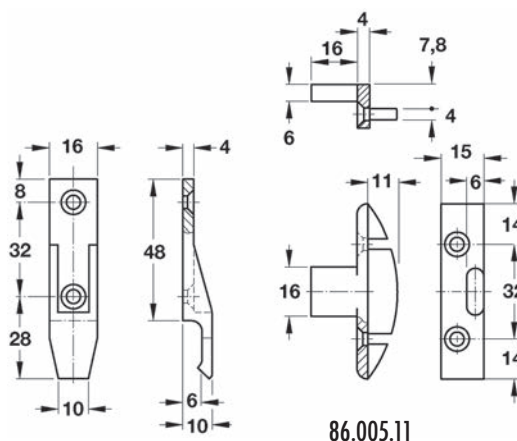

86.005.11

86.005.11





00.460.80

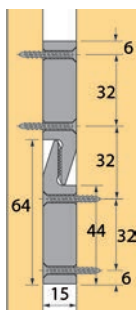

Giunzione ad aggancio HETTICH Multi-Clip

per giunzioni ad aggancio con interasse 32 mm

le diverse posizioni di fissaggio consentono di applicare i componenti del mobile da sopra, dal davanti, dal lato e a filo

materiale: plastica

colore: nero

Articolo n.	L/L/A		confezione	100 pezzo
00.460.80	64/15/15 mm	4 mm	200	154.00

(figura = 2 pezzi)

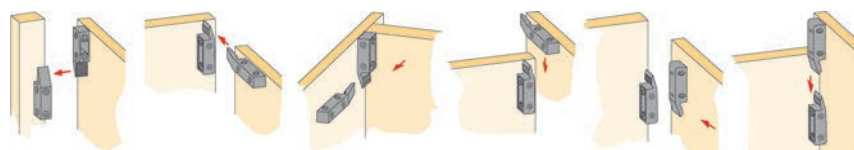

4



86.011.81

Ferramenta d'assemblaggio

per giunzioni invisibili e smontabili di rivestimenti di pareti

materiale: acciaio

finitura: zincata

Articolo n.	ø piano	profondità di montaggio		confezione	kit
86.011.81	30 mm	4.5 mm	3 / 4 mm	200	2.63

montaggio

fissare la placchetta nel foro; infilare il segnafori sulla placchetta; premere il rivestimento contro la placchetta per marcare la posizione della vite; rimuovere il segnafori; avvitare la vite nel punto contrassegnato; agganciare il rivestimento

Portapannello e specchi ad altezza regolabile

a forare, utilizzabile per pannelli di controsoffitti senza distanti dalla parete, regolazione altezza +/- 8 mm, possibile montare o smontare il pannello in qualsiasi momento senza problemi

materiale: acciaio / plastica
 finitura: zincata / nero
 montaggio: d'avvitare / a forare

Articolo n.	esecuzione		pezzo
49.054.05	superiore, regolabile	4 mm	5.80

 Accessori necessari: Elemento di sospensione vedere 49.058.05



49.054.05

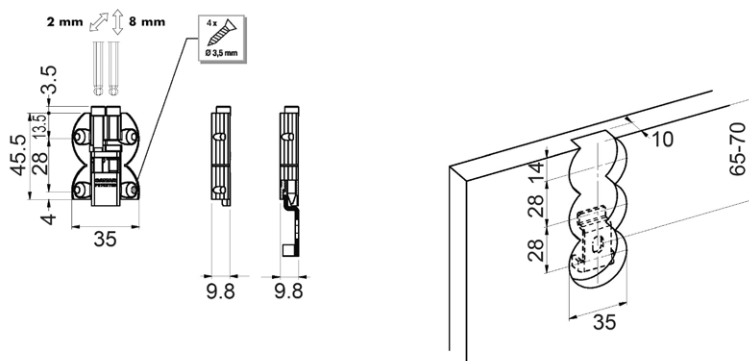

Elemento di sospensione

per portapannello e specchi 49.054.05

materiale: acciaio
 finitura: zincata
 montaggio: d'avvitare

Articolo n.	pezzo
49.058.05	0.46



49.058.05

Portapannello ad altezza regolabile

con binari di sospensione, utilizzabile per pannelli di controsoffitti distanti almeno 8 mm dalla parete, regolazione altezza +/- 5 mm attraverso il portapannello superiore, portapannello inferiore molleggiato con corsa della molla max. 10 mm, possibile montare o smontare il pannello in qualsiasi momento senza problemi

materiale: acciaio
finitura: zincata
portata: 50 kg

Articolo n.	esecuzione		confezione	pezzo
49.054.01	superiore, regolabile	4 mm	100	4.86
49.054.02	molleggiato in basso	4 mm	100	4.76

▲ Per informazioni sulla potenza nominale, vedere il punto Informazioni complementari nell'OPO Net.

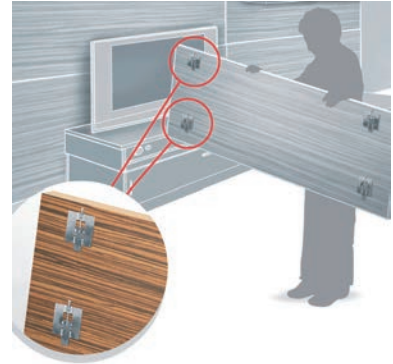

49.054.01-02

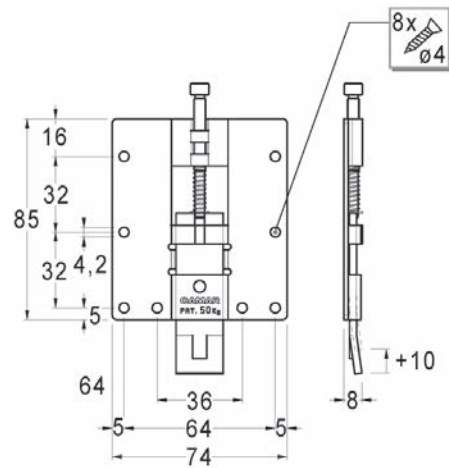
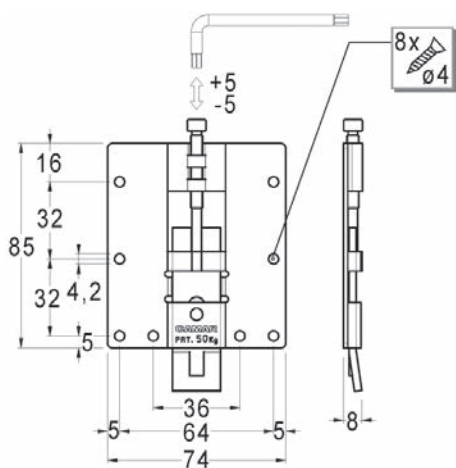
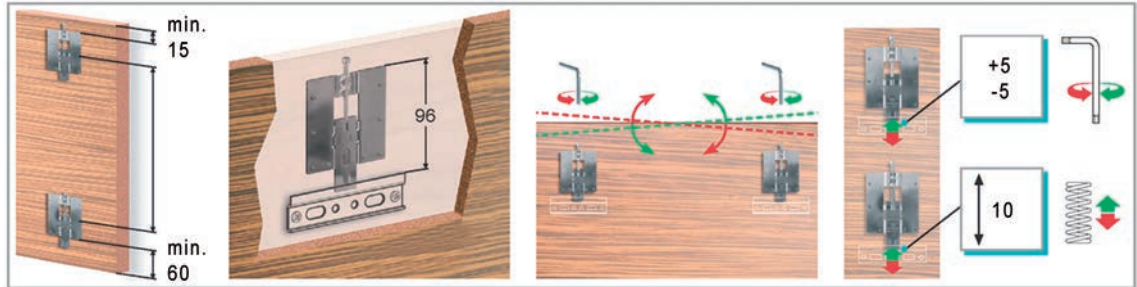



49.054.10



49.054.11

Ferramenta d'aggancio per fianchi

d'incassare nel fianco del mobile sul retro, con regolazione 3D integrata, massima robustezza, con sicura antiganciamento integrata e regolazione di altezza/profondità 18/12 mm

materiale: acciaio

finitura: zincata

Articolo n.	esecuzione	spessore legno	L/L/A	confezione	pezzo
49.054.10	destra	25 mm	169/20/68 mm	50	15.40
49.054.11	sinistra	25 mm	169/20/68 mm	50	15.40

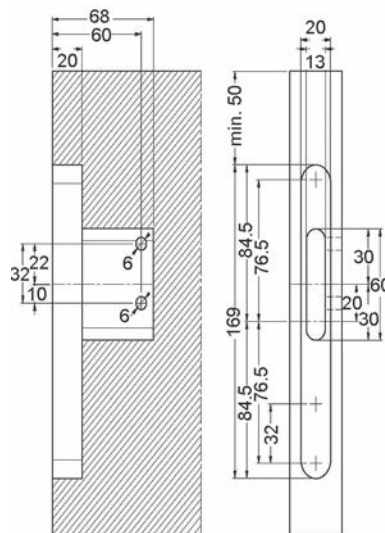

49.054.10

Placca di fissaggio

con regolazione laterale tramite foro ad asola

Articolo n.	L/L/A		confezione	pezzo
49.054.15	120/8.5/15 mm	6 mm	200	1.88

 Per informazioni sulla potenza nominale, vedere il punto Informazioni complementari.

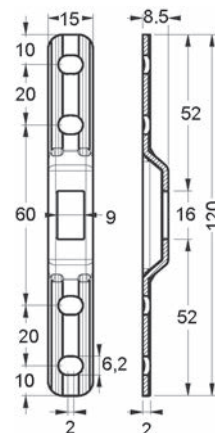

49.054.15



Cappuccio in plastica bianca

materiale: plastica
colore: bianco RAL 9016

Articolo n.	A/ø	ø foro	confezione	pezzo
49.054.19	0.5/8 mm	6 mm	2'000	0.25



49.054.19

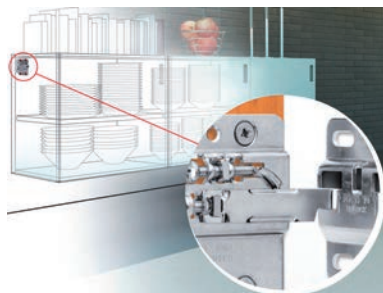

49.054.21-22

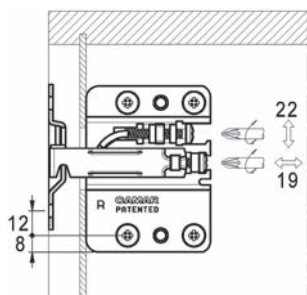

49.054.21-22

Attaccaglia per mobili base

con binari di sospensione, utilizzabile per mobili base da cucina sospesi o sideboard nel soggiorno, sporgenza schienale almeno 10 mm, regolazione altezza 22 mm, regolazione profondità 19 mm tramite vite di regolaggio, binario di fissaggio a parete con sicura antiganciamento

d'infiggere, con regolazione dell'altezza e della profondità

materiale: acciaio
finitura: zincata
montaggio: a forare

Articolo n.	esecuzione	P/ø foro	confezione	pezzo
49.054.21	destra	11/10 mm	100	5.95
49.054.22	sinistra	11/10 mm	100	5.95

▲ Per informazioni sulla potenza nominale, vedere il punto Informazioni complementari nell'OPO Net.

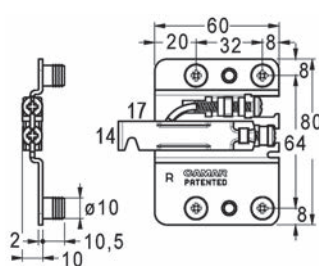

49.054.21

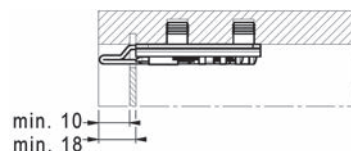

49.054.21

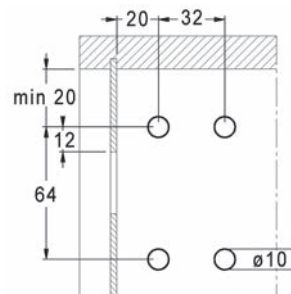

49.054.21



49.054.24

Binario di sospensione

con asole d'avvitare, sicura antiganciamento tramite molla d'acciaio, esecuzione destra/sinistra

materiale: acciaio
finitura: zincata
montaggio: d' avvitare

Articolo n.	L/L/A	☞	confezione	pezzo
49.054.25	70/60/8 mm	5.5 mm	200	3.17
49.054.24	120/120/8 mm	6 mm	50	6.70

Cappuccio

materiale: plastica
colore: bianco RAL 9016
montaggio: d'infilare

Articolo n.	esecuzione	L/L/A	confezione	pezzo
49.054.26	destra	83/63/14 mm	400	0.62
49.054.27	sinistra	83/63/14 mm	400	0.62



49.054.26

Attaccaglia per pensili

da appendere a rotaie o ganci, utilizzabile a partire da un ritorno di 15 mm del pannello posteriore, regolazione dell'altezza tramite vite di regolazione e moltiplicatore/riduttore +18/-0 mm, regolazione della profondità +25 mm, fissaggio con tasselli d'infiggere

materiale: acciaio
finitura: zincata
portata: 60 kg
montaggio: a forare

Articolo n.	esecuzione	P/ø foro	confezione	100 pezzo
49.055.01	sinistra	11.5/8 mm	100	317.00
49.055.02	destra	11.5/8 mm	100	317.00

 Per informazioni sulla potenza nominale, vedere il punto Informazioni complementari nell'OPO Net.

 Accessori necessari: Binari di sospensione vedere 49.058.10, pagina 514, 1200, 1258

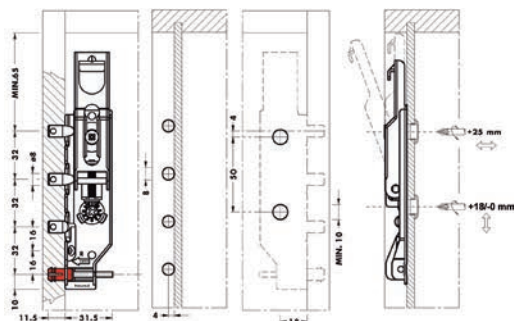

Tappi ø 14 mm per attaccaglia per pensili

materiale: plastica

Articolo n.	colore	A/ø	ø foro	confezione	100 pezzo
49.055.03	bianco RAL 9016	0.5/14 mm	12 mm	200	26.20
49.055.05	bianco RAL 9016	0.5/14 mm	12 mm	5'000	12.95
49.055.04	grigio chiaro RAL 7035	0.5/14 mm	12 mm	200	26.40
49.055.06	grigio chiaro RAL 7035	0.5/14 mm	12 mm	5'000	14.15



49.055.01-02



49.055.03-06

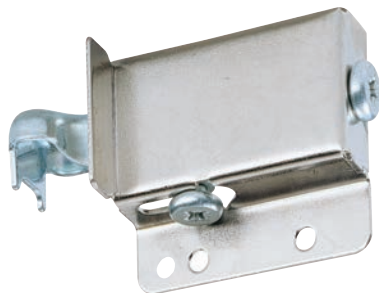

49.055.81

Attaccaglia per pensili

gancio in zincato
da appendere alle rotaie o ai ganci,
utilizzabile sino a un ritorno di 22 mm del pannello posteriore (pannello posteriore
incluso)

regolazioni possibili:

regolazione dell'altezza: +20/-0 mm

regolazione della profondità: +10 mm

materiale: acciaio

finitura: nichelate

montaggio: d'avvitare

Articolo n.	esecuzione		confezione	100 pezzi
49.055.80	sinistra	4 mm	100	357.00
49.055.81	destra	4 mm	100	357.00

▲ Per informazioni sulla potenza nominale, vedere il punto Informazioni complementari nell'OPO Net.

🔗 Accessori necessari: Binari di sospensione vedere 49.058.10, pagina 514

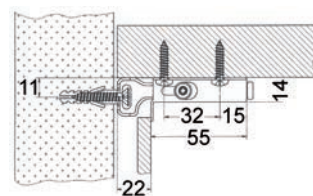
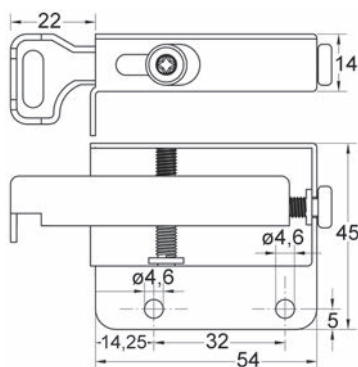

Attaccaglia per pensili

gancio di sospensione in acciaio zincato da appendere alle rotaie o ai ganci, utilizzabile a partire da un ritorno di 15 mm del pannello posteriore (spessore pannello posteriore max. 7 mm)

regolazioni possibili:

regolazione dell'altezza: +28/-0 mm

regolazione della profondità: +25 mm

materiale: plastica
colore: bianco RAL 9003

montaggio: d' avvitare

Articolo n.	esecuzione		confezione	100 pezzo
49.057.01	sinistra	4 mm	200	170.00
49.057.02	destra	4 mm	200	170.00

montaggio: a pressione

Articolo n.	esecuzione	P/ø foro	confezione	100 pezzo
49.057.11	sinistra	10.5/10 mm	200	174.00
49.057.12	destra	10.5/10 mm	200	174.00

 Per informazioni sulla potenza nominale, vedere il punto Informazioni complementari nell'OPO Net.

 Accessori opzionali: Binari di sospensione vedere 49.058.10, pagina 514

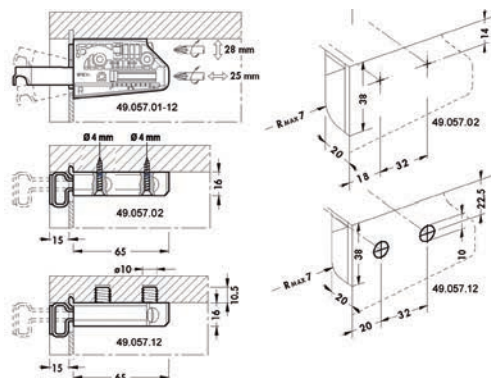

Tappi

Articolo n.	materiale	finitura	esecuzione	L/L/A	confezione	100 pezzo
49.057.21	plastica	bianco	sinistra	67/43/26 mm	400	38.40
49.057.22	plastica	bianco	destra	67/43/26 mm	400	38.40
49.057.31	acciaio	nichelate	sinistra	67/43/26 mm	20	66.50
49.057.32	acciaio	nichelate	destra	67/43/26 mm	20	66.50



49.057.02



49.057.12



49.057.22



49.057.32





49.058.10

Binari di sospensione

materiale: acciaio
finitura: zincata

Articolo n.	lunghezza	collo	confezione	100 pezzo
49.058.10	110 mm	6 mm	200	123.80

▲ Per informazioni sulla potenza nominale, vedere il punto Informazioni complementari nell'OPO Net.

⊗ Accessori opzionali: Viti speciale vedere 49.059.05-07, pagina 515

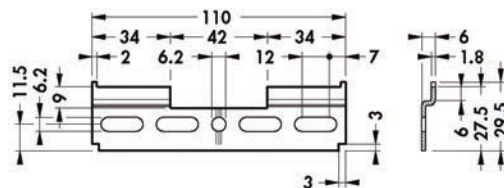

4



49.058.35-55

Binari di sospensione

Schallschutztauglich

materiale: acciaio
finitura: zincata

Articolo n.	lunghezza	collo	elemento	100 pezzo
49.058.40	100 mm	6 mm	150 mm	146.90
49.058.41	110 mm	6 mm	160 mm	129.80
49.058.42	225 mm	6 mm	275 mm	179.00
49.058.43	250 mm	6 mm	300 mm	185.00
49.058.44	300 mm	6 mm	350 mm	218.00
49.058.45	350 mm	6 mm	400 mm	251.00
49.058.46	400 mm	6 mm	450 mm	268.00
49.058.47	450 mm	6 mm	500 mm	306.00
49.058.48	500 mm	6 mm	550 mm	322.00
49.058.49	550 mm	6 mm	600 mm	358.00
49.058.50	750 mm	6 mm	800 mm	516.00
49.058.51	775 mm	6 mm	825 mm	582.00
49.058.52	850 mm	6 mm	900 mm	588.00
49.058.53	950 mm	6 mm	1'000 mm	654.00
49.058.54	1'050 mm	6 mm	1'100 mm	727.00
49.058.55	1'150 mm	6 mm	1'200 mm	783.00
49.058.35	2'489 mm	6 mm	-	1450.00

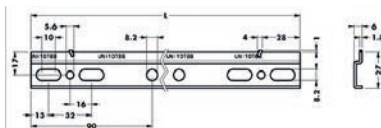

49.058.35

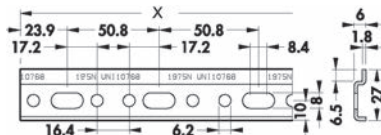

▲ Per informazioni sulla potenza nominale, vedere il punto Informazioni complementari nell'OPO Net.

⊗ Accessori opzionali: Viti speciale vedere 49.059.05-07, pagina 515
Accessori opzionali: Rosette insonorizzanti in gomma STAUFFER vedere 49.100.41-42, pagina 1207

Viti speciale

per montaggio di binari di sospensione

materiale: acciaio
finitura: zincata
taglio: taglio a croce Pozidriv

Articolo n.	L/Ø	pomello Ø	confezione	100 pezzo
49.059.05	50/5.5 mm	13 mm	200	22.85
49.059.06	60/5.5 mm	13 mm	200	25.50
49.059.07	70/5.5 mm	13 mm	200	37.80

 Accessori opzionali: Bussole in nailon DELTA tipo 8 8x 38mm vedere 85.603.08 su opo.ch/it



49.059.05-07

Viti speciale

per montaggio di binari di sospensione

materiale: acciaio
finitura: zincata
taglio: Torx

Articolo n.	L/Ø	pomello Ø	confezione	100 pezzo
49.059.10	60/5.5 mm	13 mm	1'000	26.50

 Accessori opzionali: Bussole in nailon DELTA tipo 8 8x 38mm vedere 85.603.08 su opo.ch/it



49.059.10

Elemento di montaggio TopBloc

per il montaggio comodo e rapido di tutti gli armadi da cucina e a muro, il frontale può essere allineato facilmente ruotando la vite distanziatrice Ø 6/10 mm e corretto in qualsiasi momento

materiale: plastica
colore: bianco
montaggio: d' avvitare

Articolo n.	L/L/A		confezione	pezzo
49.050.01	35/20/20 mm	4 mm	50	2.06

 Per informazioni sulla potenza nominale, vedere il punto Informazioni complementari nell'OPO Net.

 Accessori opzionali: Viti mordenti per pannelli truciolati SPAX vedere 85.111.3530-6090 su opo.ch/it
Accessori opzionali: Viti distanziatrici TOPROC vedere 85.503.06-60 su opo.ch/it
Accessori opzionali: Viti distanziatrici vedere 85.512.06-20 su opo.ch/it

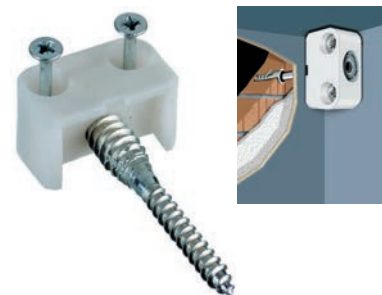

49.050.01

Cappuccio TopBloc

materiale: plastica
colore: bianco RAL 9010

Articolo n.	L/L/A	confezione	pezzo
49.050.11	37/22/21 mm	50	1.33



49.050.11





49.049.20

Attaccaglia per pensili

materiale: lega di zinco
finitura: grezzi
montaggio: a pressione

Articolo n.	P/ø	confezione	pezzo
49.049.20	11/30 mm	500	3.60

4



49.059.15-16

Gancio di sospensione

acciaio zincocromato, con taglio

Articolo n.	L/ø	confezione	100 pezzo
49.059.15	50/5.8 mm	1'000	27.50
49.059.16	60/5.8 mm	1'000	37.40

🔗 Accessori opzionali: Bussole in nailon DELTA tipo 8 8x 38mm vedere 85.603.08 su opo.ch/it

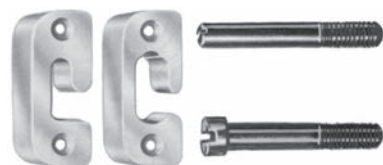

49.101.01-02

Ferramenta copriconvettori PRÄMETA

d'applicare o d'incassare a filo, spessore 8 mm
kit composto da 2 pollicini ribaltabili copriadattatori superiori con viti prigioniere rotonde e 2 ganci inferiori con viti a testa ovale

materiale: lega di zinco

Articolo n.	finitura	lunghezza	larghezza	altezza	Y	kit
49.101.01	nichelata opaca	42 mm	16 mm	8 mm	3.5 mm	34.70
49.101.02	colore ottone	42 mm	16 mm	8 mm	3.5 mm	34.70

🔗 figura = 1/2 kit
fresse ø 16 mm vedere su opo.ch

🔗 Accessori opzionali: Griglie in legno vedere 53.670.91-93, pagina 1131

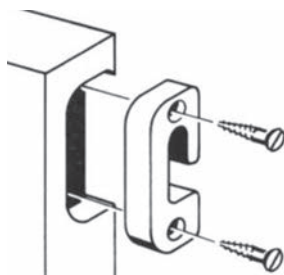

Congiunzione per finti frontali OK-LINE

per il fissaggio del frontale in cucina sopra al mobile della pattumiera o davanti al lavello, costruzione lanciata e molto robusta con portata di 30 kg, che permette di sollevare / trasportare il mobile anche afferrandolo per il frontale. Il frontale può essere smontato anche con copertura montata. Utilizzabile anche con lavelli in formato maxi.

kit composto da:

1 custodia in materiale sintetico bianco, 1 cursore in materiale sintetico bianco, 2 viti di regolazione dell'altezza in lega di zinco

bussole d'infiggere/corpo: ø foro/prof. 8/10 mm, cursore: ø foro/prof. 10/10 mm, sistema 32

portata: 30 kg

Articolo n.	L/L/A	materiale	colore	reg. dell'altezza	kit
49.069.01	64/30/25 mm	plastica	bianco	+/- 3 mm	1.96

 Quantitativo minimo: 2 kit

 Attrezzi di montaggio: Utensili d'infiggere OK-Line vedere 49.069.10 su opo.ch/it

Sistema di montaggio marCELL

elemento di montaggio per il facile montaggio di armadi pensili perfettamente allineati

Misurare, forare e posizionare il livello: ruotando gli elementi di montaggio marCELL è possibile compensare in passi da 1 mm dislivelli sino a 6 mm.

vantaggi:

- montaggio rapido e pulito anche su fondi estremamente duri (piastrelle, pareti in calcestruzzo)
- ruotando semplicemente l'elemento di montaggio marCELL, è possibile compensare dislivelli sino a +/- 6 mm
- nessuna vite visibile
- portata 50 kg per ogni elemento di sospensione marCELL

Per garantire la portata di 50 kg per ogni elemento di sospensione, è necessario utilizzare viti con testa svasata con diametro 6 mm.

materiale: plastica
colore: bianco
montaggio: d' avvitarre

Articolo n.	altezza		confezione	pezzo
49.052.01	12 mm	6 mm	50	4.70

1. profilo di sospensione smussato di 45°
2. marCELL
3. vite di fissaggio ø 6 mm
4. oggetto da montare
5. parete

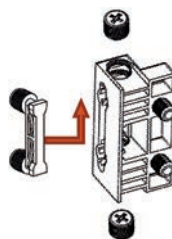
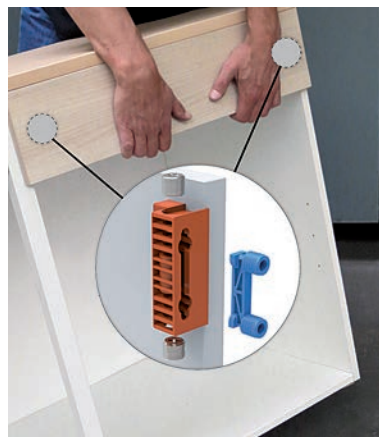

49.069.01



49.052.01

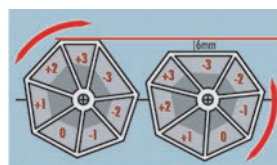



86.000.01



86.000.02

Congiunzioni per l'arredamento INVIS Mx2

per legno massiccio, MDF e pannelli in truciolare, con stesso \varnothing del foro su entrambi i pezzi, completamente immersi, dado d'avvitare

Articolo n.	tipo	foro maschio	foro femmina	confezione	pacco
86.000.01	6012300	\varnothing 12 x 37 mm	\varnothing 12 x 14 mm	20	111.10
86.000.02	6012301	\varnothing 12 x 37 mm	\varnothing 12 x 30 mm	20	130.30

4



86.000.24

Tiranti filettati per montanti centrali INVIS Mx2

per semplificare il sistema di fissaggio di un montante centrale

Articolo n.	tipo	per mont. centrale	\varnothing foro	confezione	pacco
86.000.24	6012208	10 - 30 mm	12 mm	10	48.30

🔗 Accessori opzionali: Bit INVIS Mx2 vedere 86.000.19, pagina 519



86.000.35

Congiunzioni per l'arredamento INVIS Mx2 con calibro

vite magnetica complete con vite di serraggio e calibro

Articolo n.	tipo	foro maschio	foro femmina	confezione	pacco
86.000.35	6012333	\varnothing 12 x 37 mm	\varnothing 12 x 14 mm	20	133.40



86.000.37

Congiunzioni per l'arredamento INVIS Mx2

vite magnetica senza vite di serraggio

Articolo n.	tipo	P/ \varnothing foro	confezione	pacco
86.000.37	6012317	37/12 mm	20	96.00

🔗 Accessori necessari: Dado d'avvitare INVIS Mx2 vedere 86.000.38-39
Attrezzi di montaggio: Bit INVIS Mx2 vedere 86.000.19, pagina 519



86.000.38-39

Dado d'avvitare INVIS Mx2

dado senza vite magnetica, in 2 lunghezze

Articolo n.	tipo	P/ \varnothing foro	confezione	pacco
86.000.38	6012312	14/12 mm	20	16.90
86.000.39	6012309	30/12 mm	20	33.90

🔗 Attrezzi di montaggio: Bit INVIS Mx2 vedere 86.000.19, pagina 519, 1263

Kit INVIS Mx2

nel pratico mini-systainer, contiene 20 congiunzioni complete INVIS Mx2, MiniMag Mx, incl. bit d'avvitare, alberino con molla, punta per legno e regolatore di profondità ø 12 mm, piastra forata Lexan e diversi accessori per Rasto

Articolo n.	tipo	pezzo
86.000.31	6100300	464.00



86.000.31

MiniMag INVIS Mx

il campo magnetico rotante gira la vite all'interno della congiunzione Invis, avvitandola completamente e senza contatto nel cavallotto, estremamente potente e compatto, può essere fissato a tutti i più comuni trapani a batteria (1200-1500 giri/min.), incl. bit INVIS Mx

Articolo n.	tipo	pezzo
86.000.18	6100301	99.00



86.000.18

 L'elemento centrale di INVIS è un'unità costituita da connessione e perno filettato. Nella connessione alloggia un magnete che, quando si avvicina a un campo magnetico, ruota intorno al proprio asse. Questa forza viene trasmessa all'albero filettato, che si avvita nel controprezzo, cioè il tirante filettato. La funzione di percussione garantisce che il raccordo si avviti in modo sicuro.



Bit INVIS Mx2

Articolo n.	tipo	pezzo
86.000.19	6112205	16.50



86.000.19





86.004.11-12



86.004.13-16



86.004.17-18



86.004.31-32



86.004.41-42

Sistema di congiunzione LAMIFIX

Il sistema completo di congiunzioni.
congiunzioni molteplici, razionali e stabili per mobili, rifiniture interne, lavori di falegnameria e di montaggio, che possono essere montate con qualsiasi fresa Lamello
Congiunzioni con vite mordente

tipo: LF20s.W

Articolo n.	L/L/A	vite	ø foro	confezione	pezzo
86.004.11	20/12/4 mm	5 / 38 mm	4 mm	50	2.63
86.004.12	20/12/4 mm	5 / 38 mm	4 mm	500	1.69

tipo: LF20-W

Articolo n.	L/L/A	vite	ø foro	confezione	pezzo
86.004.13	45/12/4 mm	5 / 25 mm	4 mm	50	2.60
86.004.14	45/12/4 mm	5 / 25 mm	4 mm	500	1.67
86.004.15	45/12/4 mm	5 / 38 mm	4 mm	50	2.73
86.004.16	45/12/4 mm	5 / 38 mm	4 mm	500	1.67

tipo: LF30-W

Articolo n.	L/L/A	vite	ø foro	confezione	pezzo
86.004.17	55/18/7 mm	6.5 / 60 mm	5 mm	25	4.19
86.004.18	55/18/7 mm	6.5 / 60 mm	5 mm	200	2.66

Art. 86.004.12/14/16 e .18 disponibili solo in confezioni complete.

Attrezzi di montaggio: Dime di foratura LAMIFIX LF 220-DMU vedere 86.003.61, pagina 523

Congiunzioni con vite Euro

Articolo n.	tipo	L/L/A	vite	ø foro	confezione	pezzo
86.004.31	LF20-E	45/4/12 mm	6.3 / 8.5 mm	5 mm	50	1.77
86.004.32	LF20-E	45/4/12 mm	6.3 / 8.5 mm	5 mm	500	0.98

86.004.32 disponibili solo in confezioni complete.

Congiunzioni LAMIFIX con vite M 4

Articolo n.	tipo	L/L/A	vite	confezione	pezzo
86.004.41	LF20-M	45/12/4 mm	M 4 x 7,5 mm	50	1.77
86.004.42	LF20-M	45/12/4 mm	M 4 x 7,5 mm	500	0.98

86.004.42 disponibili solo in confezioni complete.

Supporti per ripiani LAMIFIX

Articolo n.	tipo	L/L/A	perno	ø foro	confezione	pezzo
86.004.61	LF20-T	45/12/4 mm	5 / 8 mm	5 mm	50	1.81
86.004.62	LF20-T	45/12/4 mm	5 / 8 mm	5 mm	500	0.96

 86.004.62 disponibile solo in confezioni complete.



86.004.61-62

Bussole filettate M 4 LAMIFIX

per congiunzioni LAMIFIX

Articolo n.	L/L	ø filetto	confezione	100 pezzo
86.004.85	5/15 mm	M 4	100	27.60
86.004.86	5/18 mm	M 4	100	25.40
86.004.87	5/21 mm	M 4	100	22.80

 Disponibili solo in confezioni complete.



86.004.85-87

Viti finali M 4

per congiunzioni LAMIFIX

Articolo n.	finitura	filetto	confezione	100 pezzo
86.004.88	nichelate	M 4 / M 8	100	9.95

 Disponibili solo in confezioni complete.



86.004.88

Tasselli rigati LAMIFIX

smussati, selezionati a mano, in faggio

Articolo n.	lunghezza	ø	confezione	pacco
86.004.95	24 mm	5 mm	500	13.15

 Disponibili solo in confezioni complete.



86.004.95

Punte da marcare LAMIFIX LF 220-MT

per marcare il foro della congiunzione

Articolo n.	L/L/A	perno	kit
86.003.55	45/19/4 mm	5 / 8 mm	26.60

 1 kit = 4 pezzi



86.003.55



86.004.97

Valigetta di montaggio LAMIFIX

collezione assortita formata da 200 congiunzioni e 100 congiunzioni eccentriche per qualsiasi tipo di raccordo, inclusi accessori e attrezzi

Articolo n.	tipo	pezzo
86.004.97	LF394-HIT	555.00

La valigetta include attrezzi di montaggio, dime di foratura, punte con battuta di profondità regolabile e dima di regolaggio.

Altri accessori inclusi nella valigetta per LAMIFIX vedere.

- Accessori opzionali: Cappucci vedere 86.004.69-74, pagina 485
- Accessori opzionali: Bussole d'ingfiere vedere 00.400.05-85.369.34, pagina 1207
- Accessori opzionali: Viti mordenti per pannelli truciolati OK-VIS vedere 85.114.2512-6055 su opo.ch/it
- Accessori opzionali: Bussole filettate M 4 LAMIFIX vedere 86.004.85-87, pagina 521
- Accessori opzionali: Viti finali M 4 vedere 86.004.88, pagina 521

4



86.004.96

Progetti e liste materiali LAMIFIX

per la facile realizzazione di un modello LAMIFIX, ideale per lavori di apprendisti o per l'insegnamento nelle scuole tecniche

Articolo n.	tipo	kit
86.004.96	LF503-MOD	10.10



86.003.51-52

Attrezzi di montaggio LAMIFIX LF BIT

per congiunzioni LAMIFIX

gambo esagonale \varnothing 1/4"

Articolo n.	tipo	per larghezza lamelle	pezzo
86.003.51	LF 20	4 mm	40.80
86.003.52	LF 30	7 mm	40.40

Kit di dime di foratura LAMIFIX LF 220-DMC-2

per la costruzione di armadi e per praticare fori per congiunzioni eccentriche e tasselli

kit composto da:

2 dime di foratura LF 220-DMC

2 battute finali LF 220-ES

1 battuta di profondità ø 5 mm

1 battuta di profondità ø 8 mm

12 bussole da forare (4x5 mm, 2x6 mm, 6x8 mm)

1 valigetta con attrezzi di allineamento e regolaggio

Articolo n.	kit
86.003.89	701.00



86.003.89



Dime di foratura LAMIFIX LF 220-DMD-door

per forare telai a cassetta e rivestimenti, 45°

Articolo n.	pezzo
86.003.81	214.00



86.003.81

Dime di foratura LAMIFIX LF 220-DMU

per congiunzioni LAMIFIX tipo LF 20

Articolo n.	pezzo
86.003.61	58.20



86.003.61

Punta per congiunzioni LAMIFIX

con battuta di profondità, gambo cilindrico

Articolo n.	punta ø	materiale	pezzo
86.003.91	2.5 mm	HSS	6.30
86.003.92	5 mm	MD (metallo duro)	47.00
86.003.93	8 mm	MD (metallo duro)	51.60
86.003.94	14 mm	MD (metallo duro)	81.10
86.003.95	14 mm	HSS	52.60



86.003.91-95



00.736.18-00.737.51



00.736.18-00.737.51

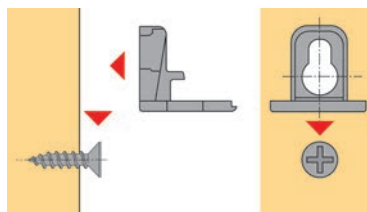

Giunzioni per piani HETTICH Toolex VB 54

applicazione al mobile senza uso di utensili

d'avvitare per fori in serie da 3 e da 5

il piano viene posto dall'alto sull'elemento di supporto: un clic segnala l'avvenuto innesto in sede.

Con spessori a partire da 23 mm, l'elemento di supporto è dotato di occhielli di sospensione E che consente il premontaggio delle viti nel mobile.

finitura: grigio / nichelate

Articolo n.	tipo	per spessore materiale	pezzo
00.736.18	VB 54/16	16 mm	2.69
00.736.19	VB 54/19	19 mm	2.47
00.736.20	VB 54/23 E	23 mm	2.60
00.738.51	VB 54/29 E	29 mm	3.10

⚠ Dimensioni foro

Tipo	Misure T/X/Y
Toolex VB 54/16	16/13,5/8 mm
Toolex VB 54/19	19/15/9,5 mm
Toolex VB 54/23 E	23/17/11,5 mm
Toolex VB 54/29 E	29/20/14,5 mm

🔗 Accessori opzionali: Dima di foratura per giunzioni HETTICH Drill-Jig VB vedere 00.201.66, pagina 484

Viti di fissaggio Euro HETTICH Toolex VB 54

Articolo n.	tipo	dimensioni	P/ø foro	100 pezzo
00.738.89	VB 54/16/19/23/29	6,3/15,0 mm	12/5 mm	41.40
00.738.90	VB 54/16/19	6,3/10,5 mm	7.5/5 mm	30.70
00.737.52	VB 54/16/19	6,3/12,5 mm	9.5/5 mm	30.70
00.737.51	VB 54/16/19/23/29	4,5/13,5 mm	11.5/3 mm	27.50

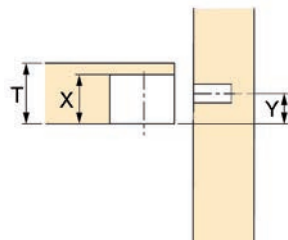
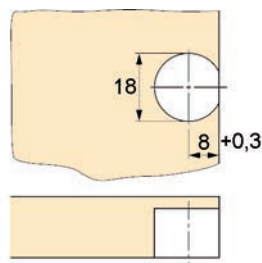

Ferramenta di congiunzione HAAS

materiale: alluminio
finitura: grezzi

Articolo n.	L/L/A	prof. scanalatura	confezione	pacco
86.002.01	54/24/4 mm	13 mm	50 coppia	56.40

 In ogni confezione sono incluse le istruzioni di montaggio.

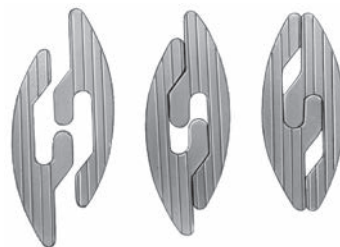

86.002.01

Utensili d'infiggere HAAS

per ferramenta di congiunzione HAAS 86.002.01

Articolo n.	pezzo
86.002.21	21.85



86.002.21





86.007.00-01

Sistema di congiunzione KNAPP tipo METALL

per scanalature LAMELLO, con 2 viti Pozidriv con testa tonda larga da 3 x 13 mm e 2 da 3 x 25 mm per il fissaggio, autobloccanti, avvitabili, bloccabili e regolabili

materiale: alluminio / lega di zinco
finitura: zinco cromata gialla

Articolo n.	L/L/A	prof. scanalatura	confezione	pacco
86.007.00	57.2/26/3.9 mm	13 mm	50	108.00
86.007.01	57.2/26/3.9 mm	13 mm	250	401.00

▲ In ogni confezione sono incluse le istruzioni di montaggio.

4



86.009.00-01

Sistema di congiunzione KNAPP tipo CHAMP

d'incollare nelle scanalature Lamello, autobloccanti, smontabili

materiale: plastica

Articolo n.	L/L/A	prof. scanalatura	confezione	pacco
86.009.00	64/25/4 mm	13 mm	50	54.00
86.009.01	64/25/4 mm	13 mm	250	204.00

▲ In ogni confezione di 250 pezzi sono incluse istruzioni di montaggio, 1 cartuccia di colla e una dima.

🔗 Accessori opzionali: Colla di montaggio PU FALCONE Falcobond vedere 86.290.01 su opo.ch/it



86.007.10-11

Sistema di congiunzione KNAPP tipo SILVER

placchette in lega di zinco, d'incassare, per scanalature LAMELLO, autobloccanti, regolabili

con bordi affilati, senza incollare, senza viti, senza tempi d'attesa

materiale: alluminio / lega di zinco

Articolo n.	L/L/A	prof. scanalatura	confezione	pacco
86.007.10	56.5/26/3.9 mm	13 mm	50	81.00
86.007.11	56.5/26/3.9 mm	13 mm	250	302.00

▲ In ogni confezione sono incluse le istruzioni di montaggio.

Giunzione trapezoidale HETTICH TZ 4

particolarmente facile da montare grazie alla vite obliqua premontata
elemento inferiore con denti

Articolo n.	materiale	finitura	confezione	pezzo
00.208.43	metallo	nicelate	100	3.62
00.131.04	acciaio / plastica	bianco	100	1.49
00.131.05	acciaio / plastica	bruno	100	1.36

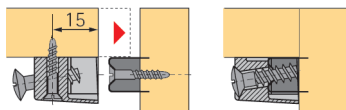

00.208.43

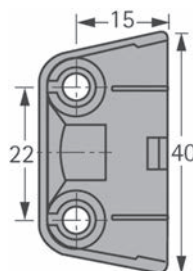

Giunzione trapezoidale HETTICH TZ 4 TD

elemento inferiore senza denti

l'asola, con un margine di tolleranza di 4 mm, limita le variazioni di volume dovute all'estensione o al ritiro del legno massiccio

materiale: metallo
finitura: nichelate

Articolo n.	confezione	pezzo
00.208.91	100	3.59

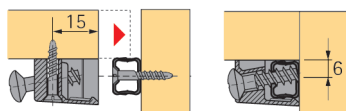

00.208.91

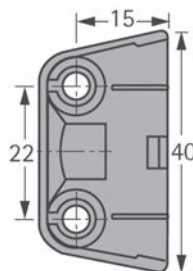



00.720.53

Giunzione trapezoidale HETTICH TZ 28

fissaggio a pressione, senza vite

materiale: plastica

colore: bianco

Articolo n.	lunghezza perno		confezione	100 pezzo
00.720.53	10 mm	4 mm	100	74.60

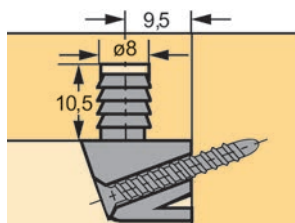

4



49.098.01-03

Congiunzioni per angoli

con coperchio

materiale: plastica

Articolo n.	colore		confezione	100 pezzo
49.098.01	bianco	3.5 / 4 mm	100	57.60
49.098.02	bruno	3.5 / 4 mm	100	53.90
49.098.03	Marrone chiaro	3.5 / 4 mm	100	53.90

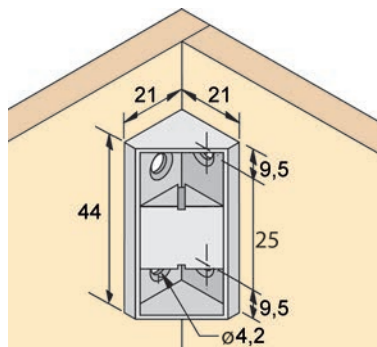

Squadra di giunzione HETTICH per fori in serie con interasse 32 mm
utilizzabile universalmente come giunzione per mobili, piani, schienali e frontali

materiale: acciaio
finitura: zincocromato

Articolo n.	confezione	pezzo
00.248.32	200	1.39



0024832

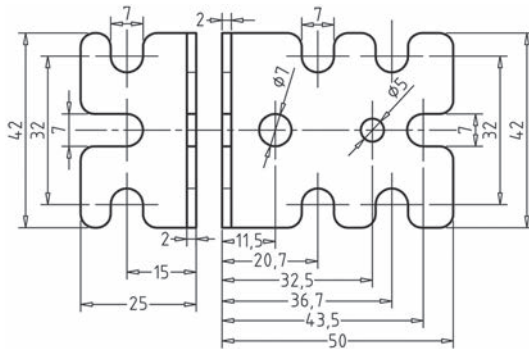

Placche di copertura HETTICH per fori in serie con interasse 32 mm

materiale: plastica

Articolo n.	colore	confezione	pezzo
00.503.14	bianco	200	1.84
00.503.13	bruno	200	1.87
00.702.92	grigio chiaro RAL 7035	200	2.04
00.720.26	nero	200	2.04



0050314

Viti per il fissaggio diretto
testa svasata, testa $\varnothing 7,5$ mm

materiale: acciaio
finitura: nichelate

Articolo n.	L/L	\varnothing foro	confezione	100 pezzo
00.400.07	13/6.3 mm	5 mm	200	20.05
00.400.08	15/6.3 mm	5 mm	200	18.30



00.400.07-08





Giunto orizzontale invisibile Roto

morsetto \varnothing 10/10 mm materiale plastico con funzione di espansione ed estrazione, per congiunzioni dinamiche di fianco / fondo, elevata forza di serraggio, ideale come congiunzione per mobili

materiale: lega di zinco
 esecuzione: da forare

Articolo n.	P/ \varnothing foro	pezzo
49.001.60	45/12 mm	2.14

⚙️ Attrezzi di montaggio: Chiave Inbus 4,0 mm lung. 70/25 mm vedere 27.164.05 su opo.ch/it
 Attrezzi di montaggio: Impugnatura di inserimento per Roto/Vertigo vedere 49.001.65, pagina 531

4



49.001.60

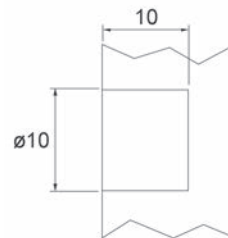
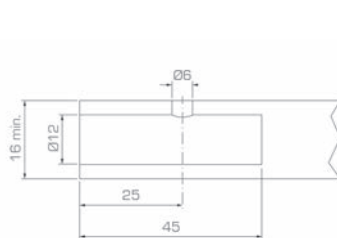
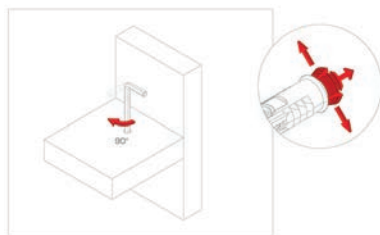

Congiunzione verticale/supporto per ripiani invisibile Vertigo

con testa di serraggio molleggiata, elevata forza di serraggio, ideale come congiunzione per mobili o come supporto fisso per ripiani con funzione di arresto

materiale: lega di zinco
 esecuzione: da forare

Articolo n.	P/ \varnothing foro	pezzo
49.001.61	45/12 mm	1.79



49.001.61

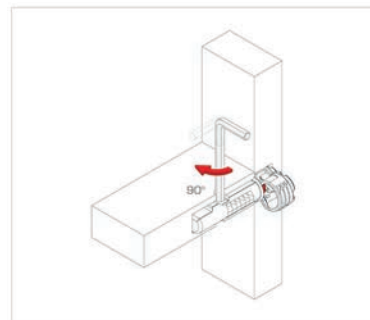
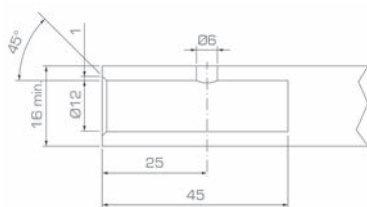

Bussola in plastica Vertigo

da forare nel fianco, foro doppio \varnothing 18 mm

materiale: plastica
colore: bianco
esecuzione: da forare

Articolo n.	P/ \varnothing foro	pezzo
49.001.62	12.5/18 mm	0.26



49.001.62

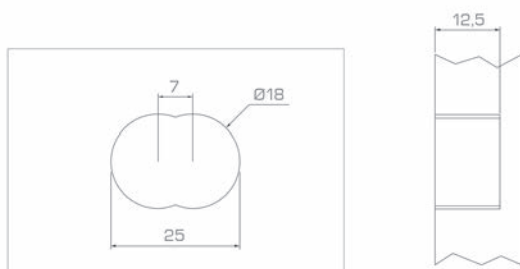

Impugnatura di inserimento per Roto/Vertigo

materiale: acciaio

Articolo n.	\varnothing	pezzo
49.001.65	14 mm	8.55



49.001.65





00.195.58

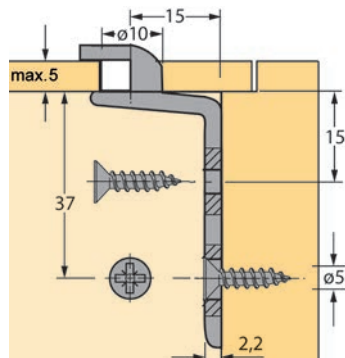

Raccordo per schienali HETTICH RV-1

può essere montata nei fori in serie di 5 mm

Articolo n.		schienale	confezione	100 pezzo
00.195.58	4.5 mm	max. 5 mm	100	145.70

Accessori opzionali: Viti per il fissaggio diretto vedere 00.400.07-08, pagina 529

4



00.566.14

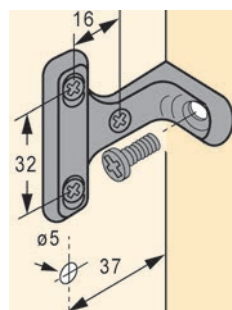

Raccordo per schienali HETTICH RV 7-D

giunzione per schienali

utilizzabile nei sistemi con interasse 32, regolazione dell'altezza di +/- 1 mm

materiale: lega di zinco
finitura: nichelate

Articolo n.	confezione	100 pezzo
00.566.14	100	400.00

Accessori opzionali: Viti per il fissaggio diretto vedere 00.400.07-08, pagina 529

Raccordo per schienali HETTICH RV-1

Articolo n.	materiale	finitura	schienale	confezione	100 pezzo
49.090.01	plastica	bianco	max. 5 mm	100	27.40
49.090.02	plastica	bianco	max. 5 mm	1'000	23.15
49.090.10	lega di zinco	nichelate	max. 5 mm	100	141.40

 Accessori opzionali: Viti per il fissaggio diretto vedere 00.400.07-08, pagina 529



49.090.01-10

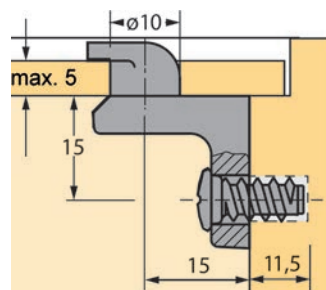

Profilo di congiunzione schienali

materiale: plastica
colore: bianco

Articolo n.	schienale	lunghezza	pezzo
49.102.06	max. 5 mm	2.5 m	11.45

Nuovo 49.102.07

 Disponibile solo in lunghezze originali.

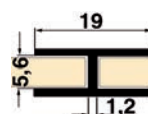

49.102.06

Congiunzioni universali ELEPART

kit di congiunzioni per telai composto da:

- 1 elemento in plastica rossa, ø 20 mm, altezza 9 mm
- 1 elemento in plastica bianca, ø 20 mm, altezza 9 mm
- 1 vite con filetto M 4 x 50 mm

Articolo n.	100 kit
86.017.01	55.00



86.017.01

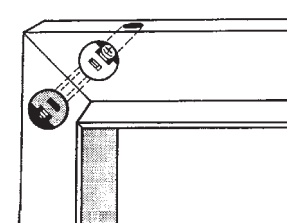
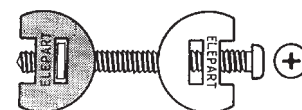



OK Line®



86.018.01



86.018.02



86.018.03



86.019.01



Ferramenta di congiunzione OK-LINE

per congiunzioni smontabili

ideale per placche di fissaggio alla parete, rivestimenti, scaffali, telai a cassetta, rivestimenti per porte, pannelli per tavoli e mobili, ecc.

per il montaggio sono necessari solo 1 punta per nodi \varnothing 20 mm

1 punta elicoidale \varnothing 9 mm e 1 giraviti n. 4

utilizzo universale, in funzione della composizione dei singoli pezzi

- per congiunzioni piane, congiunzioni ad angolo, ecc.

- per congiunzioni angolari come quelle p.es. per stipiti di porte
 pezzi singoli, in confezioni da 100 pezzi

materiale: plastica

colore: nero

Articolo n.	descrizione	dimensioni	confezione	100 pezzo
86.018.01	ranelle elastiche coniche (rondelle)	\varnothing 20.0 mm	100	44.40
86.018.02	staffe di serraggio	42 mm	100	55.70
86.018.03	angoli di tenuta	50/50/30 mm	100	114.60

▲ Esempio per 1 stipite:

- sino ad una profondità di 150 mm sono necessari 2 angoli di tenuta, 4 staffe di serraggio e 8 ranelle elastiche

- da una profondità di 170 sino a 240 mm sono necessari 4 angoli di tenuta, 4 staffe di serraggio e 12 ranelle elastiche

- a partire da una profondità di 260 mm sono necessari 6 angoli di tenuta, 4 staffe di serraggio e 16 ranelle elastiche

Congiunzioni per telai STORK

materiale: acciaio

finitura: zincata

Articolo n.	confezione	100 pezzo
86.019.01	100	71.60

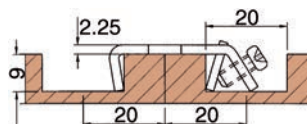

Spranga a molla STORK

con nervature di rinforzo

Articolo n.	larghezza	confezione	100 pezzo
86.019.10	13 mm	100	28.20



86.019.10

Giunzione HETTICH VB 16

materiale: lega di zinco
finitura: zincocromato

Articolo n.	campo serraggio	P/σ foro	confezione	pezzo
00.217.68	36 - 46 mm	10/9-10 mm	100	8.15



00.217.68

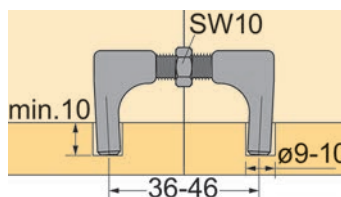

Congiunzione per angoli HETTICH VB 160

per telai piani di ante o per profili di cornici

materiale: plastica
colore: bruno

Articolo n.	profondità d'incasso	confezione	pezzo
00.476.08	10 mm	100	3.94



00.476.08

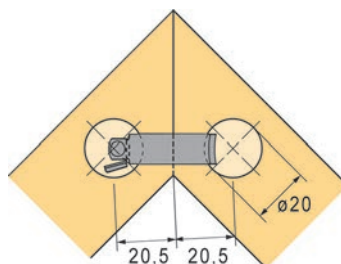

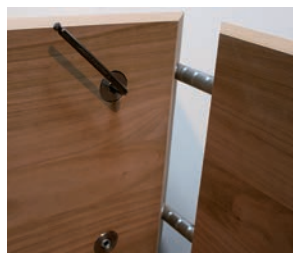

49.098.10-13



49.098.10

Tassello per angoli

L'angolo può essere incollato (giunzione fissa) o serrato con il bullone trasversale (giunzione smontabile). Grazie alla costruzione massiccia, l'elemento del mobile è in grado di sostenere forze elevate. Indicata per legno massiccio e tutti materiali in pannelli sino a 40 mm.

lunghezza fianco: 100 / 100 mm

ø foro: 15 mm

Articolo n.	materiale	esecuzione	perforazione	pezzo
49.098.10	lega di zinco / acciaio	con bullone	interno	20.50
49.098.11	lega di zinco / acciaio	con bullone	esterno	22.35
49.098.12	lega di zinco / acciaio	con bullone	laterale	20.50
49.098.13	lega di zinco	senza bullone	senza	12.10

▲ Per grandi atricolazioni obliqui, per esempio, letti, tavoli, banchi bar e panchine

🔧 Attrezzi di montaggio: Punta per spine STERN 15 x 140 mm vedere 23.009.15 su opo.ch/it
 Attrezzi di montaggio: Punta per nodi HWS con lame MD 25 mm vedere 23.064.25 su opo.ch/it
 Attrezzi di montaggio: Fermo di profondità con anello, ø 10-25 vedere 23.064.81 su opo.ch/it

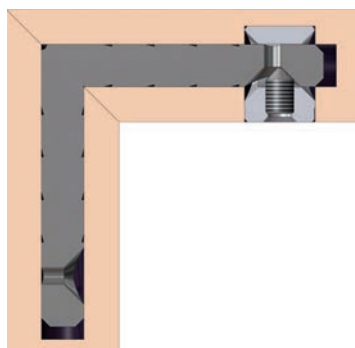

49.098.10

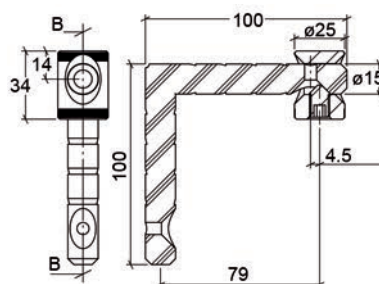

49.098.10



49.098.21

Bullone trasversale per tassello per angoli

materiale: acciaio

finitura: zincata

Articolo n.	P/ø	pezzo
49.098.21	34/25 mm	9.20



49.098.25

Dima di foratura per tassello per angoli

Articolo n.	finitura	L/L/A	distanza fori	pezzo
49.098.25	MDF laminato	175/100/12 mm	79 mm	31.20

Giunzioni per piani di lavoro Zip Bold Mini

per accostamenti stabili e forti di piani di lavoro acciaio zincato/Lega di zinco, una trasmissione ad angolo di 90° integrata nella scatola in lega di zinco con esagono cavo da 4 mm permette di accostare in modo molto semplice e insolitamente veloce i pesanti piani di lavoro con un trapano-avvitatore. Utilizzabile con piani in legno spessi a partire da 16 mm

Articolo n.	lunghezza	dim. X	P/ø foro	confezione	pezzo
49.070.10	102 mm	42 - 49 mm	12.5/25 mm	50	3.42

 Attrezzi di montaggio: Punta per modellare diam. 25 x 90 mm, me vedere 23.086.25 su opo.ch/it

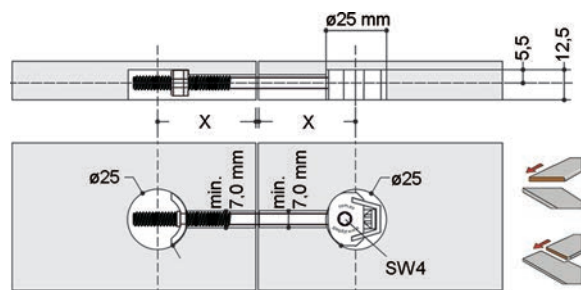

49.070.10



Giunzioni per piani di lavoro HETTICH AVB 4

per un accoppiamento stabile e una elevata tenuta di piani di lavoro uno snodo a 90° incorporato nella scatola con un esagono cavo permette un serraggio facile e comodo mediante l'avvitatore acciaio zincocromato

Articolo n.	lunghezza	dim. X	P/ø foro	confezione	pezzo
90.795.75	65 mm	33 - 44 mm	20/35 mm	50 pezzo	4.38
90.795.79	100 mm	48 - 60 mm	20/35 mm	50 pezzo	4.51
90.795.83	150 mm	73 - 86 mm	20/35 mm	50 pezzo	4.61

 Le congiunzioni per piani di lavoro realizzati con tavole leggere da costruzione sono disponibili sul catalogo Hettich.

 Attrezzi di montaggio: Punta per modellare 35 x 90 mm, me vedere 23.086.35 su opo.ch/it

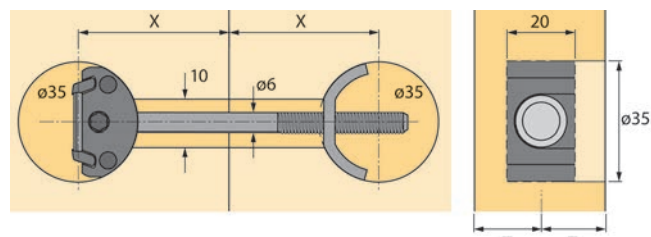

90.795.75-83

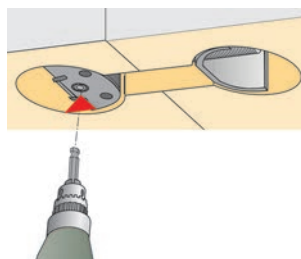



90.795.55

Giunzione permanente HETTICH VB 25 T

per un accoppiamento stabile e una elevata tenuta
uno snodo a 90° incorporato nella scatola di plastica con un esagono cavo permette
un serraggio facile e comodo mediante l'avvitatore
acciaio zincocromato/plastica nera

Articolo n.	dimensione serraggioP/ø foro	confezione	pezzo
90.795.55	50 - 60 mm 20/25 mm	50	7.75

🔧 Attrezzi di montaggio: Punta per modellare 25 x 90 mm, me vedere 23.086.25 su opo.ch/it

4

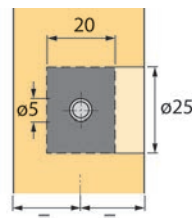
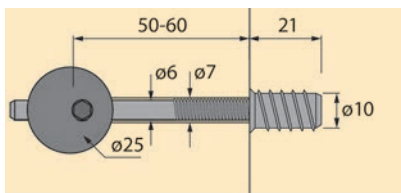
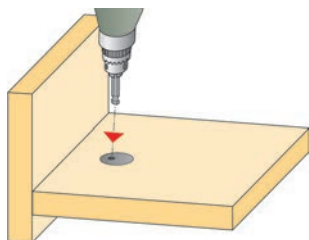

90.795.57

Giunzione permanente HETTICH VB 35 T

per un accoppiamento stabile e una elevata tenuta
uno snodo a 90° incorporato nella scatola di plastica con un esagono cavo permette
un serraggio facile e comodo mediante l'avvitatore
acciaio zincocromato/plastica nera

Articolo n.	dimensione serraggio	P/ø foro	confezione	pezzo
90.795.57	64 mm	20/35 mm	50	7.75

🔧 Attrezzi di montaggio: Punta per modellare 35 x 90 mm, me vedere 23.086.35 su opo.ch/it

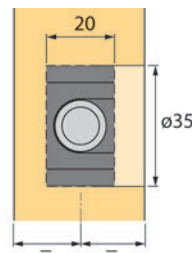
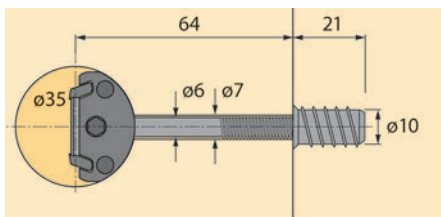
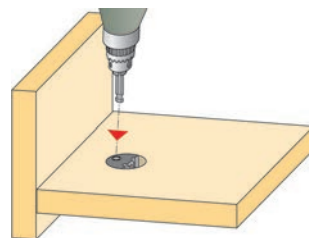

Giunzioni per piani di lavoro HETTICH AVB 5

per un accoppiamento stabile e una elevata tenuta di piani di lavoro

materiale: acciaio

finitura: zincata

Articolo n.	lunghezza	dim. X	P/ø foro	confezione	pezzo
00.250.84	65 mm	30 - 37 mm	20/35 mm	50	2.80
00.793.86	100 mm	48 - 55 mm	20/35 mm	50	2.80
00.160.48	150 mm	73 - 80 mm	20/35 mm	50	2.77

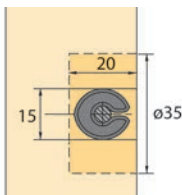
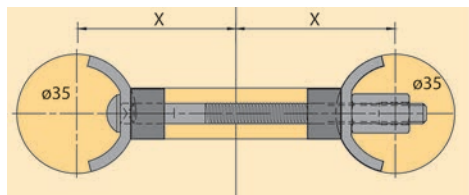

0025084-0016048

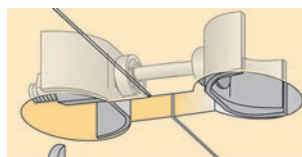

4



49.070.01-02



49.070.01-02



49.001.17



49.001.18



49.001.19

Giunzioni per piani di lavoro

kit composto da 2 segmenti a semicerchio spessi 15 mm in plastica pregiata collegati attraverso un bullone usuale, con dado esagonale per il serraggio

- fissaggio sicuro in sede
- montaggio rapido e sicuro
- non è necessaria la fresatrice verticale
- da utilizzare con punte 35 mm
- elevati valori di trazione e pressione grazie alla compressione del materiale

Articolo n.	filetto	lunghezza vite	confezione	pezzo
49.070.01	M 6	40 mm	25	1.94
49.070.02	M 6	75 mm	25	2.64

🔗 Accessori opzionali: Punta per modellare diam. 35 x 90 mm, me vedere 23.086.35 su opo.ch/it

Giunzioni per pannelli rettangolari

Placchette rettangolari con filetto M 8, acciaio nichelato

Articolo n.	L/A	spessore	Y	confezione	pezzo
49.001.17	65/15 mm	4 mm	4 mm	50	5.95

Giunzioni per pannelli rotonde

Placchette rotonde con filetto M 8, acciaio nichelato

Articolo n.	ø	spessore	Y	confezione	pezzo
49.001.18	35.5 mm	4 mm	4.5 mm	50	3.50

Bussole in ottone per giunzioni per pannelli

Bussole in ottone con filetto M 8

Articolo n.	L/ø	confezione	pezzo
49.001.19	15/13 mm	50	1.51

Viti di collegamento

Placchette con guida

materiale: acciaio
finitura: nichelate

Articolo n.	tipo	ø		confezione	pezzo
49.002.01	senza filetto	35.5 mm	4 mm	50	5.85
49.002.02	con filetto M 8	35.5 mm	4 mm	50	6.80

▲ La placchetta 49.002.01 può anche essere utilizzata in combinazione con gli elementi filettati 49.001.17-19 (al posto dell'art. 49.002.02).

- 🔗 Accessori opzionali: Viti di collegamento vedere 49.001.12
- Accessori opzionali: Giunzioni per pannelli rettangolari vedere 49.001.17, pagina 540
- Accessori opzionali: Giunzioni per pannelli rotonde vedere 49.001.18, pagina 540
- Accessori opzionali: Bussole in ottone per giunzioni per pannelli vedere 49.001.19, pagina 540



49.002.01-02

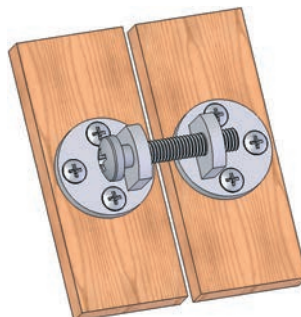

Viti di collegamento

Articolo n.	filetto	lunghezza	confezione	pezzo
49.001.12	M 8	40 mm	50	2.42



49.001.12



Ferramenta d'assemblaggio LAMELLO CABINEO 8

giunto rapido con elevata forza di serraggio, **giunzioni stabili per giunzioni dei divisori da 16 mm**, lavorazione e montaggio più rapidi, integrazione successiva di ripiani fissi o di divisori verticali in una struttura già montata, rismontabile per il trasporto oppure quando è necessario spostare i ripiani fissi, lavorazione efficiente con tutte le macchine CNC con una lavorazione pulita delle superfici

tolleranza di montaggio longitudinale +/- 0,1 mm

materiale: plastica rinforzata con fibra di vetro

Articolo n.	L/L/P	confezione	pacco
86.008.01	33.8/16.5/10.8 mm	500	173.00
86.008.02	33.8/16.5/10.8 mm	2'000	665.00

4



Ferramenta d'assemblaggio LAMELLO CABINEO 12

giunto rapido con elevata forza di serraggio, **giunzioni stabili per giunzioni angolari, lavorazione e montaggio più rapidi**, integrazione successiva di ripiani fissi o di divisori verticali in una struttura già montata, rismontabile per il trasporto oppure quando è necessario spostare i ripiani fissi, lavorazione efficiente con tutte le macchine CNC con una lavorazione pulita delle superfici

tolleranza di montaggio longitudinale +/- 0,1 mm

Articolo n.	L/L/P	confezione	pacco
86.008.05	33.8/16.5/10.8 mm	500	173.00
86.008.06	33.8/16.5/10.8 mm	2'000	665.00



Kit LAMELLO CABINEO

composto da rispettivamente 40 pezzi di CABINEO 8 e 12, bit esagono esterno 1/4" e cappucci bianco papiro

materiale: plastica rinforzata con fibra di vetro

Articolo n.	L/L/P	kit
86.008.90	33.8/16.5/10.8 mm	63.50

Cappucci LAMELLO CABINEO

Articolo n.	colore	confezione	pacco
86.008.20	bianco RAL 9003	100	14.00
86.008.21	bianco RAL 9003	2'000	238.00
86.008.22	beige marrone RAL 1011	100	14.00
86.008.23	beige marrone RAL 1011	2'000	238.00
86.008.24	grigio finestra RAL 7040	100	14.00
86.008.25	grigio finestra RAL 7040	2'000	238.00
86.008.26	bianco con papiro RAL 9018	100	14.00
86.008.27	bianco con papiro RAL 9018	2'000	238.00
86.008.28	antracite	100	14.00
86.008.29	antracite	2'000	238.00

nuovo 86.008.30-31 nero



86.008.20-21



86.008.22-23



86.008.26-27



86.008.24-25

Punta LAMELLO CABINEO

con punte da centri 0.8 mm

Articolo n.	ø	pezzo
86.008.41	15 mm	85.00



Fresa LAMELLO CABINEO

Articolo n.	ø	pezzo
86.008.45	10 mm	277.00
86.008.46	12 mm	277.00





Attrezzo avvitatore con manico LAMELLO CABINEO

Articolo n.	pezzo
86.008.50	40.60



Inserti bit 1/4" LAMELLO CABINEO

Articolo n.	inserto	pezzo
86.008.51	1/4"	9.40

4



86.010.01

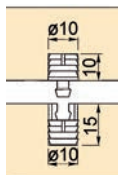

Bottoni d'assemblaggio a pressione

per congiunzioni invisibili e smontabili

materiale: plastica
 colore: bianco

Articolo n.	Ø foro	confezione	100 kit
86.010.01	10 mm	100	53.60



86.010.11

Congiunzione per mobili KNAPP QUICK-SET

congiunzione in 2 parti su base tassello, nascosta, autobloccante e immediatamente sollecitabile, per tutti i materiali in legno e masonite. Facile da lavorare con trapano a mano o tassellatrice, per congiunzioni permanenti

Articolo n.	perno Ø/L	Ø/L tassello	confezione	pacco
86.010.11	5/7.5 mm	8/31 mm	250 Kit	85.40
86.010.12	8/7.5 mm	8/31 mm	250 Kit	128.10



86.010.12

Giunzione permanente HETTICH Everfix

per congiunzioni non smontabili, resistenza allo strappo 80 kg
 con 1 perno filettato e 1 bussola d'ingfiere

Articolo n.	P/ø foro	confezione	100 kit
00.791.18	12/5 mm	200	134.70



0079118

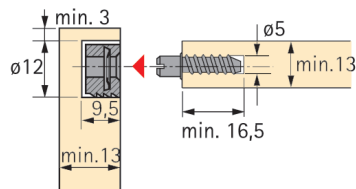

Giunzione permanente HETTICH Everfix

per congiunzioni non smontabili, resistenza allo strappo 80 kg
 con 1 perno doppio e 2 bussole d'ingfiere

Articolo n.	ø foro	confezione	100 kit
00.791.19	12 mm	200	197.00



0079119

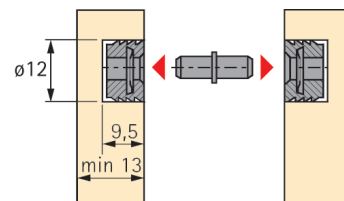

Dima di centraggio HETTICH Everfix

Articolo n.	materiale	ø foro	pezzo
00.796.92	acciaio	12 mm	3.53



0079692





86.009.20-86.009.21

Sistema di congiunzione KNAPP tipo SUNNY

d'infiggere, per tutti i tipi di congiunzione, ideali per l'incollatura di congiunzioni ad angolo, autobloccanti, raccordi di congiunzione d'incollare immediatamente sollecitabili

materiale: plastica
 colore: giallo

Articolo n.	L/L	prof. scanalatura	confezione	pacco
86.009.20	55.7/3.9 mm	13 mm	50 Kit	36.00
86.009.21	55.7/3.9 mm	13 mm	250 Kit	137.90

▲ In ogni confezione sono incluse le istruzioni di montaggio.

4



86.009.10-11

Sistema di congiunzione KNAPP tipo FAST

d'infiggere, grazie al meccanismo a pinza la congiunzione dei pezzi è stabile in tutte le direzioni

raccordi di congiunzione per una lavorazione senza colla

materiale: plastica
 colore: grigio

Articolo n.	L/L	prof. scanalatura	confezione	pacco
86.009.10	56/4 mm	13 mm	50 Kit	45.00
86.009.11	56/4 mm	13 mm	250 Kit	171.00

▲ In ogni confezione sono incluse le istruzioni di montaggio.



86.010.41

Congiunzioni a pressione d'assemblaggio

d'infiggere

materiale: plastica
 colore: bruno

Articolo n.	larghezza scanalatura	confezione	100 kit
86.010.41	10 mm	100	36.50

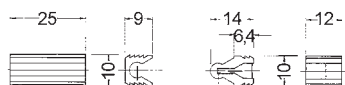

Raccordo per frontali

per il facile collegamento dei frontali alti

materiale: acciaio
finitura: zincata



49.071.10

Articolo n.	L/∅	giunture	confezione	100 pezzo
49.071.10	70/5 mm	3 mm	100	69.00

Nuovo: 49.071.11 noir

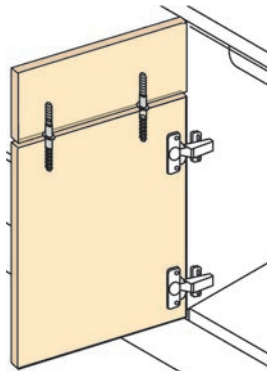
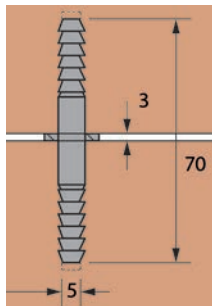

Placche di raccordo

utilizzabile come raccordo frontale

materiale: acciaio
finitura: zincata
confezione: 50

Articolo n.	L/L/A	pezzo
00.447.44	200/20/2.5 mm	3.24
00.796.64	80/16/2 mm	1.43

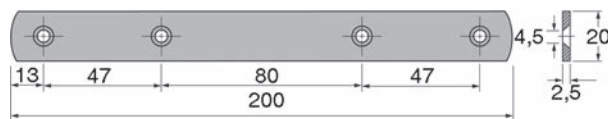

00.447.44

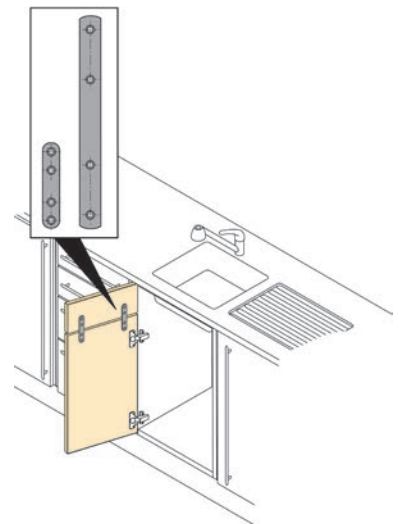

00.447.44-00.796.64

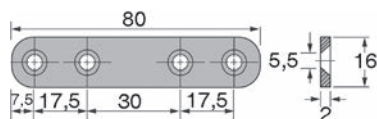

00.796.64



00.447.44





86.001.00-22

Placchette di congiunzione LAMELLO

placchette in speciale fibra di legno con elevata resistenza alla rottura, resistenti all'umidità

Articolo n.	n. Lamello	L/L/P	prof. scanalatura	confezione	pacco
86.001.00	H9	38/12/3 mm	6 mm	1'000	51.20
86.001.01	0	48/15/4 mm	8 mm	1'000	45.30
86.001.02	10	53/19/4 mm	10 mm	1'000	46.30
86.001.03	20	56/23/4 mm	12 mm	1'000	47.30
86.001.11	1	43/18/4 mm	10 mm	1'000	52.20
86.001.12	2	49/24/4 mm	12 mm	1'000	53.60
86.001.13	3	55/30/4 mm	15 mm	1'000	54.60
86.001.22	S6	85/30/4 mm	15 mm	1'000	84.10

4



86.001.73-75

LAMELLO blister

placchette in speciale fibra di legno con elevata resistenza alla rottura, resistenti all'umidità

Articolo n.	n. Lamello	confezione	pacco
86.001.73	20	80	9.50
86.001.74	10	80	9.50
86.001.75	0	80	9.50



86.001.97

Placchette di congiunzione OK-LINE new

placchette in speciale fibra di legno con elevata resistenza alla rottura, resistenti all'umidità

materiale: faggio massiccio

Articolo n.	dimensioni L/L/A	prof. scanalatura	confezione	pacco
86.001.97	20	56/23/4 mm	1'000	35.00

Nuovo 86.001.98



86.004.01

Placchette di congiunzione in nylon LAMELLO Tipo K-20

con nervature di ancoraggio per l'espansione diretta nel legno

Articolo n.	L/L/A	prof. scanalatura	confezione	pacco
86.004.01	60/24/4 mm	12 mm	250	78.90

Placchette di congiunzione in nylon LAMELLO Tipo C-20

per il collegamento invisibile di superfici simili al marmo come Corian, Varicor, Avonite, ecc.

Articolo n.	L/L/A	prof. scanalatura	confezione	pacco
86.004.02	61/23/4 mm	12 mm	250	55.50



86.004.02

Placchette di congiunzione LAMELLO FIXO tipo E20-H

d'infiggere, strumento facile, veloce e preciso per congiunzioni fisse, le lamelle FIXO collegano insieme i pezzi e contemporaneamente, grazie allo speciale andamento delle nervature, attaccano trasversalmente le giunture tra di loro, i due pezzi da collegare possono essere scanalati insieme con qualsiasi fresatrice per scanalature reperibile in commercio, poi all'occorrenza incollare la giuntura e infine infiggere la lamella, uno strumento ideale in officina e sul cantiere

ideale per pezzi sottili a partire da uno spessore di 19 mm

Articolo n.	L/L/A	confezione	pacco
86.004.03	23/28/4 mm	80	34.40
86.004.06	23/28/4 mm	400	105.10



86.004.03-06



86.004.03-06

Placchette di congiunzione LAMELLO tipo E20-L

d'infiggere, strumento facile, veloce e preciso per congiunzioni fisse, le lamelle FIXO collegano insieme i pezzi e contemporaneamente, grazie allo speciale andamento delle nervature, attaccano trasversalmente le giunture tra di loro, i due pezzi da collegare possono essere scanalati insieme con qualsiasi fresatrice per scanalature reperibile in commercio, poi all'occorrenza incollare la giuntura e infine infiggere la lamella, uno strumento ideale in officina e sul cantiere

ideale per pezzi a partire da una larghezza di 50 mm

Articolo n.	L/L/A	confezione	pacco
86.004.04	56/11.5/4 mm	80	34.40
86.004.07	56/11.5/4 mm	400	105.10



86.004.04-07



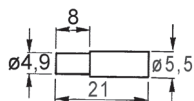

50.081.03

**Portaripiani**

materiale: acciaio
 finitura: nero zincato

Articolo n.	foro P/ø	lunghezza totale	confezione	100 pezzo
50.081.03	9/4.9	21 mm	100	48.00

☰ Disponibili solo in confezioni complete.

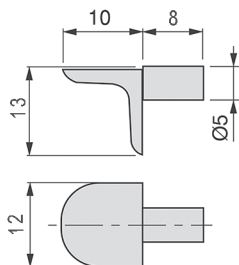

50.081.05

**Portaripiani**

materiale: lega di zinco
 finitura: nero zincato
 L/L/A: 10/12/13 mm

Articolo n.	foro P/ø	confezione	100 pezzo
50.081.05	9/5 mm	100	33.60

☰ Disponibili solo in confezioni complete.



86.006.04-10

4

Tasselli DOMINO per Fresatrice per tasselli modello DF 500

tasselli unici per collegare placche, telai e mobili, massima stabilità grazie alla forma particolare e alle scanalature laterali, 100% antitorsione già con un perno in legno faggio, confezioni di ricarica ognuna con sacchetti perfettamente adatti al contenitore Systainer per assortimento

Articolo n.	L/A	confezione	pacco
86.006.04	4/20 mm	450	17.90
86.006.05	5/30 mm	1'800	96.60
86.006.06	6/40 mm	1'140	96.60
86.006.07	8/40 mm	780	96.60
86.006.08	8/50 mm	600	96.60
86.006.10	10/50 mm	510	96.60

nuovo: 86.006.09 8 / 36 mm



86.006.15-20

Tasselli DOMINO per fresatrice per tasselli modello DF 500

tasselli unici per collegare placche, telai e mobili, massima stabilità grazie alla forma particolare e alle scanalature laterali, 100% antitorsione già con un perno in sipo, confezioni di ricarica ognuna con sacchetti perfettamente adatti al contenitore Systainer per assortimento

Articolo n.	L/A	confezione	pacco
86.006.15	5/30 mm	900	96.60
86.006.16	6/40 mm	570	96.60
86.006.17	8/40 mm	390	96.60
86.006.18	8/50 mm	300	96.60
86.006.20	10/50 mm	255	96.60



86.006.02

Contenitore Systainer per tasselli assortiti FESTOOL DOMINO DF 500

1065 pezzi, disposti in modo ben visibile nel contenitore Systainer formato 2 e pertanto più rapidamente raggiungibili, con una fresa ø 4/5/6/8/10 mm e i seguenti tasselli DOMINO:

450 pezzi	4 x 20 mm
225 pezzi	5 x 30 mm
150 pezzi	6 x 40 mm
100 pezzi	8 x 40 mm
75 pezzi	8 x 50 mm
60 pezzi	10 x 50 mm

Articolo n.	pezzo
86.006.02	274.00

Fresa DOMINO per fresatrice per tasselli modello DF 500

campi d'impiego: legno
materiale: MD (metallo duro)

Articolo n.	punta ø	LU	pezzo
86.006.90	4 mm	11 mm	45.40
86.006.91	5 mm	20 mm	38.80
86.006.92	6 mm	28 mm	39.50
86.006.93	8 mm	28 mm	41.20
86.006.94	10 mm	28 mm	46.20



86.006.90-94

Tasselli DOMINO per fresatrice per tasselli modello DF 700

tasselli unici per collegare placche, telai e mobili, massima stabilità grazie alla forma particolare e alle scanalature laterali, 100% antitorsione già con un perno in faggio, confezioni di ricarica ognuna con sacchetti perfettamente adatti al contenitore Systainer per assortimento

Articolo n.	L/A	confezione	pacco
86.006.30	8/80 mm	190	50.40
86.006.31	8/100 mm	150	50.40
86.006.32	10/80 mm	150	50.40
86.006.33	10/100 mm	120	50.40
86.006.34	12/100 mm	100	50.40
86.006.35	12/140 mm	90	50.40
86.006.38	14/75 mm	104	49.00
86.006.36	14/100 mm	80	50.40
86.006.37	14/140 mm	70	50.40

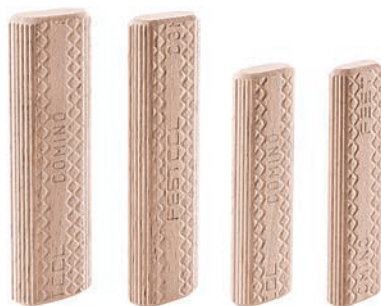

86.006.30-38

Contenitore Systainer per tasselli assortiti FESTOOL DOMINO XL DF 700

disposti in modo ben visibile nel contenitore Systainer formato 2

8 e 10 mm	contenuto
50 pezzi	8 x 50 mm
36 pezzi	8 x 80 mm
36 pezzi	8 x 100 mm
40 pezzi	10 x 50 mm
26 pezzi	10 x 80 mm
26 pezzi	10 x 100 mm
1 frese	8 e 10 mm

Articolo n.	pezzo
86.006.28	245.00



86.006.28





86.006.29

Contenitore Systainer per tasselli assortiti FESTOOL DOMINO XL DF 700

12 e 14 mm

40 pezzi	12 x 100 mm
40 pezzi	12 x 140 mm
16 pezzi	14 x 100 mm
32 pezzi	14 x 140 mm
1 frese	14 mm

contenuto:

Articolo n.	pezzo
86.006.29	211.00

4



86.006.95-98

Fresa DOMINO per fresatrice per tasselli modello DF 700

campi d'impiego: legno
materiale: MD (metallo duro)

Articolo n.	punta ø	LU	pezzo
86.006.95	8 mm	50 mm	56.20
86.006.96	10 mm	70 mm	60.00
86.006.97	12 mm	70 mm	62.60
86.006.98	14 mm	70 mm	67.10

Connessione ad angolo DOMINO KV D8/50

nuove giunzioni per corpo e mobilio per mobili nuovamente staccabili, permette un posizionamento delle giunzioni molto semplice e preciso rendendo così superflui ulteriori riscontri e ausili di posizionamento, l'ampia corsa di serraggio e il lungo perno della giunzione rendono facile il montaggio dei mobili, tolleranze di fresatura e taglio fino a 1,4 mm vengono compensate senza problemi dalla ferramenta, per pannelli con spessore da 18 a 28 mm

per mobili per 50 giunzioni angolari, viene posizionata sia sul fianco dell'armadio che nel piano della struttura con la fresatrice per giunzioni DOMINO DF 500

prof. di foratura per fianco	15 mm
prof. di foratura per fondo	28 mm
diam. di foratura nel fondo	15 mm
spessore pannello:	18 - 28 mm

Articolo n.	confezione	pacco
86.006.40	50	118.50

- Accessori opzionali: Cappuccio DOMINO KV-AK D15 vedere 86.006.44-47, pagina 1296.3
- Attrezzi di mont.: Dima di foratura DOMINO BS-KV D15 vedere 86.006.48, pagina 1296.3
- Attrezzi di mont.: Fresa per forare DOMINO KVB-HW D15 CE vedere 86.006.49, pagina 1296.3
- Attrezzi di mont.: Fresatrice per tasselli DOMINO DF 500 Q Plus vedere 21.252.01, pagina 104



86.006.40



Connessione ad angolo DOMINO KV-LR32 D8/50

nuove giunzioni per corpo e mobilio per mobili nuovamente staccabili, permette un posizionamento delle giunzioni molto semplice e preciso rendendo così superflui ulteriori riscontri e ausili di posizionamento, l'ampia corsa di serraggio e il lungo perno della giunzione rendono facile il montaggio dei mobili, tolleranze di fresatura e taglio fino a 1,4 mm vengono compensate senza problemi dalla ferramenta, per pannelli con spessore da 18 a 28 mm

per mobili per 50 giunzioni angolari, viene posizionata sia sul fianco dell'armadio, in una foratura a serie di fori da 5 mm, che nel piano della struttura con la fresatrice per giunzioni DOMINO DF 500

prof. di foratura per fondo	28 mm
prof. di foratura per perni Euro	5 mm
diam. di foratura nel fondo	15 mm
spessore pannello:	18 - 28 mm

Articolo n.	confezione	pacco
86.006.41	50	94.50

- Accessori opzionali: Cappuccio DOMINO KV-AK D15 vedere 86.006.44-47, pagina 1296.3
- Attrezzi di mont.: Dima di foratura DOMINO BS-KV D15 vedere 86.006.48, pagina 1296.3
- Attrezzi di mont.: Fresa per forare DOMINO KVB-HW D15 CE vedere 86.006.49, pagina 1296.3
- Attrezzi di mont.: Fresatrice per tasselli DOMINO DF 500 Q Plus vedere 21.252.01, pagina 104



86.006.41





86.006.42



Giunzione a lati intermedi DOMINO MSV D8/25

nuove giunzioni per corpo e mobilio per mobili nuovamente staccabili, permette un posizionamento delle giunzioni molto semplice e preciso rendendo così superflui ulteriori riscontri e ausili di posizionamento, l'ampia corsa di serraggio e il lungo perno della giunzione rendono facile il montaggio dei mobili, tolleranze di fresatura e taglio fino a 1,4 mm vengono compensate senza problemi dalla ferramenta, per pannelli con spessore da 18 a 28 mm

per 25 giunzioni a lati intermedi, viene posizionata sia sul fianco dell'armadio che nel piano della struttura con la fresatrice per giunzioni DOMINO DF 500, dima di foratura 86.006.48 necessaria per il posizionamento della ferramenta

prof. di foratura per fianco	15 mm
prof. di foratura per fondo	28 mm
diam. di foratura nel fondo	15 mm
spessore pannello:	18 - 28 mm

Articolo n.	confezione	pacco
86.006.42	25	84.00

- 🔗 Accessori opzionali: Cappuccio DOMINO KV-AK D15 vedere 86.006.44-47, pagina 1296.3
- Attrezzi di mont.: Dima di foratura DOMINO BS-KV D15 vedere 86.006.48, pagina 1296.3
- Attrezzi di mont.: Fresa per forare DOMINO KVB-HW D15 CE vedere 86.006.49, pagina 1296.3
- Attrezzi di mont.: Fresatrice per tasselli DOMINO DF 500 Q Plus vedere 21.252.01, pagina 104



86.006.43



Giunzione a lati intermedi DOMINO MSV-LR32 D8/50

nuove giunzioni per corpo e mobilio per mobili nuovamente staccabili, permette un posizionamento delle giunzioni molto semplice e preciso rendendo così superflui ulteriori riscontri e ausili di posizionamento, l'ampia corsa di serraggio e il lungo perno della giunzione rendono facile il montaggio dei mobili, tolleranze di fresatura e taglio fino a 1,4 mm vengono compensate senza problemi dalla ferramenta, per pannelli con spessore da 18 a 28 mm

per 25 giunzioni a lati intermedi, viene posizionata sia sul fianco dell'armadio, in una foratura a serie di fori da 5 mm, dima di foratura 86.006.48 necessaria per il posizionamento della ferramenta

prof. di foratura per fondo	28 mm
prof. di foratura per perni Euro	5 mm
diam. di foratura nel fondo	15 mm
spessore pannello:	18 - 28 mm

Articolo n.	confezione	pacco
86.006.43	25	75.50

- 🔗 Accessori opzionali: Cappuccio DOMINO KV-AK D15 vedere 86.006.44-47, pagina 1296.3
- Attrezzi di mont.: Dima di foratura DOMINO BS-KV D15 vedere 86.006.48, pagina 1296.3
- Attrezzi di mont.: Fresa per forare DOMINO KVB-HW D15 CE vedere 86.006.49, pagina 1296.3
- Attrezzi di mont.: Fresatrice per tasselli DOMINO DF 500 Q Plus vedere 21.252.01, pagina 104

Cappuccio DOMINO KV-AK D15

per la copertura della ferramenta DOMINO D8 mm

Articolo n.	colore	confezione	pacco
86.006.44	marrone scuro	50	7.50
86.006.45	argento	50	14.00
86.006.46	bianco	50	7.50
86.006.47	grigio	50	7.50



86.006.44-47

Dima di foratura DOMINO BS-KV D15

necessaria per il posizionamento della ferramenta DOMINO D8 mm, taratura sulla fresa per forare D15 (86.006.48)

Articolo n.	pezzo
86.006.48	81.50



86.006.48

Fresa per forare DOMINO KVB-HW D15 CE

necessaria per la foro per la ferramenta DOMINO D8 mm, attacco codolo CENTROTEC, la punta è concepita per la dima di foratura BS-KV D15 (86.006.48)

Articolo n.	pezzo
86.006.49	60.00



86.006.49

Assortimento di giunzioni DOMINO KV-SYS D8

disposti in modo ben visibile nel contenitore Systainer, con dima di foratura BS-KV D15, fresa per forare KVB-HW D15 CE e cacciaviti

contenuto:

- 70x connessione ad angolo DOMINO/DOMINO KV D8
- 20x connessione ad angolo DOMINO/LR32 KV-LR32 D8
- 10x giunzione a lati intermedi DOMINO/DOMINO MSV D8
- 10x giunzione a lati intermedi DOMINO/LR32 MSV-LR32 D8
- 50 cappuccio per colore marrone scuro, argento, bianco e grigio
- 20x tasselli DOMINO D 8 x 36 mm

Articolo n.	pezzo
86.006.50	450.00



86.006.50

DOMINO sistema di giunzioni angolari e piatte - tiranti di ancoraggio

il **sistema di angolari** consente collegamenti stabili, ma che possono essere nuovamente staccati, a partire da 30 mm di spessore materiale, corsa di accostamento e di serraggio più grande, per la fresatura con la macchina di fresatura DOMINO XL DF 700 (21.252.03)

il tirante di ancoraggio forma insieme al fermo a espansione (86.006.63) ed al fermo angolare (86.006.62) la giunzione angolare.

contenuto: 32 tiranti di ancoraggio incl. 64 semigusci del tassello

Articolo n.	ø foro	confezione	pacco
86.006.60	14 mm	32	54.00

- 🔗 Accessori necessari: DOMINO sistema di giunzioni angolari e piatte fermi a espansione vedere 86.006.63, pagina 554
- Accessori necessari: DOMINO sistema di giunzioni angolari e piatte - fermi angolari vedere 86.006.62, pagina 554
- Accessori opzionali: DOMINO sistema di giunzioni angolari e piatte - ampliamento vedere 86.006.64, pagina 554
- Accessori opzionali: DOMINO sistema di giunzioni angolari e piatte - cappuccio vedere 86.006.65-67, pagina 554
- Attrezzi di montaggio: Fresatrice per tasselli FESTOOL DOMINO DF 700 EQ Plus vedere 21.252.03 su opo.ch/it
- Attrezzi di montaggio: Frese FESTOOL DOMINO 700 ø 14 mm vedere 86.006.98 su opo.ch/it



86.006.60



DOMINO sistema di giunzioni angolari e piatte - perni doppi

il **sistema di piatte** consente collegamenti stabili, ma che possono essere nuovamente staccati, a partire da 30 mm di spessore materiale, corsa di accostamento e di serraggio più grande, per la fresatura con la macchina di fresatura DOMINO XL DF 700 (21.252.03)

il perno doppio forma, insieme ai due fermi angolari (86.006.62) la giunzione dritta.

contenuto: 16 Perni doppi incl. 64 semigusci del tassello

Articolo n.	ø foro	confezione	pacco
86.006.61	14 mm	16	41.00

- 🔗 Accessori necessari: DOMINO sistema di giunzioni angolari e piatte - fermi angolari vedere 86.006.62, pagina 554
- Accessori opzionali: DOMINO sistema di giunzioni angolari e piatte - ampliamento vedere 86.006.64, pagina 554
- Accessori opzionali: DOMINO sistema di giunzioni angolari e piatte - cappuccio vedere 86.006.65-67, pagina 554
- Attrezzi di montaggio: Fresatrice per tasselli FESTOOL DOMINO DF 700 EQ Plus vedere 21.252.03 su opo.ch/it
- Attrezzi di montaggio: Frese FESTOOL DOMINO 700 ø 14 mm, lung. vedere 86.006.98 su opo.ch/it



86.006.61





86.006.62

DOMINO sistema di giunzioni angolari e piatte - fermi angolari

il fermo angolare forma, insieme al tirante di ancoraggio (86.006.60) ed al fermo a espansione (86.006.63) **la giunzione angolare**. Oppure con il perno doppio (86.006.61) **la giunzione piatta**

funge da controspunto ed elemento di serraggio per tiranti di ancoraggio e perni doppi. Con materiali morbidi o porosi, si consiglia l'uso dell'ampliamento (86.006.64).

contenuto: 32 fermi angolari e 32 perni filettati

Articolo n.	confezione	pacco
86.006.62	32	38.50

4

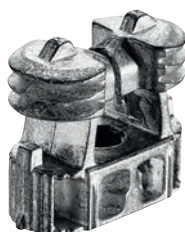

86.006.63

DOMINO sistema di giunzioni angolari e piatte fermi a espansione

il fermo a espansione forma, insieme al tirante di ancoraggio (86.006.60) ed al fermo angolare (86.006.62) **la giunzione angolare**.

il bullone d'ancoraggio blocca il tirante ad espansione durante la rotazione grazie all'allargamento nel legno

Articolo n.	confezione	pacco
86.006.63	32	38.50



86.006.64

DOMINO sistema di giunzioni angolari e piatte - ampliamento

l'espansione viene clipsata intorno al fermo angolare (86.006.62) ed impedisce che esso, in caso di materiali morbidi; Per l'estensione e la distribuzione della pressione con l'applicazione dell'ancorante trasversale in materiali come ad es. piani di lavoro per cucine.

contenuto: 64 semigusci per l'estensione di 32 fermi angolari

Articolo n.	confezione	pacco
86.006.64	32 coppia	16.00



86.006.65-67

DOMINO sistema di giunzioni angolari e piatte - cappuccio

per la copertura dei fori di fresatura ø 14 mm

Articolo n.	colore	confezione	pacco
86.006.65	argento	32	12.00
86.006.66	marrone scuro	32	7.50
86.006.67	Marrone chiaro	32	7.50

DOMINO sistema di giunzioni angolari e piatte - kit di giunzioni angolari

il **sistema di angolari** consente collegamenti stabili, ma che possono essere nuovamente staccati, a partire da 30 mm di spessore materiale, corsa di accostamento e di serraggio più grande, per la fresatura con la macchina di fresatura DOMINO XL DF 700 (21.252.03)

kit composto da: 32 tiranti di ancoraggio, 32 fermi angolari e 32 fermi a espansione

Articolo n.	kit
86.006.68	130.00

-  Accessori opzionali: Ampliamento Domino vedere 86.006.64, pagina 554
- Accessori opzionali: DOMINO sistema di giunzioni angolari e piatte - cappuccio vedere 86.006.65-67, pagina 554
- Attrezzi di montaggio: Fresatrice per tasselli FESTOOL DOMINO DF 700 EQ Plus vedere 21.252.03 su opo.ch/it
- Attrezzi di montaggio: Frese FESTOOL DOMINO 700 ø 14 mm, lung. vedere 86.006.98, pagina su opo.ch/it



86.006.68



DOMINO sistema di giunzioni angolari e piatte - kit di giunzioni piatte

il **sistema di piatte** consente collegamenti stabili, ma che possono essere nuovamente staccati, a partire da 30 mm di spessore materiale, corsa di accostamento e di serraggio più grande, per la fresatura con la macchina di fresatura DOMINO XL DF 700 (21.252.03)

il perno doppio forma, insieme ai due fermi angolari (86.006.62) la giunzione dritta.

kit composto da: 16 éléments de fixation double, 32 fermi angolari e ampliamento per 32 fermi angolari

Articolo n.	ø foro	kit
86.006.69	14 mm	94.50

-  Accessori opzionali: DOMINO sistema di giunzioni angolari e piatte - cappuccio vedere 86.006.65-67, pagina 554
- Attrezzi di montaggio: Fresatrice per tasselli FESTOOL DOMINO DF 700 EQ Plus vedere 21.252.03 su opo.ch/it
- Attrezzi di montaggio: Frese FESTOOL DOMINO 700 ø 14 mm, lung. vedere 86.006.98, pagina su opo.ch/it



86.006.69



4



86.006.70

Assortimento di giunzioni DOMINO

il kit di collegamento Systainer DOMINO tiene a portata di mano tutti i pezzi del sistema di giunzione angolare e dritta, sufficiente per 32 giunzioni angolari e 16 giunzioni dritte.

contenuto:

- 32 perni di ancoraggio
- 16 perni doppi
- 32 fermi a espansione
- 2 x 32 fermi angolari
- chiave a spina SW 4 per serrare spine filetate
- estensione per 32 fermi angolari
- 32 tappi argento
- 32 tappi marrone scuro
- 32 tappi marrone chiaro
- 32 tasselli DOMINO in faggio Ø 14 x 75

Articolo n.	Ø foro	pezzo
86.006.70	14 mm	296.00



86.035.02-05

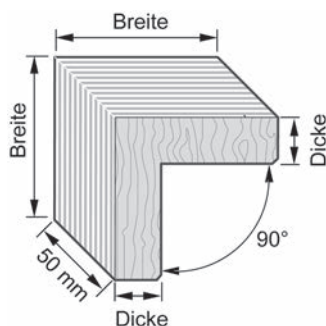

Molle ad angolo MEYER

legno compensato, per tutte le congiunzioni ad angolo d'incollare

vantaggio: nessuno scivolamento della congiunzione ad angolo, solo tensione unilaterale

Articolo n.	angolo	lunghezza	larghezza	spessore	confezione	pacco
86.035.02	90 °	50 mm	12 mm	4 mm	200	53.80
86.035.03	90 °	50 mm	14 mm	5 mm	200	57.80
86.035.04	90 °	50 mm	16 mm	6 mm	200	62.70
86.035.05	90 °	50 mm	22 mm	8 mm	200	80.10
86.035.06	120 °	50 mm	14 mm	5 mm	200	61.70
86.035.13	135 °	50 mm	14 mm	5 mm	200	61.70
86.035.07	150 °	50 mm	14 mm	5 mm	200	62.90



1
Ablängen



2
Nuten



3
Gehung schneiden



4
Einleimen

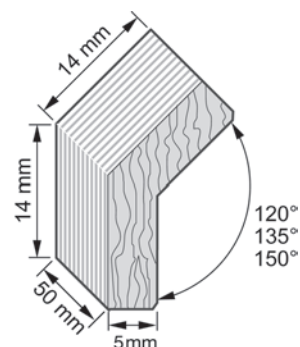

86.035.02-13

86.035.06+13+07



HOFFMANN - Congiunzioni

Articolo n.	tipo	lunghezza	L/A	confezione	pacco
86.038.01	W-1	10 mm	5.5/7 mm	1'000	78.30
86.038.02	W-1	14 mm	5.5/7 mm	1'000	84.70
86.038.03	W-1	18 mm	5.5/7 mm	1'000	94.90
86.038.11	W-2	6 mm	8/10 mm	1'000	101.00
86.038.12	W-2	9.5 mm	8/10 mm	1'000	103.10
86.038.14	W-2	15.8 mm	8/10 mm	1'000	105.10
86.038.15	W-2	20.6 mm	8/10 mm	1'000	112.30
86.038.16	W-2	25.4 mm	8/10 mm	1'000	115.30
86.038.21	W-3	12.7 mm	9.5/13 mm	1'000	135.70
86.038.22	W-3	15.8 mm	9.5/13 mm	1'000	146.50
86.038.23	W-3	19 mm	9.5/13 mm	1'000	160.00
86.038.24	W-3	25.4 mm	9.5/13 mm	1'000	171.00
86.038.25	W-3	31.7 mm	9.5/13 mm	1'000	182.00
86.038.26	W-3	38.1 mm	9.5/13 mm	1'000	190.00

🔗 Accessori opzionali: Fresa per congiunzioni HOFFMANN con lame in metallo duro vedere 86.038.91-93, pagina 383, 557, 1301



86.038.01-26

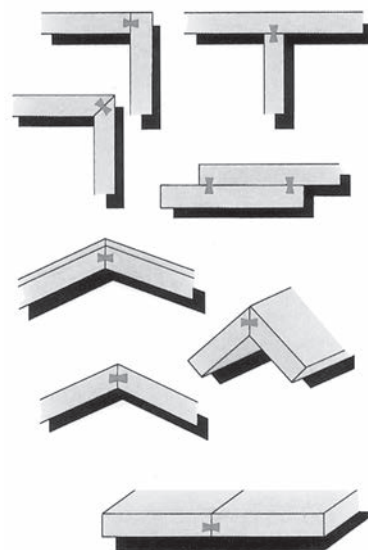

Fresa per congiunzioni HOFFMANN con lame in metallo duro

gambo cilindrico

campi d'impiego:

legno

materiale:

MD (metallo duro)

Articolo n.	tipo	gambo	pezzo
86.038.91	W-1	6.35 mm	110.30
86.038.92	W-2	6.35 mm	108.80
86.038.93	W-3	6.35 mm	118.40



86.038.91-93



86.021.03-49

Tasselli rigati

smussati, selezionati a mano
qualità svizzera 1A, realizzato con il migliore legno di faggio senza nodi
in confezioni da 1 kg

Articolo n.	lunghezza	ø	pezzi circa per kg	Kilogrammo
86.021.03	30 mm	6 mm	1'746	30.20
86.021.12	25 mm	8 mm	1'178	21.15
86.021.13	30 mm	8 mm	982	19.60
86.021.14	34 mm	8 mm	866	19.30
86.021.17	40 mm	8 mm	736	18.90
86.021.19	50 mm	8 mm	589	19.40
86.021.25	35 mm	10 mm	539	16.60
86.021.27	40 mm	10 mm	471	16.30
86.021.29	50 mm	10 mm	377	15.90
86.021.37	40 mm	12 mm	327	14.95
86.021.39	50 mm	12 mm	262	14.95
86.021.40	100 mm	12 mm	136	13.95
86.021.49	50 mm	15 mm	168	15.60

Disponibili solo in confezioni complete.

4



86.004.95

Tasselli rigati LAMIFIX

smussati, selezionati a mano, in faggio

Articolo n.	lunghezza	ø	confezione	pacco
86.004.95	24 mm	5 mm	500	13.15

Disponibili solo in confezioni complete.

Tasselli rigati

smussati, selezionati a mano, qualità svizzera 1A, realizzato con il migliore legno di faggio senza nodi, in sacchi da 10 kg



86.022.03-49

Articolo n.	lunghezza	ø	pezzi circa per kg	Kilogrammo
86.022.03	30 mm	6 mm	1'746	22.95
86.022.05	35 mm	6 mm	1'496	22.60
86.022.12	25 mm	8 mm	1'178	16.00
86.022.13	30 mm	8 mm	982	14.65
86.022.14	34 mm	8 mm	866	14.45
86.022.15	35 mm	8 mm	842	14.35
86.022.16	38 mm	8 mm	775	14.25
86.022.17	40 mm	8 mm	736	14.05
86.022.19	50 mm	8 mm	589	14.25
86.022.23	30 mm	10 mm	628	12.20
86.022.24	32 mm	10 mm	589	12.05
86.022.25	35 mm	10 mm	539	11.85
86.022.26	38 mm	10 mm	496	11.75
86.022.27	40 mm	10 mm	471	11.65
86.022.28	45 mm	10 mm	419	11.45
86.022.29	50 mm	10 mm	377	11.05
86.022.37	40 mm	12 mm	327	10.30
86.022.39	50 mm	12 mm	262	9.80
86.022.40	100 mm	12 mm	136	9.50
86.022.49	50 mm	15 mm	168	10.95

 Disponibili solo in confezioni complete.
Tasselli con altre dimensioni disponibili su ordine in fabbrica.

Tasselli rigati

smussati, selezionati a mano, in acacia, in sacchi da 10 kg



86.024.19-20

Articolo n.	lunghezza	ø	Kilogrammo
86.024.19	50 mm	8 mm	25.80
86.024.20	60 mm	8 mm	23.70

 Disponibili solo in confezioni complete.





86.023.10-24

Tasselli da carpentiere

smussati, in faggio lisce

Articolo n.	lunghezza	ø	pezzo
86.023.10	100 mm	20 mm	0.34
86.023.12	120 mm	20 mm	0.42
86.023.14	140 mm	20 mm	0.48
86.023.20	100 mm	25 mm	0.46
86.023.22	120 mm	25 mm	0.54
86.023.24	140 mm	25 mm	0.64

Tasselli con altre dimensioni disponibili su ordine in fabbrica.

4



86.026.03-30



86.029.06-20

Tasselli in legno faggio

Articolo n.	finitura	lunghezza	ø	pezzo
86.026.03	lisce	1'000 mm	3 mm	0.62
86.026.04	lisce	1'000 mm	4 mm	0.60
86.026.05	lisce	1'000 mm	5 mm	0.61
86.026.06	lisce	1'000 mm	6 mm	0.62
86.026.08	lisce	1'000 mm	8 mm	0.67
86.026.10	lisce	1'000 mm	10 mm	0.81
86.026.12	lisce	1'000 mm	12 mm	1.07
86.026.15	lisce	1'000 mm	15 mm	1.50
86.026.20	lisce	1'000 mm	20 mm	2.55
86.026.25	lisce	1'000 mm	25 mm	4.27
86.026.30	lisce	1'000 mm	30 mm	6.75
86.029.06	rigati	1'000 mm	6 mm	0.63
86.029.08	rigati	1'000 mm	8 mm	0.67
86.029.10	rigati	1'000 mm	10 mm	0.81
86.029.12	rigati	1'000 mm	12 mm	1.04
86.029.14	rigati	1'000 mm	14 mm	1.39
86.029.15	rigati	1'000 mm	15 mm	1.50
86.029.20	rigati	1'000 mm	20 mm	2.63



86.028.25-60

Bacchette in legno lisce

Articolo n.	legno	lunghezza	ø	pezzo
86.028.25	tiglio	1'500 mm	25 mm	7.75
86.028.38	abete	1'000 mm	38 mm	11.90
86.028.60	abete	1'000 mm	60 mm	21.65

Supporti per ripiani e cremagliere

563-577



Forbici per ante a ribalta

578-584

- Aste frenate per ante a ribalta 578-583
- Forbici per ante a ribalta, Catenelle di fermo per ante armadi 583-584

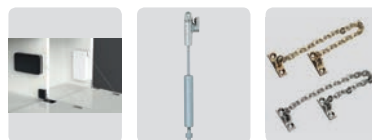

Tubi per armadi

585-604

- Tubi per armadi angolare acciaio inox 585-586
- Tubi per armadi rotonda acciaio inox, inox e alluminio 586-594
- Tubi per armadi ovale acciaio inox, inox e alluminio 594-604



Ascensori per vestiti

605-620



Portavestiti normali ed estraibili

621-644

- Sistema di cassettoni interni ISYS 621-624
- Telaio telescopico VIBO 625-630
- Portapantaloni e supporti per guardaroba 631-635
- Portacravatte e portacinture, Portavestiti 636-644



Portascarpe estraibili e ferramenta per portascarpe

645-648

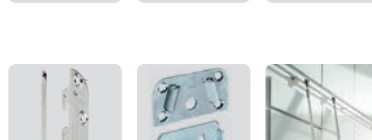

Ferramenta per letti

649-657

- Ferramenta per letti 649-654
- Forbici regolabili per letti lato testa e lato piedi 655
- Letti ribaltabili 657

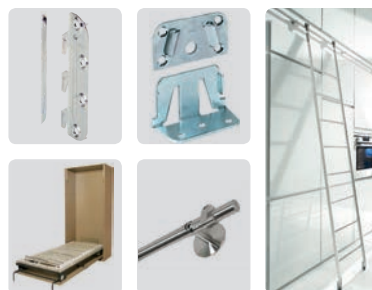

Scale per scaffali e biblioteche

659-665

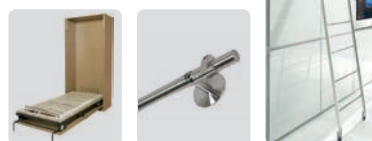

5



Info

Questo simbolo contraddistingue i prodotti per i quali è possibile richiamare ulteriori informazioni al nostro Shop (www.opo.ch).



Acciaio inox

Questo simbolo contraddistingue i prodotti in acciaio inox.



Disegni CAD

Questo simbolo contraddistingue i prodotti per i quali esistono disegni CAD. Accesso al nostro Shop (www.opo.ch).



Alluminio

Questo simbolo identifica prodotti in alluminio.



Su misura

Questo simbolo identifica prodotti che vengono da noi tagliati su misura alle dimensioni desiderate.



Ammortizzatore

Questo simbolo identifica prodotti con fermo finale.



Simbolo di protezione antincendio

Questo simbolo contraddistingue i prodotti che secondo il costruttore sono idonei o omologati per una protezione antincendio oppure collaudati e omologati all'interno di un elemento.

Attenzione: Come testato, così montato! Le norme in vigore devono assolutamente essere rispettate!



Funzione antisfondamento

Questo simbolo contraddistingue i prodotti che sono idonei per elementi antisfondamento.



In alcuni punti il simbolo viene completato con la relativa norma di certificazione.

E130
VSSM



Uscite di sicurezza

Questo simbolo contraddistingue i prodotti che possono essere utilizzati nelle porte per vie di fuga.

In alcuni punti il simbolo viene completato con la relativa norma di certificazione.



Via di fuga

Questo simbolo contraddistingue i prodotti che possono essere utilizzati nelle porte per vie di fuga a 1 o 2 ante.



EN179
EN1125



Porta in battuta

Questo simbolo contraddistingue i prodotti che possono essere utilizzati nelle porte a 1 o 2 ante.



Isolazione fonica

Questo simbolo contraddistingue i prodotti che possono essere utilizzati per un'isolazione fonica.



Costruzione senza barriere

Questo simbolo contraddistingue i prodotti per costruzioni senza barriere.



Pioggia battente

Questo simbolo contraddistingue i prodotti che resistono alla pioggia battente.



Carico da vento

Questo simbolo contraddistingue i prodotti contro il carico da vento.

OK Line®
OK Tools®
OK Vis®

OK-Line®, OK-Tools® e OK-Vis®

Questi marchi stanno per i prodotti di qualità di OPO Oeschger con uno straordinario rapporto qualità-prezzo.

c 01 03 08



Link all'OPO-Net®

Nell'intestazione di ciascuna pagina del SortiLog® si trova un codice con il quale è possibile accedere in modo facile e veloce all'assortimento attuale nell'OPO-Net®.



Giunzioni per piani HETTICH Toolex VB 54

applicazione al mobile senza uso di utensili

d'avvitare per fori in serie da 3 e da 5

il piano viene posto dall'alto sull'elemento di supporto: un clic segnala l'avvenuto innesto in sede.

Con spessori a partire da 23 mm, l'elemento di supporto è dotato di occhielli di sospensione E che consente il premontaggio delle viti nel mobile.

finitura: grigio / nichelate

Articolo n.	tipo	per spessore materiale	pezzo
00.736.18	VB 54/16	16 mm	2.69
00.736.19	VB 54/19	19 mm	2.47
00.736.20	VB 54/23 E	23 mm	2.60
00.738.51	VB 54/29 E	29 mm	3.10

⚠ Dimensioni foro

Tipo	Misure T/X/Y
Toolex VB 54/16	16/13,5/8 mm
Toolex VB 54/19	19/15/9,5 mm
Toolex VB 54/23 E	23/17/11,5 mm
Toolex VB 54/23 E	29/20/14,5 mm

🔗 Accessori opzionali: Dima di foratura per giunzioni HETTICH Drill-Jig VB vedere 00.201.66 su opo.ch

Viti di fissaggio Euro HETTICH Toolex VB 54

Articolo n.	tipo	dimensioni	P/ø foro	100 pezzo
00.738.89	VB 54/16/19/23/29	6,3/15,0 mm	12/5 mm	41.40
00.738.90	VB 54/16/19	6,3/10,5 mm	7.5/5 mm	30.70
00.737.52	VB 54/16/19	6,3/12,5 mm	9.5/5 mm	30.70
00.737.51	VB 54/16/19/23/29	4,5/13,5 mm	11.5/3 mm	27.50



00.736.18-00.737.51

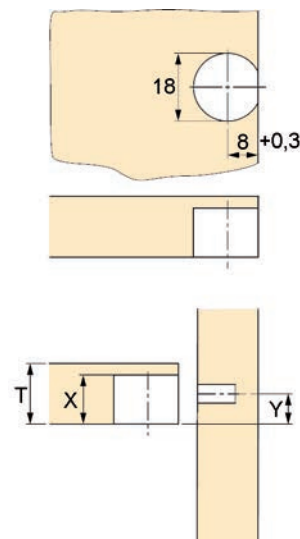
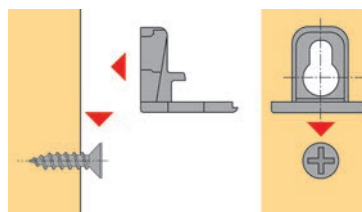



00.530.12

Reggiri piano HETTICH Sekura 7

lega di zinco nichelato, per Viti per fissaggio diretto testa svasata, ø 6,3 mm

Articolo n.	esecuzione	ø foro	confezione	100 pezzo
00.530.12	mit Zapfen	5 mm	500	43.30

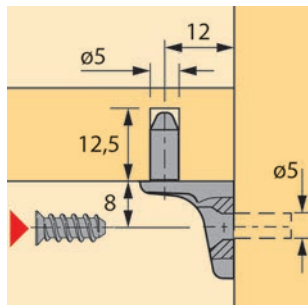

5

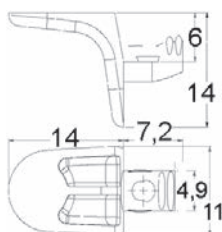

50.080.10-11

Reggiri piano

materiale:

lega di zinco

finitura:

nichelate

Articolo n.	esecuzione	P/ø foro	confezione	100 pezzo
50.080.10	senza perno	8/5 mm	1'000	27.70
50.080.11	senza perno	8/5 mm	100	38.80
50.080.20	con perno	8/5 mm	1'000	26.40
50.080.21	con perno	8/5 mm	100	36.80

📦 Disponibili solo in confezioni complete.

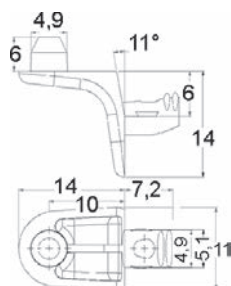

50.080.20-21

Reggipiano per piani in vetro HETTICH Sekura 8

con ventosa di supporto trasparente per piani in vetro

materiale: lega di zinco
finitura: nichelato opaco

Articolo n.	P/ø foro	100 pezzo
00.476.09	8/5 mm	72.70

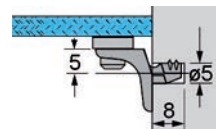

00.476.09

Reggipiano senza perno

larghezza bordo 1 mm

materiale: lega di zinco
finitura: nichelate

Articolo n.	P/ø foro	confezione	100 pezzo
50.080.50	8/5 mm	100	32.40
50.080.51	8/5 mm	1'000	22.20
50.080.52	8/3 mm	100	32.30
50.080.53	8/3 mm	1'000	23.00

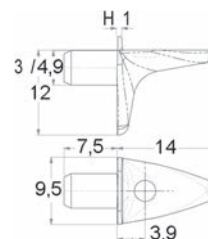

50.080.50-53

 Disponibili solo in confezioni complete.

Reggipiano con perno

materiale: lega di zinco
finitura: nichelate

Articolo n.	P/ø foro	confezione	100 pezzo
50.080.60	8/5 mm	100	39.60
50.080.61	8/5 mm	1'000	30.10
50.080.62	8/3 mm	100	39.90
50.080.63	8/3 mm	1'000	30.60

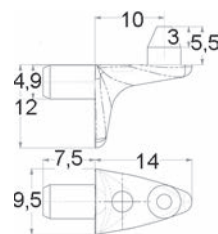

50.080.60-63

 Disponibili solo in confezioni complete.



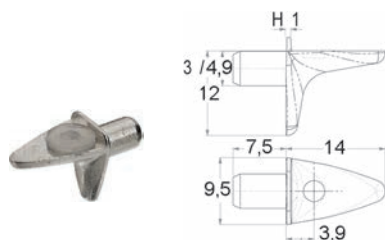

50.080.70-73

Reggiripiano con appoggio in vetro

altezza 1 mm, larghezza bordo 1 mm

materiale: lega di zinco
 finitura: nichelate

Articolo n.	P/ø foro	confezione	100 pezzo
50.080.70	8/5 mm	100	66.00
50.080.71	8/5 mm	1'000	49.10
50.080.72	8/3 mm	100	65.90
50.080.73	8/3 mm	1'000	48.70

📦 Disponibili solo in confezioni complete.

5



50.100.01-02

Reggiripiano

esecuzione massiccia, per bussole 50.100.11-12

materiale: ottone
 L/L/A: 13/11/4 mm

Articolo n.	finitura	ø foro	confezione	100 pezzo
50.100.01	lucido	7 mm	100	76.20
50.100.02	nichelate	7 mm	100	77.00

📦 Disponibili solo in confezioni complete.



50.100.11-12

Bussole per ripiani

esecuzione massiccia, per supporti 50.100.01-02

materiale: ottone

Articolo n.	finitura	P/ø foro	confezione	100 pezzo
50.100.11	lucido	10/8.5 mm	100	29.10
50.100.12	nichelate	10/8.5 mm	100	33.00

📦 Disponibili solo in confezioni complete.

Reggiri piano

per bussole 50.101.02

materiale: acciaio
 finitura: nichelate
 L/L/A: 15/10/4 mm



50.102.02

Articolo n.	ø foro	confezione	100 pezzo
50.102.02	7 mm	100	44.30

 Disponibili solo in confezioni complete.

Bussole per ripiani

per supporti 50.102.02

materiale: acciaio
 finitura: nichelate



50.101.02

Articolo n.	P/ø foro	confezione	100 pezzo
50.101.02	9/7.5 mm	500	14.55

 Disponibili solo in confezioni complete.

Punte STERN per bussole ripiani

con punta da centro e battuta di profondità

Articolo n.	punta ø	gambo	pezzo
50.101.21	7.5 mm	8 mm	78.90



50.101.21

Ferri d'infiggere STERN per bussole ripiani

con perno rotondo

Articolo n.	ø perno	esterno ø	lunghezza	pezzo
50.101.23	7 mm	11 mm	120 mm	34.80



50.101.23



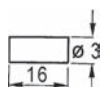

50.117.03

Portaripiani per vetro

materiale: acciaio
 finitura: nichelate

Articolo n.	L/∅	100 pezzo
50.117.03	16/3 mm	8.60

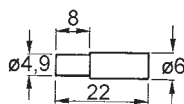

50.117.04-06

Reggripiano

materiale: acciaio
 finitura: nichelate

Articolo n.	P/∅ foro	lunghezza totale	confezione	100 pezzo
50.117.04	8/4.9 mm	22 mm	100	16.10
50.117.06	8/4.9 mm	22 mm	1'000	14.20

📦 Disponibili solo in confezioni complete.

5



50.118.01-02

Reggripiano

spessore del collare 1 mm

materiale: acciaio
 finitura: zincata

Articolo n.	P/∅ foro	lunghezza totale	confezione	100 pezzo
50.118.01	8/5 mm	16 mm	100	7.55
50.118.02	8/5 mm	16 mm	1'000	5.65

📦 Disponibili solo in confezioni complete.



50.119.03-06

Reggripiano

materiale: acciaio
 finitura: nichelate
 L/L/A: 10/6/3.5 mm

Articolo n.	P/∅ foro	lunghezza totale	confezione	100 pezzo
50.119.03	8/4 mm	19 mm	100	6.75
50.119.04	8/4 mm	19 mm	1'000	5.25
50.119.05	9/5 mm	19 mm	100	8.85
50.119.06	9/5 mm	19 mm	1'000	7.10

📦 Disponibili solo in confezioni complete.

Reggripiano

spessore materiale 1,5 mm

materiale: acciaio
finitura: nichelate

Articolo n.	P/ø foro	dim. A	dim. B	confezione	100 pezzo
50.120.05	9/4.8 mm	15 mm	18 mm	100	24.00
50.120.15	9/4.8 mm	18 mm	15 mm	100	24.70
50.120.25	9/4.9 mm	17 mm	19 mm	100	21.00

 Disponibili solo in confezioni complete.

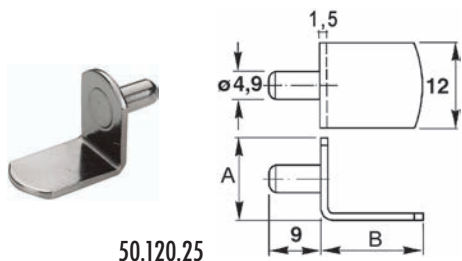

50.120.05-15

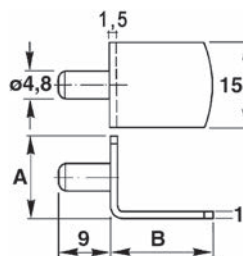

Reggripiano

materiale: lega di zinco
finitura: nichelate
L/L/A: 10/11/11 mm

Articolo n.	P/ø foro	confezione	100 pezzo
50.081.01	8/5 mm	100	40.40
50.081.02	8/5 mm	1'000	28.20

 Disponibili solo in confezioni complete.



50.081.01-02

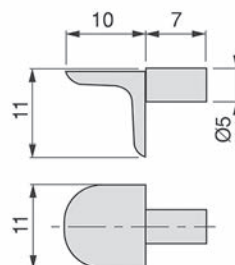



50.121.01-83

Reggripiano

con punta in acciaio zincato

materiale: plastica
L/L/A: 14/15/5 mm

bianco

Articolo n.	P/ø foro	confezione	100 pezzo
50.121.51	8/4 mm	100	28.20
50.121.01	8/4 mm	1'000	22.90
50.121.52	12/4 mm	100	30.00
50.121.02	12/4 mm	1'000	23.65
50.121.53	8/5 mm	100	32.40
50.121.03	8/5 mm	1'000	26.10
50.121.54	12/5 mm	100	34.80
50.121.04	12/5 mm	1'000	26.70

bruno

Articolo n.	P/ø foro	confezione	100 pezzo
50.121.63	8/5 mm	100	33.00
50.121.13	8/5 mm	1'000	27.40
50.121.64	12/5 mm	100	36.00
50.121.14	12/5 mm	1'000	28.00

beige

Articolo n.	P/ø foro	confezione	100 pezzo
50.121.73	8/5 mm	100	33.00
50.121.23	8/5 mm	1'000	27.40

trasparente

Articolo n.	P/ø foro	confezione	100 pezzo
50.121.83	8/5 mm	100	34.80
50.121.43	8/5 mm	1'000	27.90

📦 Disponibili solo in confezioni complete.



Reggripiano

spessore del collare 1 mm, con punta in acciaio zincato

materiale: plastica
 L/L/A: 10/11/15 mm

Articolo n.	colore	P/ø foro	confezione	100 pezzo
50.122.05	bianco	8/5 mm	100	7.70
50.122.55	bianco	8/5 mm	1'000	7.60
50.122.15	bruno	8/5 mm	100	7.70
50.122.65	bruno	8/5 mm	1'000	7.75
50.122.45	trasparente	8/5 mm	100	7.70
50.122.85	trasparente	8/5 mm	1'000	7.60

📦 Disponibili solo in confezioni complete.



50.122.05-85

Reggripiano

materiale: policarbonato
 colore: naturale trasparente
 L/L/A: 9/11/10 mm

Articolo n.	P/ø foro	confezione	100 pezzo
50.133.11	8/5 mm	100	7.60
50.133.12	8/5 mm	1'000	5.75

📦 Disponibili solo in confezioni complete.



50.133.11-12

Portaripiani per vetro

con sicura antiribaltamento

materiale: policarbonato
 colore: naturale trasparente
 spessore vetro: 4 - 8 mm
 L/L/A: 7.5/10/4 mm

Articolo n.	L/L	P/ø foro	confezione	100 pezzo
50.134.01	11/10 mm	8/5 mm	100	27.50
50.134.02	11/10 mm	8/5 mm	1'000	20.30
50.134.03	11/10 mm	8/5 mm	2'000	19.00

📦 Disponibili solo in confezioni complete.



50.134.01-03

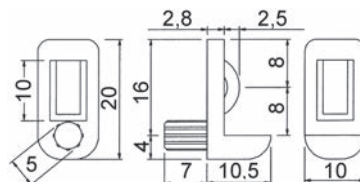



50.146.01

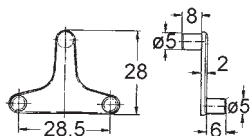

Supporti a pressione per ripiani in legno

spessore materiale 2 mm

materiale: lega di zinco
finitura: nichelate

Articolo n.	P/ø foro	per spessore ripiano	confezione	100 pezzo
50.146.01	8/5 mm	16 - 22 mm	100	93.20

5



50.148.16-20

Bloccaripiani

spessore materiale 4 mm, per bloccare il ripiano durante il trasporto

materiale: polietilene ad alta pressione
colore: naturale

Articolo n.	P/ø foro	per spessore ripiano	confezione	100 pezzo
50.148.16	6/5 mm	16 mm	100	23.00
50.148.17	6/5 mm	16 mm	1'000	12.95
50.148.19	6/5 mm	19 mm	100	15.15
50.148.20	6/5 mm	19 mm	1'000	12.15

📦 Disponibili solo in confezioni complete.

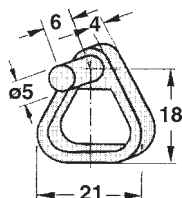

50.148.16

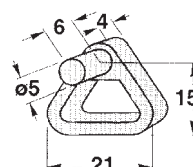

50.148.19

Portaripiani per vetro

con cappuccio in gomma morbida, dim. reggipiano \varnothing/L 5/10 mm

materiale: acciaio

non montati

Articolo n.	colore	P/ \varnothing foro	confezione	100 pezzo
50.116.03	nero	8/3 mm	100	20.50
50.116.04	nero	8/3 mm	1'000	20.10
50.116.05	nero	8/5 mm	100	21.75
50.116.06	nero	8/5 mm	1'000	17.10
50.116.13	trasparente	8/3 mm	100	20.45
50.116.14	trasparente	8/3 mm	1'000	17.25
50.116.15	trasparente	8/5 mm	100	21.75
50.116.16	trasparente	8/5 mm	1'000	17.10

montata

Articolo n.	colore	P/ \varnothing foro	confezione	100 pezzo
50.116.23	nero	8/3 mm	100	26.90
50.116.24	nero	8/3 mm	1'000	23.55
50.116.25	nero	8/5 mm	100	27.20
50.116.26	nero	8/5 mm	1'000	22.60
50.116.33	trasparente	8/3 mm	100	26.90
50.116.34	trasparente	8/3 mm	1'000	22.65
50.116.35	trasparente	8/5 mm	100	27.20
50.116.36	trasparente	8/5 mm	1'000	22.60

 Disponibili solo in confezioni complete.

Supporti per ripiani in vetro

appoggio per vetro in plastica trasparente, d'infilare e fissare a pressione, autobloccanti, spessore materiale 3 mm

materiale: lega di zinco
finitura: nichelato opaco

Articolo n.	P/ \varnothing foro	spessore vetro	pezzo
50.112.03	9/5 mm	6 / 8 / 10 mm	3.60
50.112.04	9/5 mm	8 / 10 / 12 mm	3.41



50.116.23-26



50.116.33-36

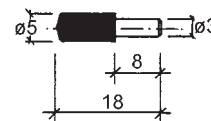

50.116.03+13+23+33

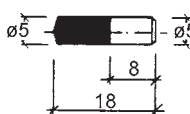

50.116.05+15+25+35



50.112.03-04

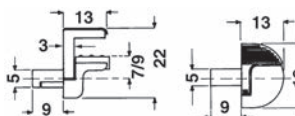



50.114.01-02

Portaripiani per vetro

dim. reggiripiano \varnothing/L 9/12 mm, appoggio per vetro con 2 anelli in gomma nera

materiale: lega di zinco
 finitura: nichelato opaco

Articolo n.	P/ \varnothing foro	confezione	100 pezzo
50.114.01	10/5 mm	100	36.40
50.114.02	10/5 mm	1'000	29.40

📦 Disponibili solo in confezioni complete.



50.115.01-02

Portaripiani per vetro

con appoggio in gomma morbida trasparente e autoadesiva \varnothing 13 mm

materiale: acciaio
 L/L/A: 13.5/14/9 mm

Articolo n.	P/ \varnothing foro	confezione	100 pezzo
50.115.01	9/5 mm	100	28.20
50.115.02	9/5 mm	1'000	25.30

📦 Disponibili solo in confezioni complete.

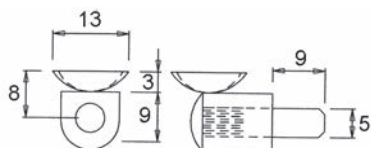

50.145.02-03

Supporti per ripiani in vetro

spessore materiale 2 mm, perni di fissaggio con rivestimento in plastica naturale trasparente

materiale: lega di zinco
 finitura: nichelate

Articolo n.	P/ \varnothing foro	spessore vetro	confezione	100 pezzo
50.145.02	8/5 mm	6 - 10 mm	100	64.00
50.145.03	8/5 mm	6 - 10 mm	1'000	48.60

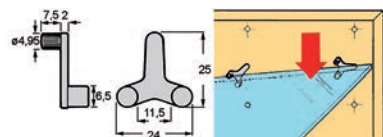

Supporti RINGERS

materiale: acciaio
finitura: zincata

Articolo n.	ø foro	distanza fori	confezione	100 pezzo
50.191.21	2 mm	48 mm	100	23.10
50.191.23	2 mm	98 mm	100	29.50
50.191.31	3 mm	57 mm	100	44.50
50.191.32	3 mm	97 mm	100	44.50
50.191.33	3 mm	127 mm	100	48.90
50.191.35	3 mm	177 mm	100	52.20
50.191.38	3 mm	297 mm	100	65.20
50.191.56	5 mm	215 mm	100	147.00
50.191.59	5 mm	295 mm	100	164.00

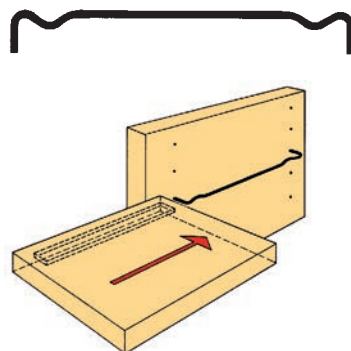

50.191.21-59

**Supporti RINGERS
per interasse 32**

materiale: acciaio
finitura: zincata

Articolo n.	ø foro	distanza fori	confezione	100 pezzo
50.192.12	5 mm	128 mm	100	122.70
50.192.16	5 mm	160 mm	100	132.20
50.192.22	5 mm	224 mm	100	142.10
50.192.28	5 mm	288 mm	100	172.00

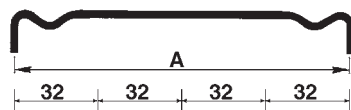

50.192.12-28

Supporti per ripiani

materiale: acciaio
finitura: zincata

Articolo n.	ø foro	dim. A/B/C	confezione	100 pezzo
50.194.03	3 mm	24/11/11 mm	100	59.10
50.194.04	3 mm	24/11/11 mm	1'000	48.60
50.194.05	5 mm	22/11/9 mm	100	53.40
50.194.06	5 mm	22/11/9 mm	1'000	42.00
50.194.07	5 mm	22/11/9 mm	2'000	38.30

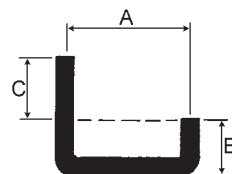

50.194.03-07

Disponibili solo in confezioni complete.



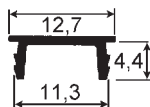

50.204.00-05

Cremagliere

montaggio a pressione, per supporti ripiani 50.221. - 50.227.

materiale: alluminio
finitura: grezzi
foratura: 3 / 6.8 nm

Articolo n.	distanza fori	lunghezza	pezzo
50.204.00	25 mm	2.5 m	6.30
50.204.03	25 mm	3.5 m	7.85
50.204.01	25 mm	6.05 m	11.55

Altra lunghezze disponibile su richiesta.



50.221.02

Reggripiano

per cremagliere 50.204.

materiale: acciaio

Articolo n.	finitura	L/L	confezione	100 pezzo
50.221.02	nicelate	20/11 mm	100	52.20
50.221.04	zincata	20/11 mm	100	40.00

Disponibili solo in confezioni complete.



50.227.01-02

Reggripiano

per cremagliere 50.204.

materiale: alluminio
finitura: grezzi

Articolo n.	L/L	confezione	100 pezzo
50.227.01	18/10 mm	100	20.40
50.227.02	18/10 mm	500	18.75

Disponibili solo in confezioni complete.

Sostegni per libri

materiale: alluminio
 finitura: anodizzato incolore

Articolo n.	ø	altezza	distanza fori	confezione	pezzo
50.346.03	7 mm	150 mm	96 mm	20	17.40



50.346.03

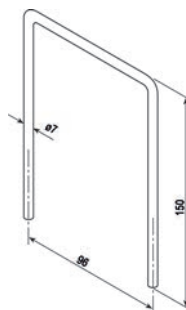

Bussole

materiale: ottone
 finitura: nichelate

Articolo n.	P/ø foro	100 pezzo
50.346.11	14/8 mm	50.90

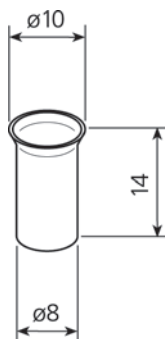

50.346.11

Sostegni per libri

materiale: acciaio
 finitura: zincata

Articolo n.	ø foro	altezza	distanza fori	confezione	pezzo
50.348.06	5 mm	172 mm	192 mm	10	6.40
50.348.08	5 mm	190 mm	256 mm	10	5.95



50.348.06-08





50.626.01 - 50.626.20

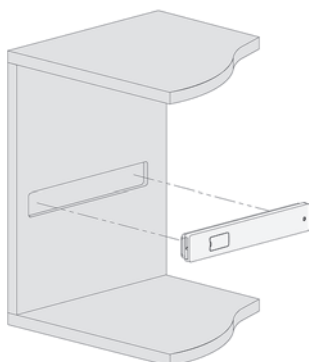

50.626.01 / 03 / 05 / 07

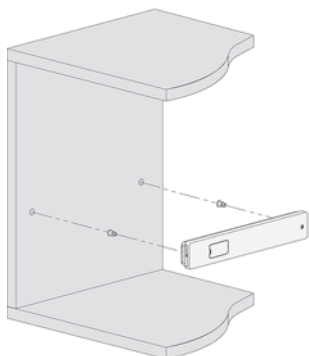

50.626.01-20

Aste frenate per ante a ribalta

Per ante a ribalta in legno, forza frenante regolabile progressivamente, esecuzione utilizzabile a sinistra/destra o su entrambi i lati. Angolo d'apertura e forza d'apertura regolabili con cacciaviti Philips 2.

Max. peso dell'anta:

- Utilizzo di 1 asta frenante: max. 5 kg

- Utilizzo di 2 aste frenanti: max. 9 kg

La scatola può essere incassata a scelta nel pannello laterale oppure applicata con 2 perni a espansione. Aggancio ribalta in lega di zinco nichelata opaca, d'avvitare a porte in legno o con telaio in legno.

Profondità minima del mobile: 290 mm

Altezza anta a ribalta L: 200-480 mm

Articolo n.	esecuzione	materiale	finitura	pezzo
50.626.01	sinistra	lega di zinco	effetto alluminio	72.40
50.626.02	destra	lega di zinco	effetto alluminio	72.40
50.626.03	sinistra	PVC	nero	52.30
50.626.04	destra	PVC	nero	52.30
50.626.05	sinistra	PVC	bianco	52.30
50.626.06	destra	PVC	bianco	52.30
50.626.07	sinistra	PVC	grigio	52.80
50.626.08	destra	PVC	grigio	54.90

▲ Per determinare la giusta asta frenata per ante a ribalta, vi preghiamo di usare la nostra guida di progettazione online nell'OPO-Net.

🔗 Accessori opzionali: Cerniera ribalte Ankor GTA vedere 48.506.80, pagina 307

Kit di perni di fissaggio

da impiegare per il montaggio applicato, per espandere la ferramenta dell'anta a ribalta, kit da 2 perni con filetto M5 per un 1 asta frenante sinistra/destra

Articolo n.	ø foro	prof. foro	kit
50.626.20	10 mm	9 mm	5.25

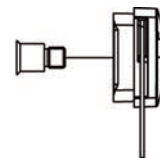

Aste frenate per ante a ribalta

con ammortizzazione di apertura/chiusura integrata, per ante a ribalta in legno, forza frenante regolabile progressivamente, ferramenta simmetrica, esecuzione utilizzabile a sinistra/destra o su entrambi i lati, angolo d'apertura e forza d'apertura regolabili facile montaggio con 4 viti di fissaggio avvitate al fianco del corpo aggancio ribalta in lega di zinco nichelata opaca
 profondità minima del mobile: 110 mm
 altezza anta a ribalta L: 200-480 mm



50.626.50-53

Articolo n.	tipo	peso ribalta	pezzo
50.626.50	4	1.4 - 4.8 kg	49.50
50.626.51	6	2.2 - 9.6 kg	49.50
50.626.52	10	2.7 - 12.8 kg	49.50
50.626.53	14	3.3 - 14.5 kg	49.50

Cappucci 50.626.71-77 devono essere ordinati in più

▲ Per determinare la giusta asta frenata per ante a ribalta, vi preghiamo di usare la nostra guida di progettazione online nell'OPO-Net.

Accessori opzionali: Cerniera ribalte Ankor GTA vedere 48.506.80, pagina 307



Cappucci per aste frenate per ante a ribalta MINI

per montaggio sinistra o destra

Articolo n.	materiale	finitura	pezzo
50.626.71	PVC	bianco	2.42
50.626.72	PVC	nero	2.40
50.626.73	PVC	grigio	2.42
50.626.76	PVC	effetto inox	6.85
50.626.77	PVC	effetto alluminio	6.85



50.626.72

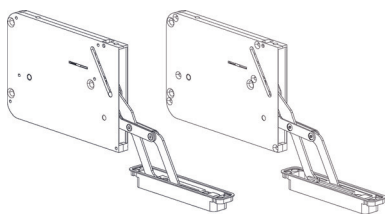

50.626.58-63



Forbici per ante a ribalta Unico

per ante a ribalta in legno, forza della molla regolabile, può essere fresato nel o applicato sul fianco

altezza dell'anta a ribalta: 180 - 480 mm

kit formato da:

1 forbici per ante a ribalta destra

1 forbici per ante a ribalta sinistra

spessore anta:	18 - 20 mm
funzione apertura:	scorrevoli ammortizzati
funzione chiusura:	scorrevoli ammortizzati
regolazione:	tridimensionale
materiale:	acciaio
finitura:	nichelato

Articolo n.	tipo	profondità mobile min.	kit
50.626.58	1	170 mm	162.00
50.626.59	2	170 mm	162.00
50.626.60	3	170 mm	162.00
50.626.61	4	170 mm	162.00
50.626.62	5	170 mm	162.00
50.626.63	6	170 mm	162.00

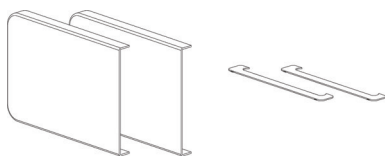

50.626.10-13

Cappucci per forbici per ante a ribalta Unico

kit formato da:

2 cappucci per forbici per ante a ribalta

2 cappucci per fissaggi per ante

Articolo n.	colore	kit
50.626.10	bianco	9.60
50.626.11	nero	9.60
50.626.12	grigio	9.60
50.626.13	nero fumo	9.60

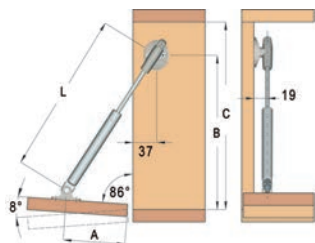

50.696.30

Ferramenta per ante a ribalta per bar BKB

con pistone a gas e Soft-Stop

Questa ferramenta per ante a ribalta permette un rapido montaggio e una facile regolazione in varie direzioni, senza elementi di montaggio

materiale: lega di zinco
 finitura: nichelate
 tipo: Bracci telescopici a molla
 campi d'impiego: ante in legno/con telaio / telai di alluminio
 funzione chiusura: scorrevoli ammortizzati

Articolo n.	lunghezza L	dim. A	dim. B	dim. C	pezzo
50.696.30	244 mm	84 mm	235 mm	264 mm	57.00

5

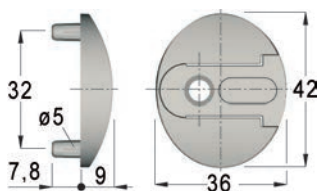

50.696.40

Pezzi di montaggio KLB/BKB-078

d'avvitare

materiale: lega di zinco
 finitura: nichelate

Articolo n.	L/L/A	ø tassello	distanza fori	pezzo
50.696.40	36/42/9 mm	5 mm	32 mm	2.54

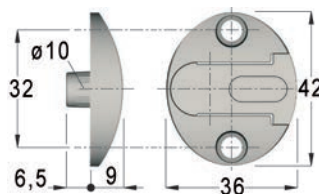

50.696.41

Pezzi di montaggio KLB/BKB-079

d'avvitare

materiale: lega di zinco
 finitura: nichelate

Articolo n.	L/L/A	ø tassello	prof. foro	pezzo
50.696.41	36/42/9 mm	10 mm	7 mm	2.54

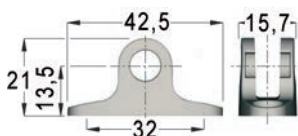

50.696.42

Pezzi di montaggio KLB/BKB-075

d'avvitare

materiale: lega di zinco
 finitura: nichelate

Articolo n.	L/L/A	distanza fori	pezzo
50.696.42	42.5/15.7/21 mm	32 mm	2.54



Asta frenata per ribalte HETTICH Klassik D

con bloccaggio magnetico incorporato
sistema di frenatura ad alta precisione che non necessita di manutenzione,
inserto magnetico con 4 mm di regolazione,
asta di guida, asta di trazione e piede in acciaio nichelato,
scatola e supporti in lega di zinco nichelata opaca

Articolo n.	esecuzione	altezza interna	dim. X/Y/A/L	pezzo
00.215.75	sinistra	290-340 mm	252/24/70/113 mm	39.30
00.215.77	sinistra	365-400 mm	288/56/95/153 mm	41.10
00.215.79	sinistra	405-465 mm	320/56/133/183 mm	43.60
00.215.81	sinistra	465-560 mm	352/88/159/223 mm	42.30
00.215.83	sinistra	565-625 mm	416/120/198/273 mm	47.00
00.216.98	destra	290-340 mm	252/24/70/113 mm	39.30
00.216.99	destra	365-400 mm	288/56/95/153 mm	40.70
00.217.00	destra	405-465 mm	320/56/133/183 mm	43.60
00.217.01	destra	465-560 mm	352/88/159/223 mm	42.30
00.217.02	destra	565-625 mm	416/120/198/273 mm	47.00

- ▲ - La dimensione Y può essere leggermente modificata in +/-, in tal caso cambia anche la dimensione A
- Importante: L'angolo formato dall'asta di trazione e la ribalta aperta deve essere di 30-45°!
- Quando la ribalta è aperta, la scatola del freno

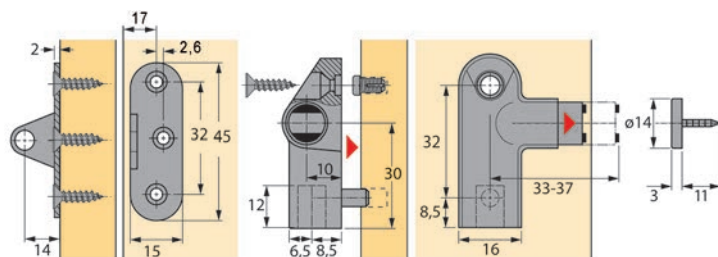

0021698-0021702

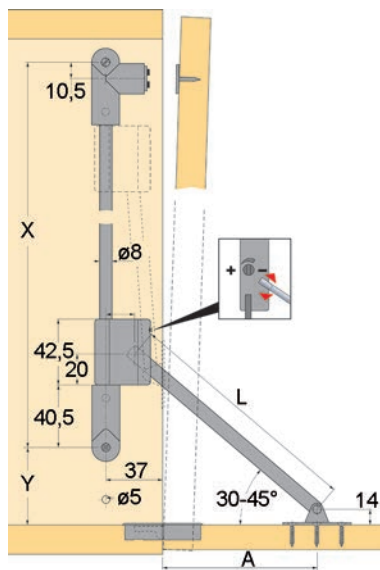

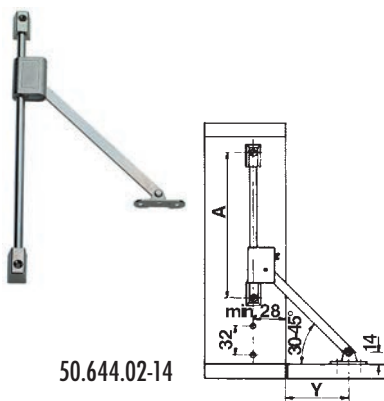

50.644.02-14

Aste frenate per ante a ribalta

supporto d'avvitare in plastica nichelata, forza del freno regolabile

Rilevare la misura Y con un montaggio di prova

materiale: lega di zinco / acciaio

finitura: nichelate

Articolo n.	esecuzione	per altezza interna mobile	dim. A		pezzo
50.644.02	sinistra	330 - 380 mm	256 mm	3.5 mm	10.95
50.644.04	sinistra	446 - 480 mm	320 mm	3.5 mm	11.40
50.644.12	destra	330 - 380 mm	256 mm	3.5 mm	10.95
50.644.14	destra	446 - 480 mm	320 mm	3.5 mm	11.40

5



50.654.01-02

Aste frenate per ante a ribalta

ottone/Acciaio nichelato, forza frenante regolabile attraverso la rotazione dell'asta dello stantuffo,

senso orario - / senso antiorario +

misure per battuta figura 1

figura 2

	misure B	misure C	misure B	misure C
50.654.01	22,5 mm	37 mm	214,5 mm	37 mm
50.654.02	54,5 mm	37 mm	288,0 mm	37 mm

La misura A da determinare tramite prova

materiale: ottone / acciaio

finitura: nichelate

Articolo n.	per altezza interna mobile	dim. L		pezzo
50.654.01	300 - 400 mm	145 mm	3 / 3.5 mm	32.70
50.654.02	350 - 450 mm	184 mm	3 / 3.5 mm	33.00



Abb./ill. 1



Abb./ill. 2

Aste frenate per ante a ribalta Solo

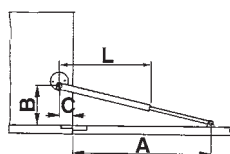
forza del freno regolabile con apposita vite, placche d'avvitare per sistema interasse 32, portata max. 3 kg per ciascuna forbice con larghezza dell'anta a ribalta 600 mm

materiale: acciaio
finitura: nichelate

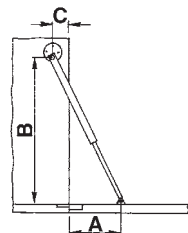
Articolo n.	esecuzione	angolo d'apertura		confezione	pezzo
50.696.11	sinistra	90 °	3.5 mm	10	30.00
50.696.12	destra	90 °	3.5 mm	10	30.00

☞ Stessa linea di design: Forbici di sostegno Solo vedere 50.696.01-02 su opo.ch



50.696.12

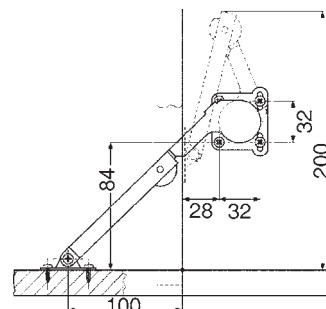

Forbici per ante a ribalta

Länge = offen

materiale: acciaio
finitura: nichelate

Articolo n.	lunghezza	L/A profilo		pezzo
50.605.00	250 mm	12/2 mm	3 mm	18.60



50.605.00

Forbici per ante a ribalta

materiale: acciaio
finitura: nichelate

Articolo n.	lunghezza	L/A profilo		confezione	pezzo
50.625.22	180 mm	15/2 mm	3 mm	20	22.55



50.625.22

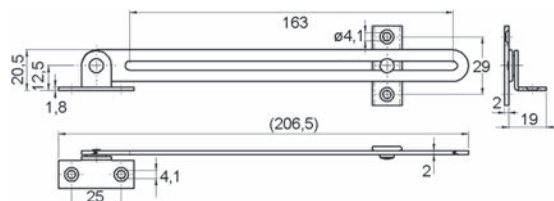



50.639.01-13

Catenelle di fermo per ante armadi

materiale: ottone

Articolo n.	finitura	lunghezza		pezzo
50.639.01	lucido	200 mm	3 mm	7.15
50.639.02	lucido	250 mm	3 mm	8.55
50.639.03	lucido	300 mm	3 mm	8.60
50.639.11	nichelata lucida	200 mm	3 mm	8.70
50.639.12	nichelata lucida	250 mm	3 mm	9.70
50.639.13	nichelata lucida	300 mm	3 mm	10.60

5



50.640.01

Catenelle di fermo per ante armadi

materiale: acciaio
 finitura: zincata

Articolo n.	lunghezza		confezione	pezzo
50.640.01	260 mm	3 mm	20	5.45



50.640.11

Catenelle di fermo per ante armadi

con molla di trazione e moschettone

materiale: acciaio
 finitura: zincata

Articolo n.	lunghezza		confezione	pezzo
50.640.11	340 mm	3 mm	20	9.80



50.637.01

Catenelle di fermo per ante armadi

placche d'avvitare in plastica bianca, cordino in nylon bianco

Articolo n.	lunghezza	placche d'avvitare	vite	pezzo
50.637.01	300 mm	40/20/15 mm	3.5 mm	5.60

Tubi per armadi forma angolare

materiale: acciaio inox
finitura: spazzolato opaco

Articolo n.	L/A profilo	spessore	lunghezza	unità	pezzo
50.740.50	15/25 mm	1.5 mm	1.25 m	Pezzo	48.80
50.740.51	15/25 mm	1.5 mm	2.5 m	Pezzo	87.30

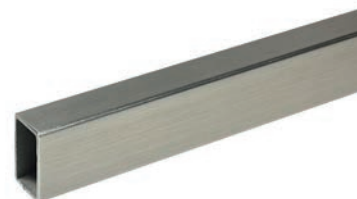

50.740.50-51

Gancio per tubi armadi

materiale: acciaio inox
finitura: spazzolato opaco

Articolo n.	per profilo	lunghezza	larghezza	pezzo
50.740.59	25/15 mm	58 mm	5 mm	12.50



50.740.59

Ometti portavestiti

materiale: acciaio inox
finitura: spazzolato opaco

Articolo n.	per profilo	spessore	larghezza	altezza	pezzo
50.740.60	25/15 mm	16 mm	425 mm	162 mm	48.40



50.740.60

Supporti per tubi armadi forma angolare
per profilo 25/15 mm, da avvitare, vite invisibile

materiale: acciaio inox
finitura: spazzolato opaco

Articolo n.	L/A/P	aggancio	montaggio	pezzo
50.740.57	20/29.5/10 mm	SK-Schraube 4.5 mm	pagina	18.45



50.740.57





50.740.55

Supporti finali per tubi armadi

per profilo 25/15 mm, da avvitare, vite invisibile

materiale: acciaio inox
 finitura: spazzolato opaco

Articolo n.	L/A/P	filetto	montaggio	pezzo
50.740.55	20/75/10 mm	M 6	ripiano	36.60

5



50.740.56

Supporti centrali per tubi armadi

per profilo 25/15 mm, da avvitare, vite invisibile

materiale: acciaio inox
 finitura: spazzolato opaco

Articolo n.	L/A/P	filetto	montaggio	pezzo
50.740.56	20/75/10 mm	M 6	ripiano	37.00



50.740.01-22

Tubi per armadi

materiale: acciaio inox
 finitura: spazzolato opaco
 forma: rotanda

Articolo n.	Ø tubo	spessore	lunghezza	pezzo
50.740.01	20 mm	1.5 mm	1.25 m	40.70
50.740.02	20 mm	1.5 mm	2.5 m	72.20
50.740.11	25 mm	1.5 mm	1.25 m	40.70
50.740.12	25 mm	1.5 mm	2.5 m	72.80
50.740.21	30 mm	1.5 mm	1.25 m	46.70
50.740.22	30 mm	1.5 mm	2.5 m	81.90

nuovo: 50.740.34-39 lunghezza 1.2 / 2.4 m

Gancio per tubi armadi

materiale: acciaio inox
finitura: spazzolato opaco

Articolo n.	esecuzione	per ø tubo	ø	lunghezza	pezzo
50.740.61	senza sfere	20 mm	5 mm	87 mm	6.45
50.740.62	senza sfere	25 mm	5 mm	87 mm	6.55
50.740.63	senza sfere	30 mm	5 mm	92 mm	7.05
50.740.66	con sfere	20 mm	5 mm	92 mm	9.95
50.740.67	con sfere	25 mm	5 mm	98 mm	9.80
50.740.68	con sfere	30 mm	5 mm	98 mm	10.45



50.740.61-63



50.740.66-68

Supporti per tubi armadi

sistema di fissaggio a vite visibile nel fianco
spessore placca d'avvitare 3 mm

materiale: acciaio inox
finitura: spazzolato opaco

Articolo n.	ø tubo	ø rosetta		pezzo
50.740.05	20 mm	50 mm	3.5 mm	6.95
50.740.15	25 mm	50 mm	3.5 mm	7.40
50.740.25	30 mm	60 mm	3.5 mm	8.00



50.740.05-25

Supporti per tubi armadi

a 3 pezzi, sistema di fissaggio a vite invisibile nel fianco

costituito da:

- 1 supporto per tubi armadi senza filetto, spessore 2 mm, alt. totale 10 mm
- 1 supporto per tubi armadi in 2 pezzi con filetto, spessore 6 mm, con rosette di copertura alt. 11 mm

materiale: acciaio inox

Articolo n.	ø tubo		kit
50.740.07	20 mm	4.5 mm	16.10
50.740.14	25 mm	4.5 mm	17.95
50.740.08	30 mm	4.5 mm	18.70



50.740.07-14





50.740.30-32

Supporti per tubi armadi

sistema di fissaggio a vite invisibile nel fianco
 spessore placca d'avvitare 5 mm

materiale: acciaio inox
 finitura: spazzolato opaco

Articolo n.	Ø tubo	A/Ø		pezzo
50.740.30	20 mm	15/25 mm	5 mm	6.80
50.740.31	25 mm	15/30 mm	5 mm	7.35
50.740.32	30 mm	15/35 mm	5 mm	8.10

5



50.740.40-42

Supporti centrali per tubi armadi

fissaggio al soffitto, esecuzione fissa
 spessore placca d'avvitare 4 mm, aperto

materiale: acciaio inox
 finitura: spazzolato opaco

Articolo n.	Ø tubo	altezza interna	viti	pezzo
50.740.40	20 mm	75 mm	3 mm	13.65
50.740.41	25 mm	72 mm	3 mm	14.75
50.740.42	30 mm	66 mm	3 mm	15.80



50.740.10-18

Supporti finali per tubi armadi

fissaggio al soffitto, esecuzione fissa
 chiuso da un lato

materiale: acciaio inox
 finitura: spazzolato
 filetto: M 6

Articolo n.	Ø tubo	altezza interna	L/A/P	pezzo
50.740.10	20 mm	52 mm	25/75/15 mm	30.80
50.740.16	25 mm	47 mm	30/75/15 mm	30.80
50.740.18	30 mm	42 mm	35/75/15 mm	32.10

Accessori necessari: Viti di fissaggio vedere 50.748.11-12, pagina 599

Supporti centrali per tubi armadi

fissaggio al soffitto, esecuzione fissa, aperto

materiale: acciaio inox
finitura: spazzolato
filetto: M 6

Articolo n.	ø tubo	altezza interna	L/A/P	pezzo
50.740.20	20 mm	52 mm	25/75/15 mm	32.30
50.740.17	25 mm	47 mm	30/75/15 mm	30.70
50.740.19	30 mm	42 mm	35/75/15 mm	32.10

 Accessori necessari: Viti di fissaggio vedere 50.748.11-12, pagina 599



50.740.17-19

Tubi per armadi SERVETTO

tubo regolabile e autobloccante nella posizione desiderata tramite semplice rotazione dei tubi, fissaggio invisibile

materiale: acciaio
finitura: nichelate

Articolo n.	ø tubo	lunghezza	P/ø foro	pezzo
50.730.02	22 mm	510 - 910 mm	7/6.5 mm	27.80
50.730.03	22 mm	680 - 1'150 mm	7/6.5 mm	36.00



50.730.02-03



Supporto per aste appendiabiti OTTO INNOMINATO

inclusa asta accorciabile, lunghezza 800 mm, dimensioni ripiano lung./larg.: max. 820/250 mm

materiale: plastica / metallo

Articolo n.	scatola	aste appendiabiti	estensione	altezza	portata	kit
50.798.20	nero	nichelate	315 mm	110 mm	20 kg	91.70
50.798.21	grigio	grigio	315 mm	110 mm	20 kg	111.50



50.798.20

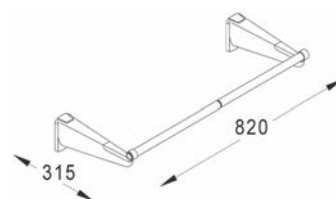

50.798.20-21



50.740.72-73



50.740.72-73

Tubi per armadi in acciaio inox nero

materiale: acciaio inox
 finitura: annerito chimicamente
 forma: rotonda

Articolo n.	Ø tubo	spessore	lunghezza	pezzo
50.740.72	25 mm	1.5 mm	0.9 m	39.60
50.740.73	25 mm	1.5 mm	1.8 m	66.00

⚙️ Accessori necessari: Supporti per tubi armadi vedere 50.740.76, pagina XX
 Accessori necessari: Supporti finali per tubi armadi vedere 50.740.77, pagina XX
 Accessori opzionali: Supporti centrali per tubi armadi vedere 50.740.78, pagina XX
 Accessori opzionali: Gancio per tubi armadi vedere 50.740.79, pagina XX
 Accessori opzionali: Gancio per tubi armadi vedere 50.740.80, pagina XX

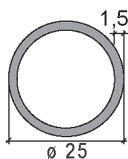

50.740.76

Supporti per tubi armadi

sistema di fissaggio a vite invisibile nel fianco
 spessore placca d'avvitare 5 mm

materiale: acciaio inox
 finitura: annerito chimicamente

Articolo n.	Ø tubo	A/Ø		pezzo
50.740.76	25 mm	15/30 mm	5 mm	9.60

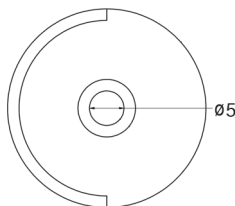
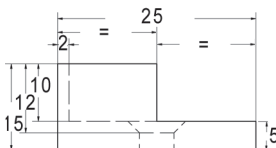

Supporti finali per tubi armadi

fissaggio al soffitto, esecuzione fissa
chiuso da un lato

materiale: acciaio inox
finitura: annerito chimicamente
filetto: M 6

Articolo n.	Ø tubo	altezza interna	L/A/P	pezzo
50.740.77	25 mm	47 mm	30/75/15 mm	34.80

🔗 Accessori necessari: Viti di fissaggio M 6 vedere 50.748.11-12, pagina 599



50.740.77

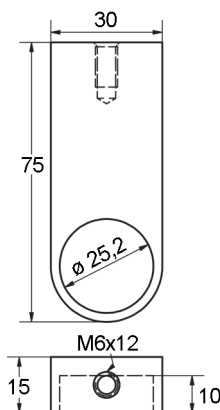

Supporti centrali per tubi armadi

fissaggio al soffitto, esecuzione fissa, aperto

materiale: acciaio inox
finitura: annerito chimicamente
filetto: M 6

Articolo n.	Ø tubo	altezza interna	L/A/P	pezzo
50.740.78	25 mm	47 mm	30/75/15 mm	34.80

🔗 Accessori necessari: Viti di fissaggio M 6 vedere 50.748.11-12, pagina 599



50.740.78

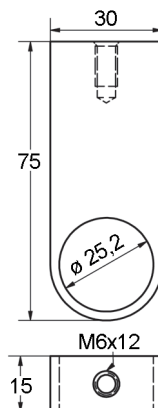



50.740.79

Gancio per tubi armati

materiale: acciaio inox
 finitura: annerito chimicamente

Articolo n.	per \varnothing tubo	\varnothing	pezzo
50.740.79	25 mm	5 mm	11.55



50.740.80

Gancio per tubi armati

materiale: acciaio inox
 finitura: annerito chimicamente

Articolo n.	per \varnothing tubo	\varnothing	spessore	pezzo
50.740.80	25 mm	10 mm	3 mm	19.10



50.770.50-51

Tubi per armadi

rotondi

materiale: alluminio
 finitura: anodizzato colore argento
 forma: rotanda

Articolo n.	ø tubo	spessore	lunghezza	pezzo
50.770.50	25 mm	2.5 mm	1.25 m	21.65
50.770.51	25 mm	2.5 mm	2.5 m	38.80



50.770.05

Supporti finali per tubi armadi

sistema di fissaggio a vite invisibile nel fianco
 spessore 5 mm

materiale: alluminio
 finitura: anodizzato colore argento

Articolo n.	ø tubo	A/ø		pezzo
50.770.05	25 mm	15/30 mm	4 mm	3.43

5



50.770.06

Supporti finali per tubi armadi

fissaggio al soffitto, esecuzione fissa, chiuso da un lato
 filetto M6

materiale: alluminio
 finitura: anodizzato colore argento
 filetto: M 6

Articolo n.	ø tubo	L/L/A	altezza interna	pezzo
50.770.06	25 mm	75/30/14 mm	47 mm	4.78

Accessori necessari: Viti di fissaggio vedere 50.748.11-12, pagina 599

Tubi per armadi

rotondi, con profilo intagliato integrato per la sede dei ganci e del fissaggio nascosto

materiale: alluminio
finitura: anodizzato colore argento

Articolo n.	ø tubo	spessore	lunghezza	confezione	pezzo
50.770.01	25 mm	2 mm	1 m	10	41.40
50.770.02	25 mm	2 mm	2 m	10	73.40



50.770.01-02



Kit di ganci per tubi armadi

d'infilare nel foro a intaglio, kit composto da 5 ganci portabiti

materiale: alluminio
finitura: anodizzato colore argento

Articolo n.	larghezza	altezza	estensione	confezione	kit
50.770.15	12 mm	33 mm	30 mm	10	50.90



50.770.15

Supporti per tubi armadi

per il fissaggio invisibile al fianco

kit composto da:
- 2 perni di fissaggio con vite di fissaggio M 4 x 12 mm

materiale: alluminio
finitura: anodizzato colore argento

Articolo n.	ø tubo	L/ø	confezione	kit
50.770.11	25 mm	25/8 mm	20	10.60



50.770.11





50.770.12

Supporti finali per tubi armadi

kit di fissaggio per il montaggio al fianco o al pannello superiore

kit composto da:

- 1 supporto finale con foro unilaterale \varnothing 8 mm, chiuso
- 1 vite di fissaggio M 4 x 30 mm
- 2 perni di fissaggio 8/25 mm

materiale:

alluminio

finitura:

anodizzato colore argento

Articolo n.	\varnothing tubo	L/A/P	altezza interna		kit
50.770.12	25 mm	25/70/12 mm	45 mm	4 mm	38.20

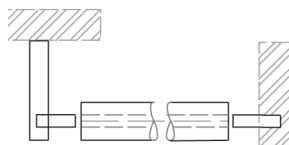

5



50.770.13

Supporti finali per tubi armadi

kit di fissaggio per montaggio al pannello superiore

kit composto da:

- 2 supporti finali con foro unilaterale \varnothing 8 mm, chiuso
- 2 viti di fissaggio M 4 x 30 mm
- 2 perni di fissaggio 8/25 mm

materiale:

alluminio

finitura:

colore argento

Articolo n.	\varnothing tubo	L/A/P	altezza interna		kit
50.770.13	25 mm	25/70/12 mm	45 mm	4 mm	55.20

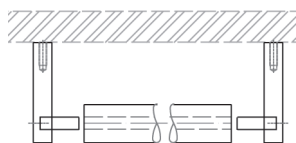

Supporti centrali per tubi armadi

kit di fissaggio per montaggio al pannello superiore

kit composto da:

- 1 supporto centrale con foro passante \varnothing 8 mm
- 1 vite di fissaggio M 4 x 30 mm
- 1 perno di fissaggio 8/50 mm

materiale: alluminio
finitura: anodizzato colore argento

Articolo n.	\varnothing tubo	L/A/P	altezza interna		kit
50.770.14	25 mm	25/70/12 mm	45 mm	4 mm	35.10

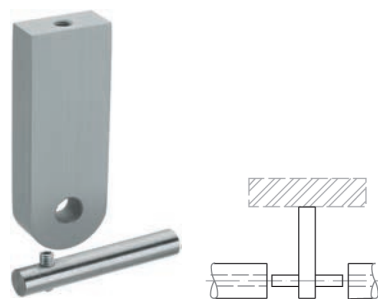

50.770.14

Tubi per armadi

con profilo di scorrimento duro

materiale: alluminio
finitura: anodizzato colore argento
forma: rotonda

Articolo n.	\varnothing tubo	spessore	lunghezza	pezzo
50.770.40	25 mm	1.5 mm	1.25 m	31.20
50.770.41	25 mm	1.5 mm	2.5 m	52.80



50.770.40-41

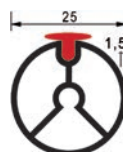

Supporti finali per tubi armadi

fissaggio al soffitto, esecuzione fissa, filetto M6, incl. 2 viti per tubi (Kit da 2 pezzi)

materiale: plastica
finitura: colore argento

Articolo n.	\varnothing tubo	L/L/A	altezza interna	kit
50.770.45	25 mm	70/25/10 mm	45 mm	9.55

 Accessori necessari: Viti di fissaggio vedere 50.748.11-12, pagina 599



50.770.45





50.770.46

Supporti centrali per tubi armadi

fissaggio al soffitto, esecuzione fissa, incl. perno centrale

materiale: plastica
 finitura: anodizzato colore argento
 filetto: M 6

Articolo n.	Ø tubo	L/L/A	altezza interna	pezzo
50.770.46	25 mm	70/25/10 mm	45 mm	9.50

🔗 Accessori necessari: Viti di fissaggio vedere 50.748.11-12, pagina 599

5

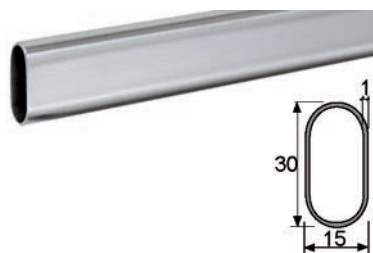

50.742.00-01

Tubi per armadi

materiale: acciaio inox
 finitura: spazzolato opaco
 forma: ovale piatto

Articolo n.	L/A profilo	spessore	lunghezza	unità	pezzo
50.742.00	15/30 mm	1 mm	1 m	Pezzo	34.90
50.742.01	15/30 mm	1 mm	2.5 m	Pezzo	88.50



50.742.07

Gancio per tubi armadi

spessore linguetta 1,5 mm

materiale: acciaio inox
 finitura: spazzolato opaco

Articolo n.	per profilo	lunghezza	pezzo
50.742.07	15/30 mm / Ø 20 mm	70 mm	7.35

Ometti portavestiti

con protezione antifurto

materiale: acciaio inox
finitura: spazzolato opaco

Articolo n.	larghezza	altezza	ø	pezzo
50.742.08	460 mm	166 mm	10 mm	39.90

 Accessori necessari: Gancio per tubi armadi vedere 50.742.07, pagina 594



50.742.08

Supporti per tubi armadi

sistema di fissaggio a vite visibile nel fianco
spessore placca d'avvitare alta 3 mm

materiale: acciaio inox
finitura: spazzolato opaco

Articolo n.	per profilo	A/ø	viti	pezzo
50.742.05	15/30 mm	18/50 mm	3.5 mm	17.50



50.742.05

Supporti centrali per tubi armadi

fissaggio al soffitto, esecuzione fissa

spessore placca d'avvitare 1,5 mm, aperto

materiale: acciaio inox
finitura: spazzolato opaco

Articolo n.	per profilo	altezza	altezza internaviti	pezzo
50.742.06	15/30 mm	108 mm	71 mm 3 mm	18.10



50.742.06





Tubi per armadi

saldato

materiale: acciaio
finitura: cromata
forma: triangolare



50.742.16-18

Articolo n.	L/A profilo	spessore	lunghezza	unità	prezzo
50.742.16	15/30 mm	1 mm	1 m	Pezzo	8.20
50.742.17	15/30 mm	1 mm	2.5 m	Pezzo	16.35
50.742.19	15/30 mm	1 mm	5 m	Pezzo	32.40
50.742.18	15/30 mm	1 mm	a misura	metro	9.75

5

Tubi per armadi

saldato

materiale: acciaio
finitura: ottonata opaco
forma: ovale piatto



50.742.24

Articolo n.	L/A profilo	spessore	lunghezza	unità	pezzo
50.742.24	30/15 mm	0.7 mm	2.5 m	Pezzo	22.65



Tubi per armadi con traversa

materiale: alluminio
forma: ovale piatto



90.795.90

Articolo n.	L/A profilo	spessore	lunghezza	pezzo
90.795.90	15/30 mm	1 mm	3 mm	41.50

Gancio per tubi armadi

Articolo n.	materiale	finitura	L/A profilo	lunghezza	pezzo
50.755.02	lega di zinco	cromata	15/30 mm	69 mm	4.14
50.755.03	lega di zinco	ottonata	15/30 mm	69 mm	8.45
50.757.01	plastica	bianco	15/30 mm	59 mm	0.77



50.755.02-50.757.01

Tubi per armadi

saldato

materiale: acciaio
 finitura: nero laccato
 forma: ovale piatto



50.761.05-06

Articolo n.	L/A profilo	spessore	lunghezza	unità	pezzo
50.761.05	15/30 mm	1 mm	1 m	pezzo	21.00
50.761.06	15/30 mm	1 mm	2 m	pezzo	30.00

🔗 Accessori opzionali: Viti mordenti per pannelli truciolati HAGER vedere 40.581.54 su www.opo.ch
 Accessori opzionali: Viti per legno, Pan-Head acciaio zinca vedere 85.088.3520, pagina 1080

Supporti per tubi armadi

d'avvitare al fianco, spessore placca d'avvitare alta 2 mm

materiale: lega di zinco
 finitura: nero laccato
 montaggio: d'avvitare



50.764.06

Articolo n.	L/A profilo		pezzo
50.764.06	15/30 mm	3.5 mm	6.25

🔗 Accessori opzionali: Viti mordenti per pannelli truciolati HAGER vedere 40.581.54 su www.opo.ch

Supporti finali per tubi armadi

fissaggio al fianco o al soffitto, esecuzione fissa,
 altezza totale 65 mm, spessore materiale 4 mm, distanza viti 32 mm

materiale: lega di zinco
 finitura: nero laccato
 filetto: M 6



50.764.05

Articolo n.	L/A profilo		altezza interna	pezzo
50.764.05	15/30 mm	3.5 mm	33 mm	7.20

🔗 Accessori necessari: Viti mordenti per pannelli truciolati HAGER vedere 40.581.54 su www.opo.ch



50.764.07

Supporti centrali per tubi armadi

fissaggio al soffitto, esecuzione fissa, spessore placca d'avvitare 3 mm ouvert, altezza totale 75 mm

materiale: lega di zinco

finitura: nero laccato

Articolo n.	L/A profilo	altezza interna		pezzo
50.764.07	15/30 mm	42 mm	3.5 mm	9.00

 Accessori necessari: Viti per legno, Pan-Head acci- aio zinca vedere 85.088.3520, pagina 1080

Supporti per tubi armadi

d'avvitare al fianco, spessore placca d'avvitare alta 3 mm

materiale: lega di zinco

montaggio: d' avvitare

Articolo n.	L/A profilo	finitura		pezzo
50.742.50	15/30 mm	nichelato opace	3.5 mm	0.48
50.742.51	15/30 mm	cromata lucida	3.5 mm	0.98
50.744.02	15/30 mm	cromata lucida	3.5 mm	2.41
50.742.52	15/30 mm	ottonata opaco	3.5 mm	0.72
50.742.53	15/30 mm	cromata opaca	3.5 mm	2.05



50.742.50



50.742.51



50.744.02

Supporti per tubi armadi

d'avvitare al fianco, con 2 perno da forare sistema 32, diametro foro 5 mm, spessore placca d'avvitare alta 3,5 mm

materiale: lega di zinco

montaggio: d' avvitare

Articolo n.	L/A profilo	finitura		pezzo
50.742.60	15/30 mm	nichelato opace	4.5 mm	0.54
50.742.61	15/30 mm	cromata lucida	4.5 mm	1.31
50.742.62	15/30 mm	ottonata opaco	4.5 mm	1.21
50.742.63	15/30 mm	cromata opaca	3.5 mm	2.10



50.742.60



50.742.61





50.748.01

Supporti finali per tubi armadi

fissaggio al fianco o al soffitto, esecuzione fissa,
altezza totale 64 mm, spessore materiale 6 mm, distanza viti 41 mm

materiale: lega di zinco
finitura: nichelato opaco
filetto: M 6

Articolo n.	per profilo		altezza interna	pezzo
50.748.01	15/30 mm	3.5 mm	33 mm	1.02

Accessori necessari: Viti di fissaggio vedere 50.748.11-12, pagina 599



50.748.17

Supporti finali per tubi armadi

altezza totale 77 mm, fissaggio al soffitto, esecuzione fissa, distanza viti 32 mm

materiale: lega di zinco
finitura: cromata lucida
filetto: M 6

Articolo n.	per profilo	altezza interna	pezzo
50.748.17	15/30 mm	44 mm	3.37

Supporti finali per tubi armadi

fissaggio al fianco o al soffitto, esecuzione fissa,
altezza totale 65 mm, spessore materiale 3 mm, distanza viti 32 mm

materiale: lega di zinco
filetto: M 6

Articolo n.	finitura	L/A profilo		altezza interna	pezzo
50.748.04	cromata lucida	15/30 mm	3.5 mm	34 mm	1.79
50.748.02	cromata lucida	15/30 mm	3.5 mm	34 mm	2.87
50.748.05	ottonata	15/30 mm	3.5 mm	34 mm	1.80

Nuovo 50.748.08 cromata lucida

Accessori necessari: Viti di fissaggio vedere 50.748.11-12, pagina 599



50.748.04



50.748.02



50.748.05

Supporti finali per tubi armadi

altezza totale 77 mm, fissaggio al fianco o al soffitto
esecuzione fissa, distanza viti 32 mm

1 coppia composto da:

- 1 x supporto per tubi armadi destro
- 1 x supporto per tubi armadi sinistro

materiale: lega di zinco
finitura: cromata lucida
filetto: M 6

Articolo n.	per profilo	altezza interna	viti	coppia
50.748.15	15/30 mm	45 mm	3.5 mm	7.20



50.748.15

Supporti centrali per tubi armadi

altezza totale 77 mm, fissaggio al soffitto, esecuzione fissa, distanza viti 32 mm

materiale: lega di zinco
finitura: cromata lucida
filetto: M 6

Articolo n.	per profilo	altezza interna	viti	pezzo
50.748.16	15/30 mm	45 mm	3.5 mm	3.71



50.748.16

Viti di fissaggio

materiale: acciaio
finitura: nichelate

Articolo n.	lunghezza	filetto	confezione	100 pezzo
50.748.11	25 mm	M 6	200	21.40
50.748.12	30 mm	M 6	200	21.85



50.748.11-12





50.750.05-06

Supporti finali per tubi armadi

fissaggio al soffitto, altezza regolabile, spessore placca d'avvitare 2,5 mm
 profondità interna 15 mm, chiuso da un lato

materiale: lega di zinco

Articolo n.	finitura	L/A profilo	altezza interna		pezzo
50.750.05	ottonata	15/30 mm	53 - 78 mm	4.5 mm	5.25
50.750.06	cromata	15/30 mm	53 - 78 mm	4.5 mm	4.42



50.750.07-08

Supporti centrali per tubi armadi

fissaggio al soffitto, altezza regolabile, spessore placca d'avvitare 2,5 mm, aperto

materiale: lega di zinco

Articolo n.	finitura	L/A profilo	altezza interna		pezzo
50.750.07	ottonata	15/30 mm	53 - 78 mm	4.5 mm	5.10
50.750.08	cromata	15/30 mm	53 - 78 mm	4.5 mm	4.18



50.750.11

50.750.12

Supporti centrali per tubi armadi

fissaggio al soffitto, esecuzione fissa, spessore placca d'avvitare 3,5 mm
 ouvert

materiale: lega di zinco

Articolo n.	finitura	L/A profilo	altezza interna		pezzo
50.750.11	nichelate	15/30 mm	42 mm	3.5 mm	2.04
50.750.12	ottonata	15/30 mm	42 mm	3.5 mm	2.76
50.750.13	cromata lucida	15/30 mm	42 mm	3.5 mm	2.60
50.752.02	cromata lucida	15/30 mm	32 mm	3.5 mm	10.50



50.750.13



50.752.02

Tubi per armadi

saldato

materiale: acciaio
finitura: cromata lucida
forma: rotondo ovale

Articolo n.	L/A profilo	spessore	lunghezza	unità	prezzo
50.761.00	20/35 mm	1.5 mm	2.5 m	Pezzo	87.40
50.761.03	20/35 mm	1.5 mm	5 m	Pezzo	161.00
50.761.02	20/35 mm	1.5 mm	a misura	metro	38.70



50.761.00-03

Supporti per tubi armadi

d'avvitare al fianco,
spessore placca d'avvitare 4 mm

materiale: lega di zinco
finitura: cromata lucida

Articolo n.	per profilo	L/A/P		pezzo
50.764.02	20/35 mm	29/71/29 mm	4.5 mm	25.70



50.764.02

Supporti centrali per tubi armadi

fissaggio al soffitto, esecuzione fissa, spessore placca d'avvitare 5,5 mm
altezza totale 89 mm, aperto

materiale: lega di zinco
finitura: cromata lucida

Articolo n.	per profilo	L/A/P	viti	pezzo
50.764.03	20/35 mm	29/71/29 mm	4.5 mm	14.65



50.764.03





50.779.00-01

Tubi per armadi HERMETA

materiale: alluminio
 finitura: anodizzato colore argento
 forma: ovale piatto

Articolo n.	L/A profilo	spessore	lunghezza	unità	prezzo
50.779.00	14/30 mm	2 mm	2.5 m	Pezzo	126.80
50.779.02	14/30 mm	2 mm	5 m	Pezzo	269.00
50.779.01	14/30 mm	2 mm	a misura	metro	62.70



5



50.779.27

Gancio per tubi armadi HERMETA

con vite di bloccaggio

materiale: alluminio
 finitura: anodizzato colore argento

Articolo n.	larghezza	altezza	estensione	confezione	pezzo
50.779.27	10 mm	73 mm	35 mm	10	14.40

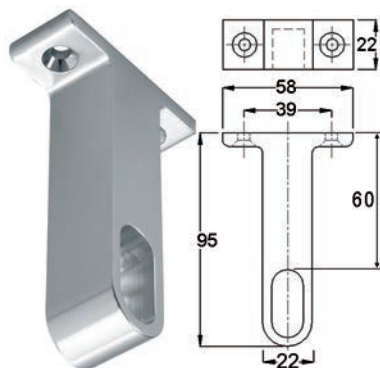

50.779.33

Supporti finali per tubi armadi HERMETA

fissaggio al soffitto, chiuso da un lato

materiale: alluminio
 finitura: anodizzato colore argento

Articolo n.	placche d'avvitare	altezza	altezza interna	viti	pezzo
50.779.33	58 / 22 mm	95 mm	60 mm	4.5 mm	42.50

Supporti centrali per tubi armadi HERMETA

fissaggio al soffitto, aperto

materiale: alluminio
finitura: anodizzato colore argento

Articolo n.	placche d'avvitare	altezza	altezza interna	viti	pezzo
50.779.34	58 / 22 mm	95 mm	60 mm	4.5 mm	47.80

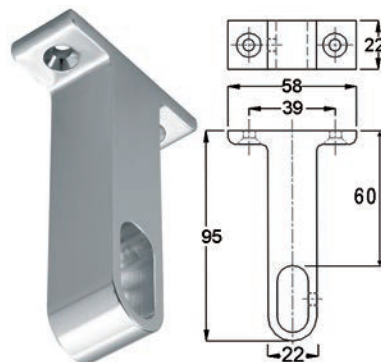

50.779.34

Supporti finali per tubi armadi HERMETA

fissaggio alla parete, spessore placca d'avvitare 5 mm

materiale: alluminio
finitura: anodizzato colore argento

Articolo n.	esecuzione	larghezza	altezza	viti	pezzo
50.779.41	aperto	22 mm	51 mm	4.5 mm	18.60
50.779.42	chiuso	22 mm	71 mm	4.5 mm	19.35



50.779.41



50.779.42

Supporti finali per tubi armadi HERMETA

fissaggio alla parete

materiale: alluminio
finitura: anodizzato colore argento

Articolo n.	placche d'avvitare	estensione	viti	pezzo
50.779.51	40 / 46 mm	55 mm	4 mm	33.10



50.779.51

Supporti centrali per tubi armadi HERMETA

fissaggio alla parete, con viti di bloccaggio

materiale: alluminio
finitura: anodizzato colore argento

Articolo n.	placche d'avvitare	estensione	viti	pezzo
50.779.52	50 / 46 mm	55 mm	4 mm	35.20



50.779.52





50.779.54

Supporti finali per tubi armadi HERMETA

fissaggio alla parete, con vite di bloccaggio dal basso

materiale: alluminio
 finitura: anodizzato colore argento

Articolo n.	placche d'avvitare	esecuzione	estensione	viti	pezzo
50.779.53	24/103 mm	sinistra	310 mm	8 mm	116.40
50.779.54	24/103 mm	destra	310 mm	8 mm	116.40



50.779.55

Supporti centrali per tubi armadi HERMETA

fissaggio alla parete, con vite di bloccaggio dal basso

materiale: alluminio
 finitura: anodizzato colore argento

Articolo n.	placche d'avvitare	estensione		pezzo
50.779.55	24 / 103 mm	310 mm	8 mm	115.40



50.779.72

Congiunzioni angolari per tubi armadi HERMETA

con vite di bloccaggio

materiale: alluminio
 finitura: anodizzato colore argento

Articolo n.	pezzo
50.779.72	34.70



50.779.81

Elementi terminali per tubi armadi HERMETA

materiale: alluminio
 finitura: anodizzato colore argento

Articolo n.	pezzo
50.779.81	9.75

5

Meccanismo girevole Easy Life

con il meccanismo girevole Easy Life è possibile usare con facilità anche le zone dell'armadio difficilmente accessibili, gli elementi in legno da montare nell'armadio possono essere regolati in larghezza e fissati ad altezza d'uso ergonomica, costruzione in acciaio con molla girevole integrata e traversa di collegamento per una stabilità laterale ottimale, verniciato con polveri epossidiche colore bianco RAL 9010, profondità di montaggio interna min. 545 mm

kit costituito da:

- 1 guarnizione di ferramenta girevole per fianchi del mobile con
- 1 traversa di collegamento (senza elemento da montare nell'armadio)

Guida per estrazione ad altezza della testa

Articolo n.	larg. di mont. interna max.	altezza di montaggio min.	portata	kit
50.797.01	1'027 mm	620 mm	12.5 kg	516.00

*portata con costruzione in legno

Guida per estrazione ad altezza delle ginocchia

Articolo n.	larg. di mont. interna max.	altezza di montaggio min.	portata	kit
50.797.02	1'027 mm	640 mm	26 kg	485.00

*portata con costruzione in legno

- ▲ 50.797.01: larg. di montaggio interna - 110 mm = larg. della costruzione in legno
- 50.797.02: larg. di montaggio interna - 110 mm = larg. della costruzione in legno
- ritaglio traversa di collegamento: larghezza di montaggio interna - 77 mm

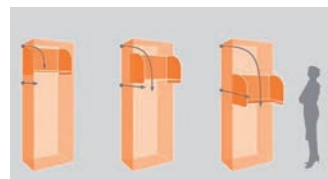
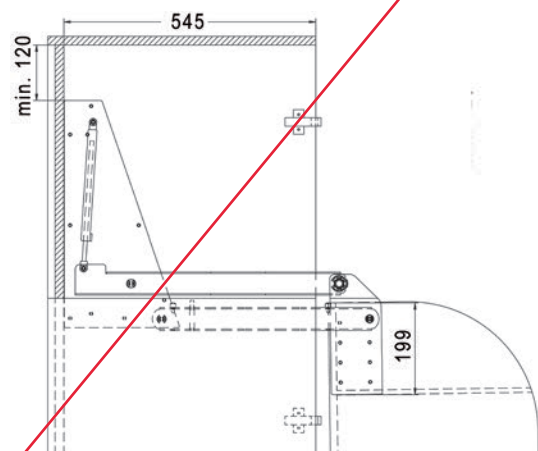



50.799.08

Ascensori per vestiti **SERVETTO ELETTRICO**

Ascensore per vestiti elettrico da 230 V con asta appendiabiti regolabile, d'avvitare al centro del fianco, con un sensore di sicurezza e un telecomando programmabile per la regolazione del movimento ascendente e discendente.

In dotazione:

- 1 ascensore per vestiti
- 1 centralina di comando con 2 cavi di collegamento
- 1 alimentatore con connettore
- 1 sensore di sicurezza
- 1 telecomando (per un ascensore)
- 2 dime di foratura

scatola: bianco
 aste appendiabiti: cromata
 valore di rumore: 53 dB
 tensione: 100 - 240 V
 potenza: 60 W

Articolo n.	larghezza montaggio	altezza totale	portata	pezzo
50.799.08	770 - 1'200 mm	860 mm	15 kg	1544.00

⚠ Se il sistema abbassariapiani viene montato in un armadio a 2 ante o nella parte centrale di un armadio a 3 ante scorrevoli, è necessario montare un sensore di sicurezza supplementare 50.799.13!

📄 Il telecomando fornito in dotazione è configurato per il comando di un solo ascensore. Per comandare vari ascensori con lo stesso telecomando è necessario usare il telecomando 50.799.12.

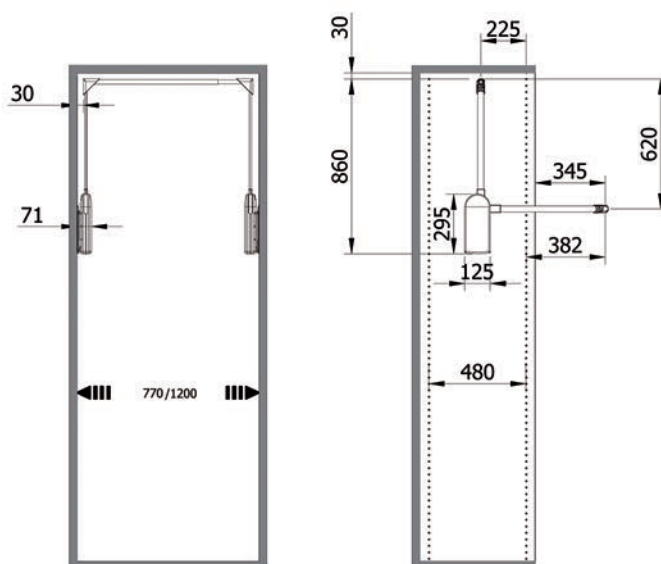

Sensore di sicurezza

per ascensori per vestiti **SERVETTO ELETTRICO**
cavi di collegamento lungh. 2000 mm

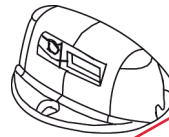

Articolo n.	scatola	pezzo
50.799.13	bianco	66.20

50.799.13

Telecomando

per ascensori per vestiti **SERVETTO ELETTRICO**
ciascun telecomando è possibile comandare max. 10

colore: nero



Articolo n.	L/L/A	pezzo
50.799.12	110/50/17 mm	205.00

Batterie tipo CR2477N

50.799.12

5



50.799.50-51



50.799.50-55

Ascensori per vestiti **SERVETTO 3T**

con molla di compressione dinamica, materiale di fissaggio e istruzioni di montaggio stampate sul cartone
 angoli e asta di comando in plastica, aste appendiabiti regolabili in acciaio

- Design dalle linee chiare e rettilinee
- Fissaggio a vite nascosto con basetta di montaggio integrata
- Fermo finale integrato in direzione di abbassamento
- Materiale per montaggio incluso

portata: 10 kg

Articolo n.	larghezza montaggio	altezza totale	scatola	aste appendiabiti	kit
50.799.50	560 - 950 mm	873 mm	bianco	bianco	194.00
50.799.51	750 - 1'100 mm	873 mm	bianco	bianco	194.00
50.799.52	560 - 950 mm	873 mm	bianco	cromata	190.00
50.799.53	750 - 1'100 mm	873 mm	bianco	cromata	190.00
50.799.54	560 - 950 mm	873 mm	nero	cromata	194.00
50.799.55	750 - 1'100 mm	873 mm	nero	cromata	194.00

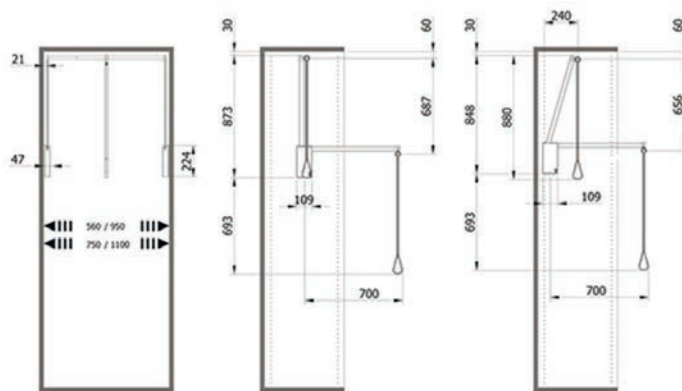

Distanziali

per scatole **SERVETTO 3T**, possibile la sovrapposizione di più distanziali

materiale: plastica

Articolo n.	scatola	L/A/P	pezzo
50.799.62	bianco	110/224/20 mm	11.80
50.799.61	nero	110/224/20 mm	11.80

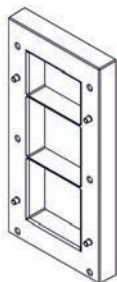

50.799.61-50.799.62

Ascensori per vestiti SERVETTO professional

con molla di compressione dinamica, con materiale di fissaggio e istruzioni di montaggio
scatola e cuscinetto in plastica, tiranteria e aste appendiabiti in acciaio

scatola: nero
aste appendiabiti: nichelate

Articolo n.	larghezza montaggio	altezza totale	portata	kit
50.799.04	870 - 1'190 mm	1'150 mm	15 kg	451.00



50.799.04

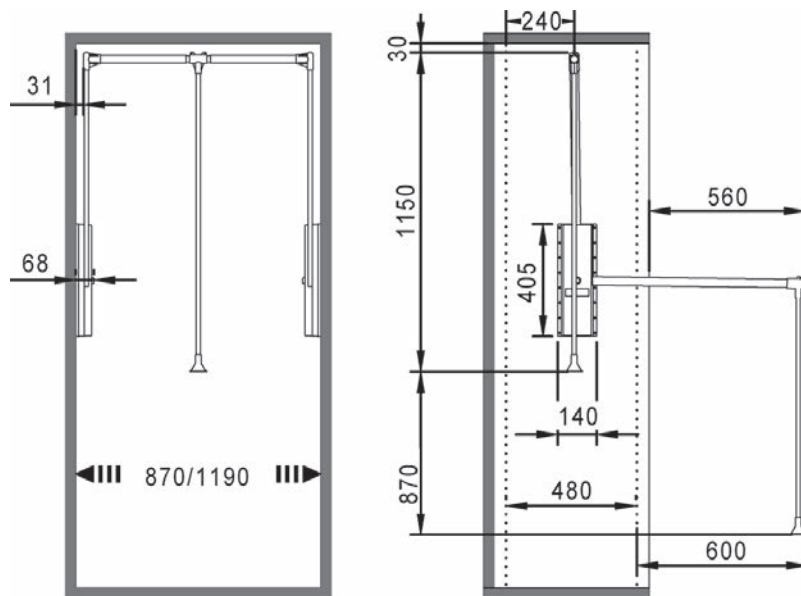



50.799.90-91

Ascensori per vestiti SERVETTO SUPER

con molla di compressione dinamica, materiale di fissaggio e istruzioni di montaggio stampate sul cartone scatola, angoli e asta di comando in plastica, tiranteria e appendiabiti in metallo

scatola: grigio, aste appendiabiti: grigio

Articolo n.	larghezza montaggio	altezza totale	portata	kit
50.799.90	800 - 1'100 mm	770 mm	12.5 kg	279.00

Ascensori per vestiti SERVETTO SUPER PRO

con molla di compressione dinamica, materiale di fissaggio e istruzioni di montaggio stampate sul cartone scatola in plastica grigio, asta di comando in alluminio, angoli, tiranteria e asta appendiabiti in metallo grigio, asta appendiabiti lunghezza 1000 mm, accorciabile alla misura desiderata

scatola: grigio, aste appendiabiti: grigio

Articolo n.	larghezza montaggio	altezza totale	portata	kit
50.799.91	800 - 1'100 mm	900 mm	18 kg	496.00

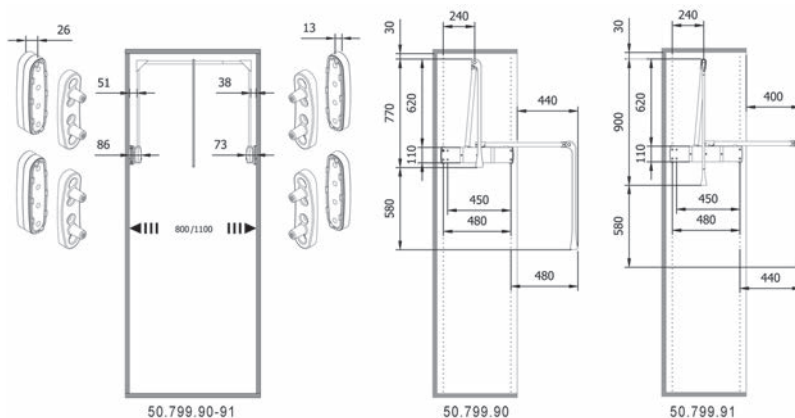

Distanziali

per **SERVETTO SUPER / SUPER PRO**
 possibile la sovrapposizione di più distanziali
 1 kit = 4 distanziali

materiale: plastica
 scatola: grigio

Articolo n.	altezza	kit
50.799.95	13 mm	9.80

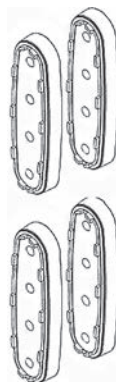

50.799.95

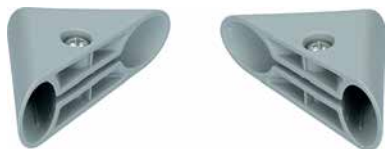

50.799.97

Angolari per Servetto Super

materiale: plastica

Articolo n.	colore	coppia
50.799.97	grigio	14.75



50.799.98

Fermare l'ammortizzatore su Servetto Super / SuperPro

materiale: plastica

Articolo n.	colore	pezzo
50.799.98	trasparente	3.68



50.799.32

Ascensori per vestiti ONLY DOPPELT

nylon rinforzato con fibra di vetro, con molla di compressione dinamica, asta trasversale in acciaio, dimensioni bracci 180/780 mm, placca di montaggio 340/180/30 mm, sporgenza 950 mm, con materiale di fissaggio

aste appendiabiti: cromata

Articolo n.	scatola	larghezza montaggio	altezza totale	portata	kit
50.799.31	nero	730 - 1'190 mm	770 mm	12 kg	247.00
50.799.32	beige	730 - 1'190 mm	770 mm	12 kg	259.00

5

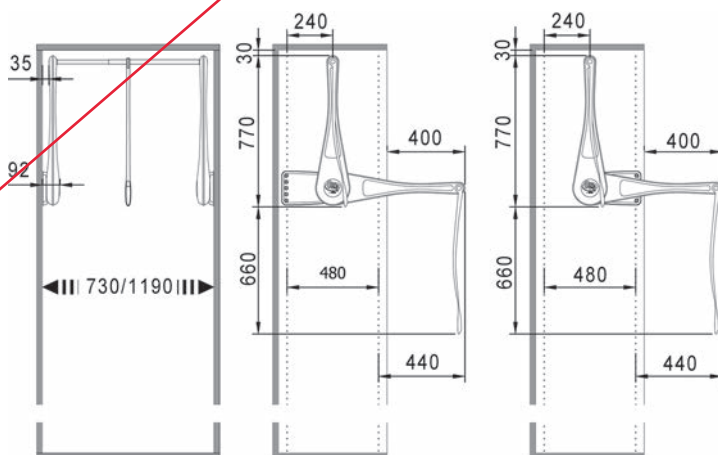



Ascensori per vestiti SERVETTO

con molla di compressione dinamica, materiale di fissaggio e istruzioni di montaggio stampate sul cartone, angoli e asta di comando in plastica, aste appendiabiti regolabili ø 20/23 mm in acciaio

portata: 10 kg

Articolo n.	larghezza montaggio	altezza totale	scatola	aste appendiabiti	kit
50.799.05	440 - 610 mm	850 mm	nero	nichelate	177.00
50.799.06	600 - 1'000 mm	850 mm	nero	nichelate	185.00
50.799.07	770 - 1'200 mm	850 mm	nero	nichelate	185.00
50.799.35	440 - 610 mm	850 mm	bianco	nichelate	177.00
50.799.36	600 - 1'000 mm	850 mm	bianco	nichelate	185.00
50.799.37	770 - 1'200 mm	850 mm	bianco	nichelate	185.00
50.799.24	440 - 610 mm	850 mm	nero	grigio	151.00
50.799.25	600 - 1'000 mm	850 mm	nero	grigio	159.00
50.799.26	770 - 1'200 mm	850 mm	nero	grigio	159.00
50.799.27	440 - 610 mm	850 mm	grigio	grigio	165.00
50.799.28	600 - 1'000 mm	850 mm	grigio	grigio	165.00
50.799.29	770 - 1'200 mm	850 mm	grigio	grigio	170.00



50.799.05-37

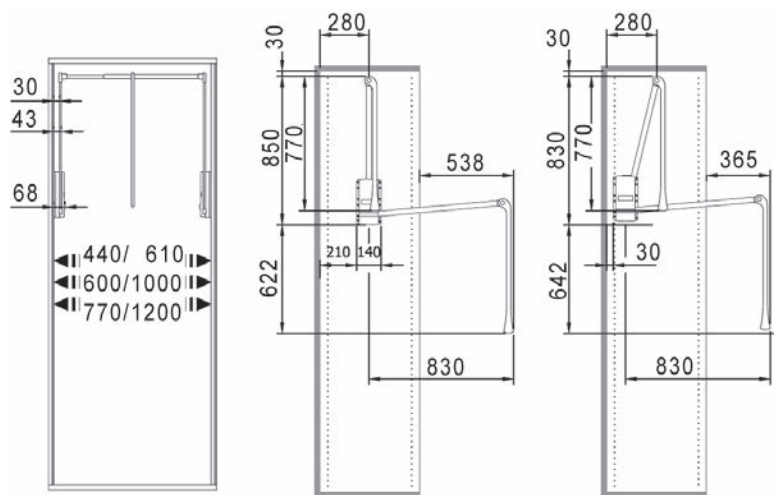



50.799.64-66

Damperino SERVETTO EDI

per ascensori per vestiti SERVETTO 50.799.05-37

SERVETTO EDI ammortizza gli ultimi "cm" durante la discesa dell'ascensore per vestiti e assicura in questo modo un arresto dolce

1 set si compone di 2 fermi finali che possono essere montati sull'ascensore SERVETTO anche in un secondo momento.

Articolo n.	colore	kit
50.799.64	nero	13.75
50.799.65	grigio	13.75
50.799.66	bianco	13.75

▲ I fermi finali devono sempre essere montati a destra e a sinistra all'interno del corpo.

5



50.799.64



50.799.23

Distanziali

per scatole SERVETTO
possibile la sovrapposizione di più distanziali

materiale: plastica

Articolo n.	scatola	L/A/P	pezzo
50.799.20	nero	150/260/20 mm	9.25
50.799.22	bianco	150/260/20 mm	9.10
50.799.23	grigio	150/260/20 mm	9.25

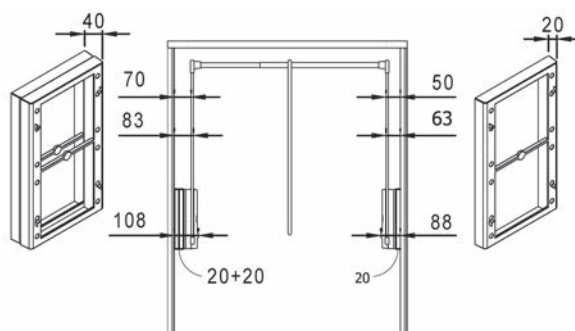

SERVETTO BELL

estensione per maniglia per ascensori per vestiti SERVETTO 50.799.05-37

Articolo n.	materiale	finitura	pezzo
50.799.84	plastica	trasparente	14.40

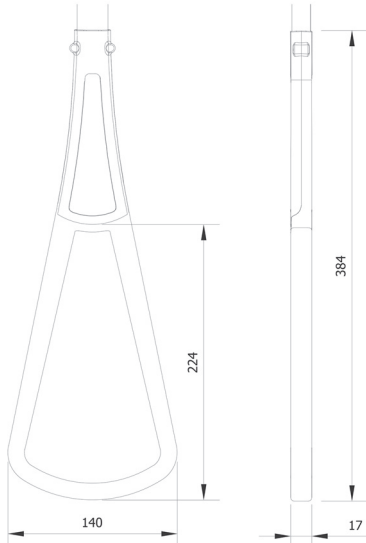

50.799.84



50.799.84



50.799.84

Sostegno SERVETTO TASCA

per scatole SERVETTO

il montaggio viene effettuato su profili in alluminio o pannelli laterali e l'ascensore si arresta in questi elementi scorrevoli.

materiale: plastica

Articolo n.	scatola	L/A/P	kit
50.799.17	bianco	150/265/20 mm	16.20
50.799.18	nero	150/265/20 mm	13.20
50.799.19	grigio	150/265/20 mm	15.60



50.799.19

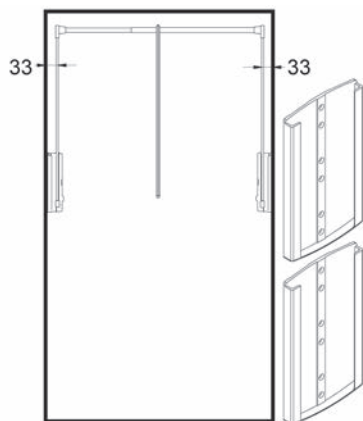

Ricambi SERVETTO

Articolo n.	descrizione	per SERVETTO	prezzo
50.799.80	supporto angolare nero	50.799.04	8.30
50.799.81	supporto angolare nero	50.799.05-07/24-26	8.40
50.799.82	supporto angolare grigio	50.799.27-29	8.40
50.799.83	estremità nera per asta di comando	50.799.04	4.33
50.799.85	ripulsore finale	50.799.04-29	1.81
50.799.86	raccordi nero a T ø 20 mm	50.799.01-03/11-13	4.33
50.799.89	raccordi nero a T ø 23 mm	50.799.01-03/11-13	4.33
50.799.87	raccordi nero a T ø 25 mm	50.799.04	8.10



50.799.85



50.799.80



50.799.81



50.799.82



50.799.83



50.799.86



50.799.89



50.799.87





50.798.11

Ascensori per vestiti OTTO INNOMINATO

per fissaggio allo schienale, con molla di compressione dinamica, scatola dei cuscinetti in plastica, tiranteria in acciaio, con materiale di fissaggio e istruzioni di montaggio

portata: 8 kg
 altezza totale: 810 mm

Articolo n.	scatola	aste appendiabiti	kit
50.798.10	nero	nicelate	204.00
50.798.11	grigio	grigio	245.00

5

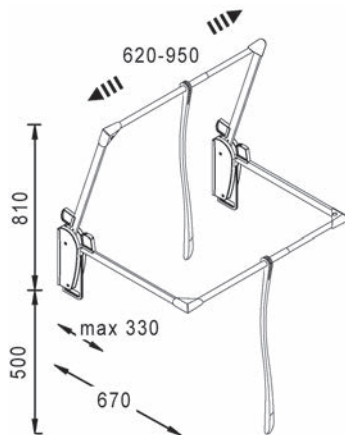

50.798.20

Supporto per aste appendiabiti OTTO INNOMINATO

inclusa asta accorciabile, lunghezza 800 mm,
 dimensioni ripiano lung./larg.: max. 820/250 mm

materiale: plastica / metallo

Articolo n.	scatola	aste appendiabiti	estensione	altezza	portata	kit
50.798.20	nero	nicelate	315 mm	110 mm	20 kg	91.70
50.798.21	grigio	grigio	315 mm	110 mm	20 kg	111.50

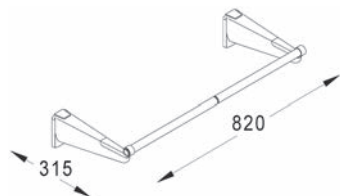

Ascensori per vestiti SERVETTO, modello industriale

con molla di compressione dinamica, materiale di fissaggio e istruzioni di montaggio stampate sul cartone, **scatola, angoli e asta di comando in plastica, aste appendiabiti regolabili \varnothing 20/23 mm in acciaio**

portata: 10 kg

Articolo n.	larghezza	altezza totale	scatola	aste appendiabiti	kit
50.799.40	770 - 1'200 mm	760 mm	nero	nichelate	119.60
50.799.41	770 - 1'200 mm	760 mm	grigio	grigio	119.60



50.799.41

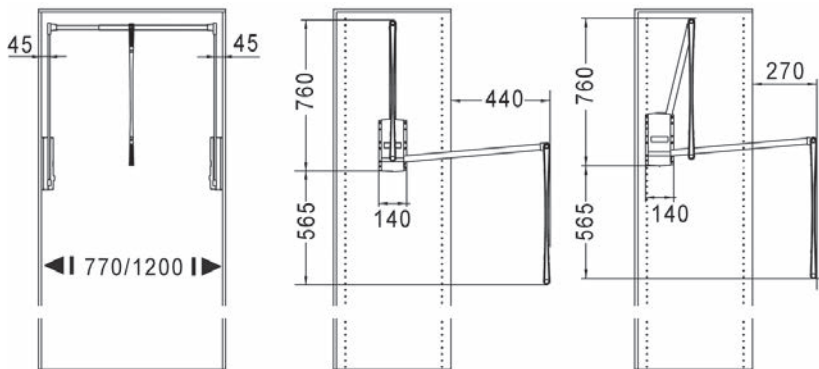



90.798.72-74

Ascensori per vestiti HETTICH Single Lift 12

conmovimento telescopico di regolazione della largh. 100 mm e bloccaggio mediante arresto in estrazione
 scatola, braccio mobile e spessore in plastica/acciaio, asta portabiti in acciaio

Articolo n.	esecuzione	profondità di montaggio	altezza totale	portata	pezzo
90.798.72	sinistra	450 - 550 mm	900 mm	12 kg	94.60
90.798.74	destra	450 - 550 mm	900 mm	12 kg	92.60

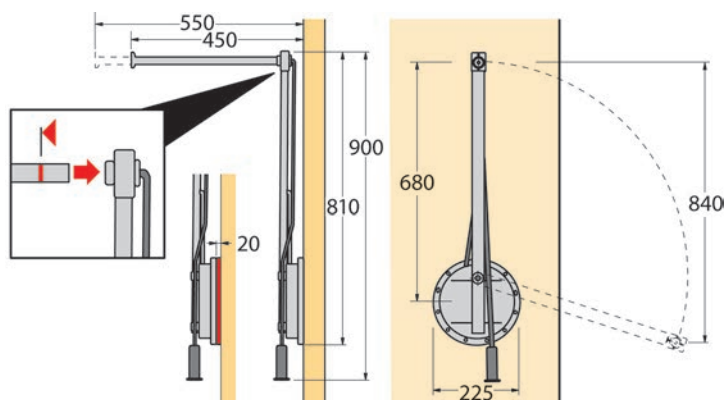

5



90.798.77

Distanziali

per superare l'ingombro interno dell'anta

materiale: plastica
 scatola: effetto alluminio

Articolo n.	spessore	pezzo
90.798.77	20 mm	6.90

Ascensori per vestiti HETTICH Duo Lift 10

con movimento telescopico di regolazione della largh. per misura interna mobile di 750-1170 mm, asta supplementare estraibile, montaggio nei fori in serie del System 32 mm

Scatola, braccio mobile e spessore in plastica/acciaio

Asta portabili in acciaio

scatola: effetto alluminio

aste appendiabiti: cromata

Articolo n.	larghezza montaggio	altezza totale	portata	pezzo
90.798.78	750 - 1'170 mm	910 mm	10 kg	94.40

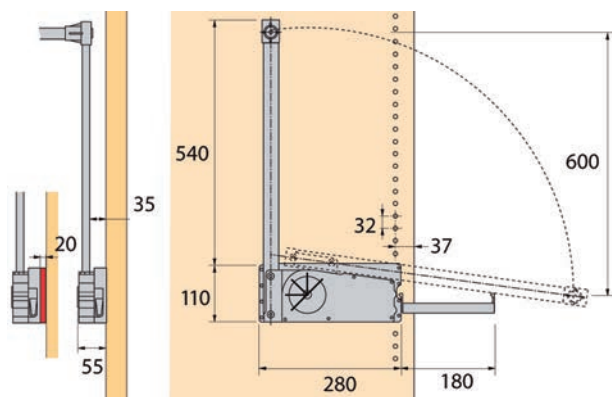

90.798.78



Distanziali

per superare l'ingombro interno dell'anta

materiale: plastica

scatola: effetto alluminio

Articolo n.	spessore	pezzo
90.798.80	20 mm	6.80



90.798.80



90.798.82

Ascensori per vestiti HETTICH Duo Lift 18

con movimento telescopico di regolazione della largh. per misura interna mobile di 750-1150 mm

Regolazione a molla a 4 stadi, montaggio nei fori in serie del System 32 mm

Scatola, braccio mobile e spessore in plastica/acciaio

Asta portabili in acciaio

Articolo n.	larghezza montaggio	altezza totale	portata	pezzo
90.798.82	750 - 1'150 mm	910 mm	12 - 18 kg	122.40

🔗 Accessori opzionali: Adattatore per ascensore per vestiti Amari 200 vedere 91.499.50 su opo.ch

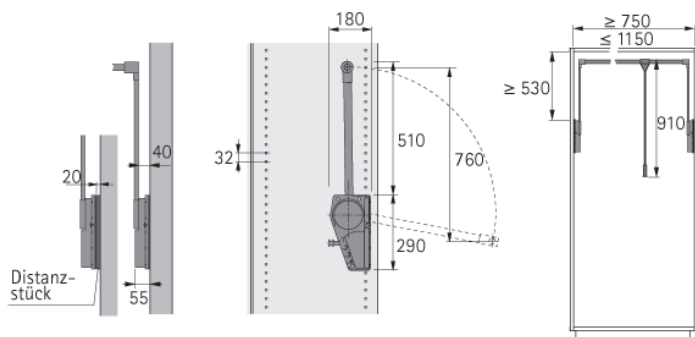

5



90.798.85

Distanziali

per superare l'ingombro interno dell'anta

materiale: plastica
 scatola: effetto alluminio

Articolo n.	spessore	pezzo
90.798.85	20 mm	6.65



Sistema di cassettoni interni ISYS

ISYS è un sistema di cassettoni interni estremamente flessibile che si basa su un telaio in alluminio preconfezionato, utilizzabile con una guida a estrazione totale HETTICH QUADRO 30 V6, che permette di combinare ulteriori materiali come legno, vetro o box in alluminio, offre infinite possibilità nell'organizzazione di mobili e armadi

Telaio in alluminio ISYS, confezionato pronto per l'uso, senza Guida

Alluminio anodizzato naturale, incluse congiunzione per angoli e viti di fissaggio, Profilo A/P = 48,5/27,3 mm, **sciolto**



50.820.01-22



Articolo n.	dim. larg. interna larg./prof.	telaio larg./prof.	NL Quadro	pezzo
50.820.01	424/513 mm	388/500 mm	500 mm	101.10
50.820.02	524/413 mm	488/400 mm	400 mm	92.80
50.820.03	524/613 mm	488/600 mm	600 mm	108.40
50.820.20	624/493 mm	588/480 mm	480 mm	106.30
50.820.04	624/513 mm	588/500 mm	500 mm	100.60
50.820.21	924/493 mm	888/480 mm	480 mm	115.60
50.820.05	924/513 mm	888/500 mm	500 mm	112.00
50.820.22	1024/493 mm	988/480 mm	480 mm	118.50
50.820.06	1024/513 mm	988/500 mm	500 mm	115.20

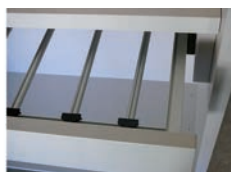
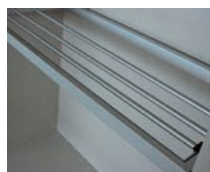
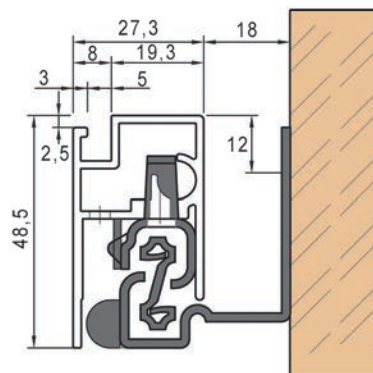



Telaio in alluminio ISYS, su misura, confezionato pronto per l'uso

ISYS è un sistema di cassettoni interni estremamente flessibile che si basa su un telaio in alluminio preconfezionato, utilizzabile con una guida a estrazione totale HETTICH QUADRO 30 V6, che permette di combinare ulteriori materiali come legno, vetro o box in alluminio, offre infinite possibilità nell'organizzazione di mobili e armadi

su misura, confezionato pronto per l'uso realizzato in base alle misure del cliente (sciolto)

Larghezza del telaio = misura interna del mobile - 36 mm

Prof. del telaio = lung. nominale della guida a estrazione totale HETTICH QUADRO 30 V6

Prof. interna minima del mobile = lung. nominale Quadro +13 mm

materiale: alluminio
finitura: anodizzato incolore

Articolo n.	L/A profilo	metro
50.820.07	27.3/48.5 mm	23.05

Costi di lavorazione e confezionamento ISYS

per ogni telaio confezionato pronto per l'uso, con 4 squadre et viti

Articolo n.	pezzo
50.820.08	65.50

Sovrapprezzo per fissaggio del frontale ISYS

Sovrapprezzo per ciascun telaio in caso di utilizzo del telaio ISYS con frontali (foro a 2 diametri sul telaio frontale)

Sino a una lunghezza di 900 mm con 3 fori, a partire dalla lung. 900 mm con 5 fori

Articolo n.	pezzo
50.820.29	23.05

Portapantaloni con profilo antiscivolo ISYS

tubo in alluminio con profilo antiscivolo, 2 pattini finali in plastica nera, larghezza 35 mm, abbinabile al telaio in alluminio ISYS 50.820.01-06, liberamente posizionabile, utilizzabile longitudinalmente o trasversalmente

lunghezza portapantaloni = dimensioni esterne telaio - 58 mm

quantità massima portapantaloni = (dimensioni esterne telaio - 54 mm) : 37

materiale: alluminio

finitura: anodizzato nero



50.820.55-58

Articolo n.	esecuzione	per ø tubo	pezzo
50.820.55	su misura fino 300 mm	16 mm	20.40
50.820.56	su misura fino 600 mm	16 mm	24.00
50.820.57	su misura fino 900 mm	16 mm	28.80
50.820.58	su misura fino 1200 mm	16 mm	32.40

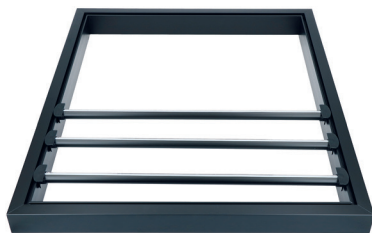

50.820.47

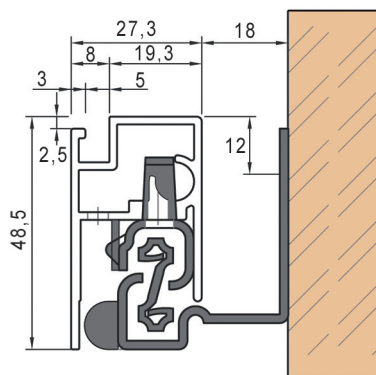

50.820.47



50.820.47

Sistema di cassette interni ISYS

ISYS è un sistema di cassette interni estremamente flessibile che si basa su un telaio in alluminio preconfezionato, utilizzabile con una guida a estrazione totale HETTICH QUADRO 30 V6, che permette di combinare ulteriori materiali come legno, vetro o box in alluminio, offre infinite possibilità nell'organizzazione di mobili e armadi

Telaio in alluminio ISYS, confezionato pronto per l'uso, senza Guida

Alluminio anodizzato nero, incluse congiunzione per angoli e viti di fissaggio, Profilo A/P = 48,5/27,3 mm, **sciolto**

materiale: alluminio
finitura: anodizzato nero

Articolo n.	esecuzione	metro
50.820.47	su misura	34.80

- 🔗 Accessori necessari: Costo di lavorazione e confezionamento vedere 50.820.08
- Accessori necessari: Guide a estrazione totale HETTICH QUADRO 30 V6 Silent System vedere 00.452.84-91.359.83
- Accessori necessari: Portapantaloni con profilo antiscivolo ISYS vedere 50.820.55-58

Modulo d'appendere Box alluminio ISYS

d'appendere nel telaio in alluminio ISYS con profondità 480 mm

materiale: alluminio
finitura: anodizzato incolore

Articolo n.	L/L/A	spessore materiale	NL Quadro	pezzo
50.820.30	436/200/75 mm	2 mm	480 mm	104.30

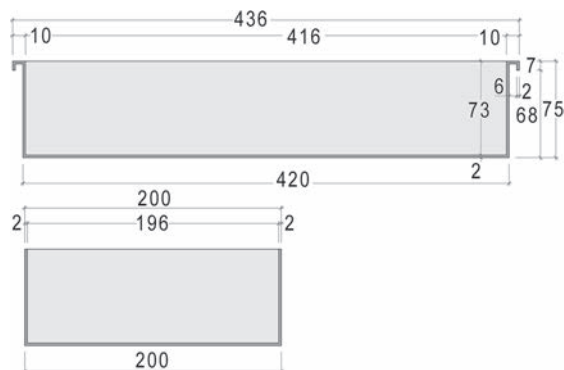

50.820.30



Kit divisorio per Box alluminio ISYS

da inserire nel Box alluminio, divisione 102/96,5 mm

materiale: alluminio
finitura: anodizzato incolore

Articolo n.	L/L/A	spessore materiale	numero scomparti	kit
50.820.35	415/195/63 mm	2 mm	8	125.00

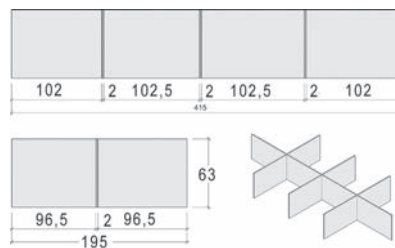

50.820.35

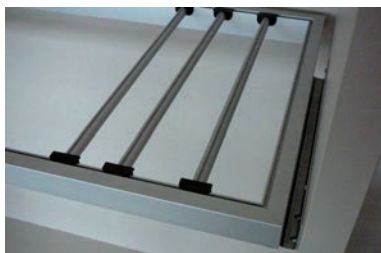

50.820.10-18

Portapantaloni ISYS

Tubo in alluminio con profilo antiscivolo int. e 2 pattini finali in plastica nera larghi 35 mm, abbinabile al telaio in alluminio ISYS 50.820.01-06, liberamente posizionabile, utilizzabile longitudinalmente o trasversalmente

lunghezza portapantaloni = dimensioni esterne telaio - 58 mm

quantità massima portapantaloni = (dimensioni esterne telaio - 54 mm) : 37

Articolo n.	esecuzione	ø tubo	pezzo
50.820.10	misura fissa 342 mm per prof. telaio 400 mm	16 mm	8.30
50.820.11	misura fissa 422 mm per prof. telaio 480 mm	16 mm	8.60
50.820.12	misura fissa 442 mm per prof. telaio 500 mm	16 mm	8.85
50.820.14	misura fissa 542 mm per prof. telaio 600 mm	16 mm	9.80
50.820.15	su misura sino a 300 mm	16 mm	10.95
50.820.16	su misura sino a 600 mm	16 mm	13.95
50.820.17	su misura sino a 900 mm	16 mm	17.00
50.820.18	su misura sino a 1200 mm	16 mm	20.60

Telaio telescopico VIBO

Elemento di sostegno variabile per suddivisioni in legno, acciaio o materiale sintetico, guida a estrazione totale con rientro automatico e ammortizzatore, d'avvitare al pannello laterale del mobile, alluminio, materiale di fissaggio incluso

profondità: 526 mm
 altezza: 68 mm
 portata: 40 kg

Articolo n.	larghezza	colore	pezzo
50.794.01	410 - 550 mm	colore argento	114.20
50.794.02	550 - 690 mm	colore argento	127.70
50.794.03	690 - 830 mm	colore argento	142.30
50.794.04	830 - 970 mm	colore argento	145.20
50.794.05	970 - 1'100 mm	colore argento	170.00
50.794.06	410 - 550 mm	bianco	124.40
50.794.07	550 - 690 mm	bianco	128.10
50.794.08	690 - 830 mm	bianco	141.50
50.794.09	830 - 970 mm	bianco	168.00
50.794.10	970 - 1'100 mm	bianco	182.00



50.794.01-10

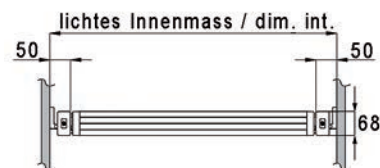

50.794.01-50.794.10



50.794.01-50.794.05



50.794.06-50.794.10

Placca di sostegno VIBO

per il montaggio nel mobile base dei telai telescopici 50.794.01-10

Articolo n.	colore	altezza di montaggio	pezzo
50.794.11	colore argento	94 mm	20.75
50.794.12	bianco	94 mm	20.75



50.794.11



50.794.12



50.794.20



50.794.21



50.794.25

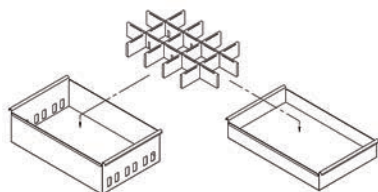

50.794.20-23+50.794.25

Cestino VIBO

fondo in faggio, da inserire nel telaio telescopico 50.794.01-10

finitura: verniciato

Articolo n.	colore	L/A/P	pezzo
50.794.20	colore argento	305/86/505 mm	86.30
50.794.22	bianco	305/86/505 mm	86.30
50.794.21	colore argento	305/148/505 mm	98.30
50.794.23	bianco	305/148/505 mm	98.30

Sistema di suddivisione in legno VIBO

per cinture e cravatte, faggio, da inserire nei cestini in lamiera 50.794.20-23

Articolo n.	L/A/P	numero scomparti	pezzo
50.794.25	300/60/468 mm	15	42.00

Cestino in filo di ferro VIBO

per vestiti, da inserire nel telaio telescopico 50.794.01-10

finitura: cromata

Articolo n.	L/A/P	pezzo
50.794.30	305/151/510 mm	32.20
50.794.31	401/151/510 mm	31.50
50.794.32	490/151/510 mm	32.80
50.794.33	730/151/510 mm	44.60
50.794.35	305/87/510 mm	27.00
50.794.36	410/87/510 mm	28.50
50.794.37	490/87/510 mm	30.40
50.794.38	730/87/510 mm	42.60



50.794.30-50.794.33

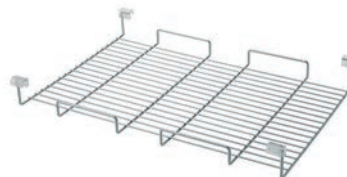

50.794.35-50.794.38

Portascarpe in filo di ferro VIBO

da inserire nel telaio telescopico 50.794.01-10

finitura: cromata

Articolo n.	L/A/P	pezzo
50.794.40	390/200/510 mm	47.00
50.794.41	470/200/510 mm	49.50



50.794.40-50.794.41

Porta-pantaloni VIBO

in filo di ferro, da inserire nel telaio telescopico 50.794.01-10

finitura: cromata

Articolo n.	L/A/P	pezzo
50.794.42	455/103/510 mm	54.70
50.794.43	719/103/510 mm	98.60



50.794.42-50.794.43





50.794.45-50.794.48

Vaschetta d'agganciare VIBO

da inserire nel telaio telescopico 50.794.01-10

materiale: plastica
colore: trasparente

Articolo n.	L/A/P	pezzo
50.794.45	240/45/508 mm	29.80
50.794.46	320/45/508 mm	34.30
50.794.47	400/45/508 mm	34.40
50.794.48	480/45/508 mm	42.60



50.794.49

Ripiano con larghezza regolabile VIBO

da inserire nel telaio telescopico 50.794.01-10 e porta-pantaloni 50.794.42-43

materiale: plastica
colore: trasparente

Articolo n.	L/A/P	pezzo
50.794.49	100/40/440-520 mm	27.80

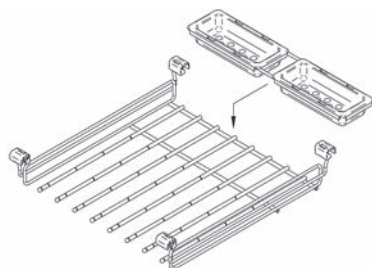

50.794.42-43+50.794.49

Cesto della biancheria VIBO

estraibile, con telaio in filo di ferro cromata, da inserire nel telaio telescopico 50.794.01-10, sacco della biancheria in tela di lino

Articolo n.	L/A/P	pezzo
50.794.50	460/430/505 mm	54.30



50.794.50

Guida laterale a estrazione totale VIBO

a tre piani, con estrazione totale sinistra o destra, con rientro automatico e ammortizzatore

Articolo n.	esecuzione	colore	L/A/P	pezzo
50.795.01	sinistra	colore argento	291/772/521 mm	154.00
50.795.02	destra	colore argento	291/772/521 mm	143.90
50.795.03	sinistra	bianco	291/772/521 mm	154.00
50.795.04	destra	bianco	291/772/521 mm	154.00



50.795.01-04

Portascarpe laterale in filo di ferro VIBO

a tre piani, con estrazione totale sinistra o destra, con rientro automatico e ammortizzatore

Articolo n.	esecuzione	colore	L/A/P	pezzo
50.795.11	sinistra	colore argento	291/772/521 mm	138.40
50.795.12	destra	colore argento	291/772/521 mm	129.30
50.795.13	sinistra	bianco	291/772/521 mm	137.90
50.795.14	destra	bianco	291/772/521 mm	147.50

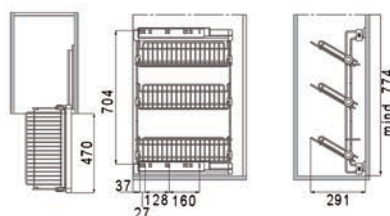

50.795.11-14

Porta-pantaloni VIBO

laterale estraibile con estrazione semplice su guida a sfere, con rientro automatico e ammortizzatore

Articolo n.	colore	L/A/P	pezzo
50.795.20	colore argento	251/262/526 mm	104.40
50.795.21	bianco	251/262/526 mm	111.60



50.795.20

Portacinture e portacravatte VIBO

laterale estraibile per cinture e cravatte con estrazione semplice

Articolo n.	colore	L/A/P	pezzo
50.795.22	colore argento	163/84/526 mm	78.30
50.795.23	bianco	163/84/526 mm	84.00



50.795.22





50.795.26

Specchio VIBO

estraibile e girevole con cornice in materiale sintetico trasparente

Articolo n.	colore	L/A/P	pezzo
50.795.26	colore argento	242/949/536 mm	252.00
50.795.27	bianco	242/949/536 mm	236.00

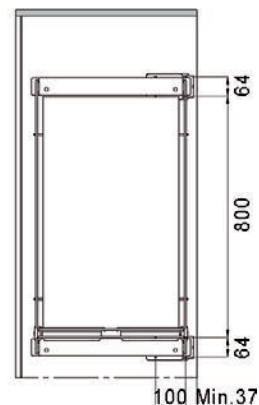
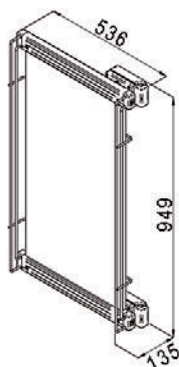

5

Distanziali VIBO

elemento per colmare l'incontro interno dell'anta, accatastabili



50.794.15

50.794.16

Articolo n.	colore	altezza	pezzo
50.794.13	colore argento	32 mm	5.30
50.794.15	bianco	32 mm	5.30
50.794.14	colore argento	13 mm	4.13
50.794.16	bianco	13 mm	4.13

Guida portabiti VIBO

estraibile con estrazione semplice su guida a sfere, per montaggio a parete



50.795.24-50.795.25

Articolo n.	colore	L/A/P	pezzo
50.795.24	colore argento	81/163/526 mm	78.30
50.795.25	bianco	81/163/526 mm	84.00

Estensibili per guardaroba HETTICH Quadro

rotaia di guida in acciaio verniciato con polveri epossidiche grigio, che scorre su 4 rotaie con sfere e che garantisce la massima stabilità laterale.

materiale: acciaio
finitura: nichelate
ø viti: 3.5 mm
portata: 20 kg

Articolo n.	lunghezza	profondità di montaggio	kit
91.362.76	345 mm	350 mm	87.60
91.362.77	395 mm	400 mm	92.70
91.362.80	497 mm	500 mm	96.60
91.363.21	596 mm	600 mm	104.40



91.362.76-91.363.21

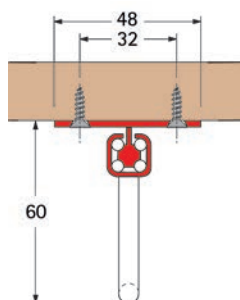

Estensibili per guardaroba

pattino e fermo in plastica bianca

materiale: acciaio
finitura: nichelate
ø viti: 3.5 mm

Articolo n.	lunghezza di montaggio	confezione	pezzo
50.801.01	305 mm	10	7.80
50.801.02	355 mm	10	8.35



50.801.01-02

Estensibili per guardaroba

rotaia di guida bianca verniciata con polveri epossidiche, pattino in nylon

materiale: acciaio
finitura: nichelate
ø viti: 3.5 mm
portata: 10 kg

Articolo n.	lunghezza di montaggio	confezione	pezzo
50.805.10	250 mm	10	26.20
50.805.00	300 mm	10	27.20
50.805.01	350 mm	10	28.10
50.805.02	400 mm	10	28.40
50.805.03	450 mm	10	29.60
50.805.04	500 mm	10	31.90



50.805.00-10





50.811.01-04

Estensibili per guardaroba

materiale: ottone
finitura: nichelata lucida
ø viti: 3 mm
portata: 12 kg

Articolo n.	lunghezza di montaggio	confezione	pezzo
50.811.01	350 mm	10	50.10
50.811.02	380 mm	10	54.50
50.811.03	450 mm	10	66.80
50.811.04	500 mm	10	78.60

5

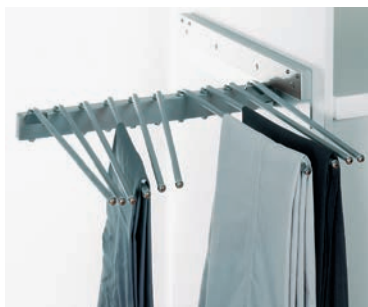

50.823.01

Portapantaloni estraibili PEKA

con 10 staffe orientabili, antiscivolo
montaggio a sinistra o destra

materiale: acciaio
colore: colore argento

Articolo n.	L/A/P	pezzo
50.823.01	465/100/505 mm	119.40



50.823.11

Porta-pantaloni PEKA Lina

Sistema di conservazione per pantaloni nel guardaroba, l'elegante e stabile ripiano in lamiera con design Libell viene montato al fianco sinistro o destro del mobile, al ripiano è possibile agganciare e sganciare sino a 15 grucce, il ripiano offre inoltre un vano supplementare per cinture, gioielli o altra minuteria

Kit Lina costituito da:

- 1 ripiano
- 2 portaripiani sx/dx
- 1 placca di fissaggio
- 9 grucce

materiale: metallo

Articolo n.	colore	L/A/P	profondità interna	prezzo
50.823.10	bianco	440/162/516 mm	530 mm	122.50
50.823.11	colore argento	440/162/516 mm	530 mm	122.50
50.823.12	antracite	440/162/516 mm	530 mm	146.20

🔗 Accessori opzionali: Kit di ometti per porta-pantaloni PEKA Lina vedere 50.823.15, pagina 633

Porta-pantaloni PEKA Lina basic

Sistema di conservazione per pantaloni nel guardaroba, il profilo in lamiera con design Libell viene avvitato sotto al fondo del ripiano

Profilo porta-pantaloni

materiale: metallo

Articolo n.	colore	lunghezza	profondità mobile min.	pezzo
50.823.13	bianco	560 mm	460 mm	40.80
50.823.16	bianco	860 mm	460 mm	46.80
50.823.14	colore argento	560 mm	-	40.80
50.823.17	colore argento	860 mm	460 mm	46.80
50.823.18	antracite	560 mm	460 mm	40.80
50.823.19	antracite	860 mm	460 mm	46.70



50.823.17



Kit di ometti per porta-pantaloni PEKA Lina

da inserire nel porta-pantaloni Lina, kit da 3 pezzi

materiale: plastica
colore: antracite

Articolo n.	L/A/P	kit
50.823.15	17/100/423 mm	13.75



50.823.15

Porta-pantaloni estraibile Amari

Da montare tra i fianchi del corpo o, con apposito adattatore, al sistema di ripiani Amari 200

- Porta-pantaloni con profilo antiscivolo
- Larghezza regolabile

Kit composto da:

- 1 porta-pantaloni estraibile
- 1 guarnizione di guide a estrazione totale Quadro V6 con Silent System
- 2 cappucci adattatori di colore grigio

materiale: acciaio
finitura: verniciato con polveri / argento

Articolo n.	larg. di mont. interna max.	esecuzione	portata	pezzo
91.329.16	500 - 600 mm	8 pantaloni	30 kg	154.00
91.329.17	600 - 700 mm	10 pantaloni	30 kg	162.00
91.329.18	700 - 800 mm	12 pantaloni	30 kg	168.00
91.329.19	800 - 900 mm	14 pantaloni	30 kg	178.00



9132916-19



91.328.80-90.799.71



91.328.83-91.328.89

Porta-pantaloni estraibile

montaggio possibile a scelta tra i fianchi del corpo o sotto al pannello superiore, porta-pantaloni con anelli anticivolo, incluse guide e piastrina di riempimento, opzionalmente d'agganciarekit composto da:

1 porte-pantalons

1 guarnizione di guide

1 tavoletta

4 distanziali per una larghezza 451 a 556 mm

8 distanziali per una larghezza 735 a 941 mm

materiale:

acciaio

finitura:

verniciato con polveri

portata:

15 kg

montaggio: tra i fianchi del corpo

Articolo n.	colore	larghezza mobile	esecuzione	L/A/P	pezzo
91.328.83	bianco	500 mm	7 pantaloni	451/37/500 mm	128.60
91.328.85	bianco	600 mm	9 pantaloni	551/37/500 mm	125.10
91.328.87	bianco	800 mm	13 pantaloni	735/37/500 mm	142.00
91.328.89	bianco	1'000 mm	16 pantaloni	935/37/500 mm	192.00
91.328.80	argento	500 mm	7 pantaloni	451/37/500 mm	119.50
90.799.60	argento	600 mm	9 pantaloni	551/37/500 mm	148.60
90.799.62	argento	800 mm	13 pantaloni	735/37/500 mm	166.00
90.799.63	argento	1'000 mm	16 pantaloni	935/37/500 mm	238.00

montaggio: sotto al pannello superiore

Articolo n.	colore	larghezza mobile	esecuzione	L/A/P	pezzo
91.328.81	argento	500 mm	7 pantaloni	436/82/500 mm	154.00
90.799.64	argento	600 mm	9 pantaloni	556/82/500 mm	193.00
90.799.68	argento	800 mm	13 pantaloni	741/82/500 mm	202.00
90.799.71	argento	1'000 mm	16 pantaloni	941/82/500 mm	243.00

Porta-pantaloni PEKA Lina Basic

sistema per tenere in ordine i pantaloni nell'armadio

kit formato da:

1 supporto in metallo

9 appendiabiti (larghezza mobile 500 mm) o

15 appendiabiti (larghezza mobile 800 mm) o

18 appendiabiti (larghezza mobile 1000 mm)

supporto des appendiabiti per ripiano in legno

profondità in luce: min. 530 mm, montaggio sotto il ripiano

materiale:

acciaio

Articolo n.	larghezza mobile	colore	L/A/P	kit
50.810.70	500 mm	bianco	460/51/80 mm	89.10
50.810.71	500 mm	argento	460/51/80 mm	89.10
50.810.72	500 mm	antracite	460/51/80 mm	93.70
50.810.75	800 mm	bianco	760/51/80 mm	127.70
50.810.76	800 mm	argento	760/51/80 mm	127.70
50.810.77	800 mm	antracite	760/51/80 mm	134.00
50.810.80	1'000 mm	bianco	960/51/80 mm	145.80
50.810.81	1'000 mm	argento	960/51/80 mm	145.80
50.810.82	1'000 mm	antracite	960/51/80 mm	153.00



50.810.70-82



9132925

Vaschetta per porta-pantaloni Amari

A partire da una misura interna del corpo di 590 mm possono essere utilizzate 2 vaschette

A partire da una misura interna del corpo di 850 mm possono essere utilizzate 3 vaschette

materiale: plastica
finitura: grigio

Articolo n.	L/A/P	pezzo
91.329.25	243/37/107 mm	8.95

5

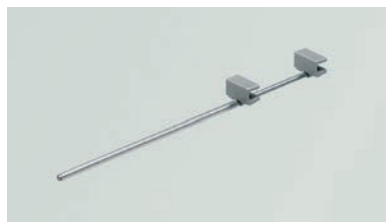

9132923

Porta-pantaloni Amari singolo

Traversa integrabile in un secondo tempo per il porta-pantaloni regolabile in larghezza Amari

Utilizzabile con una regolazione della larghezza di max. 100 mm

- 1 unità a partire da una regolazione della larghezza di 45 mm

- 2 unità a partire da una regolazione della larghezza di 90 mm

materiale: acciaio / plastica
finitura: verniciato con polveri / grigio

Articolo n.	pezzo
91.329.23	11.85



9132926-29

Portagonne estraibile Amari

Da montare tra i fianchi del corpo o, con apposito adattatore, al sistema di ripiani Amari 200

- Portagonne prelevabili singolarmente con fermagli e manico

- Larghezza regolabile

Kit composto da:

- 1 portagonne estraibile

- 1 guarnizione di guide a estrazione totale Quadro V6 con Silent System

- 2 cappucci adattatori di colore grigio

materiale: acciaio
finitura: verniciato con polveri / argento

Articolo n.	larg. di mont. interna max.	esecuzione	portata	pezzo
91.329.26	500 - 600 mm	8 gonne	30 kg	211.00
91.329.27	600 - 700 mm	10 gonne	30 kg	230.00
91.329.28	700 - 800 mm	12 gonne	30 kg	250.00
91.329.29	800 - 900 mm	14 gonne	30 kg	283.00

Portagonne Amari singolo

Traversa integrabile in un secondo tempo per il porta-pantaloni regolabile in larghezza Amari

Utilizzabile con una regolazione della larghezza di max. 100 mm

- 1 unità a partire da una regolazione della larghezza di 45 mm
- 2 unità a partire da una regolazione della larghezza di 90 mm

Inclusi 2 distanziali

materiale: acciaio / plastica
finitura: nichelate / grigio



9132924

Articolo n.	pezzo
91.329.24	13.50

Guida per ripiani Amari

Da montare tra i fianchi del corpo o, con apposito adattatore, al sistema di ripiani Amari 200

- Guida per ripiani spessi 16 / 19 mm
- Larghezza variabile per ripiani larghi sino a 1000 mm

materiale: acciaio
finitura: verniciato con polveri / argento



9132980

Articolo n.	portata	profondità interna	pezzo
91.329.80	30 kg	485 mm	96.70

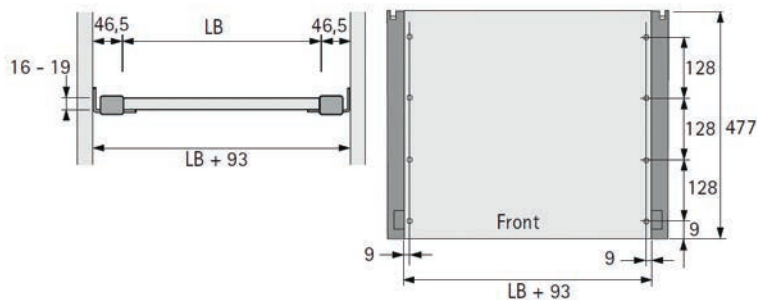

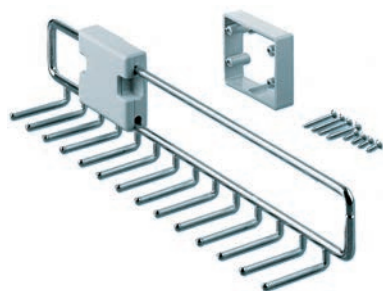

50.865.11

Portacravatte estraibili PEKA

estraibile, con 14 supporti
 facile montaggio a sinistra o a destra sulla parete laterale
 incl. distanziatori e kit di montaggio

materiale: acciaio
 finitura: cromata lucida
 scatola: grigio

Articolo n.	L/A	estensione	pezzo
50.865.11	455/87 mm	74 mm	54.00

5

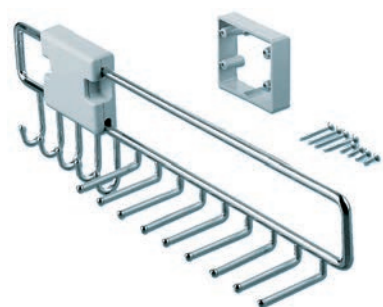

50.865.21

Portacravatte e portacinture estraibili PEKA

estraibile,
 facile montaggio a sinistra o a destra sulla parete laterale
 incl. distanziatori e kit di montaggio

materiale: acciaio
 finitura: cromata lucida
 scatola: grigio

Articolo n.	L/A	estensione	pezzo
50.865.21	455/118 mm	74 mm	56.20



50.865.25-26

Cassetto universale PEKA Pesolo

con guida a estrazione semplice su sfere, incl. 2 vaschette, 10 ganci e 2 staffe distanziatrici (15 mm), montaggio a sinistra o a destra

materiale: acciaio

Articolo n.	colore	L/A/P	pezzo
50.865.25	argento	108/115/465 mm	40.50
50.865.26	antracite	108/115/465 mm	47.10

Portacravatte estraibili SERVETTO SELF SYSTEM

portacravatte estraibile con 32 ganci, con materiale di fissaggio
lunghezza 500 mm, estraibile di max. 380 mm, altezza placche di montaggio 82 mm

scatola: alluminio

Articolo n.	colore	estensione	confezione	pezzo
50.857.01	nero	76 mm	12	47.80
50.857.02	bianco	76 mm	12	56.00
50.857.03	trasparente	76 mm	12	56.80



50.857.03

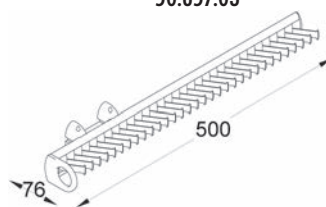

Portacravatte estraibili SERVETTO SELF SYSTEM

portacravatte estraibile con piccola vaschetta e 20 ganci, con materiale di fissaggio,
lunghezza 500 mm, estraibile di max. 380 mm, altezza placche di montaggio 82 mm

scatola: alluminio

Articolo n.	colore	estensione	confezione	pezzo
50.857.06	nero	120 mm	6	56.70
50.857.08	trasparente	120 mm	6	66.50



50.857.06

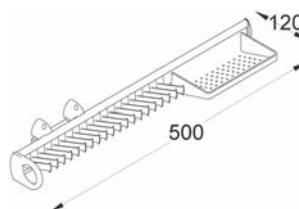

Estensibili per cinture SERVETTO SELF SYSTEM, lunghezza 500 mm

portacinture estraibile, con materiale di fissaggio
estraibile di max. 380 mm, altezza placche di montaggio 82 mm, 8 ganci

scatola: alluminio

Articolo n.	materiale	finitura	estensione	confezione	pezzo
50.857.41	alluminio	nero	76 mm	12	60.30
50.857.42	alluminio	bianco	76 mm	12	70.80
50.857.43	alluminio	trasparente	76 mm	12	72.50



50.857.43

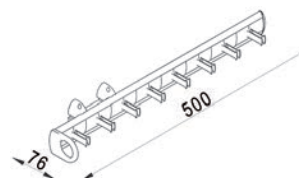



50.857.53

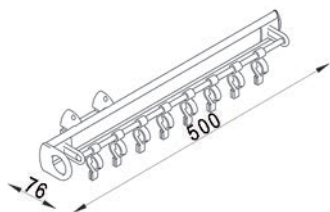

Portasciugamani estraibile SERVETTO SELF SYSTEM, lunghezza 500 mm

portasciugamani estraibile, con materiale di fissaggio estraibile di max. 380 mm, altezza placche di montaggio 82 mm, 8 ganci

scatola: alluminio

Articolo n.	materiale	finitura	estensione	confezione	pezzo
50.857.51	alluminio	nero	76 mm	12	59.70
50.857.52	alluminio	bianco	76 mm	12	80.40
50.857.53	alluminio	trasparente	76 mm	12	72.50

5

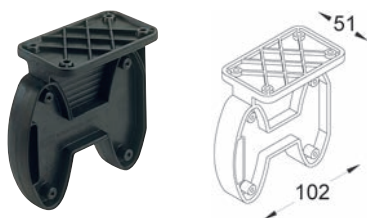

50.857.11

Portacravatte estraibili SERVETTO SELF SYSTEM

per 2 portacravatte estraibili, per il montaggio dei portacravatte sotto a un ripiano

materiale: plastica

Articolo n.	colore	estensione	confezione	pezzo
50.857.11	nero	98 mm	24	6.90
50.857.13	trasparente	98 mm	24	8.20

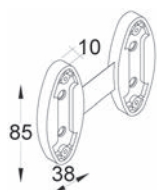

50.857.16-18

Placche distanziatrici SERVETTO SELF SYSTEM

per armadi con incontro interno dell'alta maggiore

materiale: plastica

Articolo n.	colore	piastra L/A	spessore	confezione	pezzo
50.857.16	nero	38/85 mm	10 mm	50	4.52
50.857.17	bianco	38/85 mm	10 mm	50	4.62
50.857.18	trasparente	38/85 mm	10 mm	50	4.81



Ricambi maniglia

materiale: plastica

Articolo n.	colore	pezzo
50.857.97	bianco	1.26
50.857.98	nero	1.26
50.857.99	trasparente	1.26



50.857.98

Portacravatte SERVETTO SELF SYSTEM

portacravatte fisso, lunghezza 432 mm, 28 ganci, con materiale di fissaggio

scatola: alluminio

Articolo n.	colore	altezza	estensione	confezione	pezzo
50.857.21	nero	47 mm	52 mm	20	33.70
50.857.22	bianco	47 mm	52 mm	20	37.80
50.857.23	trasparente	47 mm	52 mm	20	39.10



50.857.23

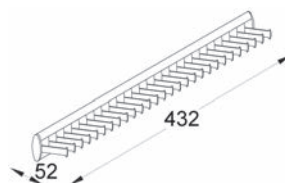

Portacinture SERVETTO SELF SYSTEM, lunghezza 432 mm

portacinture fisso, lunghezza 432 mm, 7 ganci, con materiale di fissaggio

scatola: alluminio

Articolo n.	materiale	finitura	estensione	confezione	pezzo
50.857.46	alluminio	nero	52 mm	20	45.90
50.857.47	alluminio	bianco	52 mm	20	55.90
50.857.48	alluminio	trasparente	52 mm	20	57.40

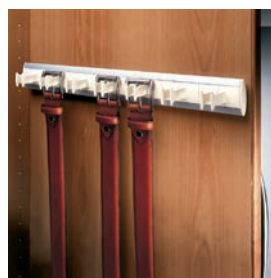

50.857.47

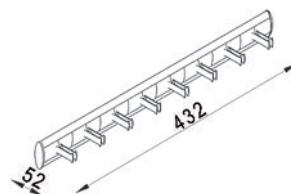



50.857.58

Portasciugamani SERVETTO SELF SYSTEM, lunghezza 432 mm

portasciugamani fisso, 8 ganci, con materiale di fissaggio

scatola: alluminio

Articolo n.	materiale	finitura	estensione	confezione	pezzo
50.857.56	alluminio	nero	52 mm	20	45.90
50.857.58	alluminio	trasparente	52 mm	20	56.30

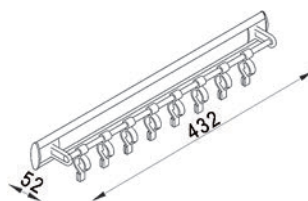

5



50.850.03-04

Portacravatte

materiale: acciaio
 finitura: nichelata lucida
 3 mm
 distanza viti: 16 mm

Articolo n.	lunghezza	confezione	pezzo
50.850.03	375 mm	10	6.45
50.850.04	425 mm	10	6.90



50.860.01

Portacravatte e portacinture

ribaltabile, con paracolpi, incluso materiale di fissaggio

materiale: acciaio
 finitura: cromata

Articolo n.	L/A/P	pezzo
50.860.01	320/275/45 mm	38.50



50.862.11

Portacravatte e portacinture

con 5 ganci per cravatte e 4 ganci per cinture

materiale: acciaio
 finitura: nichelate

Articolo n.	L/A/P	pezzo
50.862.11	390/35/60 mm	38.50

Portavestiti SWING

ribaltabile, incluso materiale di fissaggio,
 per montaggio al fianco

materiale: acciaio
 finitura: cromata

Articolo n.	altezza	estensione	pezzo
50.837.01	700 mm	270 mm	114.00



50.837.01

Portavestiti BOY

staccabile

Il portavestiti mobile è utilizzabile ovunque. Montaggio ideale con anta o telaio spessi sino a 20 mm. Con ante/telai di spessore maggiore il portavestiti può essere avvitato.

materiale: acciaio
 finitura: cromata

Articolo n.	altezza	estensione	pezzo
50.838.01	520 mm	270 mm	80.40



50.838.01

Portavestiti PUSH

portavestiti rientrabile per frontale a filo, basta una leggera pressione sul pulsante di sbloccaggio per estrarre il portavestiti

materiale: alluminio
 finitura: anodizzato colore argento

Articolo n.	ø foro	prof. foro	corsa	pezzo
50.842.02	15 - 20 mm	10 - 100 mm	25 mm	27.70



50.842.02

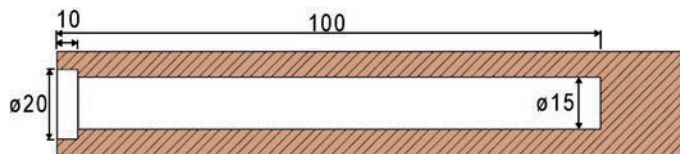



50.842.05

Portavestiti prolungabile

da forare nei ripiani o nei fianchi.
 Se necessario sfilare l'asta appendiabiti, altrimenti è quasi invisibile

materiale: ottone
 finitura: nichelate

Articolo n.	P/ø foro	pezzo
50.842.05	80/14 mm	22.45

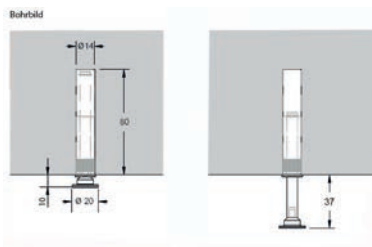

5



50.842.06

Portavestiti girevoli

d'avvitare sotto il ripiano

materiale: ottone
 finitura: nichelate

Articolo n.	pezzo
50.842.06	24.35

Bohrbild

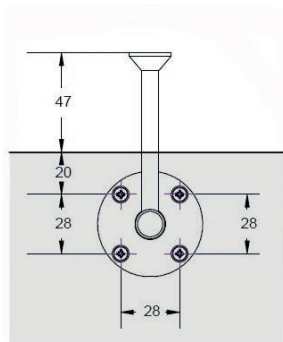

Portavestiti SERVETTO TIRATAKA

scatola in plastica, tiranteria in metallo, estraibile
da applicare al fianco dell'armadio o sotto il ripiano

scatola: grigio
aste appendiabiti: grigio

Articolo n.	L/A	estensione	pezzo
50.842.20	38/77 mm	140 mm	18.60

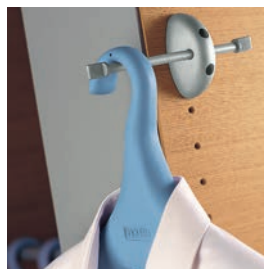

50.842.20

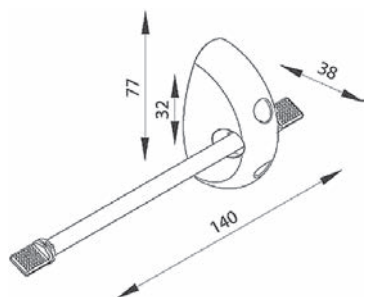

Portavestiti

tubo in acciaio, estraibile

Articolo n.	finitura	lunghezza	lunghezza guida	Ø tubo	pezzo
50.834.00	nicelato opaco	500 mm	250 mm	25 mm	167.00



50.834.00

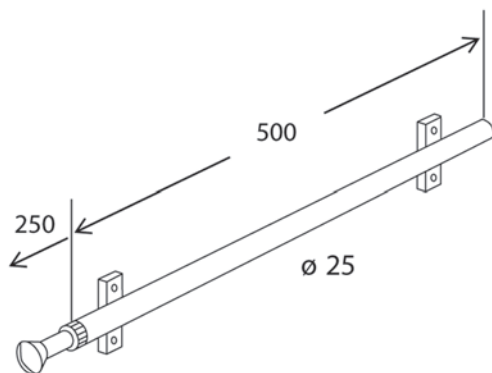

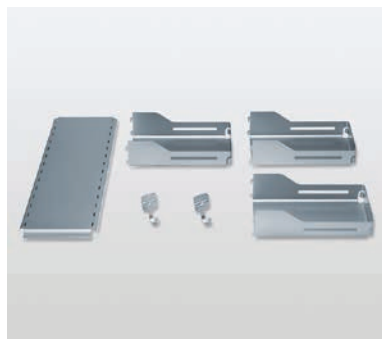

53.349.21

Spogliatoio PEKA Sesam

scaffale universale

da montare al fianco destro o sinistro del mobile, ripiani regolabili in altezza grazie al sistema interasse

kit formato da:

1 scaffale

3 ripiani d'agganciare

2 ganci di sospensione

Articolo n.	colore	L/A/P	kit
53.349.20	bianco	351/752/230 mm	105.90
53.349.21	argento	351/752/230 mm	105.90
53.349.22	antracite	351/752/230 mm	111.30

Kit di ripiani EXTENDO

Da applicare per ripiano estraibile EXTENDO con piede magnetico, magnetico, la superficie di appoggio può essere regolata in 3 posizioni, per cucina, soggiorno, guardaroba, spogliatoi

altezza posizioni diritto ca. 200 mm

altezza posizioni oblique ca. 204 mm

materiale: acciaio
 altezza: 160/164 mm



53.021.60-65

Articolo n.	colore	L/P	tipo Extendo	tipo Pleno	pezzo
53.022.62	bianco	309/226 mm	400	450	50.90
53.022.63	bianco	460/226 mm	550	600	52.50
53.021.61	bianco	510/226 mm	600	-	29.00
53.021.64	bianco	785/226 mm	900	-	36.60
53.021.60	argento	460/226 mm	550	600	52.50
53.021.62	argento	510/226 mm	600	-	29.00
53.021.65	argento	785/226 mm	900	-	36.60
53.022.64	antracite	309/226 mm	400	450	53.40
53.022.65	antracite	460/226 mm	550	600	55.50
53.021.63	antracite	510/226 mm	600	-	30.70
53.021.66	antracite	785/226 mm	900	-	38.30

Ferramenta portascarpe per armadi PEKA

con guida a estrazione totale, larghezza regol. per elemento con fianchi 16 o 19 mm

materiale: plastica
 finitura: grigio
 portata: 25 kg



Articolo n.	larghezza	A/P	elemento	kit
50.810.05	512 - 518 mm	130/525 mm	550 mm	106.40
50.810.06	562 - 568 mm	130/525 mm	600 mm	108.20

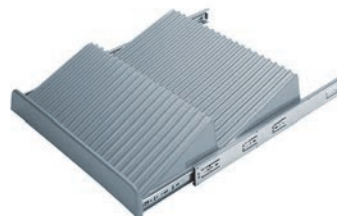

50.810.05-06

Accessori opzionali: Staffa distanziatrice vedere 53.025.21-26, pagina 1117



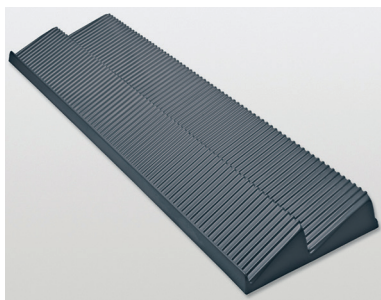

50.810.04

Portascarpe PEKA

tagliabile individualmente, da montare sull'estrazione del ripiano
profondità del ripiano: 520 mm

colore: antracite
materiale: plastica

Articolo n.	L/A/P	pezzo
50.810.04	1'750/110/525 mm	130.70

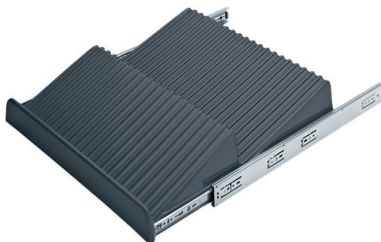

50.810.01-02

Kit di portascarpe PEKA

completo con estrazione totale

regolabile in larghezza per la parete laterale di 16/19 mm e con o senza distanziale di 15 mm, portata: 25 kg

colore: antracite
materiale: plastica / acciaio

Articolo n.	larghezza mobile	larghezza	profondità	altezza	pezzo
50.810.01	550 mm	512 - 518 mm	525 mm	110 mm	126.50
50.810.02	600 mm	562 - 568 mm	525 mm	110 mm	129.00

Porta-pantaloni estraibile

incl. guide su sfere con rientro automatico

larghezza montaggio: 555 - 600 mm

materiale: acciaio

finitura: rivestito a polvere

Articolo n.	colore	lunghezza	larghezza	altezza	sporgenza	pezzo
50.820.80	bianco	465 mm	600 mm	125 mm	10 mm	106.80
50.820.81	argento	465 mm	600 mm	125 mm	10 mm	106.80
50.820.82	antracite	465 mm	600 mm	125 mm	10 mm	106.80



50.820.80-82

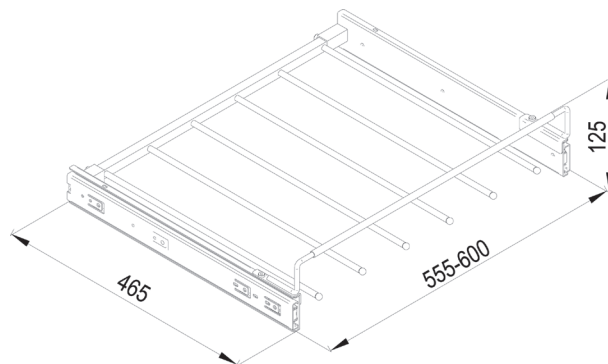

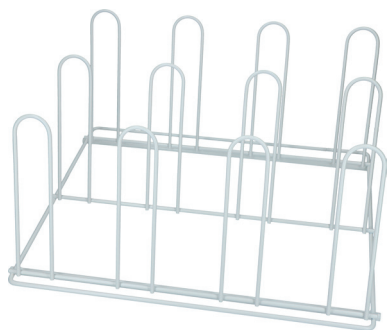

50.820.85-90

Portascarpe

il portascarpe può essere sistemato in un cassetto o su un ripiano estraibile o, a scelta, fissato al fianco del corpo con la guida su sfere opzionale

materiale: acciaio
finitura: rivestito a polvere

Articolo n.	colore	lunghezza	larghezza	altezza	larghezza mobile	pezzo
50.820.85	bianco	410 mm	478 mm	220 mm	530 - 600 mm	70.80
50.820.86	argento	410 mm	478 mm	220 mm	530 - 600 mm	70.80
50.820.87	antracite	410 mm	478 mm	220 mm	530 - 600 mm	70.80
50.820.88	bianco	410 mm	678 mm	220 mm	730 - 800 mm	82.80
50.820.89	argento	410 mm	678 mm	220 mm	730 - 800 mm	82.80
50.820.90	antracite	410 mm	678 mm	220 mm	730 - 800 mm	82.80

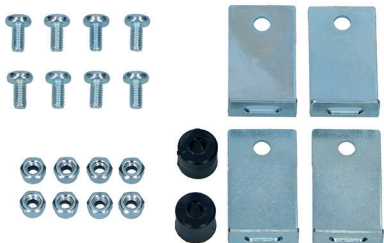

50.820.85-90

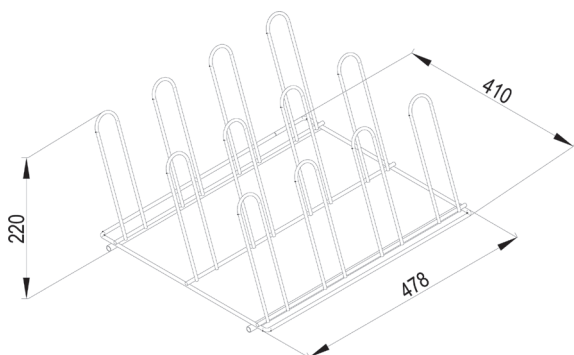

50.820.85-87

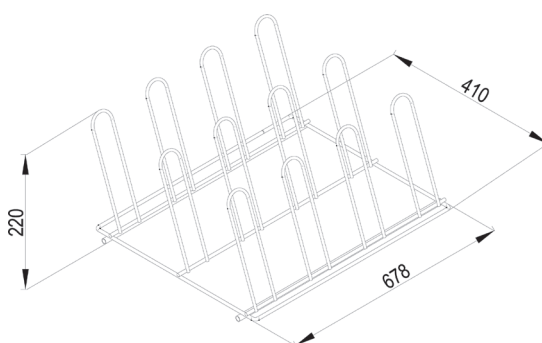

50.820.88-90

Guide a estrazione semplice per portascarpe

con rientro automatico e cappucci

materiale: acciaio
 guida: guida a estrazione totale / unilaterale
 larghezza montaggio: 14.5 mm
 montaggio: fianco del mobile / laterale
 funzione chiusura: scorrevoli ammortizzati



50.820.91-93

Articolo n.	colore	lunghezza	estrazione	altezza	pezzo
50.820.91	bianco	450 mm	450 mm	62 mm	42.00
50.820.92	argento	450 mm	450 mm	62 mm	42.00
50.820.93	antracite	450 mm	450 mm	62 mm	42.00

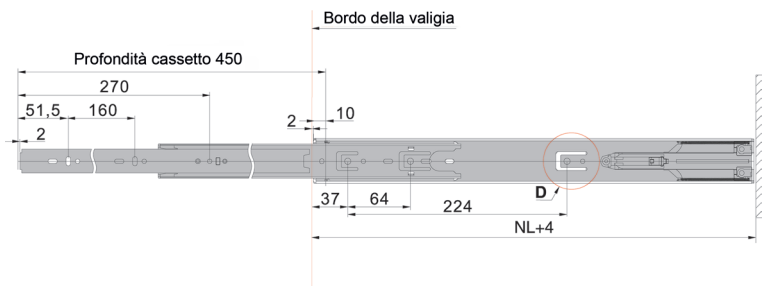

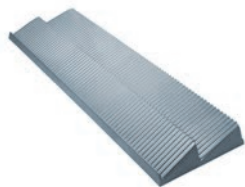

50.810.10

Ferramenta portascarpe per armadi PEKA

- per riporre le scarpe in modo chiaro
- lo sporco e l'acqua vengono raccolti nella bacinella
- semplice e comoda pulizia delle bacinelle in plastica
- taglio del portascarpe alla larghezza desiderata

materiale: plastica
 colore: grigio

Articolo n.	larghezza	A/P	pezzo
50.810.10	1'750 mm	110/525 mm	108.30

i per montaggio su guida per ripiani

o Accessori opzionali: Staffa distanziatrice vedere 53.025.21-26, pagina 1117
 Accessori opzionali: Guide a estrazione totale HETTICH QUADRO 30 V6 Silent System vedere 00.452.84-91.359.83, pagina 1268

5



50.810.36

Portascarpe

staffe in tubo d'acciaio lucido a regolazione telescopica, placche di montaggio in plastica colore alluminio, fori per le viti nascosti

materiale: acciaio
 finitura: cromata lucida

Articolo n.	larghezza		confezione	pezzo
50.810.36	480 - 830 mm	4 mm	6	21.95

i possibilità di montaggio:

- montaggio normale o di testa
- montaggio sullo schienale o tra 2 fianchi laterali

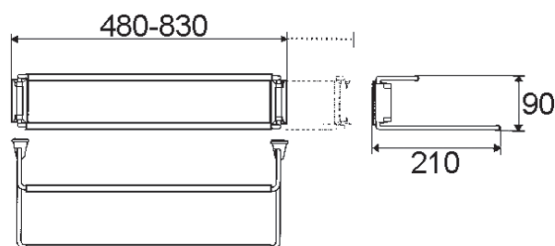

Cremagliere per portascarpe

le cremagliere possono essere montate direttamente alla parete o nell'armadio, trasformando uno spazio poco sfruttato in un luogo dove riporre le scarpe, grazie al binario di fissaggio a parete in alluminio è possibile creare sino a sei scaffali portascarpe con altezza regolabile, per il montaggio sono necessarie solo 4 viti

kit costituito da:

- 2 cremagliere in alluminio, lunghezza 1120 mm, montaggio frontale o laterale
- 2 cappucci in plastica per ciascuna cremagliera

materiale: acciaio

Articolo n.	L/L/A		coppia
50.810.37	1'120/30/15 mm	4 mm	33.20



50.810.37

Portascarpe SERVETTO-TAC

kit composto da:

- 2 supporti in plastica
- 2 tubi in acciaio colore argento ø 10 mm
- 4 viti di fissaggio ø 6 mm per sistemi con interasse 32

Articolo n.	colore	estensione	lunghezza tubo	kit
50.810.41	nero	222 mm	560 - 970 mm	29.10
50.810.42	bianco	222 mm	560 - 970 mm	30.50
50.810.43	trasparente	222 mm	560 - 970 mm	30.80



50.810.41

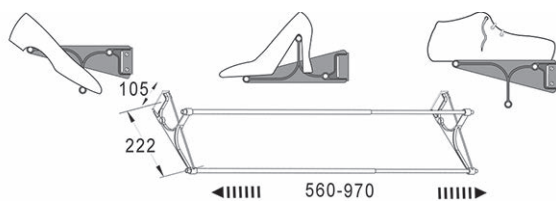

50.810.42



00.424.75

Ferramenta portascarpe per armadi

se impiegati con un frontale dall'altezza minima, i comparti portascarpe offrono una lunghezza totale utile di max. 24 cm. In caso di scarpe più lunghe occorre prevedere un frontale di maggiori dimensioni.

materiale: plastica
 finitura: bianco

Articolo n.	altezza frontale	esecuzione	aria min.	kit
00.424.73	3 mm	in 1 pezzo	5 mm	24.70
00.424.74	12 mm	in 2 pezzi	7 mm	20.35
00.424.75	15 mm	in 3 pezzi	10 mm	34.60

5

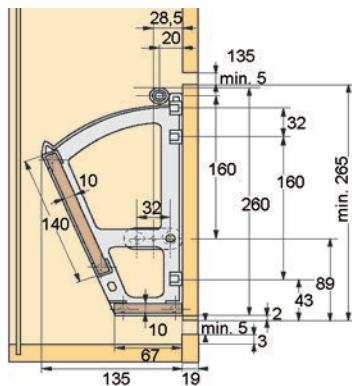

00.424.73

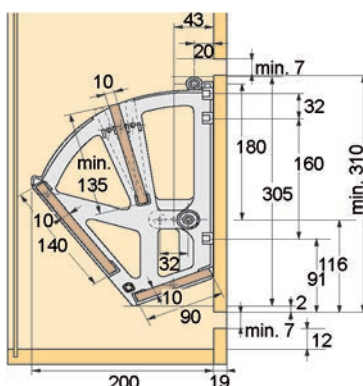

00.424.74

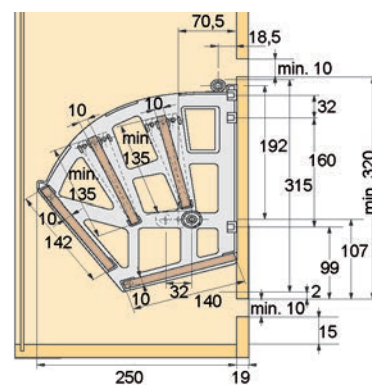

00.424.75

Ferramenta per letti

materiale: acciaio
finitura: zincata

Articolo n.	esecuzione	P/ø	confezione	100 pezzo
49.201.02	sottile	13/25 mm	100	232.00



49.201.02

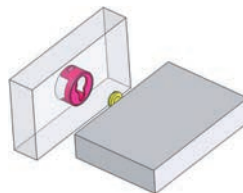

49.201.02

Tassello in legno

d'incollare, con dado filettato incorporato a pressione e vite metallica, con testa bombata M 6 x 10 mm

Articolo n.	L/ø	confezione	pezzo
49.204.12	14/15 mm	100	1.92



49.204.12

Squadretta per letti

con fori sfalsati, interasse 32 mm

materiale: acciaio
finitura: zincata

Articolo n.	altezza	confezione	100 pezzo
49.206.02	127 mm	500	200.00

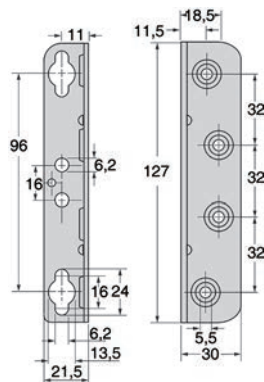

49.206.02





49.209.11

Ferramenta per letti

d'agganciare a viti mordenti con testa rotonda ø 6 mm

materiale: acciaio

finitura: zincata

Articolo n.	L/L/A		confezione	pezzo
49.209.11	70/20/4 mm	5 mm	20	2.12



49.210.11

Ferramenta per letti

d'agganciare a viti mordenti con testa g.d.s. ø 5 mm

materiale: acciaio

finitura: zincata

Articolo n.	L/L/A		confezione	pezzo
49.210.11	60/16/2.5 mm	4 mm	20	1.27



49.221.11

Ferramenta per letti

materiale: acciaio

finitura: zincata

Articolo n.	L/L/A		confezione	pezzo
49.221.11	80/16/4 mm	4.5 mm	20	4.97



49.222.04-06

Ferramenta per letti

materiale: acciaio

finitura: zincata

Articolo n.	L/L/A		confezione	pezzo
49.222.04	121/17/4 mm	4.5 mm	20	7.30
49.222.05	150/16/4 mm	4.5 mm	20	9.55
49.222.06	180/16/4 mm	4.5 mm	20	10.70

Accessori opzionali: Fresa per scanalature con lame in metallo duro vedere 23.204.05-23.205.68 su opo.ch

Ferramenta per letti

con vite per lamiera 3,9 x 22 mm avvitata

kit composto da:

2 placche a ganci lato sinistro, 2 placche a ganci lato destro, 4 placche d'appendere

materiale: acciaio

finitura: zincata

Articolo n.	gancio	L/A/P		confezione	kit
49.225.13	3 mm	15/130/10 mm	5 mm	10	11.55



49.225.13

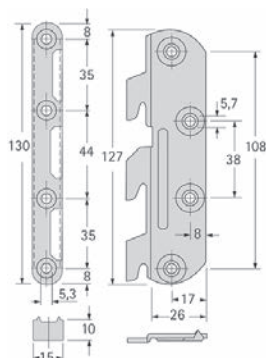
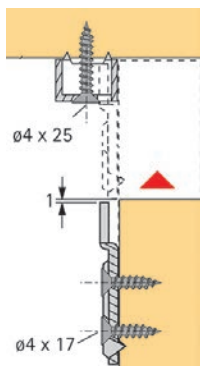

Squadretta per letti

materiale: acciaio

finitura: zincata

Articolo n.	L/A	estensione		confezione	pezzo
49.231.11	60/54 mm	49 mm	5 mm	20	2.78



49.231.11

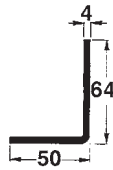

49.233.06

Squadretta per letti

materiale: acciaio
 finitura: zincata

Articolo n.	L/A	estensione		confezione	pezzo
49.233.06	40/64 mm	50 mm	5 mm	20	3.58

5

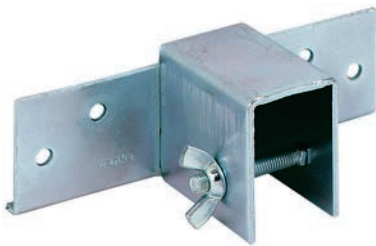

49.237.23

Congiunzione per zoccoli letti Kompakt S

per zoccoli letti passanti,
 con vite di giunzione e dado ad alette

materiale: acciaio
 finitura: zincocromato

Articolo n.	zoccolo	confezione	100 pezzo
49.237.23	23 mm	50	396.00

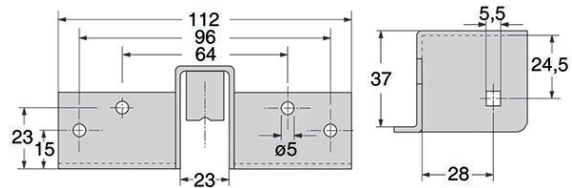
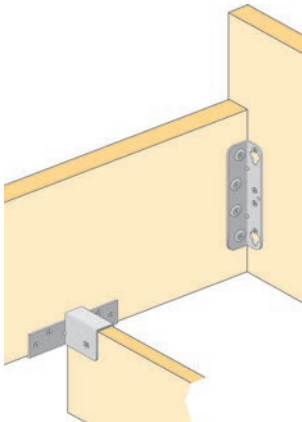

Congiunzione per zoccoli letti Kompakt S

per zoccoli letti passanti

materiale: acciaio
 finitura: zincocromato

Articolo n.	zoccolo	confezione	100 pezzo
49.237.24	23 mm	50	381.00

🔗 Accessori opzionali: Bulloni testa bombata M5 x 35mm vedere 85.274.535
 Accessori opzionali: Dadi ad alette M5 zincata vedere 85.366.05



49.237.24

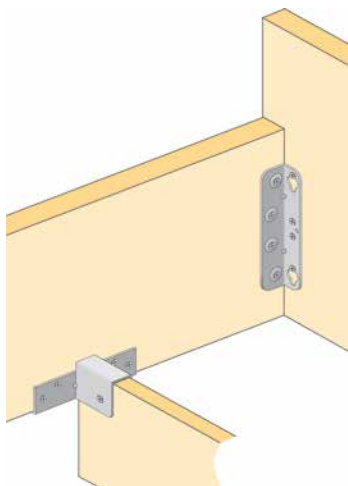

49.237.24

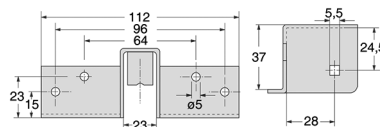

49.237.24



49.225.20-32



49.225.25-27

Ferramenta d'agganciare SOLID

in multiplex di betulla per congiunzioni prive di metallo - Grazie alla costruzione a cunei autobloccanti si crea una congiunzione estremamente stabile, resistente alla torsione e priva di gioco. Il montaggio delle parti del letto è semplicissimo e orientato al cliente. I componenti distaccabili permettono inoltre uno smontaggio in qualsiasi momento senza bisogno di alcun utensile, ad es. in caso di trasloco.

in dotazione: 1 kit composto da 4 paia di ferramenta d'agganciare

materiale: legno
legno: betulla

Articolo n.	tipo	esecuzione	lungh.	prof.	spessore	kit
49.225.20	SOLID-S	2 naselli a cono	118 mm	32 mm	8 mm	63.70
49.225.21	SOLID-S	2 naselli a cono	118 mm	32 mm	12 mm	65.90
49.225.22	SOLID-S	2 naselli a cono	118 mm	32 mm	15 mm	85.10
49.225.25	SOLID-M	3 naselli a cono	164 mm	32 mm	8 mm	74.40
49.225.26	SOLID-M	3 naselli a cono	164 mm	32 mm	12 mm	76.60
49.225.27	SOLID-M	3 naselli a cono	164 mm	32 mm	15 mm	95.80
49.225.30	SOLID-L	4 naselli a cono	210 mm	32 mm	8 mm	80.90
49.225.31	SOLID-L	4 naselli a cono	210 mm	32 mm	12 mm	82.90
49.225.32	SOLID-L	4 naselli a cono	210 mm	32 mm	15 mm	104.20

Congiunzioni per traverse centrali

materiale: acciaio
finitura: zincocromato

Articolo n.	larghezza di appoggio	confezione	100 pezzo
49.239.07	70 mm	10	238.00



49.239.07

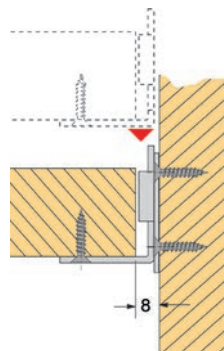
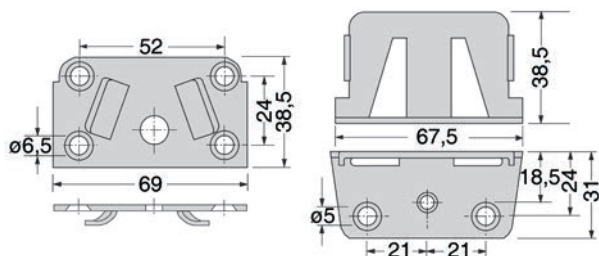

Placca d'agganciare, Ferramenta per letti Varifix

per la regolazione successiva di griglie per letti,
regolazione su 3 livelli di 24 mm ciascuno

materiale: acciaio
finitura: zincata

Articolo n.	L/L/A	confezione	100 pezzo
49.240.02	140/48/4.2 mm	250	190.00



49.240.02



49.240.03

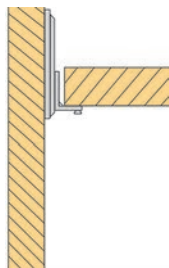

49.240.03

5

Squadretta d'appoggio, Ferramenta per letti Varifix

per la regolazione successiva di griglie per letti,
 regolazione su 3 livelli di 24 mm ciascuno

materiale: acciaio
 finitura: zincata

Articolo n.	larghezza di appoggio	confezione	100 pezzo
49.240.03	70 mm	250	190.00

🔗 L'articolo può essere utilizzato anche per traverse centrali.

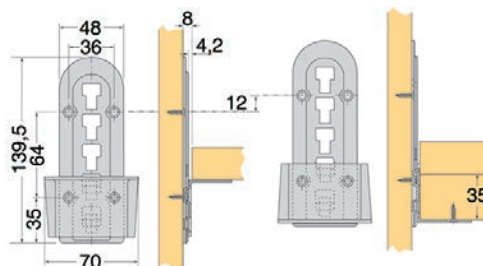

Auflage für Lattenrost
 Pour des sommiers
 Appoggio per la griglia

Auflage für Mittelbalken
 Pour traverse de lit double
 Appoggio per la traversa



51.882.14-16

Piedini regolabili per zoccoli FRANKO Varifix

materiale: plastica
 colore: nero
 montaggio: a forare

Articolo n.	campo di regolazione	P/ø foro	100 pezzo
51.882.14	128 - 246 mm	25/35 mm	307.00
51.882.16	148 - 266 mm	25/35 mm	162.00

🔗 Attrezzi di montaggio: Punta per nodi HWS, ZOBO comp. diam. 35 vedere 23.067.35 su opo.ch

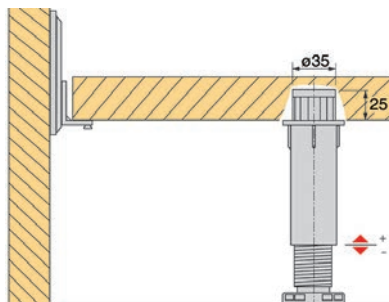



Ferramenta di regolazione MULTIFLEX

forbici regolabili per letti lato testa e lato piedi

materiale: acciaio
finitura: zincata

Articolo n.	regolazione	dimensioni	pezzo
49.308.07	6	195 mm	10.05
49.308.14	13	195 mm	9.70

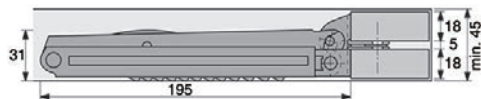

49.308.07-14

Squadretta d'avvitare per aggancio rapido

Articolo n.	angolo	🔗	pezzo
49.308.21	top	4 mm	1.85
49.308.22	in basso	4 mm	2.09
49.308.31	top	4.5 mm	2.59
49.308.32	in basso	4.5 mm	1.61

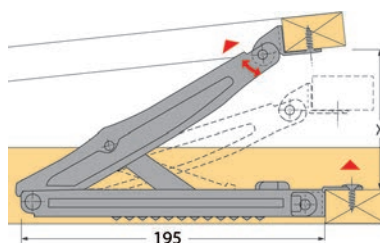
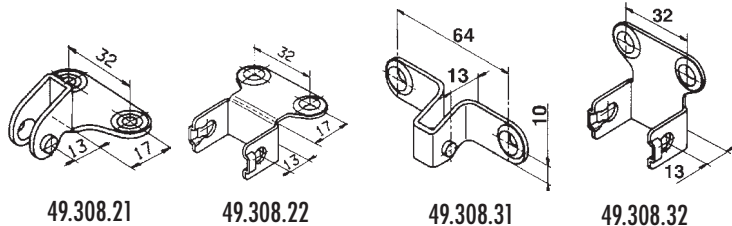

49.308.07-14

Regolatore telescopico Rastomat

forbici regolabili per letti lato testa e lato piedi, si arresta in ogni posizione senza richiamo

materiale: acciaio
finitura: zincata

Articolo n.	regolazione	dim. X	per viti	pezzo
49.315.21	10	214 - 354 mm	M 8	11.60
49.315.22	6	214 - 354 mm	M 8	10.45
49.315.23	5	141 - 214 mm	M 8	8.40



49.315.21-23

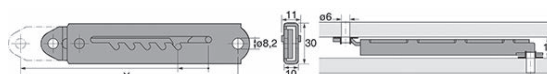

49.315.21-24



49.315.21-23





49.315.24

Ranella di spessoramento regolatore telescopico Rastomat

in caso di utilizzo delle viti M 6

materiale: acciaio
finitura: zincata

Articolo n.	100 pezzo
49.315.24	47.50

Squadretta per letti

con fori per viti M 8, per il fissaggio di piedi per letti con filetto M 8.

materiale: acciaio
finitura: grigio

Articolo n.	L/L/A	vite	pezzo
49.390.10	115.5/115.5/133 mm	M8	19.35

🔗 Accessori opzionali: Piedi per mobili vedere 52.098.02-14, pagina 763



49.390.10

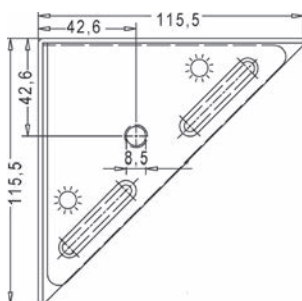

5



49.400.01-02

Staffe per letti

tubo d'acciaio ovale piatto, profilo 40 x 14 mm, per viti con testa rotonda 8 mm

materiale: acciaio

Articolo n.	finitura	larghezza	altezza	placche d'avvitare	pezzo
49.400.01	nero opaco	840 mm	200 mm	47/40 mm	37.00
49.400.02	cromata lucida	840 mm	200 mm	47/40 mm	68.80

Cinghie elastiche

nastro in gomma bianca, chiusura ad anello in acciaio nichelato, per il fissaggio del materasso e delle lenzuola di letti ribaltabili. per larghezza materasso 90 cm

figura = 1 pezzo

Articolo n.	pezzo
49.300.01	14.30



49.300.01

Cinghie elastiche

nastro in gomma bianca, chiusura ad anello in acciaio nichelato, per il fissaggio del materasso e delle lenzuola di letti ribaltabili
 2 x 650 mm - letto singolo
 figura = 1 pezzo

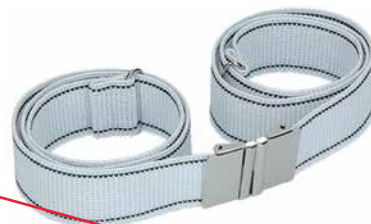

Articolo n.	pezzo
49.300.02	18.40

~~49.300.02~~

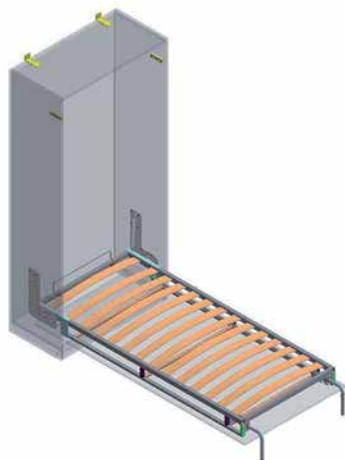

49.450.05

Sistema armadio-letto per letto singolo longitudinale Dynamic

meccanismo per letti ribaltabili verniciato per frontale a battuta interna, telaio del letto in acciaio bianco alluminio, griglia per letti integrata nel telaio del letto con doghe in legno impiallacciate alloggiare in sedi flessibili, il frontale viene montato al telaio del letto, il peso viene sostenuto da molle di trazione a gas, piedini di sostegno a ribaltamento automatico, ogni kit comprende dettagliate istruzioni di montaggio

portata = frontale, materasso, biancheria da letto ed eventuale bordo del letto

materiale: acciaio
colore: alluminio bianco RAL 9006

Articolo n.	L/A	L/A montaggio	Nutzlast	kit
49.450.05	920/2'000 mm	1'006/2'090 mm	45 kg	1560.00

⚠ gli armadi-letti devono sostanzialmente essere protetti contro il ribaltamento (controllare l'idoneità del pavimento), la garanzia funzionale sussiste solo con frontale montato e materasso montato

Nota: altezza del materasso max. 200 mm

🔗 Accessori opzionali: Cintura per letto grigio per letto singo vedere 49.300.03, pagina 656.3

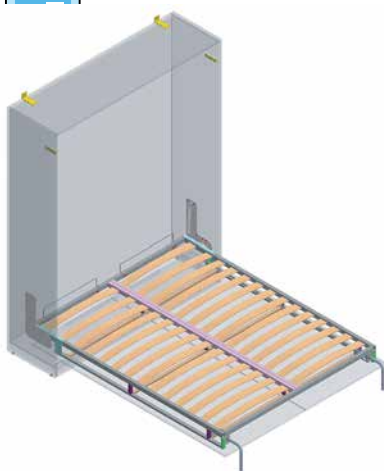

49.450.06-07

Sistema armadio-letto per letto doppio longitudinale Dynamic

meccanismo per letti ribaltabili verniciato per frontale a battuta interna, telaio del letto in acciaio bianco alluminio, griglia per letti integrata nel telaio del letto con doghe in legno impiallacciate alloggiare in sedi flessibili, il frontale viene montato al telaio del letto, il peso viene sostenuto da molle di trazione a gas, piedini di sostegno a ribaltamento automatico, ogni kit comprende dettagliate istruzioni di montaggio

portata = frontale, materasso, biancheria da letto ed eventuale bordo del letto

materiale: acciaio
colore: alluminio bianco RAL 9006

Articolo n.	L/A	L/A montaggio	Nutzlast	kit
49.450.06	1'420/2'000 mm	1506/2090 mm	65 kg	2220.00
49.450.07	1'820/2'000 mm	1906/2090 mm	82 kg	2340.00

⚠ gli armadi-letti devono sostanzialmente essere protetti contro il ribaltamento (controllare l'idoneità del pavimento), la garanzia funzionale sussiste solo con frontale montato e materasso montato

Nota: altezza del materasso max. 200 mm

🔗 Accessori opzionali: Cintura per letto grigio per letto matri vedere 49.300.04, pagina 656.3

Sistema armadio-letto per letto singolo trasversale Sylvi

meccanismo per letti ribaltabili verniciato per frontale a battuta interna, telaio del letto in acciaio bianco alluminio, griglia per letti integrata nel telaio del letto con doghe in legno impiallacciate alloggiare in sedi flessibili, il frontale viene montato al telaio del letto, il peso viene sostenuto da molle di trazione a gas, **sistema liberamente sospeso senza piedini di sostegno**, ogni kit comprende dettagliate istruzioni di montaggio

portata = frontale, materasso, biancheria da letto ed eventuale bordo del letto

max. peso corporeo consentito: 130 kg

spessore dei fianchi necessario: 30 mm

materiale: acciaio

colore: alluminio bianco RAL 9006

Articolo n.	L/A	L/A/P montaggio	Nutzlast	kit
49.450.08	2'000/900 mm	2'040/1'028/375 mm	43.5 kg	2100.00

⚠ gli armadi-letti devono sostanzialmente essere protetti contro il ribaltamento (controllare l'idoneità del pavimento), la garanzia funzionale sussiste solo con frontale montato e materasso montato

Nota: altezza del materasso max. 200 mm

🔗 Accessori opzionali: Cintura per letto grigio per letto singolo vedere 49.300.03, pagina 656.3

Cinghie per letto

colore: grigio

Articolo n.	per	lunghezza	larghezza	pezzo
49.300.03	letto singolo	320 - 1'750 mm	25 mm	16.80
49.300.04	letto doppio	320 - 2'600 mm	25 mm	19.20

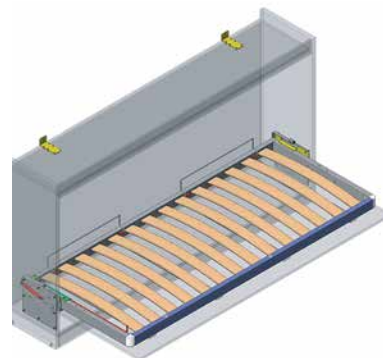

49.450.08



49.300.03-04

Sistema per letti ribaltabili

frontale con battuta interna, per letti singoli o doppi, per soluzioni d'arredamento salvaspazio

Tirando leggermente, il letto si abbassa. Sollevandolo, il letto viene riportato all'interno dell'armadio dalle molle a gas.

- meccanismo per letti ribaltabili verniciato color marrone RAL 8017, per frontale a battuta interna
- griglia comfort integrata nel telaio del letto
- il frontale viene montato al telaio del letto
- i piedini di sostegno si ribaltano automaticamente
- il letto dispone di una posizione di ventilazione che favorisce la respirazione del materasso
- ogni kit comprende dettagliate istruzioni di montaggio
- la garanzia funzionale sussiste solo con frontale montato e materasso montato
- griglia comfort con doghe in legno impiallacciate più volte e alloggiato in sedi altamente flessibili
- posizione appoggiata e 3 paia di cinghie per materasso
- carico 40/45 kg (incl. frontale, materasso, biancheria da letto ed eventuale bordo del letto) non può essere regolato
- materasso 900 x 2000 mm
- senza armadio, senza materasso, senza frontale



49.450.03



Articolo n.	esecuzione	carico	dim. vuoto di corpus L/A/P	kit
49.450.03	lungo	40 kg	2080/990/min. 500 mm	1561.00
49.450.13	orizzontale	45 kg	1120/2090/min. 500 mm	1639.00

 **IMPORTANTE:**

- gli armadi-letti devono sostanzialmente essere protetti contro il ribaltamento!
- controllare l'idoneità del pavimento!

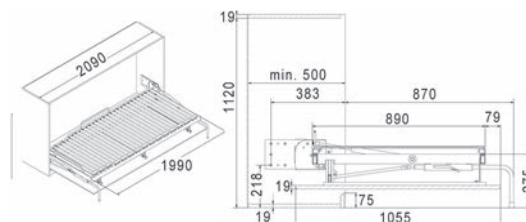
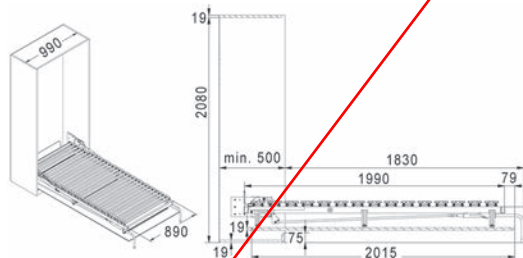

Staffa centrale per Sistema per letti ribaltabili

per ciascun letto doppio è necessaria 1 staffa centrale, non è necessario un fianco centrale

Articolo n.	dim. vuoto di corpus L/A/P	kit
49.450.22	1985/2080/min. 500 mm	217.00

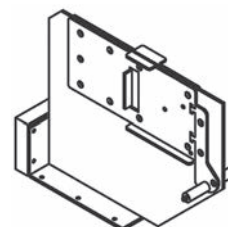

49.450.22



5

Il vostro partner di fiducia

Prestazioni che convincono.

Dal 1926 ci occupiamo quotidianamente del commercio di ferramenta e utensili. E da allora, uno dei nostri obiettivi è quello di offrire una qualità ineccepibile, processi efficienti e servizi affidabili. Perché dovete poter sempre poter contare su di noi.

- Su 100 articoli ordinati, 98 sono disponibili subito franco magazzino.
- Tutto ciò che viene ordinato entro le ore 18:00, viene di norma consegnato il giorno lavorativo successivo.
- Siete voi stessi a decidere se la spedizione deve avvenire in una certa data o regolarmente, con una consegna individuale o collettiva.
- Il nostro servizio, dalla fatturazione alla gestione dei resi, è affidabile e flessibile, perché risponde alle vostre esigenze.

Scala d'appoggiare inox 2000 mm

con montanti quadrati 30 x 20 mm e piombini quadrati 20 x 20 mm - da applicare a mobili o pareti, per proteggere il mobile la parte posteriore dei montanti verticali è rivestita in feltro

materiale: acciaio inox
 finitura: smerigliato opaco

Articolo n.	altezza totale	angolo d'appoggio	pezzo
56.112.04	2'000 mm	20 °	1412.00



56.112.04

Scala d'appoggiare inox modello 6000

da applicare a mobili o pareti

Per proteggere il mobile, la parte posteriore dei montanti verticali (lunghezza 400mm) è rivestita in feltro.



Articolo n.	materiale	angolo d'appoggio	pezzo
56.112.05	acciaio inox	20 °	su richiesta

 Per l'ordine utilizzare la nostra scheda di misurazione alla voce "Informazioni complementari" nell'OPO Net.



5

56.112.05

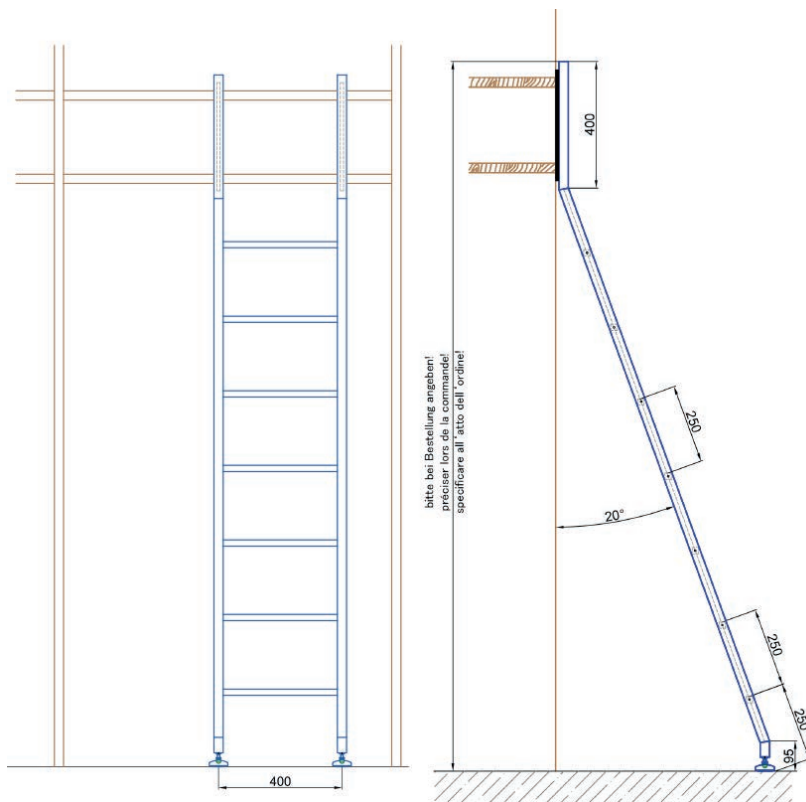



56.112.06

Scala d'appendere inox modello 6001

con rotaia d'appendere σ 20 mm

Il gancio di sospensione è strutturato in modo che la scala possa essere sistemata verticalmente senza cadere dalla rotaia d'appendere.

Articolo n.	materiale	angolo d'appoggio	pezzo
56.112.06	acciaio inox	10°	su richiesta

☞ Per l'ordine utilizzare la nostra scheda di misurazione alla voce "Informazioni complementari" nell'OPO Net.

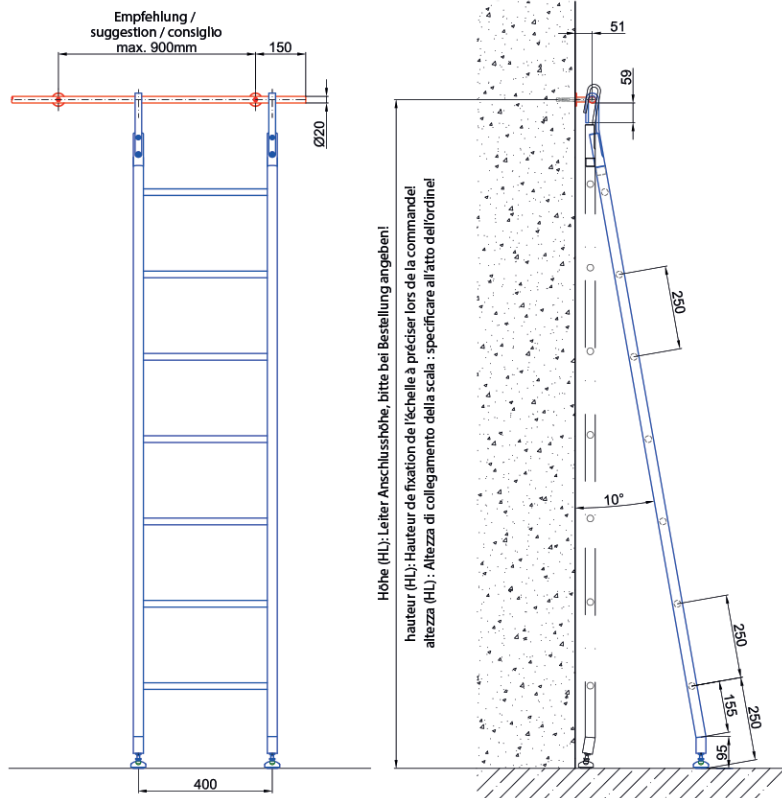

Scala scorrevole inox modello 6002

con rotaia \varnothing 20 mm, scorrevole

Le rotelle all'estremità superiore della scala permettono di spostare facilmente la scala lungo la rotaia.



Articolo n.	materiale	angolo d'appoggio	pezzo
56.112.07	acciaio inox	10°	su richiesta

 Per l'ordine utilizzare la nostra scheda di misurazione alla voce "Informazioni complementari" nell'OPO Net.



5

56.112.07

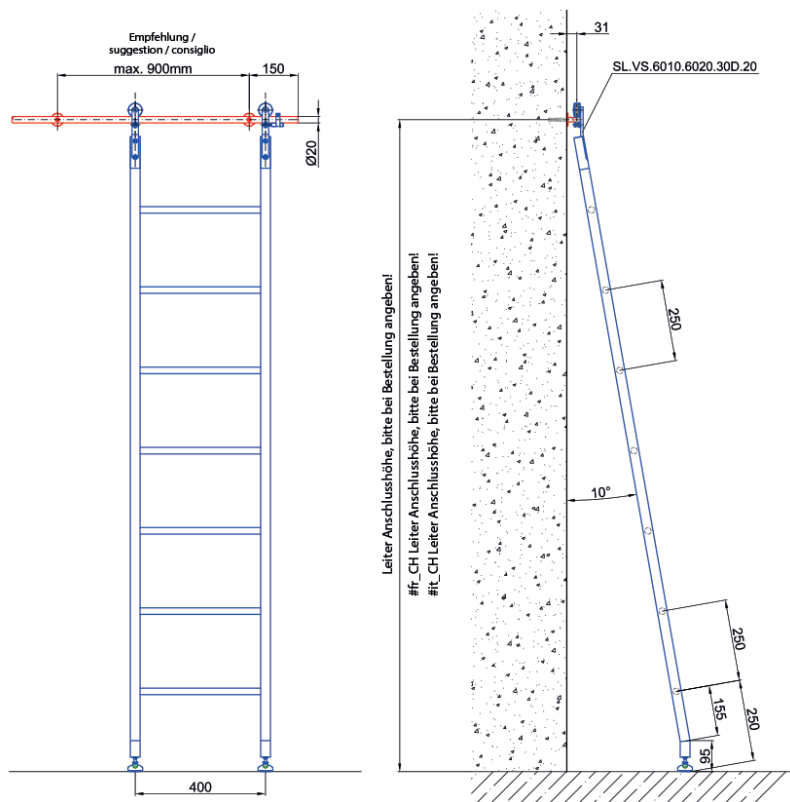



Scala telescopica inox modello 6003

con rotaia σ 20 mm, scorrevole

Grazie al sistema telescopico, questa scala può essere appoggiata verticalmente a una parete e rimanere così disponibile nel locale solo quando serve.

Articolo n.	materiale	angolo d'appoggio	pezzo
56.112.08	acciaio inox	10°	su richiesta

Per l'ordine utilizzare la nostra scheda di misurazione alla voce "Informazioni complementari" nell'OPO Net.

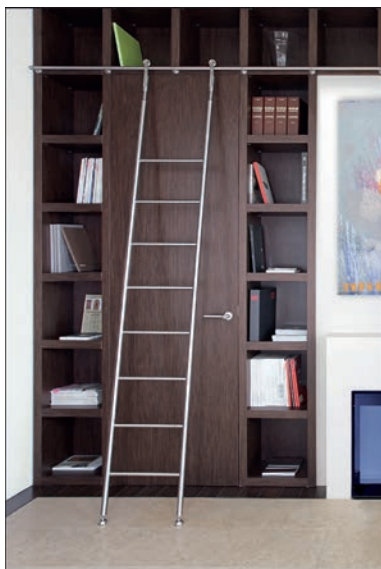

56.112.08

5

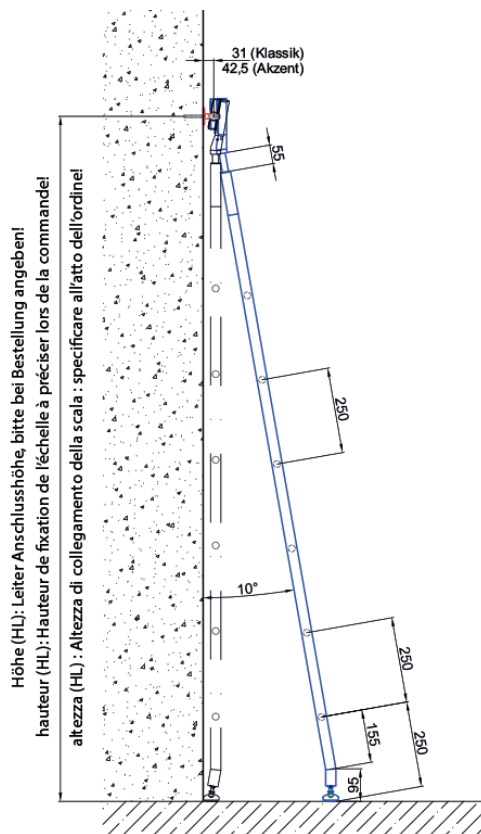
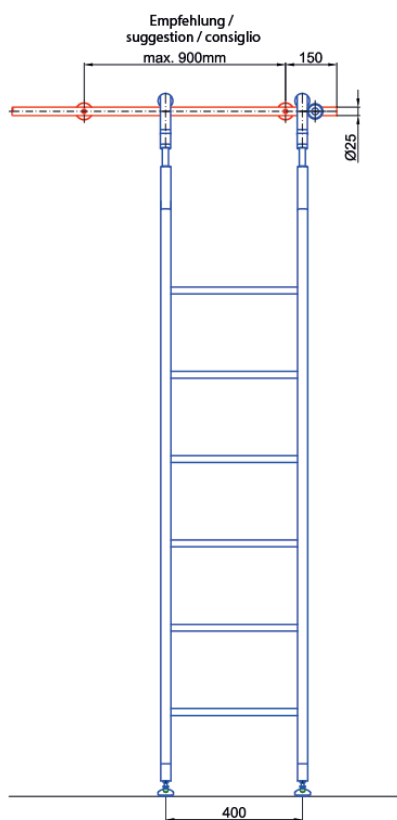

Scala tangente inox modello 6006

con rotaia \varnothing 20 mm, scorrevole

La sporgenza (800 mm) sopra alla rotaia permette una discesa/salita sicura ad es. da una galleria.

Articolo n.	materiale	angolo d'appoggio	pezzo
56.112.09	acciaio inox	10°	su richiesta

 Per l'ordine utilizzare la nostra scheda di misurazione alla voce "Informazioni complementari" nell'OPO Net.

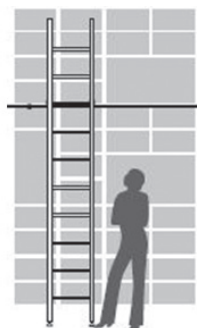

56.112.09

5

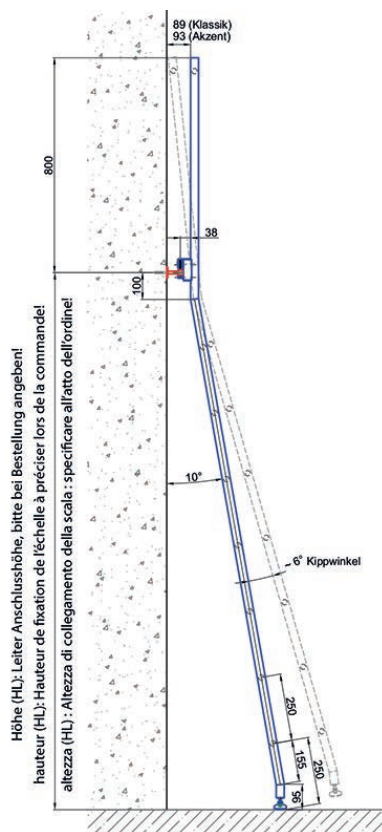
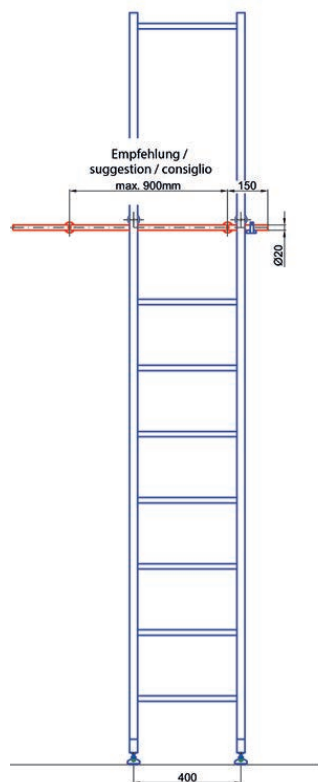



89.740.01-05

Scale per scaffalature MAKK relax step

alluminio

con rispettivamente 2 ganci di appoggio per rotaie di guida con \varnothing sino a 36 mm, corrimano con pedate scanalate e bordo anteriore dei gradini imbottito per non danneggiare le gambe delle rotaie, con piedini in gomma antiscivolo

larghezza totale 420 mm

larghezza gradini 80 mm

distanza gradini 235 mm

inclinazione 20°

sporgenza 0,75 m

Articolo n.	scalinata	verticale altezza di montaggio	peso	pezzo
89.740.01	8	2.05 m	7 kg	546.00

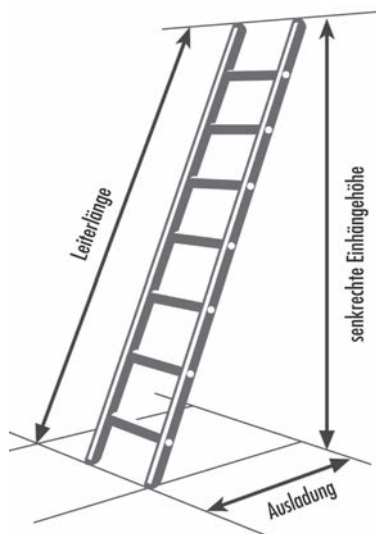

Rotaie di guida per scale per scaffalature MAKK relax step

Articolo n.	ø	lunghezza	pezzo
89.740.02	30 mm	3 m	76.40



89.740.02

Supporti per Scale per scaffalature MAKK relax step

Articolo n.	descrizione	pezzo
89.740.03	supporti con paracolpi destra	40.80
89.740.04	supporti con paracolpi sinistra	40.80
89.740.05	supporti centrali	25.50



89.740.03-04



89.740.05



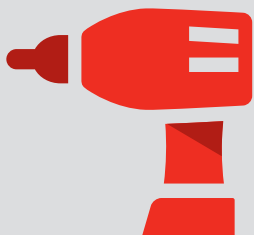

60'000 articoli di
ferramenta, macchine e utensili



Disponibilità del
98 %
sicurezza grazie all'alta
disponibilità dei prodotti



Commandare entro
18:00
ricevere il giorno successivo



2 %
di sconto per gli ordini
effettuati con OPO-Net[®]

Sistemi per cassetti da ufficio 670-700

– Cassettiere da scrivania	670-683
– Kit completi cassettiere da scrivania	670-674
– Componenti singoli per cassettiere da scrivania	675-677
– Guide Quadro e attrezzature interne	678-683
– Telai per classificatori con cartelle sospese e cassetti larghi	684-696
– Telai per classificatori con cartelle sospese	684-689
– Cassetti larghi	690-696
– Attrezzature interne e accessori	697-700

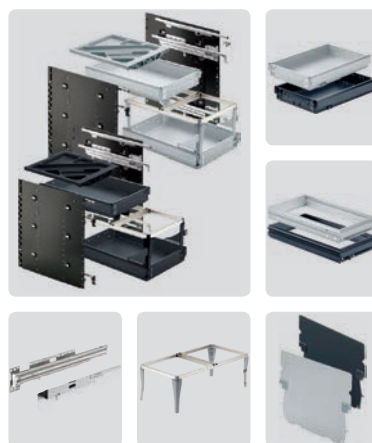

Telai per scrivanie 702-710

– Sistemi da scrivanie regolabile in altezza	702-709
– Sistemi da scrivanie	710



Elementi d'organizzazione per l'ufficio 711-734

– Elementi d'organizzazione	711-726
– Rosette passacavi	727-734

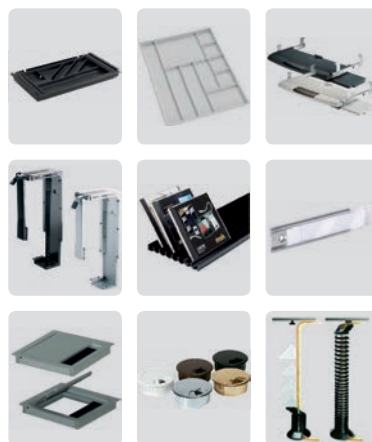

Ferramenta per dispositivi multimediali, TV, HiFi 735-750

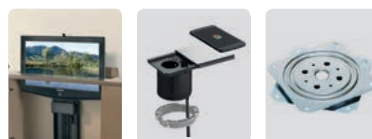



Info

Questo simbolo contraddistingue i prodotti per i quali è possibile richiamare ulteriori informazioni al nostro Shop (www.opo.ch)



Acciaio inox

Questo simbolo contraddistingue i prodotti in acciaio inox.



Disegni CAD

Questo simbolo contraddistingue i prodotti per i quali esistono disegni CAD. Accesso al nostro Shop (www.opo.ch)



Alluminio

Questo simbolo identifica prodotti in alluminio.



Su misura

Questo simbolo identifica prodotti che vengono da noi tagliati su misura alle dimensioni desiderate.



Ammortizzatore

Questo simbolo identifica prodotti con fermo finale.



Simbolo di protezione antincendio

Questo simbolo contraddistingue i prodotti che secondo il costruttore sono idonei o omologati per una protezione antincendio oppure collaudati e omologati all'interno di un elemento.

Attenzione: Come testato, così montato! Le norme in vigore devono assolutamente essere rispettate!



Funzione antisfondamento

Questo simbolo contraddistingue i prodotti che sono idonei per elementi antisfondamento.



In alcuni punti il simbolo viene completato con la relativa norma di certificazione.

E130
VSSM

ES3/RC4



Uscite di sicurezza

Questo simbolo contraddistingue i prodotti che possono essere utilizzati nelle porte per vie di fuga.

In alcuni punti il simbolo viene completato con la relativa norma di certificazione.



Via di fuga

Questo simbolo contraddistingue i prodotti che possono essere utilizzati nelle porte per vie di fuga a 1 o 2 ante.



EN179
EN1125



Porta in battuta

Questo simbolo contraddistingue i prodotti che possono essere utilizzati nelle porte a 1 o 2 ante.



Isolazione fonica

Questo simbolo contraddistingue i prodotti che possono essere utilizzati per un'isolazione fonica.



Costruzione senza barriere

Questo simbolo contraddistingue i prodotti per costruzioni senza barriere.



Pioggia battente

Questo simbolo contraddistingue i prodotti che resistono alla pioggia battente.



Carico da vento

Questo simbolo contraddistingue i prodotti contro il carico da vento.

OK Line®
OK Tools®
OK Vis®

OK-Line®, OK-Tools® e OK-Vis®

Questi marchi stanno per i prodotti di qualità di OPO Oeschger con uno straordinario rapporto qualità-prezzo.

c 01 03 08



Link all'OPO-Net®

Nell'intestazione di ciascuna pagina del SortiLog® si trova un codice con il quale è possibile accedere in modo facile e veloce all'assortimento attuale nell'OPO-Net®.



Equipaggiabile con:
Ammortizzatore
Silent System



oppure
Push-to-open
Apertura a spinta



Scrivania: larghezza di montaggio
292/392 mm. Pagina 671



Parete attrezzata: profondità
armadio 400/600 mm. Pag 684



Campi d'impiego

Scrivania: Larghezza di
montaggio 292/392 mm

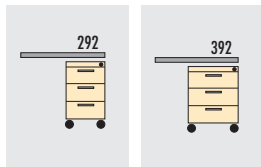

Parete attrezzata: Profondità
di montaggio 400 mm

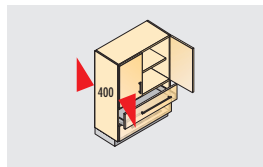

Profondità di montaggio
600 mm

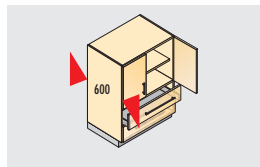

Mobili modulari

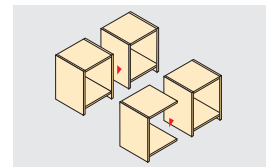

**Gli elementi d'organizzazione sono compatibili con i
comuni formati di carta DIN.**

A6	A5	A4
A8		
A8	A7	

A5		A4
A7	A6	
A8	A8	

C4	C5	C6
		C6

**Dotazioni per minicontainer/caddy e per altre
applicazioni d'ufficio sono reperibili sul catalogo
HETTICH nel Gruppo 3**

Calcolo della portata

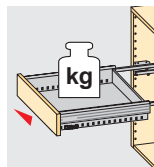

- La scelta della guida corretta dipende dalla sollecitazione prevista
- La portata delle guide secondo la norma DIN 14074 si calcola dal peso del carico, del cassetto e della mascherina.

Esempio: cassetto con telaio per classificatori a cartelle sospese,
profondità di montaggio 730 mm:

Peso del carico	28 kg
Peso del cassetto	3 kg
Peso della mascherina	4 kg
Portata necessaria	35 kg



9081712-9078573

HETTICH Systema Top 2000 Kit montaggio rapido

Kit completo cassettiera per scrivania, 7 HE+ 1 interasse 32 mm

Kit montaggio rapido composto da:

1 kit fianchi di regolazione in acciaio (6 mm)
1 cassetto per cancelleria (**estrazione semplice 12 kg**) premontata, 1 HE
3 cassetti metallici incl. guida (estrazione totale 25 kg) premontata, 2/2,5/2,5 HE
e sistema con serratura di bloccaggio STOP-CONTROL con Silent System

larghezza montaggio: 404 mm

Articolo n.	finitura	profondità	kit
90.817.12	effetto alluminio	530 mm	654.00
90.817.13	effetto alluminio	730 mm	686.00
90.785.71	nero	530 mm	645.00
90.785.73	nero	730 mm	682.00

🔗 Accessori opzionali: Cilindri per chiusure centrali KABA 8 tipo 1158-A, comando frontale vedere 47.042.54-65, pagina 229

6



9081714-9078610

HETTICH Systema Top 2000 Kit montaggio rapido

Kit completo cassettiera per scrivania, 7 HE+ 1 interasse 32 mm

Kit montaggio rapido composto da:

1 kit fianchi di regolazione in acciaio, 6 mm
1 cassetto metallico incl. guida (**estrazione semplice 12 kg**) premontata, 1 HE
1 cassetto metallico incl. guida (**estrazione totale 25 kg**) premontata, 2 HE
1 cassetto metallico con telaio per cartelle sospese altezza 244 mm, incl. guida (**estrazione totale 45 kg**) premontata, 5 HE
e sistema con serratura di bloccaggio STOP-CONTROL con Silent System

larghezza montaggio: 404 mm

Articolo n.	finitura	profondità	kit
90.817.14	effetto alluminio	530 mm	626.00
90.817.15	effetto alluminio	730 mm	670.00
90.786.07	nero	530 mm	621.00
90.786.10	nero	730 mm	655.00

🔗 Accessori opzionali: Prolunga piede per classificatori formato svizzero vedere 00.484.10-11, pagina 677
Accessori opzionali: Cilindri per chiusure centrali KABA 8 tipo 1158-A, comando frontale vedere 47.042.54-65, pagina 229

HETTICH Systema Top 2000 Kit estrazione totale

Kit completo cassettiera per scrivania, 7 HE+ 1
interasse 32 mm

Kit composto da:

1 cassetto per cancelleria, 1 HE
3 cassetti metallici, 2/2,5/2,5 HE
incluse guide (**estrazione totale 25 kg**) e sistema con serratura di bloccaggio
STOP-CONTROL con Silent System

larghezza montaggio: 392 mm

Articolo n.	finitura	profondità	kit
00.410.64	effetto alluminio	530 mm	511.00
00.410.65	effetto alluminio	730 mm	556.00
00.410.62	nero	530 mm	500.00
00.410.63	nero	730 mm	542.00

 Accessori opzionali: Cilindri per chiusure centrali KABA 8 tipo 1158-A, comando frontale vedere 47.042.54-65, pagina 229



0041062-0041065

HETTICH Systema Top 2000 Kit estrazione semplice

Kit completo cassettiera per scrivania, 7 HE+ 1
interasse 32 mm

Kit composto da:

1 cassetto per cancelleria, 1 HE
3 cassetti metallici, 2/2,5/2,5 HE
incluse guide (**estrazione semplice 25 kg**) e sistema con serratura di bloccaggio
STOP-CONTROL con Silent System

larghezza montaggio: 392 mm

Articolo n.	finitura	profondità	kit
00.207.11	effetto alluminio	530 mm	428.00
00.207.12	effetto alluminio	730 mm	464.00
00.776.02	nero	530 mm	415.00
00.776.04	nero	730 mm	450.00

 Accessori opzionali: Cilindri per chiusure centrali KABA 8 tipo 1158-A, comando frontale vedere 47.042.54-65, pagina 229



0020711-0077604





0046748-51.530.04

HETTICH Systema Top 2000 kit estrazione totale

**kit completo cassettiera per scrivania, 7 HE+ 1
interasse 32 mm**

kit composto da:

1 cassetto per cancelleria, 1 HE

1 cassetto metallico con guida (**estrazione totale 25 kg**), 2 HE

1 cassetto metallico con telaio per classificatori altezza 244 o 260 mm e supporto per frontale

incluse guide (**estrazione totale 45 kg**), 5 HE

e sistema con serratura di bloccaggio STOP-CONTROL con Silent System

larghezza montaggio: 392 mm

Articolo n.	finitura	esecuzione	altezza	profondità	kit
51.530.13	effetto alluminio	CH	260 mm	530 mm	475.00
51.530.14	effetto alluminio	CH	260 mm	730 mm	530.00
00.467.48	effetto alluminio	DE	244 mm	530 mm	495.00
00.467.51	effetto alluminio	DE	244 mm	730 mm	533.00
51.530.03	nero	CH	260 mm	530 mm	469.00
51.530.04	nero	CH	260 mm	730 mm	515.00
00.467.44	nero	DE	244 mm	530 mm	472.00
00.467.46	nero	DE	244 mm	730 mm	519.00

6



0046739-50.530.06

HETTICH Systema Top 2000 Kit estrazione semplice/totale

**Container, jeu complet pour bureau, 7 HE+ 1
distance des trous 32 mm**

Set se composant de:

1 plumier coulissant, 1 HE

1 tiroir en acier avec coulisses (**à double extension 25 kg**), 2 HE

1 tiroir en acier avec dossier suspendus hauteur 244 ou 260 mm et support de faces avec coulisses (**à double extension 45 kg**), 5 HE

et système de fermeture à verrouillage central STOP-CONTROL avec Silent System

larghezza montaggio: 392 mm

Articolo n.	finitura	esecuzione	altezza	profondità	kit
51.530.15	effetto alluminio	CH	260 mm	530 mm	421.00
51.530.16	effetto alluminio	CH	260 mm	730 mm	458.00
00.467.39	effetto alluminio	DE	244 mm	530 mm	424.00
00.467.42	effetto alluminio	DE	244 mm	730 mm	462.00
51.530.05	nero	CH	260 mm	530 mm	411.00
51.530.06	nero	CH	260 mm	730 mm	446.00
00.467.35	nero	DE	244 mm	530 mm	414.00
00.467.37	nero	DE	244 mm	730 mm	449.00

🔗 Accessori opzionali: Cilindri per chiusure centrali KABA 8 tipo 1158-A, comando frontale vedere 47.042.54-65, pagina 229

HETTICH estrazione totale push to open

Kit completo cassettiera per scrivania, 7 HE+ 1 per cassetti senza maniglie interasse 32 mm

Kit composto da:

1 cassetto per cancelleria, 1 HE

3 cassetti metallici, 2/2,5/2,5 HE

incluse guide (**estrazione totale 25 kg**) e sistema con serratura di bloccaggio

STOP-CONTROL con push to open per cassetti senza maniglie

larghezza montaggio: 392 mm

Articolo n.	finitura	profondità	kit
91.111.34	effetto alluminio	530 mm	598.00
91.111.36	effetto alluminio	730 mm	652.00
91.111.33	nero	530 mm	583.00
91.111.35	nero	730 mm	633.00

 Accessori opzionali: Cilindri per chiusure centrali KABA 8 tipo 1158-A, comando frontale vedere 47.042.54-65, pagina 229

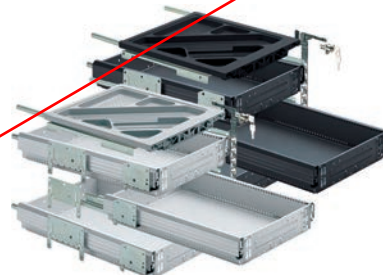

9111133-9111136

HETTICH estrazione semplice push to open

Kit completo cassettiera per scrivania, 7 HE+ 1 per cassetti senza maniglie interasse 32 mm

Kit composto da:

1 cassetto per cancelleria, 1 HE

3 cassetti metallici, 2/2,5/2,5 HE

incluse guide (**estrazione semplice 25 kg**) e sistema con serratura di bloccaggio

STOP-CONTROL con push to open per cassetti senza maniglie

profondità di montaggio: 392 mm

Articolo n.	finitura	profondità	kit
91.111.30	effetto alluminio	530 mm	500.00
91.111.32	effetto alluminio	730 mm	542.00
91.111.29	nero	530 mm	486.00
91.111.31	nero	730 mm	527.00

 Accessori opzionali: Cilindri per chiusure centrali KABA 8 tipo 1158-A, comando frontale vedere 47.042.54-65, pagina 229



9111129-9111132





9111141-9111144

HETTICH estrazione totale push to open

Kit completo cassettiera per scrivania, 7 HE+ 1 per cassetti senza maniglie interasse 32 mm

Kit composto da:

- 1 cassetto per cancelleria, 1 HE
- 1 cassetto metallico con guida (**estrazione totale 25 kg**), 2 HE
- 1 cassetto metallico con telaio per classificatori altezza 244 mm e supporto p. frontale include guide (**estrazione totale 45 kg**), 5 HE
- e sistema con serratura di bloccaggio STOP-CONTROL con push to open per cassetti senza maniglie
- 4 prolunge piede per classificatori formato svizzero (altezza 260 mm)

larghezza montaggio: 392 mm

Articolo n.	finitura	profondità	larghezza montaggio	kit
91.111.42	effetto alluminio	530 mm	392 mm	559.00
91.111.44	effetto alluminio	730 mm	392 mm	614.00
91.111.41	nero	530 mm	392 mm	545.00
91.111.43	nero	730 mm	392 mm	595.00

⊕ Accessori opzionali: Cilindri per chiusure centrali KABA 8 tipo 1158-A, comando frontale vedere 47.042.54-65, pagina 229

6



9111137-9111140

HETTICH estrazione semplice e estrazione totale push to open

Kit completo cassettiera per scrivania, 7 HE+ 1 per cassetti senza maniglie interasse 32 mm

Kit composto da:

- 1 cassetto per cancelleria, 1 HE
- 1 cassetto metallico con guida (**estrazione semplice 25 kg**), 2 HE
- 1 cassetto metallico con telaio per classificatori altezza 244 mm e supporto p. frontale include guide (**estrazione totale 45 kg**), 5 HE
- e sistema con serratura di bloccaggio STOP-CONTROL con push to open per cassetti senza maniglie
- 4 prolunge piede per classificatori formato svizzero (altezza 260 mm)

larghezza montaggio: 392 mm

Articolo n.	finitura	profondità	kit
91.111.38	effetto alluminio	530 mm	488.00
91.111.40	effetto alluminio	730 mm	530.00
91.111.37	nero	530 mm	474.00
91.111.39	nero	730 mm	513.00

⊕ Accessori opzionali: Cilindri per chiusure centrali KABA 8 tipo 1158-A, comando frontale vedere 47.042.54-65, pagina 229

Cassetto per cancelleria HETTICH Systema Top 2000, altezza 25 mm

Per cassetto da scrivania, larghezza di montaggio 392 mm,

larghezza montaggio: 392 mm

Articolo n.	finitura	altezza	pezzo
90.071.83	effetto alluminio	25 mm	22.45
10.790.61	nero	25 mm	21.85



90.071.83-10.790.61

Cassetto per cancelleria HETTICH Systema Top 2000 altezza 40 mm

per cassetto da scrivania larghezza di montaggio 392 mm,
ottimizzato per sfruttare tutti gli spazi, offre posto per oggetti come cellulare, fotocamera, portafoglio, quaderno a spirale e/o CD, per il montaggio nascosto delle guide di estrazione, montaggio a infilare senza bisogno di attrezzi

larghezza montaggio: 392 mm

Articolo n.	finitura	altezza	pezzo
91.114.84	effetto alluminio	40 mm	29.40
90.863.48	nero	40 mm	28.80



9111484-9086348

Aggancio per frontale

per fori in serie 32 mm

materiale: plastica
colore: nero
larghezza montaggio: 392 mm

Articolo n.	esecuzione	pezzo
10.415.77	con perno	6.40
90.044.72	senza perno	17.05



10.415.77

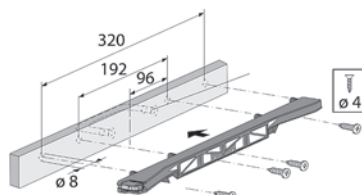



0074862

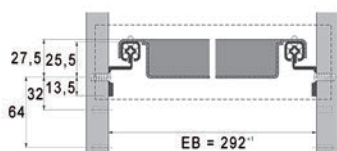

0074862

Guida a estrazione semplice HETTICH QUADRO 12

max. altezza del frontale = 1 HE (64 mm)

materiale: acciaio
finitura: zincata
portata: 12 kg

Articolo n.	funzione chiusura	distanza fori	kit
00.748.62	scorrevoli non ammortizzati	32 mm	38.20
90.785.65	scorrevoli ammortizzati	32 mm	63.30
91.111.45	per un'apertura tramite leggera spinta	32 mm	66.20



9078565



9111145

6



00.205.32-90.611.52

Cassetti metallici HETTICH Systema Top 2000

Cassetti metallici per cassettiere da scrivania

altezza minima del frontale = 2 HE (128 mm)

materiale: acciaio
larghezza montaggio: 392 mm

Articolo n.	finitura	profondità min. di montaggio	dim. AB/AT	pezzo
00.207.22	effetto alluminio	530 mm	370 / 514 mm	62.60
00.205.32	effetto alluminio	730 mm	370 / 714 mm	71.70
90.611.52	nero	530 mm	370 / 514 mm	61.20
90.611.51	nero	730 mm	370 / 714 mm	67.40

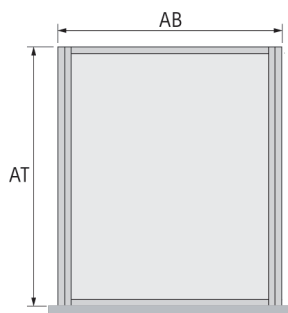

Insero per telaio classificatori, per profondità mobile 400 mm

acciaio nichelate / plastica, d'infilare, con traversa centrale

effetto alluminio

Articolo n.	corpo*	L/L/A	no. traverse	prezzo
90.399.19	435 / 1'200 mm	343/343/244 mm	0	46.50
90.399.27	600 mm	504/343/244 mm	1	59.30
90.399.23	800 mm	704/343/244 mm	2	78.10

nero

Articolo n.	corpo*	L/L/A	no. traverse	prezzo
90.399.17	435 / 1'200 mm	343/343/244 mm	0	41.90
90.399.24	600 mm	504/343/244 mm	1	53.90
90.399.21	800 mm	704/343/244 mm	2	61.90

 * Per mobili con corpo 1200 mm sono necessari 3 telai per classificatori.



9039919-0046755

Prolunga piede per classificatori formato svizzero

per portare l'altezza di 244 mm a 260 mm

materiale: plastica

Articolo n.	finitura	pezzo
00.484.11	effetto alluminio	3.42
00.484.10	nero	3.05



0048411-0048410

Traverse intermedie

finali plastica

materiale: acciaio
finitura: nichelate
larghezza montaggio: 392 mm
profondità mobile: 400 mm

Articolo n.	finali	pezzo
90.393.62	nero	8.50
90.393.72	effetto alluminio	9.35

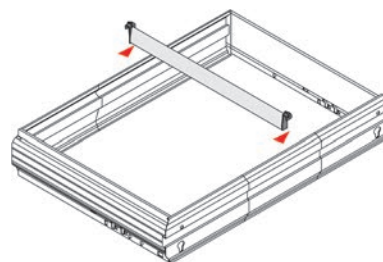

9039362-9039372





0041083-0074866

Guida a estrazione totale QUADRO DUPLEX 25

a estrazione totale con rotella per estrazione differenziata
max. altezza del frontale = 3 HE (192 mm)

Articolo n.	profondità di montaggio	portata	distanza fori	kit
00.410.83	530 mm	25 kg	32 mm	69.90
00.410.85	730 mm	25 kg	32 mm	74.90

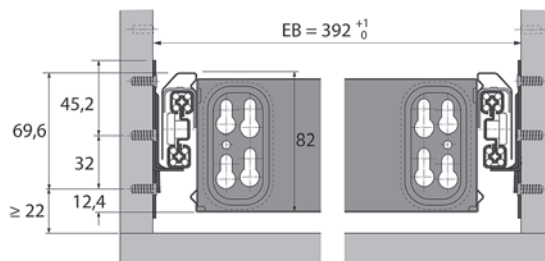

6



0041083-0074866

Guida a estrazione totale QUADRO DUPLEX 45

estrazione totale (circa 45 mm) con rotella per estrazione differenziata
max. altezza del frontale = 5 HE (320 mm)

materiale: acciaio
finitura: zincata

Articolo n.	profondità di montaggio	portata	distanza fori	kit
00.748.65	530 mm	45 kg	32 mm	102.00
00.748.66	730 mm	45 kg	32 mm	110.80

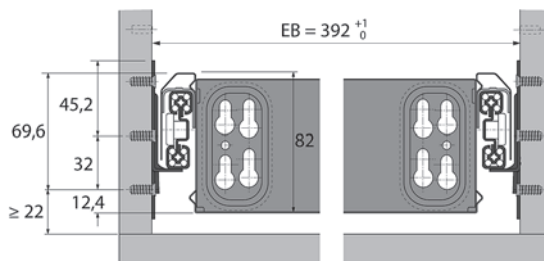

Scatola con rientro automatico Stop Control/Stop Control Silent System

per Quadro Duplex 25/45 e KA 270- per ciascun cassetto è necessario ordinare 1 scatola Stop-Control destra
- modello non indicato per l'estrazione di materiale

montaggio: destra

Articolo n.	esecuzione	prezzo
00.443.89	con sistema di moderazione Silent System	11.90
10.555.25	senza sistema di moderazione Silent System	8.70
91.114.10	con sistema di apertura push to open (finitura alu)	39.50
91.111.47	con sistema di apertura push to open (nero)	39.90
91.864.65	con sistema di moderazione comfort Silent System 40 (finitura alu)	23.05

montaggio: sinistra*

Articolo n.	esecuzione	prezzo
91.114.09	con sistema di moderazione Silent System (finitura alu)	21.60
91.111.46	Con sistema di moderazione Silent System (nero)	22.45

sinistra*: per lo smorzamento supplementare su entrambi i lati di cassettei metallici Systema Top

montaggio: sinistra

Articolo n.	esecuzione	prezzo
91.864.66	con sistema di moderazione comfort Silent System 40 (nero)	23.10
91.864.67	Con sistema di moderazione comfort Silent System 40 (finitura alu)	23.05

montaggio: destra

Articolo n.	esecuzione	prezzo
91.864.64	con sistema di moderazione comfort Silent System 40 (nero)	25.20

Dischi a eccentrico Systema Top 2000

Dischi a eccentrico per l'allineamento verticale e orizzontale del frontale del cassetto

incl. viti di fissaggio ø 3,5 x 12 mm (sfuse)
necessari 3 p.zi per ciascun cassetto

materiale: plastica

Articolo n.	finitura	pezzo
91.864.61	antracite	1.87



00.443.89



10.555.25



91.114.10



91.864.66-91.864.67



91.864.64-91.864.65



9186461



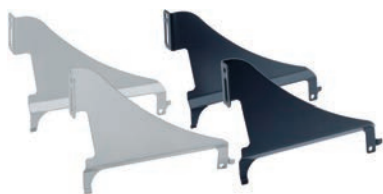

0020571-0075554



9186462-63

Supporti per frontali

altezza minima del frontale per sistema 32 mm = 3 HE (192 mm)

materiale: acciaio
finitura: verniciato con polveri

Articolo n.	finitura	esecuzione	kit
00.205.71	effetto alluminio	senza egolazione dell'inclinazione	14.15
00.755.54	nero	senza egolazione dell'inclinazione	14.15
91.864.62	effetto alluminio	con egolazione dell'inclinazione	22.90
91.864.63	nero	con egolazione dell'inclinazione	22.30

▲ non utilizzabile in combinazione con gli adattatori Design-Side



9184448-52

Copertura frontale interna Systema Top 2000

Copertura del frontale del cassetto e dello schienale interno per un look di alto pregio
Con fissaggio magnetico per un facile montaggio / smontaggio

materiale: acciaio
larghezza montaggio: 392 mm

Articolo n.	finitura	pezzo
91.844.52	effetto alluminio	22.05
91.844.48	nero	21.90

6



9133208-9133222

Orga Tank per classificatori per cartelle sospese

per la sistemazione sicura dei classificatori per cartelle sospese e oggetti alti in cassetti metallici, d'infilare, altezza minima del frontale 5 HE (320 mm)

materiale: acciaio
finitura: verniciato con polveri
larghezza montaggio: 392 mm

Articolo n.	finitura	altezza	profondità min. di montaggio	pezzo
91.332.08	effetto alluminio	245 mm	530 mm	154.00
91.332.24	effetto alluminio	245 mm	730 mm	171.00
91.332.07	nero	245 mm	530 mm	151.00
91.332.22	nero	245 mm	730 mm	171.00

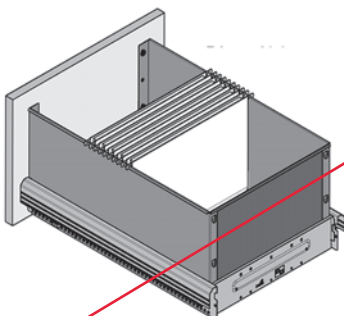

Base per raccoglitori e frontale a vista

per accesso unilaterale, uso del supporto per raccoglitori solo con cassetti metallici da 730 mm, uso con frontale alto da 7 HE a 8 HE, permette la sistemazione di raccoglitori DIN A4, utilizzabile con supporto per frontale e rinforzo del frontale

materiale: acciaio
finitura: verniciato con polveri
larghezza montaggio: 392 mm

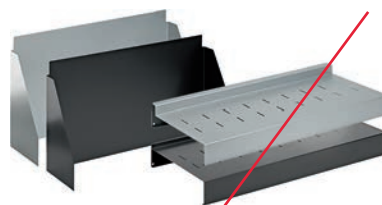

9111404-9105181

Articolo n.	finitura	profondità min. di montaggio	kit
91.114.02	effetto alluminio	730 mm	240.00
91.114.04	effetto alluminio	530 mm	255.00
91.051.78	nero	530 mm	227.00
91.051.81	nero	730 mm	246.00

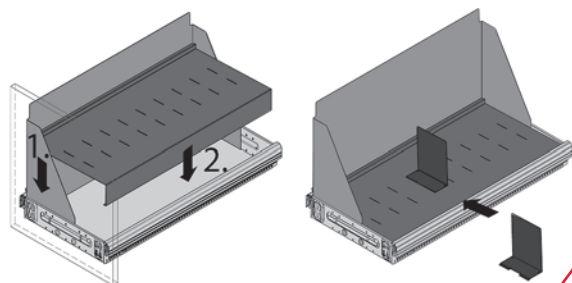

Supporti per raccoglitori

i supporti per raccoglitori devono essere utilizzati solo con i cassetti metallici 730 mm

materiale: acciaio

Articolo n.	finitura	pezzo
91.331.37	effetto alluminio	25.70
91.179.70	nero	27.50



9133137-9117970

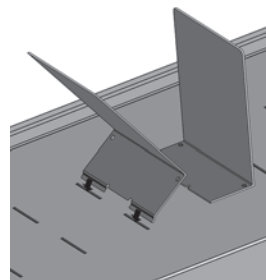



9007407-1056624

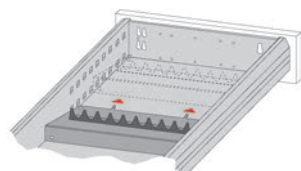

Portatimbri

per 9 timbri

materiale: acciaio
finitura: verniciato con polveri
per larg. di mont.: 392 mm

Articolo n.	finitura	pezzo
90.074.07	effetto alluminio	41.30
10.566.24	nero	41.20



51.529.41

Vaschetta di deposito formulari Set 6

l'altezza del frontale dipende dalla posizione
2 HE = 128 mm, kit composto da 6 vaschette di deposito formulari e 4 divisori
con cassetti lunghi 530 mm, è possibile utilizzare 4 vaschetta di deposito formulari
con cassetti lunghi 730 mm, è possibile utilizzare 6 vaschetta di deposito formulari

materiale: plastica
per larg. di mont.: 392 mm

Articolo n.	finitura	kit
51.529.40	effetto alluminio	102.80
51.529.41	nero	102.80



51.529.42

Vaschetta di deposito Set 11

l'altezza del frontale dipende dalla posizione
4 HE = 256 mm, kit composto da 11 vaschette di deposito formulari e 8 divisori
con cassetti lunghi 530 mm, è possibile utilizzare 7 vaschetta di deposito formulari
con cassetti lunghi 730 mm, è possibile utilizzare 11 vaschetta di deposito formulari

materiale: plastica
per larg. di mont.: 392 mm

Articolo n.	colore	kit
51.529.42	grigio chiaro	191.00
51.529.43	nero	189.00

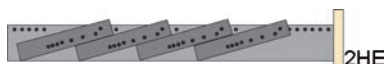

2HE

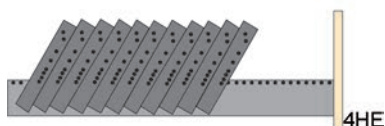

4HE

51.529.40-51.529.43

Sistema di chiusura HETTICH Stop Control/Stop Control per push to open

Sceita dell'asta di bloccaggio più giusta

per calcolare l'asta di bloccaggio più adeguata bisogna considerare:

- la somma delle altezze modulari dei frontali HE
- i fori in serie di interasse 32 mm

1 altezza modulare HE = 64 mm = 2 x 32 mm

Determinazione dell'asta di bloccaggio

poiché il cassetto per cancelleria viene bloccato direttamente dalla serratura, dovrà essere considerato a parte nella determinazione dell'asta di bloccaggio (... + 1 HE)

cassettiera per scrivania comprendente:

A - altezza frontale cassetto cancelleria 1 HE

B - altezza frontale cassetto metallico 2 HE

C - altezza frontale cassetto metallico 2 HE

D - altezza frontale cassetto metallico 3 HE

determinazione dell'asta di bloccaggio: 7 HE + 1 = 8 HE

kit composto da: 1 asta di bloccaggio, 1 attacco per serratura, 1 tappo di sicurezza

Articolo n.	descrizione	altezze modulari	pezzo
90.800.85	Stop Control	6 HE + 1	16.90
90.800.97	Stop Control	6,5 HE + 1	17.45
90.800.99	Stop Control	7 HE + 1	18.30
90.801.02	Stop Control	7,5 HE + 1	18.80
90.801.05	Stop Control	8 HE + 1	17.80
90.801.07	Stop Control	9 HE + 1	28.20
90.801.09	Stop Control	10 HE + 1	29.10
91.405.96	Stop Control	10,5 HE + 1	28.60
91.112.16	Stop Control für push to open	6 HE + 1	16.25
91.112.17	Stop Control für push to open	6,5 HE + 1	16.75
91.112.18	Stop Control für push to open	7 HE + 1	18.30
91.112.19	Stop Control für push to open	7,5 HE + 1	18.20
91.112.20	Stop Control für push to open	8 HE + 1	18.15
91.112.21	Stop Control für push to open	9 HE + 1	30.20
91.112.22	Stop Control für push to open	10 HE + 1	27.20

▲ Quando viene accorciata un'asta di bloccaggio Stop Control, occorre mantenere una dimensione minima di $M = 2$ mm.

Attenzione:

Quando le aste di bloccaggio vengono agganciate insieme, nella zona di aggancio non deve essere usata nessuna guida di estrazione con Stop Control, perché qui le scatole Stop Control non hanno alcuna funzione.

 Accessori opzionali: Cilindri per chiusure centrali KABA 8 tipo 1158-A, comando frontale vedere 47.042.54-65, pagina 229

Accessori opzionali: Cilindro per chiusure centrali WKS - P5000 vedere 47.250.20, pagina 234



9080085-9111222

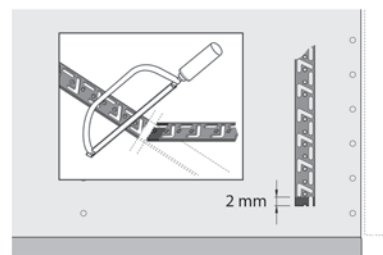
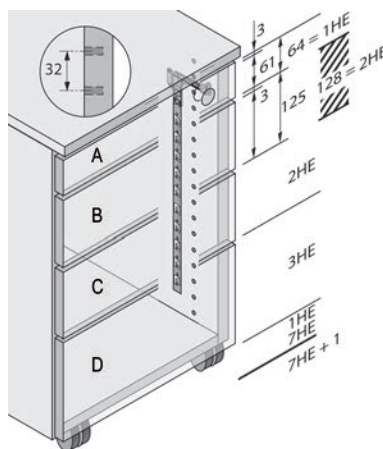



9011894-1054429

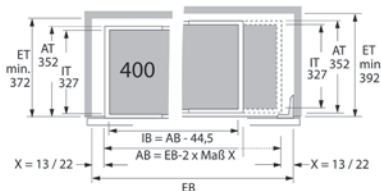

9011894-1054390

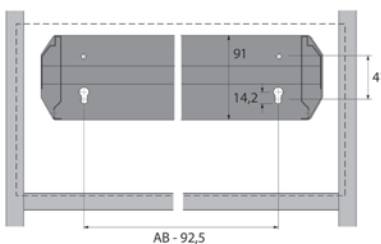

9011894-1054390

Telaio per classificatori cartelle sospese per pareti attrezzate

per mobili singoli o modulari

altezza min. frontale = 2 altezze modulari HE (128 mm)

Telaio per classificatori cartelle sospese per mobili con ante in battuta o frontali

profondità di montaggio min. ET: dietro ai frontali 372 mm, dietro alle ante 392 mm

profondità esterna AT = 352 mm, profondità interna IT = 326 mm

materiale:

acciaio

finitura:

verniciato con polveri / value

profondità mobile:

400 mm

effetto alluminio

Articolo n.	larghezza mobile	dim. AB/IB	pezzo
90.118.94	435 mm	371/325 mm	108.80
90.080.77	600 mm	536/490 mm	108.80
90.072.14	800 mm	736/690 mm	109.10
90.119.07	900 mm	836/790 mm	117.50
90.119.08	1'000 mm	936/890 mm	118.70
90.119.10	1'200 mm	1136/1090 mm	129.30

nero

Articolo n.	larghezza mobile	dim. AB/IB	pezzo
10.733.39	435 mm	371/325 mm	106.20
10.544.12	600 mm	536/490 mm	106.20
10.514.28	800 mm	736/690 mm	104.00
10.640.97	900 mm	836/790 mm	113.20
10.544.17	1'000 mm	936/890 mm	116.00
10.543.90	1'200 mm	1136/1090 mm	124.40

Corpo/Suddivisione DIN A4

435 mm/1 x A4

600 mm/1 x A4 + residuo (+ 1 x traverse centrali)

800 mm/2 x A4 (+ 2 x traverse centrali)

900 mm/2 x A4 + residuo (+ 2 x traverse centrali)

1000 mm/2 x A4 + residuo (+ 2 x traverse centrali)

1200 mm/3 x A4 + residuo (+ 4 x traverse centrali)

Accessori necessari: HETTICH Systema Top 2000 QUADRO DUPLEX 60 vedere 90.786.81-94, pagina 692

Telaio per classificatori cartelle sospese per pareti attrezzate

per mobili singoli o modulari
altezza min. frontale = 2 altezze modulari HE (128 mm)

Telaio per classificatori cartelle sospese per mobili con ante in battuta o frontali

profondità di montaggio min. ET: dietro ai frontali 538 mm, dietro alle ante 558 mm
profondità esterna AT = 517 mm, profondità interna IT = 491 mm

materiale: acciaio
finitura: verniciato con polveri / value
profondità mobile: 600 mm

effetto alluminio

Articolo n.	larghezza mobile	dim. AB/IB	pezzo
90.119.40	435 mm	371/325 mm	118.60
90.119.41	600 mm	536/490 mm	118.60
90.119.42	800 mm	736/690 mm	124.40
90.119.43	900 mm	836/790 mm	129.30
90.119.44	1'000 mm	936/890 mm	134.20
90.119.45	1'200 mm	1136/1090 mm	149.70

nero

Articolo n.	larghezza mobile	dim. AB/IB	pezzo
00.780.45	435 mm	371/325 mm	114.70
00.756.23	600 mm	536/490 mm	119.30
10.514.31	800 mm	736/690 mm	120.20
10.789.62	900 mm	836/790 mm	125.60
10.544.24	1'000 mm	936/890 mm	133.20
10.544.29	1'200 mm	1136/1090 mm	144.60

 **Corpo/Suddivisione DIN A4**

- 435 mm/1 x A4
- 600 mm/1 x A4 + residuo (+ 1 x traverse centrali)
- 800 mm/2 x A4 (+ 2 x traverse centrali)
- 900 mm/2 x A4 + residuo (+ 2 x traverse centrali)
- 1000 mm/2 x A4 + residuo (+ 2 x traverse centrali)
- 1200 mm/3 x A4 + residuo (+ 4 x traverse centrali)

 Accessori necessari: HETTICH Systema Top 2000 QUADRO DUPLEX 70 vedere 90.787.17-19, pagina 692



9011894-1054429

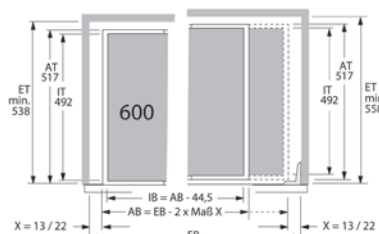

9011940-1054429

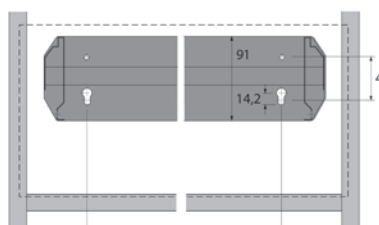

9011940-1054429



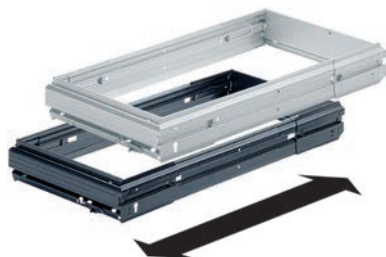

1084126-108140

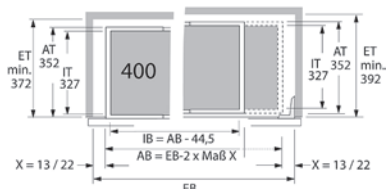

9011416-1084130

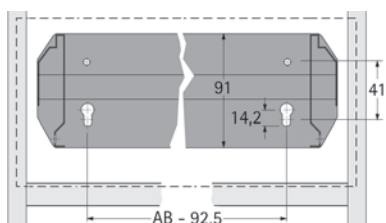

9011416-1084130

Telaio per classificatori cartelle sospese con regolazione progressiva della larghezza per pareti attrezzate

per mobili singoli o modulari

indicato per larghezze di montaggio da min. 394 mm a 1248 mm

altezza minima del frontale = 2 HE (128 mm)

kit composto da:

1 sponda destra, 1 sponda sinistra, 2 profili centrali, 4 giunzioni e profilo di protezione

Telaio per classificatori cartelle sospese per mobili con ante in battuta o frontali

profondità di montaggio min. ET: dietro ai frontali 372 mm, dietro alle ante 392 mm

profondità esterna AT = 352 mm, profondità interna IT = 326 mm

materiale:

acciaio

finitura:

verniciato con polveri / value

profondità mobile:

400 mm

effetto alluminio

Articolo n.	larg. di mont. X=13	larg. di mont. X=22	pezzo
90.114.16	394 - 566 mm	412 - 584 mm	182.00
90.114.17	560 - 732 mm	578 - 750 mm	213.00
90.114.18	726 - 898 mm	744 - 916 mm	219.00
90.114.19	892 - 1'064 mm	910 - 1'082 mm	230.00
90.114.20	1'058 - 1'230 mm	1'076 - 1'248 mm	237.00

nero

Articolo n.	larg. di mont. X=13	larg. di mont. X=22	pezzo
10.841.26	394 - 566 mm	412 - 584 mm	177.00
10.841.27	560 - 732 mm	578 - 750 mm	205.00
10.841.28	726 - 898 mm	744 - 916 mm	215.00
10.841.29	892 - 1'064 mm	910 - 1'082 mm	225.00
10.841.30	1'058 - 1'230 mm	1'076 - 1'248 mm	232.00

Accessori necessari: HETTICH Systema Top 2000 QUADRO DUPLEX 60 vedere 90.786.81-94, pagina 692

Telaio per classificatori cartelle sospese con regolazione progressiva della larghezza per pareti attrezzate

Telaio per classificatori cartelle sospese per mobili con ante in battuta o frontali

profondità di montaggio min. ET: dietro ai frontali 538 mm, dietro alle ante 558 mm

profondità esterna AT = 517 mm, profondità interna IT = 491 mm

materiale: acciaio
finitura: verniciato con polveri / value
profondità mobile: 600 mm

effetto alluminio

Articolo n.	larg. di mont. X=13	larg. di mont. X=22	pezzo
90.114.26	394 - 566 mm	412 - 584 mm	194.00
90.114.27	560 - 732 mm	578 - 750 mm	226.00
90.114.28	726 - 898 mm	744 - 916 mm	232.00
90.114.29	892 - 1'064 mm	910 - 1'082 mm	244.00
90.114.30	1'058 - 1'230 mm	1'076 - 1'248 mm	262.00

nero

Articolo n.	larg. di mont. X=13	larg. di mont. X=22	pezzo
10.841.36	394 - 566 mm	412 - 584 mm	189.00
10.841.37	560 - 732 mm	578 - 750 mm	218.00
10.841.38	726 - 898 mm	744 - 916 mm	230.00
10.841.39	892 - 1'064 mm	910 - 1'082 mm	238.00
10.841.40	1'058 - 1'230 mm	1'076 - 1'248 mm	244.00

 Accessori necessari: HETTICH Systema Top 2000 QUADRO DUPLEX 70 vedere 90.787.17-19, pagina 692

Vite speciale

per il fissaggio del frontale

materiale: acciaio
finitura: nichelate

Articolo n.	dimensioni	confezione	100 pezzo
00.529.96	5 x 16 mm	200	38.00
00.762.22	5 x 14 mm	200	27.50

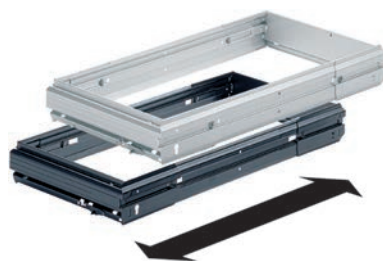

9011426-1084140

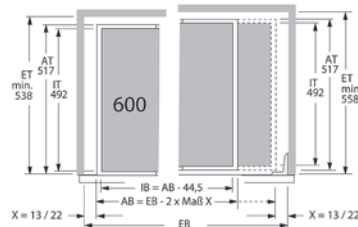

9011426-1084140

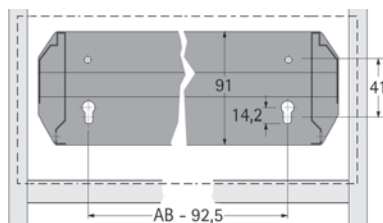

9011426-1084140



0076222-0052996





0020592



0020592

Supporti per frontale per telai classificatori per cartelle sospese e cassette per pareti attrezzate

acciaio verniciato con polveri epossidiche

altezza minima del frontale per telai classificatori per cartelle sospese = 4 HE (256 mm)

altezza minima del frontale per cassette pareti attrezzate = 3 HE (192 mm)

materiale:

acciaio

finitura:

verniciato con polveri

Articolo n.	finitura	kit
00.205.92	effetto alluminio	16.70
00.755.55	nero	16.20



0075555



0075555



1



2

0020592-0075555

6

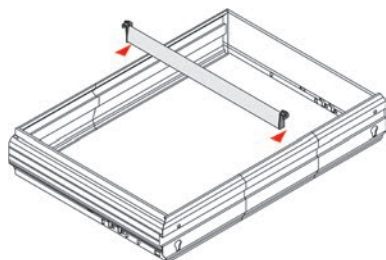

9039362-9039372

Traverse intermedie

finali plastica

materiale:

acciaio

finitura:

nicelate

larghezza montaggio:

392 mm

profondità mobile:

400 mm

Articolo n.	finali	pezzo
90.393.62	nero	8.50
90.393.72	effetto alluminio	9.35

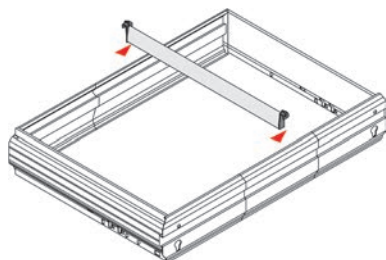

90.393.73

Traverse centrali per telai per classificatori per cartelle sospese

materiale:

acciaio

finitura:

nicelate

profondità mobile:

600 mm

Articolo n.	clips	pezzo
00.484.28	effetto alluminio	11.10
90.393.73	nero	10.30

Profili di copertura

da utilizzare nei telai per classificatori a cartelle sospese e nei cassette per pareti attrezzate, per nascondere i fori di fissaggio in caso di impiego dietro alle ante

materiale: plastica

Articolo n.	finitura	larghezza	pezzo
91.333.60	nero	371 mm	24.40
91.333.59	nero	536 mm	28.60
91.328.13	nero	736 mm	32.00
91.333.61	nero	836 mm	33.10
91.328.14	nero	936 mm	34.60
91.328.15	nero	1'136 mm	38.70
91.333.63	effetto alluminio	371 mm	24.40
91.333.62	effetto alluminio	536 mm	28.60
91.328.71	effetto alluminio	736 mm	30.80
91.333.64	effetto alluminio	836 mm	33.10
91.330.81	effetto alluminio	936 mm	34.60
91.330.82	effetto alluminio	1'136 mm	39.10



9133360-9133082

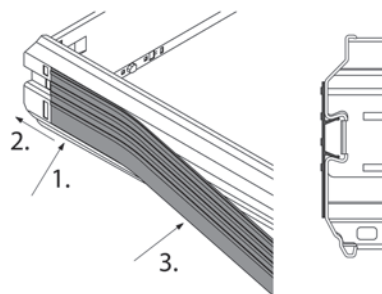

9133360-9133082

Proteggianta

materiale: plastica

Articolo n.	finitura	kit
00.206.05	effetto alluminio	12.20
00.757.15	nero	11.85

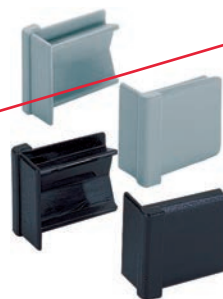

0020605-0075715

Protezione schede

materiale: acciaio
finitura: verniciato con polveri

Articolo n.	finitura	pezzo
90.116.87	effetto alluminio	30.50
10.661.01	nero	30.10



9011687-1066101





90.119.25

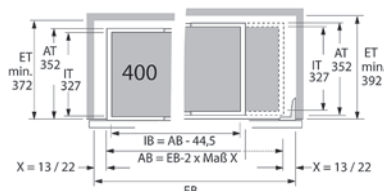

90.119.25

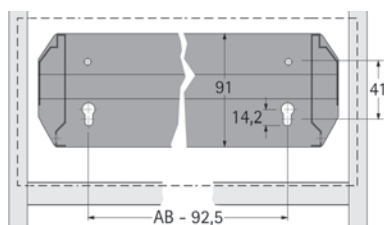

90.119.25

HETTICH Systema Top 2000

Cassetti per pareti attrezzate

per mobili singoli o modulari

altezza minima del frontale = 2 HE (128 mm)

Cassetto per mobili con ante in battuta o frontali

profondità di montaggio min. ET: dietro ai frontali 372 mm, dietro alle ante 392 mm

profondità esterna AT = 352 mm, profondità interna IT = 326 mm

materiale: acciaio

profondità mobile: 400 mm

effetto alluminio

Articolo n.	larghezza mobile	dim. AB/IB	pezzo
90.119.25	435 mm	371/325 mm	128.10
90.080.80	600 mm	536/490 mm	128.10
90.072.15	800 mm	736/690 mm	141.50
90.119.27	900 mm	836/790 mm	166.00
90.119.28	1'000 mm	936/890 mm	168.00
90.119.29	1'200 mm	1136/1090 mm	180.00

nero

Articolo n.	larghezza mobile	dim. AB/IB	pezzo
00.779.49	435 mm	371/325 mm	123.20
10.545.49	600 mm	536/490 mm	123.20
10.541.34	800 mm	736/690 mm	127.70
10.789.65	900 mm	836/790 mm	161.00
10.548.04	1'000 mm	936/890 mm	170.00
10.548.08	1'200 mm	1136/1090 mm	178.00

Corpo/Suddivisione DIN A4

- 435 mm/1 x A4
- 600 mm/1 x A4 + residuo
- 800 mm/2 x A4
- 900 mm/2 x A4 + residuo
- 1000 mm/2 x A4 + residuo
- 1200 mm/3 x A4 + residuo

Accessori necessari: HETTICH Systema Top 2000 QUADRO DUPLEX 60 vedere 90.786.81-94, pagina 692

HETTICH Systema Top 2000

Cassetti per pareti attrezzate

per mobili singoli o modulari

altezza minima del frontale = 2 HE (128 mm)

Cassetto per mobili con ante in battuta o frontali

profondità di montaggio min. ET: dietro ai frontali 538 mm, dietro alle ante 558 mm

profondità esterna AT = 517 mm, profondità interna IT = 491 mm

materiale: acciaio
profondità mobile: 600 mm

effetto alluminio

Articolo n.	larghezza mobile	dim. AB/IB	pezzo
90.119.46	435 mm	371/325 mm	150.00
90.119.47	600 mm	536/490 mm	150.00
90.119.48	800 mm	736/690 mm	168.00
90.119.49	900 mm	836/790 mm	181.00
90.119.51	1'000 mm	936/890 mm	198.00
90.119.52	1'200 mm	1136/1090 mm	211.00

nero

Articolo n.	larghezza mobile	dim. AB/IB	pezzo
10.801.90	435 mm	371/325 mm	145.10
10.656.64	600 mm	536/490 mm	145.10
10.656.65	800 mm	736/690 mm	164.00
10.789.64	900 mm	836/790 mm	176.00
10.548.13	1'000 mm	936/890 mm	191.00
10.548.15	1'200 mm	1136/1090 mm	218.00

 **Corpo/Suddivisione DIN A4**

- 435 mm/1 x A4
- 600 mm/1 x A4 + residuo
- 800 mm/2 x A4
- 900 mm/2 x A4 + residuo
- 1000 mm/2 x A4 + residuo
- 1200 mm/3 x A4 + residuo

 Accessori necessari: HETTICH Systema Top 2000 QUADRO DUPLEX 70 vedere 90.787.17-19, pagina 692



9011925-1054815

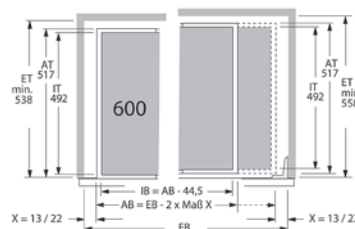

9011946-1054815

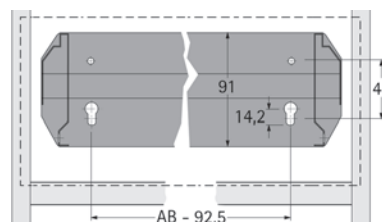

9011946-1054815





90.786.81-94

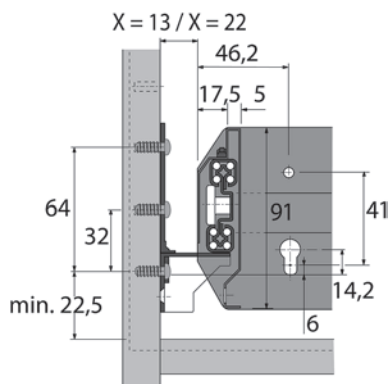

HETTICH Systema Top 2000 QUADRO DUPLEX 60

Guide per telai classificatori per cartelle sospese e cassette per pareti attrezzate, profondità del mobile 400 mm, estrazione totale (ca. 33 mm) con rotella per estrazione differenziata, per fori in serie 32 mm, max. altezza del frontale = 5 HE (320 mm) profondità di montaggio: min. 372 mm dietro ai frontali e 392 mm dietro alle ante in battuta

materiale: acciaio
finitura: zincata
profondità mobile: 400 mm

Articolo n.	dim. X	esecuzione	portata	kit
90.786.81	13 mm	per mobile singolo	60 kg	107.60
90.786.94	22 mm	per mobile modulare	60 kg	107.60

6



90.787.17-19

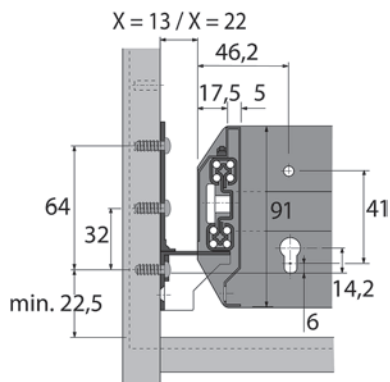

HETTICH Systema Top 2000 QUADRO DUPLEX 70

Guide per telai classificatori per cartelle sospese e cassette per pareti attrezzate profondità del mobile 600 mm, estrazione totale (ca. 33 mm) con rotella per estrazione differenziata, per fori in serie 32 mm, max. altezza del frontale = 5 HE (320 mm) profondità di montaggio: min. 538 mm dietro ai frontali e 558 mm dietro alle ante in battuta

materiale: acciaio
finitura: zincata
profondità mobile: 600 mm

Articolo n.	dim. X	esecuzione	portata	kit
90.787.17	13 mm	per mobile singolo	70 kg	128.10
90.787.19	22 mm	per mobile modulare	70 kg	128.10

HETTICH Systema Top 2000 Scatola con rientro automatico Stop Control

per Quadro Duplex 60/70

Articolo n.	dim. X	esecuzione	kit
90.787.09	13 mm	per mobile singolo	16.85
90.787.10	22 mm	per mobile modulare	17.50



9078709-9078710

HETTICH Systema Top 2000 scatola con rientro automatico Stop Control

con ammortizzatore integrato per una chiusura controllata e silenziosa
per Quadro Duplex 60/70

Articolo n.	dim. X	esecuzione	kit
90.787.11	13 mm	per mobile singolo	34.50
90.787.12	22 mm	per mobile modulare	34.50



90.787.11-12

Sistema parallelo HETTICH Systema Top 2000

- per una maggiore stabilità delle guide TOP 2000
- utilizzabile per guide dietro a frontali o porte
- nessuna modifica della struttura dell'armadio esistente
- movimenti di estrazione agevoli, assolutamente sincroni
- montaggio senza attrezzi di tutti i componenti del sistema

Articolo n.	dim. X	profondità mobile	kit
00.404.33	13 mm	400 mm	93.80
00.404.34	13 mm	600 mm	97.50
00.404.35	22 mm	400 mm	93.10
00.404.36	22 mm	600 mm	100.30



0040433-0040436

 Accessori necessari: Alberino a ingranaggi vedere 00.404.37-44, pagina 694





0040437-0040444

Alberino a ingranaggi

accorciabile a piacere
larghezza alberino:
X13 = EB - 66 mm
X22 = EB - 84 mm

materiale: alluminio

Articolo n.	larghezza montaggio	dim. X	pezzo
00.404.37	394 - 780 mm	13/22 mm	8.85
00.404.43	763 - 890 mm	13/22 mm	10.20
00.404.44	963 - 1'180 mm	13/22 mm	11.55



9039919-0046755

Insero per telaio classificatori, per profondità mobile 400 mm

acciaio nichelate / plastica, d'infilare, con traversa centrale

effetto alluminio

Articolo n.	corpo*	L/L/A	no. traverse	prezzo
90.399.19	435 / 1'200 mm	343/343/244 mm	0	46.50
90.399.27	600 mm	504/343/244 mm	1	59.30
90.399.23	800 mm	704/343/244 mm	2	78.10

nero

Articolo n.	corpo*	L/L/A	no. traverse	prezzo
90.399.17	435 / 1'200 mm	343/343/244 mm	0	41.90
90.399.24	600 mm	504/343/244 mm	1	53.90
90.399.21	800 mm	704/343/244 mm	2	61.90

▲ * Per mobili con corpo 1200 mm sono necessari 3 telai per classificatori.

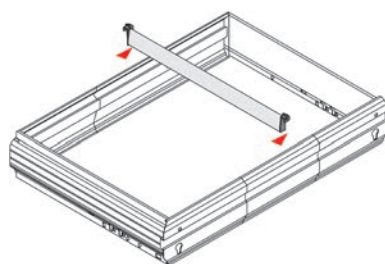

9039362-9039372

Traverse intermedie

finali plastica

materiale: acciaio
finitura: nichelate
larghezza montaggio: 392 mm
profondità mobile: 400 mm

Articolo n.	finali	prezzo
90.393.62	nero	8.50
90.393.72	effetto alluminio	9.35

Insero per telaio classificatori, per profondità mobile 600 mm

acciaio nichelate / plastica, d'infilare, con traversa centrale

effetto alluminio

Articolo n.	corpo*	L/L/A	no. traverse	pezzo
00.467.65	435 / 1'200 mm	343/510/244 mm	0	58.00
00.467.66	600 mm	504/510/244 mm	1	70.30
00.467.67	800 mm	704/510/244 mm	2	79.80

nero

Articolo n.	corpo*	L/L/A	no. traverse	pezzo
00.467.59	435 / 1'200 mm	343/510/244 mm	0	51.90
00.467.61	600 mm	504/510/244 mm	1	65.50
00.467.62	800 mm	704/510/244 mm	2	70.00

 * Per mobili con corpo 1200 mm sono necessari 3 telai per classificatori.

Traverse centrali per telai per classificatori per cartelle sospese

materiale: acciaio
finitura: nichelate
profondità mobile: 600 mm

Articolo n.	clips	pezzo
00.484.28	effetto alluminio	11.10
90.393.73	nero	10.30

Prolunga piede per classificatori formato svizzero

per portare l'altezza di 244 mm a 260 mm

materiale: plastica

Articolo n.	finitura	pezzo
00.484.11	effetto alluminio	3.42
00.484.10	nero	3.05



0046765-0046764

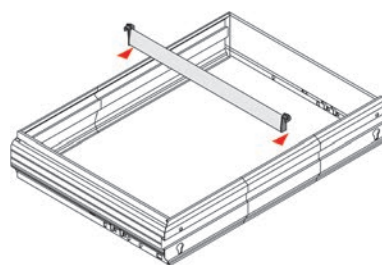

90.393.73



0048411-0048410





00.755.47-00.775.24

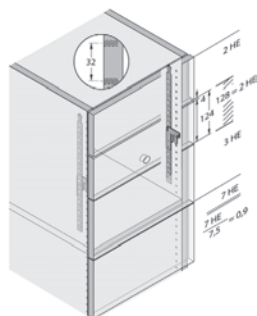

Sistema di chiusura HETTICH Stop Control per classificatori cartelle sospese per pareti attrezzate Systema Top 2000

Sceita dell'asta di bloccaggio più giusta

per calcolare l'asta di bloccaggio più adeguata bisogna considerare:

- la somma delle altezze modulari dei frontali HE
- i fori in serie di interasse 32 mm

1 altezza modulare HE = 64 mm = 2 x 32 mm

Formola per il calcolo dell'asta di bloccaggio:

Somma altezze modulari HE dei frontali : 7.5 = Numero aste di bloccaggio per fianco del mobile

materiale: plastica

Articolo n.	altezze modulari	kit
00.775.24	5,5	19.15
00.755.47	7,5	16.10

⚠ Quando viene accorciata un'asta di bloccaggio Stop Control, occorre mantenere una dimensione minima di $M = 2$ mm.

Attenzione:

Quando le aste di bloccaggio vengono agganciate insieme, nella zona di aggancio non deve essere usata nessuna guida di estrazione con Stop Control, perché qui le scatole Stop Control non hanno alcuna funzione.

🔗 Accessori necessari: SYSTEMA AS AR SC vedere 90.786.63, pagina 696

Aggancio per serratura Stop Control

kit composta da:

- 1 cp agganci per serratura Stop Control sinistra/destra
- 1 cp ganci serratura sinistra/destra
- 2 tappi



9078663

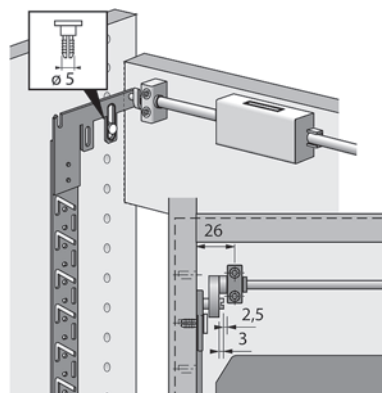

Articolo n.	materiale	pezzo
90.786.63	plastica	34.10

⚠ Quando viene accorciata un'asta di bloccaggio Stop Control, occorre mantenere una dimensione minima di $M = 2$ mm.

Attenzione:

Quando le aste di bloccaggio vengono agganciate insieme, nella zona di aggancio non deve essere usata nessuna guida di estrazione con Stop Control, perché qui le scatole Stop Control non hanno alcuna funzione.

🔗 Accessori opzionali: Serratura a spagnoletta 28mm STELOC vedere 47.526.09, pagina 216

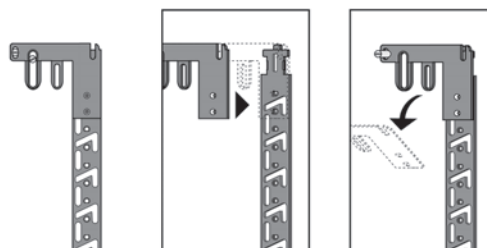

Orgaclip

per posizionare in modo flessibile il divisorio

materiale: plastica

Articolo n.	finitura	kit
00.101.28	nero	10.25
00.205.89	effetto alluminio	10.50

▲ Per organizzare cassette di pareti attrezzate con rastrelliere per divisori, è prima necessario montare il sistema Orgaclip sui lati anteriore e posteriore del cassetto.



0020589-0010128

Orgaline

per profondità mobile 400 mm e 600 mm

1 kit = 2 Orgaline + 6 agganci per innesto

materiale: acciaio
finitura: verniciato con polveri

Articolo n.	finitura	dim. esterne AB	corpo	kit
90.782.25	effetto alluminio	371 mm	435 mm	46.40
90.782.31	effetto alluminio	536 mm	600 mm	51.20
90.782.27	effetto alluminio	736 mm	800 mm	53.80
90.782.26	effetto alluminio	836 mm	900 mm	57.00
90.782.57	effetto alluminio	936 mm	1'000 mm	61.60
90.782.58	effetto alluminio	1'136 mm	1'200 mm	68.80
90.782.18	nero	371 mm	435 mm	46.90
90.782.20	nero	536 mm	600 mm	50.40
90.782.19	nero	736 mm	800 mm	49.70
90.782.21	nero	836 mm	900 mm	52.50
90.782.22	nero	936 mm	1'000 mm	57.60
90.782.24	nero	1'136 mm	1'200 mm	63.70

▲ Per organizzare cassette di pareti attrezzate con rastrelliere per schedari, separatori o divisori, è prima necessario montare il sistema Orgaline sui lati anteriore e posteriore del cassetto.



9078225-9078224

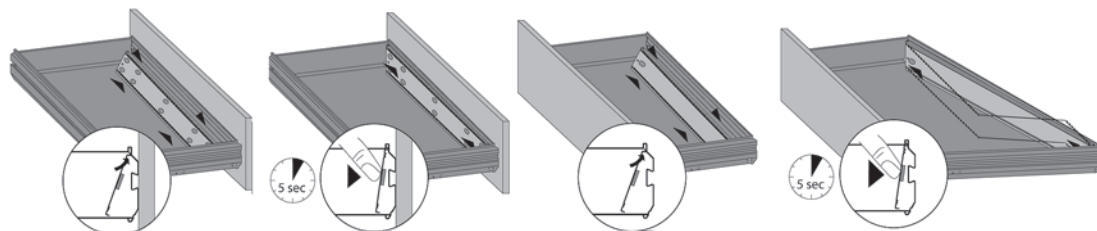



9007199-1041576

Divisori

acciaio verniciato con polveri epossidiche o plastica a doppia parete, con nottolini laterali, bloccaggio nella parete laterale di cassettei metallici, o nell'Orgaline di cassettei per pareti attrezzate

effetto alluminio

Articolo n.	materiale	lunghezza	profondità mobile	larghezza montaggio	pezzo
90.071.99	acciaio	326 mm	400 mm	392 mm	19.50
90.115.32	acciaio	491 mm	600 mm	-	28.10
90.072.04	plastica	326 mm	400 mm	392 mm	8.60

nero

Articolo n.	materiale	lunghezza	profondità mobile	larghezza montaggio	pezzo
10.454.66	acciaio	491 mm	600 mm	-	27.30
10.405.19	acciaio	326 mm	400 mm	392 mm	17.50
10.415.76	plastica	326 mm	400 mm	392 mm	7.70

6



1042189-9011489

Separatore

materiale: acciaio

nero

Articolo n.	tipo	per formato	dim. X	pezzo
10.421.89	A	A7 longitudinale / A6 trasversale	110 mm	9.35
10.401.75	B	A6 longitudinale / A5 trasversale	150 mm	9.40
10.490.68	C	A5 longitudinale / A4 trasversale, parete attrezzata 400/600 mm	210 mm	11.00
10.401.76	C	A5 longitudinale / A4 trasversale, cassetiera da scriv. 380/392 mm	220 mm	10.90

effetto alluminio

Articolo n.	tipo	per formato	dim. X	pezzo
90.074.08	A	A7 longitudinale / A6 trasversale	110 mm	9.60
90.114.88	B	A6 longitudinale / A5 trasversale	150 mm	9.65
90.135.35	C	A5 longitudinale / A4 trasversale, parete attrezzata 400/600 mm	210 mm	11.25
90.072.10	C	A5 longitudinale / A4 trasversale, cassetiera da scriv. 380/392 mm	220 mm	11.90

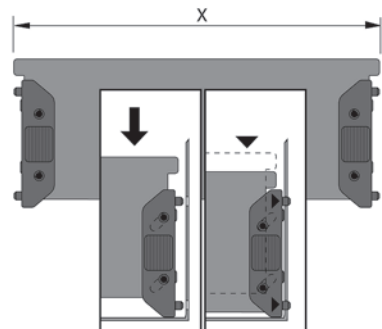

1042189-9011489

Possibilità di suddivisione

Profondità montaggio 530 mm
Dimensione interna del cassetto
327 mm x 490 mm

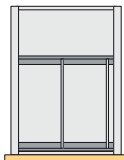

1 x DIN A4 trasversale
2 rastrelliere per schede
min. 2 separatore basculante
A4 trasversale
rimangono 170 mm

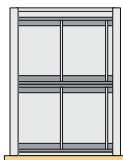

2 x DIN A5 trasversale
4 rastrelliere per schede
min. 4 separatore basculante
A5 trasversale
rimangono 20 mm

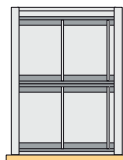

2 x DIN A4 verticale
4 rastrelliere per schede
min. 4 separatore basculante
A4 verticale
rimangono 20 mm

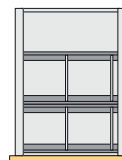

2 x DIN A5 verticale
4 rastrelliere per schede
min. 4 separatore basculante
A5 verticale
rimangono 150 mm

Profondità montaggio 530 mm
Dimensione interna del cassetto
327 mm x 490 mm

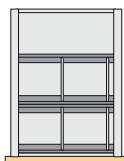

2 x DIN A6 trasversale
4 rastrelliere per schede
min. 4 separatore basculante
A6 trasversale
rimangono 150 mm

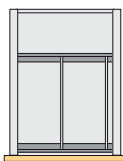

2 x DIN C4 trasversale
2 rastrelliere per schede
min. 2 separatore basculante
C4 trasversale
rimangono 150 mm

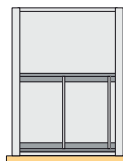

1 x DIN C5 trasversale
2 rastrelliere per schede
min. 2 separatore basculante
C5 trasversale
rimangono 240 mm

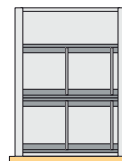

2 x DIN C6 trasversale
4 rastrelliere per schede
min. 4 separatore basculante
C6 trasversale
rimangono 110 mm

Suddivisione
Accessori necessari

Profondità montaggio 730 mm
Dimensione interna del cassetto
327 mm x 690 mm

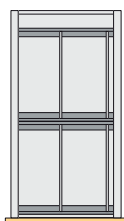

2 x DIN A4 trasversale
4 rastrelliere per schede
min. 4 separatore basculante
A4 trasversale
rimangono 50 mm

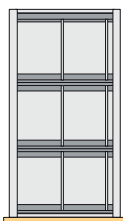

3 x DIN A5 trasversale
6 rastrelliere per schede
min. 6 separatore basculante
A5 trasversale
rimangono 0 mm

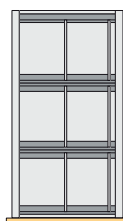

3 x DIN A4 verticale
6 rastrelliere per schede
min. 6 separatore basculante
A4 verticale
rimangono 0 mm

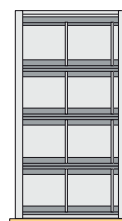

4 x DIN A5 verticale
8 rastrelliere per schede
min. 8 separatore basculante
A5 verticale
rimangono 10 mm

Suddivisione
Accessori necessari

Profondità montaggio 730 mm
Dimensione interna del cassetto
327 mm x 690 mm

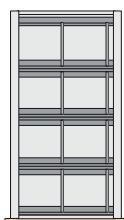

4 x DIN A6 trasversale
8 rastrelliere per schede
min. 8 separatore basculante
A6 trasversale
rimangono 10 mm

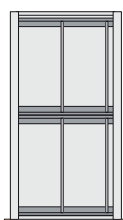

2 x DIN C4 trasversale
4 rastrelliere per schede
min. 4 separatore basculante
C4 trasversale
rimangono 10 mm

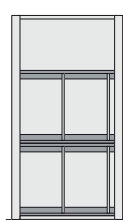

2 x DIN C5 trasversale
4 rastrelliere per schede
min. 4 separatore basculante
C5 trasversale
rimangono 190 mm

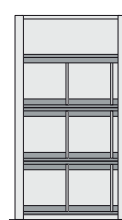

3 x DIN C6 trasversale
6 rastrelliere per schede
min. 6 separatore basculante
C6 trasversale
rimangono 120 mm

Suddivisione
Accessori necessari



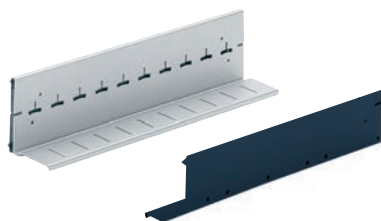

0075671-0020675

Rastrelliere per schedari

per separatori basculanti, con nottolini laterali, bloccaggio nella parete laterale di cassetti metallici o nell'Orgaline di cassetti per pareti attrezzate

materiale: acciaio

Articolo n.	finitura	larghezza montaggio	profondità mobile	kit
00.756.71	nero	392 mm	400 mm	47.80
00.756.73	nero	-	600 mm	70.60
00.207.24	effetto alluminio	392 mm	400 mm	49.30
00.206.75	effetto alluminio	-	600 mm	73.50



1040925-9011497

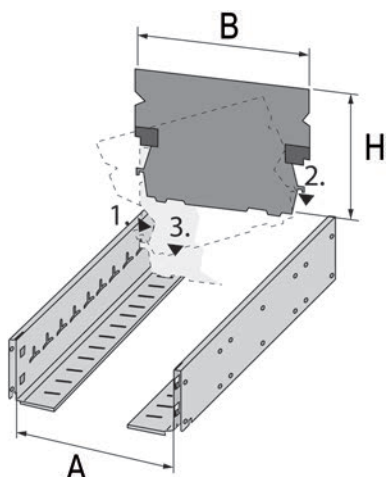

10.409.25-90.114.97

Separatori basculanti

utilizzabile con rastrelliere per mappe o schedari

le dimensioni riportate in tabella indicano le altezze dei frontali necessarie esresse in altezze modulari secondo il System 32 meno la relativa fuga.

materiale: acciaio

finitura: verniciato con polveri / value

nero

Articolo n.	per formato	dim. A/B/H	altezza frontale	pezzo
10.409.25	A4 trasversale	302.5/316/209.5 mm	256 mm/4 HE	19.45
10.409.26	A5 trasversale	212.5/226/147.5 mm	192 mm/3 HE	14.15
10.569.52	A5 verticale	152.5/166/209.5 mm	256 mm/4 HE	18.15
10.409.27	A6 trasversale	152.5/166/104.5 mm	160 mm/2,5 HE	11.40
10.651.73	C4 trasversale	322.5/336/209.5 mm	256 mm/4 HE	11.00
10.566.06	C5 trasversale	232.5/246/147.5 mm	192 mm/3 HE	17.45
10.566.08	C6 trasversale	172.5/186/104.5 mm	160 mm/2,5 HE	15.35

effetto alluminio

Articolo n.	per formato	dim. A/B/H	altezza frontale	pezzo
90.080.42	A4 trasversale	302.5/316/209.5 mm	256 mm/4 HE	20.00
90.072.07	A5 trasversale	212.5/226/147.5 mm	192 mm/3 HE	14.75
90.114.93	A5 verticale	152.5/166/209.5 mm	256 mm/4 HE	18.80
90.114.94	A6 trasversale	152.5/166/104.5 mm	160 mm/2,5 HE	11.65
90.114.95	C4 trasversale	322.5/336/209.5 mm	256 mm/4 HE	24.15
90.114.96	C5 trasversale	232.5/246/147.5 mm	192 mm/3 HE	18.15
90.114.97	C6 trasversale	172.5/186/104.55 mm	160 mm/2,5 HE	16.25



Lavorare in modo più salutare ed efficiente

Nel settore degli arredi per uffici e opere pubbliche, i tavoli regolabili in altezza stanno diventando sempre più popolari. Perché molti datori di lavoro sanno che un posto di lavoro ergonomico stimola la salute dei lavoratori e a lungo andare aumenta la loro produttività. Lavorare alternativamente seduti e in piedi aiuta a evitare il mal di schiena e altre patologie correlate. I telai per tavoli regolabili in altezza contribuiscono così a ridurre le assenze per malattia

Una costante inattività fisica causa problemi di salute che non si limitano solo alla schiena e alla muscolatura. Chi svolge una vita sedentaria favorisce inoltre il cedimento completo dell'attività elettrica dei muscoli. I risultanti effetti dannosi sul metabolismo possono causare l'insorgere delle seguenti malattie:

- **Obesità:** mentre stiamo seduti consumiamo in media un po' più di una caloria al minuto. Con un po' di movimento in più possiamo aumentare il consumo del triplo.
- **Diabete di tipo 2:** stare continuamente seduti può avere effetti negativi sul tasso glicemico nella circolazione sanguigna. Numerosi studi dimostrano che ciò può aumentare il rischio di sviluppare il diabete di tipo 2.
- **Malattie cardiovascolari:** diverse ricerche hanno dimostrato che il rischio di una malattia cardiovascolare aumenta sino a 125 % quando si trascorrono due ore al giorno seduti. La causa è una riduzione degli enzimi necessari per la degradazione di lipidi e trigliceridi.
- **Cancro:** alcuni studi affermano che soprattutto i carcinomi mammari e intestinali sono causati da un'attività fisica eccessiva o insufficiente. Da uno studio svolto nel 2011 è emerso che per questo motivo negli USA si verificano ogni anno oltre 40.000 nuovi casi per ciascun tipo di tumore.

Oltre a seguire una dieta bilanciata e consapevole e a svolgere un po' di attività fisica, per garantire uno stile di vita sano occorre che anche la quotidianità dell'ufficio offra delle possibilità per mantenersi in forma e in salute.

Proprio per questo motivi sono nati i posti di lavoro regolabili in altezza che ci permettano di lavorare alternativamente in piedi e seduti, che ci aiutano a evitare posizioni monotone e che aumentano la qualità della nostra vita.





51.587.05

Telaio per tavolo con regolazione dell'altezza a gas

molle a gas (nascoste nel telaio) con pressione preimpostata per una portata di circa 100 kg, comando tramite leva di sgancio, lunghezza della leva circa 400 mm, collegamento al piano tavolo tramite 3 fori

materiale: acciaio
 finitura: rivestito a polvere
 colore: nero
 reg. dell'altezza: 750 - 1'170 mm
 profondità telaio: 600 mm
 larghezza telaio: 1'520 mm
 profilo colonna: 50 / 80 mm
 Disegno: colonne di sollevamento rettangolare

Articolo n.	altezza	corsa	portata	kit
51.587.05	735 mm	410 mm	100 kg	696.00



51.586.13

Telaio per lavorare seduti o in piedi con regolazione a manov. Pro 110 HC

banco per lavorare seduti o in piedi con regolazione dell'altezza meccanica, 1 livello, telaio piede a C con piedini di livellamento, grigio argento, **manovella con corsa di 460 mm**, velocità 6 mm per ogni giro della manovella, piano del tavolo max. 800 x 1800 mm, incluse istruzioni e materiale di montaggio, imballato pronto per il montaggio

reg. dell'altezza: 700 - 1'160 mm
profondità telaio: 740 mm
larghezza telaio: 1'100 - 1'700 mm
profilo di supporto: 570 mm

Articolo n.	colore	portata	kit
51.586.13	argento	60 kg	722.00



51.586.16

Telaio elettronico per scrivania con altezza regolabile Pro 150 M

banco di lavoro a 1 livello per lavorare seduti o in piedi con regolazione elettronica dell'altezza, telaio piede a C con piedini di livellamento, grigio argento, **1 corsa 460 mm**, velocità del meccanismo 23 mm/sec., comando (salita e discesa), alimentatore 230 V con spina europea piatta, livello di rumorosità < 50db, **senza sensore di collisione**, piano del tavolo max. 800 x 1800 mm, incluse istruzioni e materiale di montaggio, imballato pronto per il montaggio

reg. dell'altezza: 700 - 1'160 mm
profondità telaio: 740 mm
larghezza telaio: 1'100 - 1'700 mm
profilo di supporto: 570 mm

Articolo n.	colore	portata	kit
51.586.16	argento	80 kg	845.00



51.586.42

Telaio elettronico per scrivania con altezza regolabile Pro 270 GT

banco di lavoro a 2 livelli per lavorare seduti o in piedi con regolazione elettronica dell'altezza, telaio piede a C con piedini di livellamento, grigio argento, **1 corsa 650 mm**, velocità del meccanismo 42 mm/sec., alimentatore 230 V, comando (salita e discesa), livello di rumorosità < 50db, **con protezione contro i sovraccarichi, nessuna protezione personale**, piano del tavolo max. 800 x 1800 mm, incluse istruzioni e materiale di montaggio, imballato pronto per il montaggio

reg. dell'altezza: 630 - 1'280 mm
profondità telaio: 740 mm
larghezza telaio: 1'180 - 1'700 mm
profilo di supporto: 570 mm

Articolo n.	colore	portata	spina	kit
51.586.42	argento	80 kg	T12 3 poli	1029.00
51.586.41	argento	80 kg	Schuko (DE)	1029.00

⚙ Accessori opzionali: Interruttore a chiave piastra Touch Comfort vedere 51.586.39, pagina 704
Accessori opzionali: Interruttore manuale Touch Comfort vedere 91.552.02, pagina 704

Telaio elettronico per scrivania con altezza regolabile Pro 140 CL

banco di lavoro a 1 livello per lavorare seduti o in piedi con regolazione elettronica dell'altezza, telaio piede con piedini di livellamento, **senza traversa**, con colonne di sollevamento rettangolo, in alluminio verniciate con polveri epossidiche, **corsa 460 mm**, velocità del meccanismo 21 mm/sec., alimentatore 230 V, livello di rumorosità < 50db, ~~con protezione contro i sovraccarichi, nessuna protezione personale~~, piano del tavolo max. 800 x 1800 mm, incluse istruzioni e materiale di montaggio, imballato pronto per il montaggio

reg. dell'altezza: 700 - 1'160 mm
 profondità telaio: 750 mm
 larghezza telaio: 1'100 - 1'700 mm
 profilo di supporto: 600 mm

Articolo n.	colore	portata	spina	kit
51.586.14	argento	60 kg	T12 3 poli	814.00
51.586.15	argento	60 kg	Schuko (DE)	814.00



51.586.14

Telaio elettronico per scrivania con altezza regolabile Pro 470 SLS

banco di lavoro a 2 livelli per lavorare seduti o in piedi con regolazione elettronica dell'altezza, telaio piede con piedini di livellamento, **senza traversa**, con colonne di sollevamento quadrate, in acciaio verniciate con polveri epossidiche, **corsa 660 mm**, velocità del meccanismo 45 mm/sec., alimentatore 230 V, livello di rumorosità < 55db, **con protezione contro i sovraccarichi**, nessuna protezione personale, piano del tavolo max. 800 x 1800 mm, incluse istruzioni e materiale di montaggio, imballato pronto per il montaggio

reg. dell'altezza: 615 - 1'275 mm
 profondità telaio: 750 mm
 larghezza telaio: 1'100 - 1'700 mm
 profilo di supporto: 600 mm

Articolo n.	colore	portata	spina	kit
51.586.35	argento	80 kg	T12 3 poli	972.00
51.586.38	bianco	80 kg	T12 3 poli	972.00
51.586.34	argento	80 kg	Schuko (DE)	972.00
51.586.37	bianco	80 kg	Schuko (DE)	972.00



51.586.35

 Accessori opzionali: Interruttore a chiave piastra Touch Comfort vedere 51.586.39, pagina 704
 Accessori opzionali: Interruttore manuale Touch Comfort vedere 91.552.02, pagina 704





51.587.01-02



51.587.01-02



51.587.01-02

Telaio elettronico per scrivania con altezza regolabile Pro 270 SLS-C

banco di lavoro a 2 livelli per lavorare seduti o in piedi con regolazione elettronica dell'altezza, telaio piede C con piedini di livellamento, spazio per i piedi **senza traversa**, con colonne di sollevamento rettangolare, in acciaio verniciate con polveri epossidiche, **corsa 660 mm**, velocità del meccanismo 45 mm/sec., alimentatore 230 V, livello di rumorosità < 55db, **con protezione contro i sovraccarichi**, nessuna protezione personale, piano del tavolo max. 800 x 1800 mm, incluse istruzioni e materiale di montaggio, imballato pronto per il montaggio

materiale: acciaio
 reg. dell'altezza: 615 - 1'275 mm
 profondità telaio: 750 mm
 larghezza telaio: 1'100 - 1'700 mm
 profilo di supporto: 600 mm
 Disegno: Colonne di sollevamento rettangolare

Articolo n.	colore	portata	spina	kit
51.587.01	argento	80 kg	Schuko (DE)	959.00
51.587.02	argento	80 kg	T12 3 poli	959.00

- ⚙ Accessori opzionali: Interruttore manuale Touch Comfort vedere 91.552.02, pagina 704, 709, 798, 803
- Accessori opzionali: Interruttore a chiave piastra Touch Comfort vedere 51.586.39, pagina 704, 709, 798, 803
- Accessori opzionali: SLS Memory con display vedere 51.586.40 su www.opo.ch
- Accessori opzionali: Cassettino per cancelleria HETTICH Systema Top 2000 vedere 90.370.43-44, pagina 711
- Accessori opzionali: Portacavi swing vedere 51.586.81-83, pagina 734
- Accessori opzionali: Portacavi fix vedere 51.586.11-85, pagina 734
- Accessori opzionali: Canalina per cavi vedere 51.575.20-22, pagina 732
- Accessori opzionali: Systeme de cassetti SN vedere 51.586.07-89, pagina 712
- Accessori opzionali: Systeme de cassetti SL vedere 51.586.88-51.587.83, pagina 712
- Accessori opzionali: Systeme de cassetti TRI vedere 51.586.09-87, pagina 712
- Accessori opzionali: Cassetto SmarTray in acciaio 50/75 vedere 92.082.93-92.369.49, pagina 713

Telaio elettronico per scrivania con altezza regolabile Pro 470 SLS BE

banco di lavoro a 2 livelli per lavorare seduti o in piedi con regolazione elettronica dell'altezza, telaio piede T con traverse fix e piedini di livellamento, spazio per i piedi **senza traversa**, con colonne di sollevamento quadrate, in acciaio verniciate con polveri epossidiche, **corsa 660 mm**, velocità del meccanismo 39 mm/sec., alimentatore 230 V, livello di rumorosità < 55db, **con protezione contro i sovraccarichi**, nessuna protezione personale, piano del tavolo max. 800 x 1800 mm, incluse istruzioni e materiale di montaggio

materiale: acciaio
 reg. dell'altezza: 615 - 1'275 mm
 profondità telaio: 750 mm
 larghezza telaio: 1'100 - 1'700 mm
 profilo di supporto: 600 mm
 Disegno: Colonne di sollevamento quadrate

Articolo n.	colore	portata	spina	kit
51.587.13	nero	80 kg	Schuko (DE)	708.00
51.587.14	nero	80 kg	T12 3 poli	716.00
51.587.15	bianco	80 kg	Schuko (DE)	708.00
51.587.16	bianco	80 kg	T12 3 poli	716.00
51.587.17	argento	80 kg	Schuko (DE)	708.00
51.587.18	argento	80 kg	T12 3 poli	716.00

📄 Traverse fix per Pro 470 SLS BE da orfinare separatamente

- 🔌 Accessori opzionali: Interruttore manuale Touch Comfort vedere 91.552.02, pagina 704, 709, 798, 803
- Accessori opzionali: Interruttore a chiave piastra Touch Comfort vedere 51.586.39, pagina 704, 709, 798, 803
- Accessori opzionali: SLS Memory con display vedere 51.586.40, su www.opo.ch
- Accessori opzionali: Cassettino per cancelleria HETTICH Systema Top 2000 vedere 90.370.43-44, pagina 711
- Accessori opzionali: Portacavi swing vedere 51.586.81-83, pagina 734
- Accessori opzionali: Portacavi fix vedere 51.586.11-85, pagina 734
- Accessori opzionali: Canalina per cavi vedere 51.575.20-22, pagina 732
- Accessori opzionali: Systeme de cassetti SN vedere 51.586.07-89, pagina 712
- Accessori opzionali: Systeme de cassetti SL vedere 51.586.88-51.587.83, pagina 712
- Accessori opzionali: Systeme de cassetti TRI vedere 51.586.09-87, pagina 712
- Accessori opzionali: Cassetto SmartTray in acciaio 50/75 vedere 92.082.93-92.369.49, pag. 713

Traverse fix Pro 470 SLS BE

materiale: acciaio
 colore: nero

Articolo n.	larghezza telaio	kit
51.587.94	1'600 mm	91.20
51.587.95	1'800 mm	103.20
51.587.96	2'000 mm	110.40



51.587.13-18



51.587.13-18



51.587.13-18



51.587.94-96



51.586.45-46



51.586.39



91.552.02

Telaio elettronico per scrivania con altezza regolabile Pro 670 SLS

banco di lavoro a 2 livelli per lavorare seduti o in piedi con regolazione elettronica dell'altezza, telaio piede con piedini di livellamento, **senza traversa**, con colonne di sollevamento rettangolare, in acciaio verniciate con polveri epossidiche, **corsa 660 mm**, velocità del meccanismo 45 mm/sec., alimentatore 230 V, livello di rumorosità < 55db, **con protezione contro i sovraccarichi**, nessuna protezione personale, piano del tavolo max. 800 x 1800 mm, incluse istruzioni e materiale di montaggio, imballato pronto per il montaggio

reg. dell'altezza: 615 - 1'275 mm
profondità telaio: 750 mm
larghezza telaio: 1'100 - 1'700 mm
profilo di supporto: 600 mm

Articolo n.	colore	portata	spina	kit
51.586.45	argento	80 kg	Schuko (DE)	990.00
51.586.46	argento	80 kg	T12 3 poli	990.00
51.586.47	bianco	80 kg	Schuko (DE)	990.00
51.586.48	bianco	80 kg	T12 3 poli	990.00
51.586.49	nero	80 kg	Schuko (DE)	990.00
51.586.50	nero	80 kg	T12 3 poli	990.00

Interruttore a chiave piastra Touch Comfort

per telaio elettronico per scrivania (270 GT, Legadrive, SLS)

- Con pregiata finitura superficiale Touch
- Tasti per i comandi Su e Giù
- Display digitale che visualizza l'altezza del tavolo (cm o pollici)
- 2 funzioni di memoria
- Montaggio d'incassare sul ripiano del tavolo
- ~~Con funzione push to open. Il pannello di comando può essere infilato discretamente sotto al piano del tavolo.~~

Articolo n.	materiale	colore	pezzo
51.586.39	plastica	nero	86.40

Interruttore manuale Touch Comfort

- Con pregiata finitura superficiale Touch
- Tasti per i comandi Su e Giù
- Display digitale che visualizza l'altezza del tavolo (cm o pollici)
- 4 funzioni di memoria
- Montaggio sotto al piano del tavolo
- Con funzione push to open. Il pannello di comando può essere infilato discretamente sotto al piano del tavolo

Articolo n.	materiale	colore	pezzo
91.552.02	plastica	nero	113.20

Kit telaio per tavoli Basic LegaDrive

per piani tavolo di dimensioni variabili max. 1000 x 2000 mm, portapiano regolabili in larghezza in passi da 50 mm

Kit composto da:

- 2 colonne di sollevamento telescopiche motorizzate, velocità 40 mm/s
- 2 bracci con piedini 720 mm
- 1 kit di portapiano regolabili in larghezza
- 1 centralina di comando elettronica 230 V
- 1 cavo di alimentazione elettrica UE (connettore Schuko), lunghezza 3 m
- 1 interruttore manuale Basic
- Materiale di montaggio e istruzioni di montaggio

reg. dell'altezza: 620 - 1'295 mm
 profondità telaio: 720 mm
 larghezza telaio: 1'100 - 1'900 mm
 profilo di supporto: 592 mm

Articolo n.	esecuzione	portata	kit
91.932.51	Componenti del telaio antracite, colonne di sollevamento argento	120 kg	1301.00
91.932.53	Componenti del telaio bianco, colonne di sollevamento bianco	120 kg	1335.00

 Accessori necessari: Cavo elettrico CH LD vedere 91.479.30, pagina 708

Kit telaio LegaDrive per tavoli a 90°

per piani tavolo di dimensioni variabili max. 800 x 2300/2300 mm, portapiano regolabili in larghezza in passi da 50 mm

Kit composto da:

- 3 colonne di sollevamento telescopiche motorizzate, velocità 40 mm/s
- 2 bracci con piedini 720 mm
- 1 kit di portapiano regolabili in larghezza a 90°
- 1 kit di portapiano regolabili in larghezza
- 1 centralina di comando elettronica 230 V
- 1 cavo di alimentazione elettrica UE (connettore Schuko), lunghezza 3 m
- 1 cavo di prolunga per il motore
- 1 interruttore manuale Basic
- Materiale di montaggio e istruzioni di montaggio

reg. dell'altezza: 620 - 1'295 mm
 profondità telaio: 720 mm
 profilo di supporto: 592 mm

Articolo n.	esecuzione	portata	kit
91.932.55	Componenti del telaio antracite, colonne di sollevamento argento	120 kg	2061.00
91.932.56	Componenti del telaio bianco, colonne di sollevamento bianco	120 kg	2076.00

 Accessori necessari: Cavo elettrico CH LD vedere 91.479.30, pagina 708



91.932.51-53



91.932.55-56





91.864.12-13

Colonne di sollevamento LegaDrive

Colonne di sollevamento elettroniche quadrate da 90 x 90 mm

Peso dinamico sollevabile da 1 colonna: 80 kg

Peso dinamico sollevabile incorporato nel tavolo per 2-3 colonne: 120 kg con sollecitazione uniforme (+ 40 kg per ogni ulteriore colonna di sollevamento)

materiale: alluminio

Articolo n.	finitura	reg. dell'altezza	pezzo
91.864.12	anodizzato colore argento	575 - 1'250 mm	276.00
91.864.13	bianco	575 - 1'250 mm	291.00



91.864.04-05

Modulo telaio BASIC LegaDrive

per piani tavolo di dimensioni variabili max. 1000 x 2000 mm, larghezza regolabile in passi da 50 mm

Kit composto da:

- 2 portapiano Basic
- 2 profili di congiunzione
- 2 bracci con piedini 720 mm
- Materiale di montaggio

Articolo n.	colore	pezzo
91.864.04	bianco	574.00
91.864.05	antracite	574.00



91.864.06-07

Modulo telaio a 90° LegaDrive

larghezza regolabile in passi da 50 mm

Kit composto da:

- 1 portapiano a 90°
- 2 profili di congiunzione
- 1 braccio con piedini 520 mm
- 1 cavo di prolunga per il motore
- Materiale di montaggio

Articolo n.	colore	pezzo
91.864.06	bianco	434.00
91.864.07	antracite	439.00

Modulo telaio a 135° LegaDrive

per piani tavolo di dimensioni variabili, larghezza regolabile in passi da 50 mm

Kit composto da:

- 1 portapiano a 135°
- 2 profili di congiunzione
- 1 braccio con piedini 520 mm
- 1 cavo di prolunga per il motore
- Materiale di montaggio

Articolo n.	colore	pezzo
91.864.08	bianco	434.00
91.864.09	antracite	434.00



91.864.08-09

Modulo elettronico LegaDrive

da usare con sistemi di tavoli con max. 3 colonne di sollevamento

Kit composto da:

- 1 centralina di comando elettronica 230 V per max. 3 colonne di sollevamento
- 1 cavo di alimentazione elettrica UE (connettore Schuko), lunghezza 3 m
- 1 interruttore manuale Basic
- Materiale di montaggio

Articolo n.	pezzo
91.906.08	185.00



91.906.08

Accessori necessari: Cavo elettrico (CH) vedere 91.479.30, pagina 708

Modulo di espansione elettronico LegaDrive

da usare con sistemi di tavoli con più di 3 colonne di sollevamento

Kit composto da:

- 1 centralina di comando elettronica 230 V per max. 3 colonne di sollevamento
- 1 cavo di alimentazione elettrica UE (connettore Schuko), lunghezza 3 m
- Materiale di montaggio

Articolo n.	pezzo
91.906.09	170.00



91.906.09

Accessori necessari: Cavo elettrico (CH) vedere 91.479.30, pagina 708





91.479.30

Cavo elettrico (CH)

Cavo di alimentazione elettrica per la Svizzera

Articolo n.	lunghezza	spina	pezzo
91.479.30	3'000 mm	T12 3 poli	9.70



91.888.64

Cavo per cascata LegaDrive

per collegare tra di loro le centraline LegaDrive: per ciascuna centralina è necessario 1 cavo per cascata

Articolo n.	lunghezza	pezzo
91.888.64	1'500 mm	64.00

🔗 Das Kaskadierkabel verbindet Elektromodule, sodass mehrere Hubsäulen synchron gesteuert werden können z.B. für grosse Konferenztische



92.039.88

Cavo per cascata LegaDrive corto

per collegare tra di loro le centraline LegaDrive, 1 cavo de cascata abbinare 2 comandi

Articolo n.	lunghezza	pezzo
92.039.88	500 mm	16.05

🔗 Das Kaskadierkabel verbindet max. 2 Elektronikmodule, sodass 6 Hubsäulen synchron gesteuert werden können.



91.806.08

Cavo di prolunga per il motore LegaDrive

per collegare le colonne di sollevamento alla centralina

Articolo n.	lunghezza	pezzo
91.806.08	1'200 mm	14.25

Interruttore a chiave piastra Touch Comfort

per telaio elettronico per scrivania (270 GT, Legadrive, SLS)

- Con pregiata finitura superficiale Touch
- Tasti per i comandi Su e Giù
- Display digitale che visualizza l'altezza del tavolo (cm o pollici)
- 2 funzioni di memoria
- Montaggio d'incassare sul ripiano del tavolo
- Con funzione push to-open. Il pannello di comando può essere infilato discretamente sotto al piano del tavolo

Articolo n.	materiale	colore	pezzo
51.586.39	plastica	nero	86.40



51.586.39

Interruttore manuale Touch Comfort

- Con pregiata finitura superficiale Touch
- Tasti per i comandi Su e Giù
- Display digitale che visualizza l'altezza del tavolo (cm o pollici)
- 4 funzioni di memoria
- Montaggio sotto al piano del tavolo
- Con funzione push to-open. Il pannello di comando può essere infilato discretamente sotto al piano del tavolo

Articolo n.	materiale	colore	pezzo
91.552.02	plastica	nero	113.20



91.552.02





51.586.01

Sistema per scrivanie "Trade Pack"

verniciato con polveri epossidiche, con canalina per cavi estraibile, per tavoli rettangolari e soluzioni per angoli, tutti i pezzi possono essere montati facilmente, la regolazione del telaio avviene attraverso i piedi regolabili, incluse istruzioni e materiale di montaggio

Pacchetto base

per tavoli rettangolari, regolazione progressiva della larghezza da 1200 a 2000 mm kit composto da:

2 piedi a C, altezza 695 mm, non montati

1 canalina per cavi con regolazione progressiva della lunghezza da 1200 a 2000 mm

materiale: acciaio
colore: argento RAL 9006

Articolo n.	piani di lavoro	altezza	kit
51.586.01	1200-2000/800 mm	695 mm	370.00

Altre esecuzione sul catalogo Hettich.



51.586.02

Sistema per scrivanie "Trade Pack" Pacchetto di ampliamento

per qualsiasi soluzione per angoli, composto da:

1 piede centrale

2 squadre di supporto con cuscinetto girevole

2 squadre di sostegno

1 canalina per cavi con regolazione progressiva della lunghezza da 800 a 1200 mm

Articolo n.	altezza	kit
51.586.02	695 mm	211.00

Altre esecuzione sul catalogo Hettich.

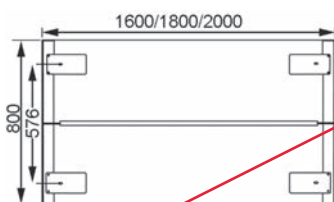

51.587.10-12

Sistema per scrivania 3000

color argento RAL 9006, per scrivanie rettangolari, profilo in tubo d'acciaio da 50 x 50 x 1,2 mm, costituito da:

2 gambe per scrivania alte 695 mm, altezza regolabile +15 mm

1 sponda per scrivanie lunghe 1600 / 1800 / 2000 mm

materiale: acciaio
finitura: verniciato con polveri

Articolo n.	colore	tavola L/L/A	reg. dell'altezza	kit
51.587.10	argento	1'600/800/695 mm	+15 mm	289.00
51.587.11	argento	1'800/800/695 mm	+15 mm	296.00
51.587.12	argento	2'000/800/695 mm	+15 mm	302.00

Sgabelli Activity

il sedile arrotondato si adatta esattamente alle vostre esigenze e garantisce una postura perfetta; grazie al piede circolare bombato, lo sgabello Activity offre la massima libertà di movimento mentre si è seduti

corsa: 24 cm
 colore: nero

Articolo n.	sedile ø	altezza	ø piede	pezzo
51.587.99	36 cm	58 - 82 cm	39 cm	354.00



51.587.99



51.587.99

Vaschetta per materiale di cancelleria SmarTray, altezza 40 mm

Vaschetta per materiale di cancelleria 376 mm x 354 mm, con suddivisione ad es. per cellulare, fotocamera, quaderno a spirale, ecc.

da montare nel corpo del mobile e sotto ai pannelli superiori / piani del tavolo

materiale: plastica

Articolo n.	finitura	altezza	pezzo
91.342.33	colore alluminio	40 mm	25.80
91.342.32	nero	40 mm	25.00
92.030.10	bianco	40 mm	24.40



91.342.33-92.030.10

Guida di estrazione Quadro 12 Silent System

da montare sotto ai pannelli superiori / piani del tavolo

Guida a estrazione semplice (effetto estrazione totale)

compatibile con la vaschetta per materiale di cancelleria SmarTray

Articolo n.	larghezza montaggio	portata	kit
91.563.36	398 mm	6 kg	40.90



91.563.36

Cassetto per cancelleria HETTICH Systema Top 2000

montaggio sotto al piano di lavoro

portata 2 kg

materiale: plastica

Articolo n.	finitura	profondità di montaggio	prezzo
90.370.43	effetto alluminio	372 mm	64.50
90.370.44	nero	372 mm	61.40



90.370.43-44

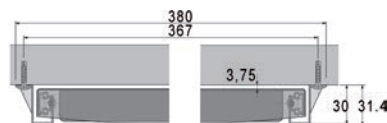

90.370.43-44



90.370.43-44





51.586.89

Systeme de cassetti SN

montaggio sotto al piano di lavoro con l'uso materiale

materiale: metallo / plastica

colore: nero

Articolo n.	L/L/A	colore	pezzo
51.586.89	434/260/44 mm	nero	104.40
Nuovo: 51.586.07	434/260/44 mm	argento	
51.586.08	434/260/44 mm	bianco	



51.586.88

Systeme de cassetti SL

montaggio sotto al piano di lavoro
con l'utilizzo di materiale mobile

materiale: metallo / plastica

colore: nero

Articolo n.	L/L/A	colore	chiusura	pezzo
51.586.88	879/259/44 mm	nero	no	146.40
Nuovo: 51.586.81	879/259/44 mm	argento	si	
51.586.82	879/259/44 mm	nero	si	
51.586.83	879/259/44 mm	bianco	si	

6



51.572.01

Cassetti portautensili NINKA

completi di liste di guida 250/33/20,5 mm e fermo

dimensioni di montaggio larg./alt./prof. incluse liste di guida: 566/36/390 mm

materiale: plastica

Articolo n.	colore	L/A/P	pezzo
51.572.01	grigio-bianco	542/36/390 mm	74.10



51.586.87

Systeme de cassetti TRI

montaggio sotto al piano di lavoro
con l'uso materiali e due cassetti A4

materiale: metallo / plastica

colore: nero

Articolo n.	L/L/A	colore	pezzo
51.586.87	347/316/128.5 mm	nero	222.00
Nuovo: 51.586.09	347/316/128.5 mm	argento	
51.586.10	347/316/128.5 mm	bianco	

Cassetto SmarTray in acciaio 50/75

Cassetto con chiusura a chiave verniciato con polveri epossidiche con guida a estrazione totale Quadro e Silent System, montaggio sotto al piano del tavolo / al pannello superiore o sistemazione sul piano del tavolo / pannello superiore, Kit formato da due cassette combinabili uno sopra l'altro con kit di raccordo opzionale

Kit composto da:

- 1 cassetto completamente montato in cassetta
- 1 cilindro di chiusura con chiave
- 4 viti per il montaggio sotto al piano del tavolo / pannello superiore
- Istruzioni di montaggio con dima di foratura

materiale: acciaio

portata: 6 kg

Articolo n.	finitura	L/A/P esterna	L/A/P interno	tipo	pezzo
92.082.94	antracite	379.5/50/235 mm	310/38/212 mm	50	322.00
92.082.93	bianco	379.5/50/235 mm	310/38/212 mm	50	322.00
92.082.97	antracite	379.5/75/348 mm	310/63/323 mm	75	372.00
92.082.96	bianco	379.5/75/348 mm	310/63/323 mm	75	372.00

 Accessori opzionali: Kit di congiunzione per SmarTray acciaio vedere 92.083.12, pagina 714



92.082.94-93



92.082.97-96

Coperchio per SmarTray acciaio 50/75

Kit con coperchio e piedini per sistemare lo SmarTray acciaio 50/75 sul piano tavolo / pannello superiore.

Un blocco anti-sollevamento impedisce una rimozione non autorizzata del coperchio. Il montaggio avviene tramite un semplice scorrimento.

I piedini autoadesivi in gomma morbida che vengono montati sotto alla cassetta evitano uno scivolamento sul piano tavolo o sul pannello superiore.

Kit composto da:

- 1 coperchio d'acciaio con gancio di arresto
- 4 piedini autoadesivi in gomma morbida
- 2 viti di sicurezza per il fissaggio al piano del tavolo / pannello superiore
- Istruzioni di montaggio

materiale: acciaio

Articolo n.	finitura	tipo	pezzo
92.083.09	antracite	50	56.50
92.083.08	bianco	50	56.50
92.083.11	antracite	75	63.00
92.083.10	bianco	75	63.00

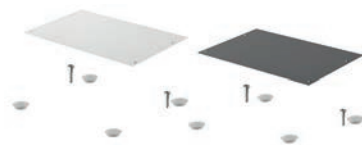

92.083.09-08

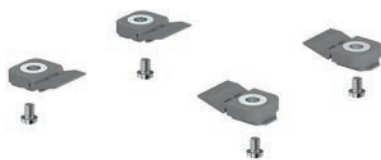

92.083.12

Kit di congiunzione per SmarTray acciaio

Per la congiunzione sicura di due cassette SmarTray in acciaio, montaggio tramite semplice aggancio e successivo avvitamento.

Kit composto da:

- 4 clip di congiunzione con dado integrato
- 4 viti a testa bombata
- Istruzioni di montaggio

Articolo n.	pezzo
92.083.12	8.05



51.552.01

Inseri per materiale di cancelleria

fondo delle vaschette arrotondato

materiale: plastica

Articolo n.	L/A/P esterna	colore	confezione	pezzo
51.552.01	277/277/17 mm	grigio	25	10.45



51.553.05

Inseri per materiale di cancelleria

fondo delle vaschette arrotondato da un lato

materiale: plastica

Articolo n.	L/A/P esterna	colore	confezione	pezzo
51.553.05	278/16/220 mm	grigio chiaro RAL 7035 40		38.80



51.555.02

Inseri per materiale di cancelleria

fondo delle vaschette arrotondato da un lato

materiale: plastica

Articolo n.	L/A/P esterna	colore	confezione	pezzo
51.555.02	332/18/277 mm	grigio chiaro RAL 7035 25		55.20

Vaschetta per cancelleria A3

fondo delle vaschette arrotondato da un lato

materiale: plastica

Articolo n.	L/A/P esterna	colore	confezione	pezzo
51.557.05	440/18.5/310 mm	grigio chiaro RAL 703519		44.60



51.557.05

Portatastiera estraibile con tappetino per mouse HETTICH SYSTEMA TOP 2000

montaggio sotto al piano di lavoro

3 altezze d'ingombro variabili da 93,2 a 115,6 mm

larghezza massima della tastiera 555 mm

bloccaggio della tastiera durante l'uso

vano per oggetti di cancelleria

peso tastiera max. 20 kg

con guida su sfere

materiale: plastica

Articolo n.	colore	altezza di montaggio	pezzo
00.702.84	nero	93.2 / 104.4 / 115.6 mm	280.00
00.702.89	grigio	93.2 / 104.4 / 115.6 mm	280.00

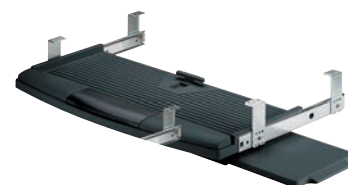

00.702.84-89

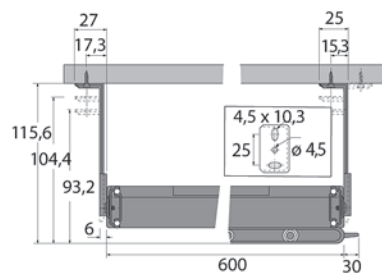
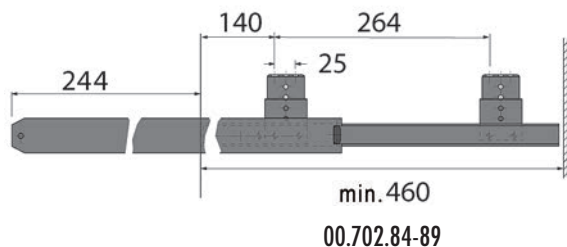

00.702.84





00.778.00-05

HETTICH SYSTEMA TOP 2000

Guide su sfere KA 3434 per portatastiera estraibili, cassetti e ripiani d'avvitare, altezza d'ingombro variabile da 62,5 a 105,5 mm mediante squadra di fissaggio regolabile verticalmente con 5 denti d'arresto
guida di precisione in acciaio zincato, con bloccaggio d'estrazione e sicura antiuscita

Articolo n.	lunghezza	lunghezza guida	profondità mobile min.	portata	kit
00.778.00	300 mm	206 mm	310 mm	20 kg	59.10
00.778.01	350 mm	244 mm	360 mm	20 kg	60.90
00.778.02	400 mm	283 mm	410 mm	20 kg	60.90
00.778.03	450 mm	320 mm	460 mm	20 kg	64.80
00.778.04	500 mm	358 mm	515 mm	20 kg	67.70
00.778.05	550 mm	396 mm	565 mm	20 kg	75.50

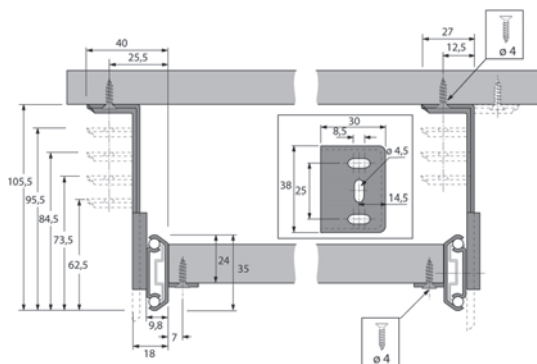

51.572.41



51.572.40-41

Porta PC ACCURIDE

il porta-PC, che viene montato sotto alla scrivania su una guida di scorrimento, è **orientabile di 360°** in qualsiasi posizione: cavi e collegamenti sono così sempre comodamente accessibili. Le cinghie vengono fissate con facilità e sicurezza, l'attacco rapido brevettato impedisce il distacco delle cinghie

Articolo n.	colore	L/L	portata	larghezza fascetta	pezzo
51.572.40	nero	285/148 mm	34 kg	1'600 mm	189.00
51.572.41	argento	285/148 mm	34 kg	1'600 mm	190.00

Porta PC HETTICH Eco

d'avvitare sotto il pannello tavolo, cinghia regolabile su varie dimensioni di cabinet per PC

materiale: plastica

Articolo n.	colore	larghezza fascetta	pezzo
90.787.92	nero	1'600 mm	72.00



90.787.92

Kit serratura

per bloccare il supporto PC Lock

materiale: acciaio
finitura: verniciato con polveri

Articolo n.	colore	pezzo
00.471.15	nero	59.10
00.483.07	grigio	59.10



00.471.15-00.483.07



Porta PC HETTICH Lock

d'avvitare semplicemente sotto il piano di lavoro o sulla superficie piana di un fianco. Dimensioni max. per il PC: Altezza 370-630 mm, larghezza 85-230 mm, possibilità di chiusura optional, serratura da ordinare a parte

materiale: acciaio
finitura: verniciato con polveri

Articolo n.	colore	pezzo
00.483.05	nero	137.00
00.483.06	argento	137.00



00.483.05-06

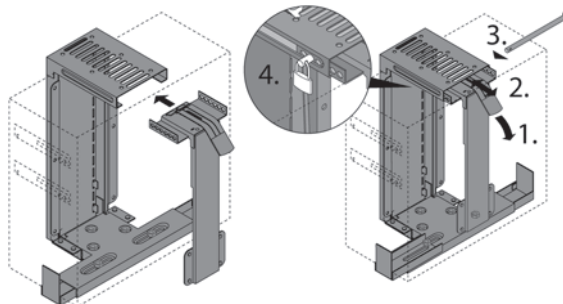
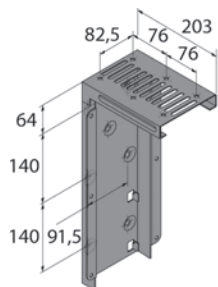



51.569.11-26

Sistema porta-CD alpha orizzontale

con perni in acciaio inox, ripiani con guide su sfere e liste maniglie montate

altezza di montaggio min. 138 mm
misura luce tra i ripiani min. 200 mm

materiale: vetro acrilico
finitura: naturale

Articolo n.	CD/file	L/P	pezzo
51.569.11	40/2	324/314 mm	166.00
51.569.13	60/3	478/314 mm	234.00
51.569.23	78/3	478/404 mm	362.00
51.569.15	80/4	632/314 mm	287.00
51.569.17	100/5	786/314 mm	355.00

Su ordine in fabbrica disponibili anche con profondit di 364 mm

Sistema porta-CD alpha verticale

con perni in acciaio inox, ripiani con guide su sfere e liste maniglie montate

altezza di montaggio min. 156 mm,
misura luce tra i ripiani min. 220 mm

materiale: vetro acrilico
finitura: naturale

Articolo n.	CD/file	L/P	pezzo
51.569.12	40/2	290/314 mm	166.00
51.569.14	60/3	427/314 mm	234.00
51.569.24	78/3	427/404 mm	373.00
51.569.16	80/4	564/314 mm	287.00
51.569.18	100/5	701/314 mm	345.00

Su ordine in fabbrica disponibili anche con profondit di 364 mm

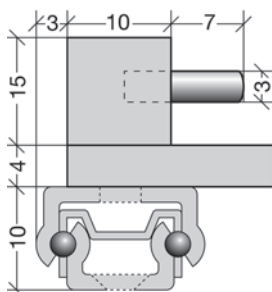

51.569.12-18

Guide esterne per CD's

CD orizzontali: larghezza di mont. min. 164 mm, altezza di mont. min. 124 mm
CD verticali: larghezza di mont. min. 147 mm, altezza di mont. min. 142 mm

materiale: vetro acrilico
finitura: naturale

Articolo n.	L/L/A	capienza	coppia
51.569.33	310/10/15 mm	20	50.00
51.569.36	360/10/15 mm	23	57.00
51.569.34	400/10/15 mm	26	63.00
51.569.37	460/10/15 mm	30	66.00
51.569.38	480/10/15 mm	31	65.20
51.569.35	500/10/15 mm	32	68.50

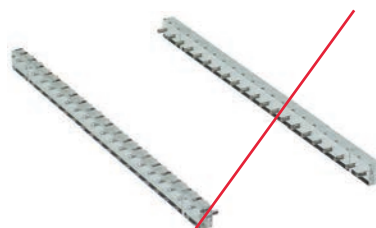

51.569.33-51.574.38

Guide esterne per DVD's

DVD orizzontali: larghezza di mont. min. 213 mm, altezza di mont. min. 135 mm
DVD verticali: larghezza di mont. min. 158 mm, altezza di mont. min. 191 mm

Articolo n.	L/L/A	capienza	coppia
51.574.33	310/10/15 mm	16	50.00
51.574.34	360/10/15 mm	18	57.00
51.574.35	400/10/15 mm	20	63.00
51.574.36	460/10/15 mm	24	66.00
51.574.37	480/10/15 mm	25	65.20
51.574.38	500/10/15 mm	26	66.50

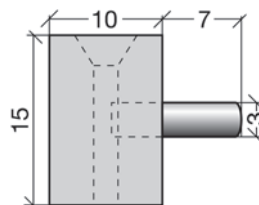

51.569.33-51.574.38

 Accessori opzionali: Guide intermedie per DVD's vedere 51.574.43-48, pagina 720

Guide intermedie per CD's

materiale: vetro acrilico
finitura: naturale

Articolo n.	L/L/A	capienza	pezzo
51.569.43	310/10/15 mm	40	29.60
51.569.46	360/10/15 mm	46	34.10
51.569.44	400/10/15 mm	52	37.50
51.569.47	460/10/15 mm	60	39.70
51.569.48	480/10/15 mm	62	39.20
51.569.45	500/10/15 mm	64	41.00



51.569.43-51.574.48

 Su ordine in fabbrica disponibili anche con profondit di 364 mm



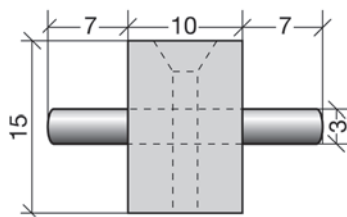

51.569.43-51.574.48

Guide intermedie per DVD's

Articolo n.	L/L/A	capienza	pezzo
51.574.43	310/10/15 mm	32	29.60
51.574.44	360/10/15 mm	36	34.40
51.574.45	400/10/15 mm	40	37.50
51.574.46	460/10/15 mm	48	39.70
51.574.47	480/10/15 mm	50	39.20
51.574.48	500/10/15 mm	52	39.80



0070392

Porta-CD HETTICH

per riporre ordinatamente max. 56 CD, accorciabile a piacimento, dotato di 2 nastri biadesivi

materiale: plastica

Articolo n.	finitura	L/L/A	pezzo
00.205.82	effetto alluminio	1'050/150/14 mm	69.60
00.703.92	nero	1'050/150/14 mm	66.80

6

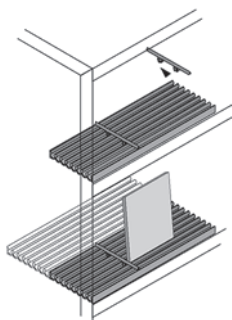

00.205.83-00.703.93

Separatori per porta-CD

materiale: plastica

Articolo n.	finitura	lunghezza	larghezza	pezzo
00.205.83	effetto alluminio	150 mm	5.50	
00.703.93	nero	150 mm	4.5 mm	4.10

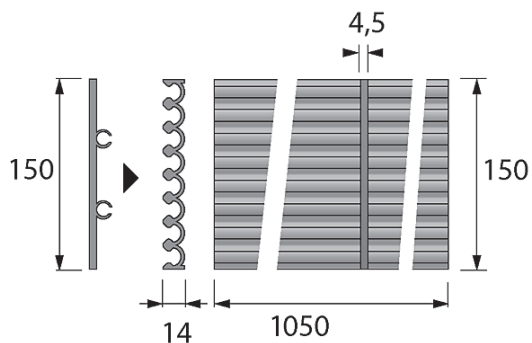

0070393

Porta DVD HETTICH

per riporre ordinatamente max. 32 DVD, accorciabile a piacimento, dotato di 2 nastri biadesivi

materiale: plastica

Articolo n.	finitura	L/L/A	pezzo
00.419.36	effetto alluminio	1'050/106.6/20 mm	66.30
00.483.73	nero	1'050/106.6/20 mm	63.50



51.560.01-02



0041936

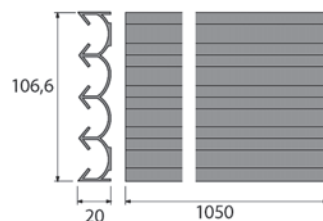

00.419.36-00.483.73

Kit di suddivisione per cassetti

Un sistema che offre infinite possibilità da utilizzare in cassetti, scaffali, box, ripiani, ecc.

Kit di suddivisione per cassetti

kit composto da:

- 10 divisori universali accorciabili
- 1 coppia di liste modulari lunghe 490 mm
- 3 guide universali lunghe 520 mm

Articolo n.	altezza	lunghezza	kit
51.560.01	55 mm	170 mm	113.30
51.560.02	35 mm	140 mm	104.60

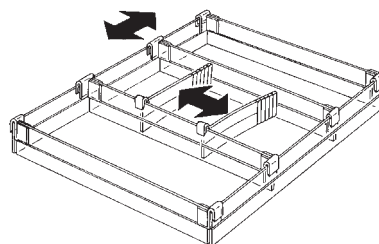

51.560.01-02



Lista modulare

accorciabile, con nastro biadesivo

materiale: plastica
colore: trasparente

Articolo n.	lunghezza	altezza	confezione	coppia
51.558.31	490 mm	57 mm	50 pezzo	25.50
51.559.31	490 mm	35 mm	50 pezzo	22.40

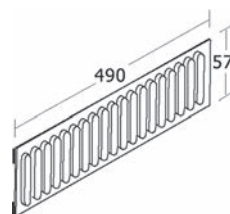

51.558.31

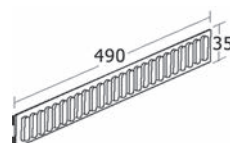

51.559.31

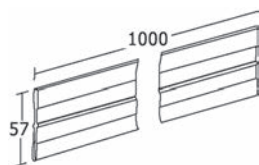

51.558.41

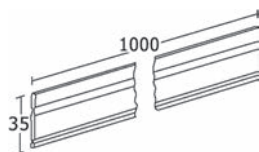

51.559.41

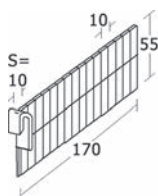

51.558.01

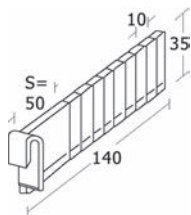

51.559.01

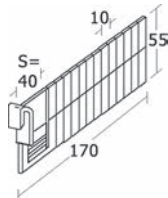

51.558.11

Guide universali

accorciabili, per suddivisione longitudinale

materiale: alluminio
finitura: anodizzato incolore

Articolo n.	lunghezza	altezza	confezione	pezzo
51.558.41	1 m	57 mm	100 m	27.30
51.559.41	1 m	35 mm	100 m	26.00

Divisori universali

dal punto nominale S, accorciabile ogni 10 mm, per suddivisione trasversale

materiale: plastica
colore: trasparente

Articolo n.	S	lunghezza	altezza	confezione	pezzo
51.558.01	10 mm	170 mm	55 mm	10	3.97
51.559.01	50 mm	140 mm	35 mm	10	4.08

Divisori universali con porta-etichette

dal punto nominale S, accorciabile ogni 10 mm, ideali per farmacie e drogherie

materiale: plastica
colore: trasparente

Articolo n.	S	lunghezza	altezza	confezione	pezzo
51.558.11	40 mm	170 mm	55 mm	10	5.15

Vaschetta di deposito formulari Set 6

l'altezza del frontale dipende dalla posizione

2 HE = 128 mm, kit composto da 6 vaschette di deposito formulari e 4 divisori

con cassette lunghi 530 mm, è possibile utilizzare 4 vaschetta di deposito formulari
con cassette lunghi 730 mm, è possibile utilizzare 6 vaschetta di deposito formulari

materiale: plastica
per larg. di mont.: 392 mm

Articolo n.	finitura	kit
51.529.40	effetto alluminio	102.80
51.529.41	nero	102.80



51.529.41

Vaschetta di deposito Set 11

l'altezza del frontale dipende dalla posizione

4 HE = 256 mm, kit composto da 11 vaschette di deposito formulari e 8 divisori

con cassette lunghi 530 mm, è possibile utilizzare 7 vaschetta di deposito formulari
con cassette lunghi 730 mm, è possibile utilizzare 11 vaschetta di deposito formulari

materiale: plastica
per larg. di mont.: 392 mm

Articolo n.	colore	kit
51.529.42	grigio chiaro	191.00
51.529.43	nero	189.00



51.529.42

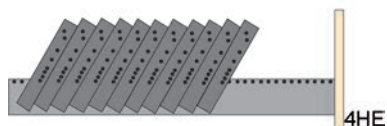

51.529.40-51.529.43

Vaschette di deposito formulari

plastica, collegabili

Articolo n.	colore	larghezza	pezzo
51.537.36	nero	327 mm	11.05



51.537.36





51.537.46

Coperchio per vaschette di deposito formulari

plastica, per l'ultima vaschetta di una serie

Articolo n.	colore	larghezza	pezzo
51.537.46	nero	327 mm	10.15



51.537.56

Guida per piani di scrittura HETTICH QUADRO

plastica, da utilizzare in combinazione con le vaschette 51.537.36

Articolo n.	colore	larghezza	altezza	pezzo
51.537.56	nero	111 mm	20 mm	2.53



51.537.49

Molletta d'arresto

plastica, per il collegamento bilaterale della prima e dell'ultima vaschetta al cassetto

Articolo n.	colore	pezzo
51.537.49	nero	1.27

6



51.650.08-10

Maniglie porta-etichette

con copertura in celluloido e inserto di carta

materiale: alluminio
finitura: spazzolato opaco

Articolo n.	lunghezza		confezione	pezzo
51.650.08	80 mm	3 mm	10	11.25
51.650.10	100 mm	3 mm	10	12.60

 Queste maniglie sono disponibili in qualsiasi lunghezza e in tutti i colori RAL. Termini di consegna e prezzi su richiesta.

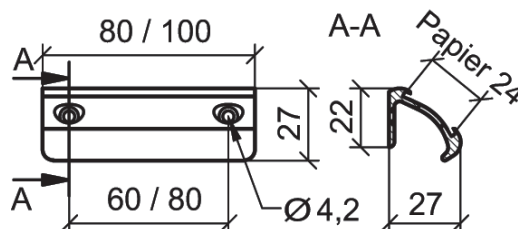

Maniglie porta-etichette

con copertura in celluloido e inserto di carta

materiale: alluminio
finitura: anodizzato incolore

Articolo n.	lunghezza	distanza fori	pezzo
51.651.00	75 mm	64 mm	15.15
51.651.01	110 mm	96 mm	15.85

 Queste maniglie sono disponibili in qualsiasi lunghezza e in tutti i colori RAL. Termini di consegna e prezzi su richiesta.



51.651.00

Telaio porta-etichette

materiale: acciaio
finitura: nichelate

Articolo n.	L/A	misura luce		pezzo
51.651.02	65/24 mm	50/12 mm	1.7 mm	2.38

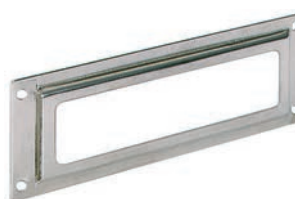

51.651.02

Telaio porta-etichette

materiale: acciaio
finitura: nichelate

Articolo n.	L/A	misura luce		pezzo
51.652.01	69/35 mm	52/22 mm	1.7 mm	3.56
51.652.02	93/41 mm	72/25 mm	1.7 mm	3.94
51.652.03	99/58 mm	75/35 mm	1.7 mm	5.30
51.652.04	100/73 mm	75/50 mm	1.7 mm	6.35
51.652.05	129/79 mm	100/50 mm	1.7 mm	10.10



51.652.01-05

Porta-etichette

con copertura in celluloido e inserto di carta

materiale: alluminio
finitura: lucidato con sfere

Articolo n.	lunghezza	larghezza profilo		pezzo
51.656.06	60 mm	15 mm	2.6 mm	3.89
51.656.07	70 mm	20 mm	2.6 mm	5.20
51.656.08	80 mm	24 mm	2.6 mm	5.50



51.656.06-08

 Su richiesta disponibili in qualsiasi lunghezza e in tutti i colori RAL.





51.657.01-51.657.13

Profili porta-etichette

non forati, senza strisce trasparenti

materiale: alluminio

finitura: grezzo

Articolo n.	larghezza profilo	lunghezza	Metro
51.657.01	15 mm	5'000 mm	2.46
51.657.02	20 mm	5'000 mm	3.43
51.657.04	24 mm	5'000 mm	7.00

📄 Disponibile solo in lunghezze originali.

Strisce trasparenti di celluloido

Articolo n.	per larghezza profilo	L/L	pezzo
51.657.11	15 mm	650/12 mm	4.94
51.657.12	20 mm	650/17 mm	5.30
51.657.13	24 mm	650/21 mm	5.10

Cestini per la carta

plastica colore argento, esecuzione pesante

Articolo n.	volume	ø superiore	altezza	pezzo
51.598.02	28 l	365 mm	380 mm	28.30



51.598.02

Cestello per giornali Paperboy

acciaio cromato, formato Swiss, la pila di giornali può essere legata direttamente nel cestello

Articolo n.	L/A/P	pezzo
51.601.01	375/310/275 mm	74.00



51.601.01

Porta-etichette

autoadesive

materiale: plastica
 colore: trasparente

Articolo n.	larghezza profilo	lunghezza	pezzo
51.658.01	30 mm	1'000 mm	4.80

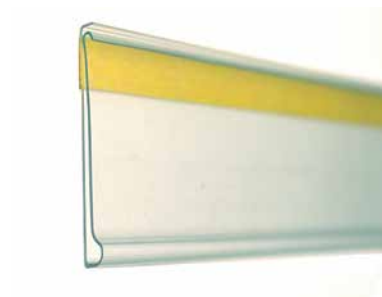

51.658.01

Passacavi EXIT 13/25

con spazzola nera, sportello ribalt. dritto, funzione di chiusura dolce

materiale: alluminio
finitura: anodizzato colore argento

Articolo n.	L/L/A	L/L/P d'incasso	pezzo
51.579.13	80/80/14.7 mm	75/75/13.5 mm	51.90
51.579.14	100/100/14.7 mm	95/95/13.5 mm	57.80
51.579.15	240/100/14.7 mm	235/95/13.5 mm	81.90
51.579.16	320/110/26.2 mm	315/105/25 mm	110.80
51.579.17	450/120/26.2 mm	445/115/25 mm	147.50

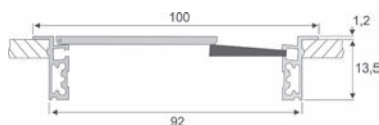

51.579.14

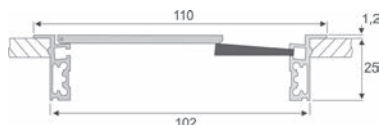

51.579.16



51.579.13-14



51.579.15-17



Rosette passacavi

con guarnizione a spazzola con sportello ribaltabile tagliato

materiale: alluminio
finitura: anodizzato colore argento

Articolo n.	L/L/A	L/L/P d'incasso	pezzo
51.579.01	80/80/16 mm	70/70/14 mm	62.30
51.579.02	80/160/16 mm	70/150/14 mm	64.80
51.579.03	80/240/16 mm	70/230/14 mm	71.90

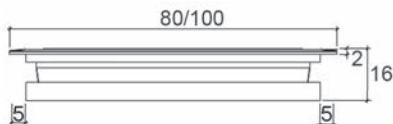

51.579.01-11

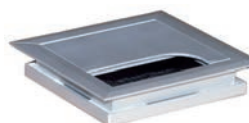

51.579.01



51.579.02-03



51.579.61+62



51.579.66+67

Pascavi Colors

con spazzola nera, sportello ribalt. dritto, funzione di chiusura dolce

materiale: alluminio

Articolo n.	colore	L/L/A	L/L/P d'incasso	pezzo
51.579.61	bianco	240/100/14.2 mm	235/95/13 mm	112.50
51.579.62	bianco	320/110/26.2 mm	315/105/25 mm	144.20
51.579.66	nero	240/100/14.2 mm	235/95/13 mm	112.50
51.579.67	nero	320/110/26.2 mm	315/105/25 mm	141.40

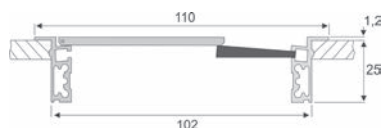

51.579.62+67

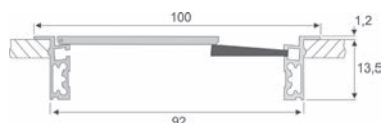

51.579.61+66

6



51.579.46+48

51.579.47+49

Passacavi EXIT NCT

con spazzola nera o grigia, kit di finali angolare, accorciabili in misure individuali

materiale: alluminio

Articolo n.	colore	L/L/A	L/L/P d'incasso	pezzo
51.579.46	nero	427/45/20.2 mm	409/39/19 mm	67.40
51.579.47	grigio	427/45/20.2 mm	409/39/19 mm	67.40
51.579.48	nero	403/69/20.2 mm	385/63/19 mm	84.10
51.579.49	grigio	403/69/20.2 mm	385/63/19 mm	84.10



51.579.46+47

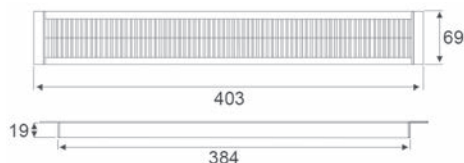

51.579.48+49

Passacavi EXIT NCT

con spazzola nera o grigia, kit di finali tondo

materiale: alluminio

Articolo n.	colore	L/L/A	L/L/P d'incasso	pezzo
51.579.41	nero	450/45/20.2	408/37/19 mm	67.40
51.579.42	grigio	450/45/20.2	408/37/19 mm	67.40
51.579.43	nero	450/69/20.2	384/61/19 mm	84.10
51.579.44	grigio	450/69/20.2	384/61/19 mm	82.40

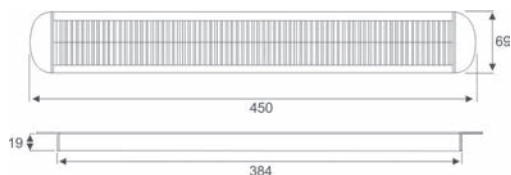

51.579.43+44

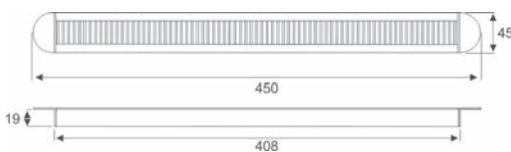

51.579.41+42



51.579.41+43



51.579.42+44

Passacavi EXIT NCS, a senso unico

con guarnizione a spazzola nero, senza coperchio, accorciabili in misure individuali

materiale: alluminio

colore: nero

Articolo n.	L/L/A	L/L/P d'incasso	pezzo
51.579.51	400/38.5/20.2 mm	400/34/19 mm	64.50
51.579.52	800/38.5/20.2 mm	800/34/19 mm	98.20

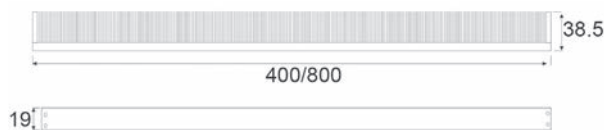

51.579.51-52





51.576.01-17

Rosette passacavi

materiale: plastica
profondità d'incasso: 22 mm

Articolo n.	colore	ø d'incasso	esterno ø	pezzo
51.576.01	bianco	60 mm	68.5 mm	9.35
51.576.02	bruno	60 mm	68.5 mm	9.35
51.576.03	nero	60 mm	68.5 mm	9.35
51.576.04	cromata	60 mm	68.5 mm	17.65
51.576.05	oro	60 mm	68.5 mm	23.45
51.576.06	grigio	60 mm	68.5 mm	9.35
51.576.07	faggio scuro	60 mm	68.5 mm	25.90
51.576.11	bianco	80 mm	88 mm	12.35
51.576.12	bruno	80 mm	88 mm	12.35
51.576.13	nero	80 mm	88 mm	12.35
51.576.14	cromata	80 mm	88 mm	25.30
51.576.15	oro	80 mm	88 mm	36.80
51.576.16	grigio	80 mm	88 mm	12.35
51.576.17	faggio scuro	80 mm	88 mm	30.60

 Attrezzi di montaggio: Punta a tazza BOSCH HSS-Bi-Metall vedere 23.151.38-99 su opo.ch

Passacavi

materiale: plastica
profondità d'incasso: 21 mm

Articolo n.	colore	ø d'incasso	esterno ø	pezzo
51.576.31	bianco	60 mm	71 mm	8.75



51.576.31



51.577.01-04

Rosette passacavi

spessore bordino 1,2 mm, lunghezza apertura 58 mm, con guarnizione a spazzola

materiale: alluminio
finitura: anodizzato colore argento
esterno ø: 90 mm
ø interno: 80 mm

Articolo n.	ø d'incasso	altezza senza bordino per spessore pannello	pezzo
51.577.01	85 mm	23 mm	68.90
51.577.02	85 mm	29 mm	68.90
51.577.03	85 mm	33 mm	68.90
51.577.04	85 mm	38 mm	65.60

Rosette passacavi

spessore bordino 2 mm, con guarnizione a spazzola

materiale: acciaio inox

finitura: spazzolato

Articolo n.	esterno ø	ø interno	dimensioni slot	ø d'incasso	altezza senza bordino	pezzo
51.577.22	70 mm	57 mm	25 mm	60 mm	25 mm	52.80
51.577.24	90 mm	77 mm	35 mm	80 mm	25 mm	56.40



51.577.22-24

Rosette passacavi

con guarniz. a spazzola, 2 pezzi, con funzione di arresto del coperchio, in tal modo è garan. anche un mont. later. senza che il coperchio cada, spessore materiale 1,5 mm

materiale: lega di zinco

Articolo n.	esterno ø	ø interno	finitura	ø d'incasso	pezzo
51.577.33	67 mm	57 mm	nero opaco RAL 9005	60 mm	34.60
51.577.34	67 mm	57 mm	cromata lucida	60 mm	29.50
51.577.35	67 mm	57 mm	cromata opaca	60 mm	34.70
51.577.36	67 mm	57 mm	effetto inox	60 mm	36.70
51.577.43	88 mm	77 mm	nero opaco RAL 9005	80 mm	34.80
51.577.44	88 mm	77 mm	cromata lucida	80 mm	33.20
51.577.45	88 mm	77 mm	cromata opaca	80 mm	37.40
51.577.46	88 mm	77 mm	effetto inox	80 mm	39.60



51.577.33-51.577.46

Rosette passacavi

con guarniz. a spazzola, 2 pezzi, con funzione di arresto del coperchio, in tal modo è garan. anche un mont. later. senza che il coperchio cada, spessore materiale 2,5 mm

materiale: alluminio

finitura: anodizzato colore argento

Articolo n.	esterno ø	ø interno	confezione	pezzo
51.577.48	89 mm	80 mm	8	62.70



51.577.48





51.576.20

Passacavo

Passacavo a due lati, spessore pannello applicabile: 30 mm - 40 mm. Disponibile anche per pannello di spessore 18 mm - 30 mm tagliando la fessura sul bordo.

coperchio rimovibile per un'apertura ampia

forma: ovale
 per spessore pannello: 18 - 40 mm
 materiale: plastica

Articolo n.	colore	L/L/P d'incasso	pezzo
51.576.20	bianco	67/32/18-40 mm	19.20
51.576.21	nero	67/32/18 mm	19.20



51.576.21

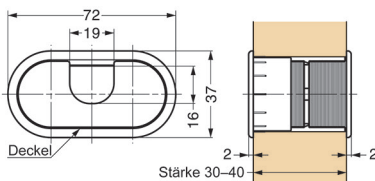

51.576.20-21

Abmessungen Ausschnitt

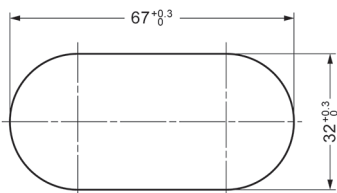

51.576.20-21

Nach dem Abschneiden

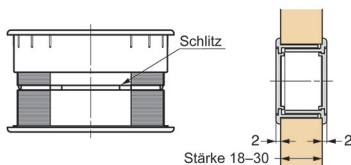

51.576.20-21

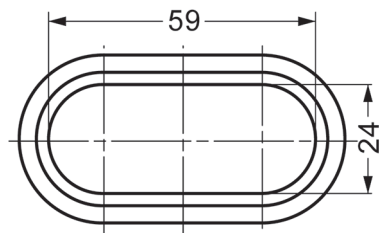

51.576.20-21

Passacavo

coperchio rimovibile per un'apertura ampia

forma: ovale
 materiale: plastica

Articolo n.	colore	L/L/P d'incasso	pezzo
51.576.25	bianco	67/32/16.2 mm	12.00
51.576.26	nero	67/32/16.2 mm	12.00



51.576.25



51.576.26

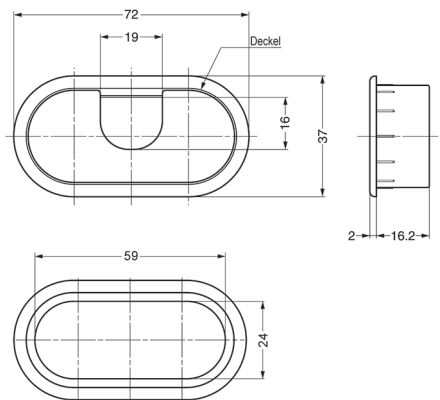

51.576.25-26

Abmessungen Ausschnitt

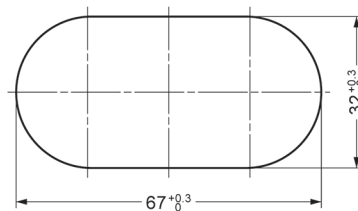

51.576.25-26



51.577.10



51.577.11

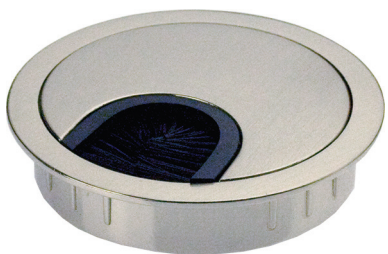

51.577.13



51.577.14

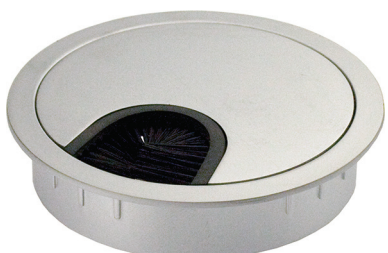

51.577.16

Rosette passacavi con guarnizione a spazzola

materiale:

lega di zinco

profondità d'incasso:

13 mm

Articolo n.	colore	d'incasso ø	esterno ø	pezzo
51.577.10	nero	60 mm	68 mm	39.40
51.577.11	cromata	60 mm	68 mm	33.60
51.577.12	cromata opaca	60 mm	68 mm	39.50
51.577.13	effetto inox	60 mm	68 mm	41.80
51.577.14	nero	80 mm	90 mm	39.80
51.577.15	cromata	80 mm	90 mm	37.80
51.577.16	cromata opaca	80 mm	90 mm	42.60
51.577.17	effetto inox	80 mm	90 mm	45.30

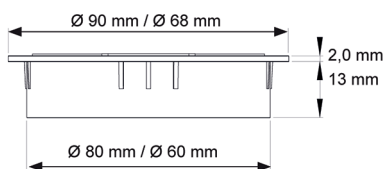
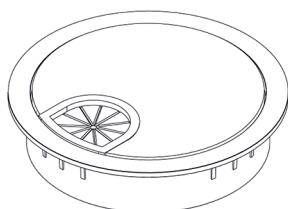

Rosette passacavi ORBIT K

forma: rotonda
 materiale: lega di zinco

Articolo n.	esterno ø	interno ø	finitura	d'incasso ø	pezzo
51.577.53	88 mm	58 mm	effetto inox / spazzolato	80 mm	57.60
51.577.54	88 mm	58 mm	effetto alluminio / opaco	80 mm	57.60
51.577.55	88 mm	58 mm	effetto cromato / lucido	80 mm	57.60



51.577.53-55



51.577.53-55



51.577.56

Rosette passacavi ORBIT Q

con colletto rotondo

forma: ad angolo
 materiale: lega di zinco

Articolo n.	L/L	finitura	d'incasso ø	pezzo
51.577.56	90/90 mm	effetto inox / spazzolato	80 mm	57.60
51.577.57	90/90 mm	effetto alluminio / opaco	80 mm	57.60
51.577.58	90/90 mm	effetto cromato / lucido	80 mm	57.60

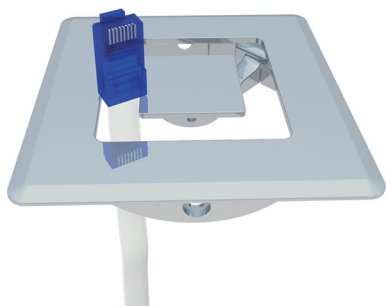

Canalina per cavi STAYWIRED PRO Flex, tessuti

La guaina di protezione unisce fino a 10 cavi e garantisce cavi sempre in ordine nel luogo di impiego.

con doppio chiusura lampo, montaggio facile e veloce per guidare i cavi protetti dalla presa di corrente del pavimento al piano del tavolo

interno ø: 22 mm
 materiale: tessuti

Articolo n.	colore	lunghezza	pezzo
51.575.40	nero	800 mm	24.50
51.575.41	nero	1'500 mm	40.40
51.575.42	nero	2'000 mm	47.60



51.575.40-42





51.575.20

Canalina per cavi

montaggio facile e veloce,
per guidare i cavi protetti dalla presa di corrente del pavimento al piano del tavolo
ideale per telai tavoli con altezza regolabile

materiale: plastica

Articolo n.	colore	∅ piede	altezza	pezzo
51.575.20	nero	150 mm	1 - 1'200 mm	50.20
51.575.21	colore argento RAL 9006	150 mm	1 - 1'200 mm	51.20



51.575.30-31

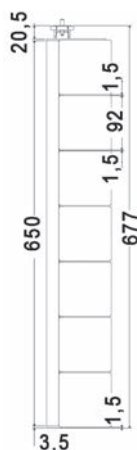

Sistema di canaline per cavi FLAP, verticale

i cavi vengono fissati ai supporti interni e non disturbano quando si chiudono gli elementi

elemento verticale

kit composto da:

- passacavo verticale con 7 elementi apribili
- viti per il fissaggio sotto al piano del tavolo

materiale: plastica

Articolo n.	colore	lunghezza	kit
51.575.30	bianco RAL 9003	677 mm	38.50
51.575.31	argento RAL 9006	677 mm	45.30

6

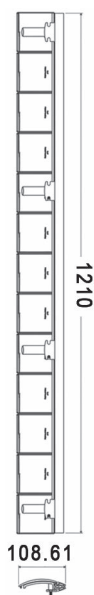

51.575.35-36

Sistema di canaline per cavi FLAP, orizzontale

i cavi vengono fissati ai supporti interni e non disturbano quando si chiudono gli elementi

elemento orizzontale

kit composto da:

- passacavo orizzontale con 13 elementi apribili
- viti per il fissaggio sotto al piano del tavolo

materiale: plastica

Articolo n.	colore	lunghezza	kit
51.575.35	bianco RAL 9003	1'210 mm	43.70
51.575.36	argento RAL 9006	1'210 mm	50.30

Canalina per cavi da incollare

può essere tagliato su misura, con 2 strisce collanti doppie per il fissaggio sotto9 la scrivania

materiale: plastica

Articolo n.	colore	L/L/A	pezzo
00.468.36	nero	1050/74/25 mm	38.50
00.468.37	effetto alluminio	1050/74/25 mm	44.70

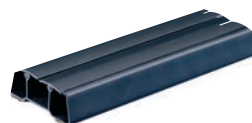

00.468.36

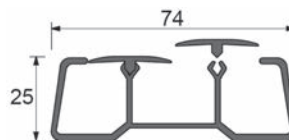

00.468.36-37

Marsupio per cavi

per canalina orizzontale

materiale: plastica

colore: grigio

Articolo n.	esecuzione	L/L/A	pezzo
00.459.68	singolo	120/19/20 mm	2.63
00.459.69	doppio	214/19/35 mm	3.62



0045968



0045969

Morsetto Catch Up

per la posa pulita dei cavi sotto al piano del tavolo e nei mobili

materiale: plastica

colore: nero

Articolo n.	lunghezza	altezza	pezzo
51.575.38	91 mm	30 mm	4.08
51.575.39	135 mm	30 mm	4.32



51.575.38



51.575.39





51.586.81

Portacavi swing

ribaltabile, d' avvitare, per la gestione dei cavi orizzontali

materiale: metallo / plastica

Articolo n.	colore	L/L	altezza	pezzo
51.586.81	bianco alluminio RAL 9006	1'264/152 mm	29 - 128 mm	94.80
51.586.82	bianco RAL 9016	1'264/152 mm	29 - 128 mm	94.80
51.586.83	nero RAL 9005	1'264/152 mm	29 - 128 mm	94.80



51.586.85

Portacavi fix

d' avvitare, per la gestione dei cavi orizzontali

materiale: metallo

colore: nero

Articolo n.	L/L/A	colore	pezzo
51.586.85	1'150/151/86 mm	nero	58.80
Nuovo: 51.586.11	1'150/151/86 mm	argento	
51.586.12	1'150/151/86 mm	bianco	

6



51.586.86

Portacavi flex

deformabile, d' avvitare, per la gestione dei cavi orizzontali

materiale: metallo

colore: nero

Articolo n.	L/L/A	pezzo
51.586.86	1'470/79.5/63 mm	70.80

Sistema di sollevamento TV ACCURIDE, Push-to-Lift

utilizzabile per sistemi di tavoli multifunzionali in scuole, sale per conferenze, locali privati o commerciali

Sistema di sollevamento meccanico per schermi al plasma o LCD sino a 22" (55,9 cm) di diagonale e altezza 45 cm, in acciaio nero

il meccanismo Push-to-Lift azionato manualmente garantisce un movimento uniforme e continuo, sia durante l'estrazione che durante il rientro.

- la funzione Lift viene azionata mediante pressione
- si estrae completamente in meno di 2 secondi
- orientabile +/- 112,5°
- portata 5,0-6,5 kg, schermi che pesano meno (2,5-5,0 kg) possono essere utilizzati con contrappesi supplementari (51.360.08/09)



51.360.05

Articolo n.	corsa	L/A montaggio	portata	pezzo
51.360.05	538 mm	195/720 mm	2.5 - 6.5 kg	243.00

 Se si utilizzano più di 2 kit di contrappesi 51.360.08, occorre ordinare anche la piastra portapesi 51.360.09.

kg	51.360.05	51.360.05 + 51.360.06	51.360.05 + 51.360.07
Min	3kg	2.6kg	2.5kg
	Anz./nombre/Quantità 51.360.08		
2.5 - 3.0	-	3	3
3.0 - 3.5	3	3	3
3.5 - 4.0	3	3	2
4.0 - 4.5	2	2	2
4.5 - 5.0	2	2	2
5.0 - 5.5	1	1	1
5.5 - 6.0	1	1	0
6.0 - 6.5	0	0	0
Max	6.5kg	6.5kg	6.5kg

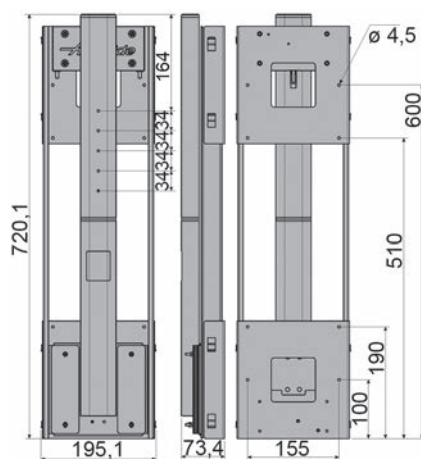
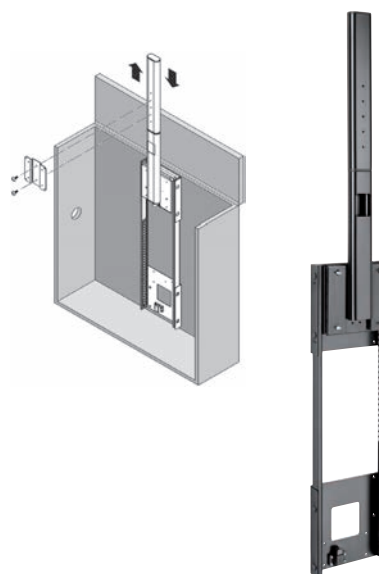



51.360.06

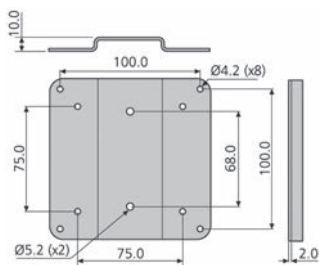

Supporto VESA

acciaio nero, con materiale di fissaggio

Articolo n.	esecuzione	pezzo
51.360.06	fest	13.55
51.360.07	neigbar, 18°	29.40



51.360.07

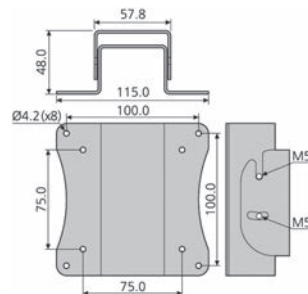

6



51.360.08

Contrappesi supplementari

acciaio nero, kit da 10 pezzi di 110 g
per compensare schermi che pesano meno di 5,5 kg

Articolo n.	peso	kit
51.360.08	1.1 kg	17.15



51.360.09

Piastra portapesi

necessaria se vengono utilizzati più di 2 kit di contrappesi

Articolo n.	materiale	finitura	pezzo
51.360.09	acciaio	nero	19.85

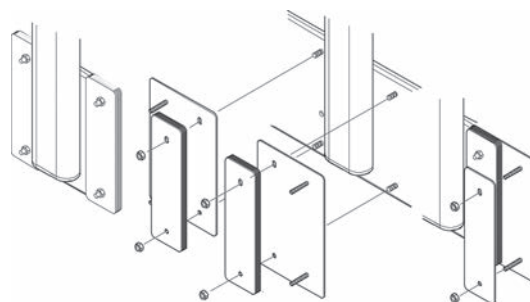

Sistema di sollevamento TV ACCURIDE, 220 Volt

Sistema di sollevamento elettrico per schermi al plasma o LCD
sino a 50" (127 cm) di diagonale e Altezza 85 cm

in acciaio nero, portata max. 54 kg

- fori e asole sono adatti ad una svariata gamma di staffe di montaggio (non incluse)
per TV a schermo piatto

- si alza automaticamente a tutt'altezza in 15 secondi

- **precablato e premontato al pannello di fondo per facilitare l'installazione**

- congegno di inversione automatica de movimento in caso di ostacoli imprevisti

- 1 radiocomando come portachiave

- 1 radiocomando a ciondolo oltre a box di controllo operato manualmente

tensione: 220 V

portata: 54 kg



51.360.02

Articolo n.	corsa	altezza di montaggio	altezza	larghezza	pezzo
51.360.02	864 mm	860 mm	1'724 mm	710 - 1'524 mm	1835.00

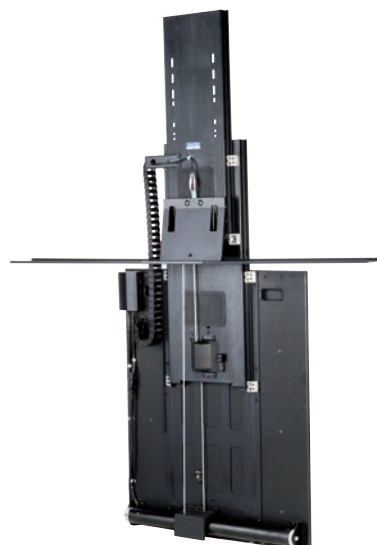
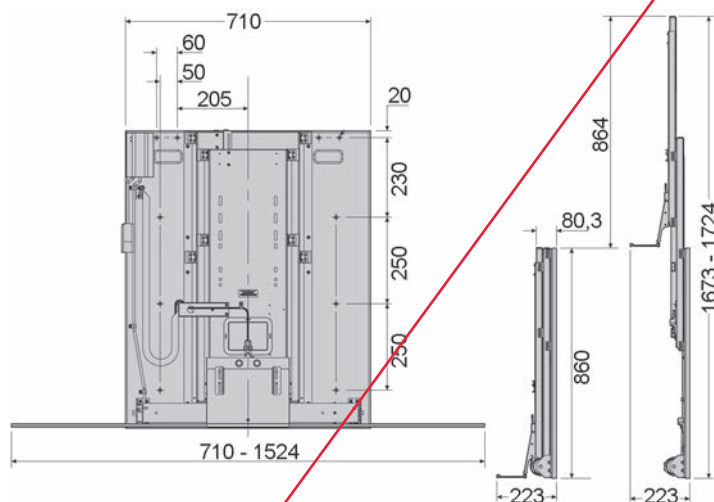



51.360.14-15

Sistema di sollevamento TV 700/1000

Sistema di sollevamento elettrico per la regolazione in altezza di schermi piatti
Nonostante la lunga corsa che arriva sino a 1000 mm, il sistema richiede un'altezza di montaggio di appena 600 mm o 750 mm

finitura: verniciato con polveri
colore: nero

Articolo n.	corsa	L/A/P	portata	pezzo
51.360.14	700 mm	286/600/72 mm	100 kg	775.00
51.360.15	1'000 mm	286/750/72 mm	100 kg	847.00

i Interruzione automatica:
se durante la salita il sistema incontra un ostacolo, il movimento viene subito interrotto e il sistema di nuovo abbassato

▲ Sistema di sollevamento 700, 51.360.14

VESA: 400x300 mm, 400x200 mm, 400x100 mm, 300x300 mm, 200x200 mm, 200x100 mm

▲ Sistema di sollevamento 1000, 51.360.15

VESA: 600x400 mm, 600x200 mm, 600x100 mm, 400x400 mm, 400x200 mm, 400x100 mm, 300x300 mm, 200x200 mm, 200x100 mm



51.360.14



51.360.15

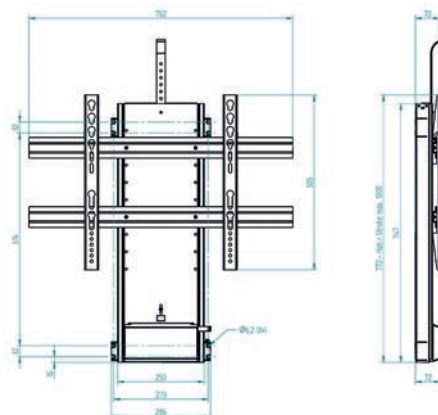
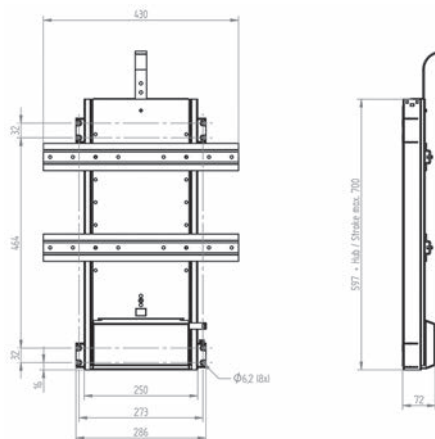

Sistema di sollevamento Eigo Bridge

Il prodotto è molto adatto per sollevare le superfici di lavoro di isole o unità da cucina, tra cui stufa e lavello. Altre applicazioni: luoghi di lavoro ad alto livello, bagni, mobili di ogni genere

Grazie alle attraenti coperture telescopiche dell'acciaio inossidabile, Eigo Bridge può essere utilizzato come elemento di design e non deve essere installato dietro le coperture del mobile. L'hardware di montaggio può essere fissato come necessario tra o fuori mobili, in modo da spostare la superficie di lavoro di un arredamento dell'isola o una situazione di nicchia. Il set Bridge è pronto per l'installazione e pronto per l'uso.

compreso nella consegna:

- 2 piedi di sollevamento con robusto materiale di montaggio in nero
- 2 coperture telescopiche in acciaio inox smerigliato
- funzionamento con display digitale, memoria ad altezza e limitatore di altezza
- seconda operazione solo con i pulsanti su e giù
- cavo di collegamento con spine
- cavo di alimentazione per 230V/10A

materiale: acciaio inox
 finitura: smerigliato

Articolo n.	corsa	portata	kit
51.361.01	480 mm	220 kg	1980.00



51.361.01



51.361.01



51.361.01



51.361.01



51.361.05

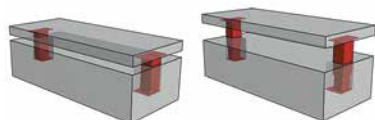

51.361.05



51.361.05

Sistema di sollevamento Eigo Two30

Con i suoi robusti raccordi in acciaio inox, l'Eigo Two30 è l'ideale per assorbire una grande leva, come ad esempio isole di cucina con ampie superfici di lavoro. Il kit è pronto per essere installato e funzionante si attacca in pochi passi.

aree di applicazione: isole cucina, postazioni speciali, mobili di ogni genere

compreso nella consegna:

- 2 piedi di sollevamento con rivestimento in acciaio inox
- attacco per piastra e testa in acciaio inossidabile con fori di montaggio
- funzionamento con display digitale, memoria ad altezza e limitatore di altezza
- funzionamento aggiuntivo solo con i pulsanti su e giù
- cavo di collegamento con spine
- cavo di alimentazione per 230V/10A

materiale: acciaio inox

finitura: smerigliato

Articolo n.	corsa	portata	kit
51.361.05	300 mm	800 kg	2820.00
51.361.06	300 mm	1'600 kg	4860.00

Guida a estrazione semplice per televisori HETTICH QUADRO
acciaio zincato, piastra di acciaio su cuscinetti a rulli, **rotazione di 360°**

portata: 50 kg

Articolo n.	pannello a partire da	L/A/P montaggio	estrazione	kit
00.457.62	350/350 mm	300/34/300 mm	150 mm	180.00



00.457.62

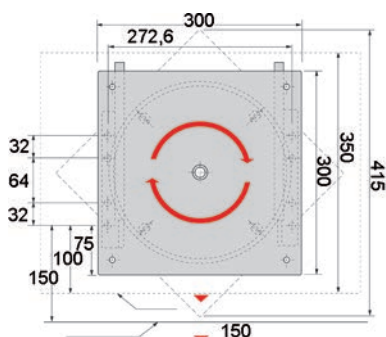

Ferramenta estraibile e girevole per apparecchi televisivi

acciaio verniciato beige con polveri epossidiche, rotaie di guida zincate, guida e piano girevole su cuscinetti a sfere d'acciaio, **rotazione di 360°**

portata: 80 kg

Articolo n.	profondità di montaggio	lunghezza guida			pezzo
51.361.00	355 mm	210 mm	5 mm	4 mm	216.00

 Altri sistemi di ferramenta per monitor LCD piatti e standard sono reperibili nel catalogo Hettich.

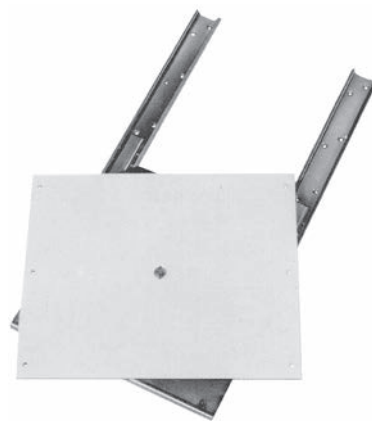

51.361.00

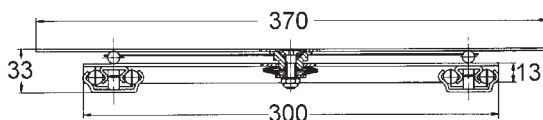



51.383.00

Dischi girevoli

acciaio zincato, con anello di cuscinetti a sfere, **rotazione di 360°**

portata: 225 kg

Articolo n.	L/L	altezza d'ingombro	foro ø		confezione	pezzo
51.383.00	154/154 mm	8 mm	120 mm	4.5 / 6 mm	10	20.20



51.385.08

Dischi girevoli

acciaio zincato, con anello di cuscinetti a sfere, **rotazione di 360°**

portata: 80 kg

Articolo n.	L/L	altezza d'ingombro	foro ø		confezione	pezzo
51.385.08	81/81 mm	9 mm	32.5 mm	4.5 mm	25	12.10



51.385.14

Dischi girevoli

acciaio zincato, con anello di cuscinetti a sfere, **rotazione di 360°**

portata: 150 kg

Articolo n.	L/L	altezza d'ingombro	foro ø		confezione	pezzo
51.385.14	155/155 mm	11 mm	30 mm	4.5 mm	25	36.60



51.388.01-03

Dischi girevoli

acciaio zincato, con anello di cuscinetti a sfere, **rotazione di 360°**

portata: 300 kg

Articolo n.	ø	altezza d'ingombro	foro ø		confezione	pezzo
51.388.01	203 mm	8 mm	101 mm	3.5 mm	10	59.70
51.388.03	306 mm	8 mm	160 mm	3.5 mm	10	63.50



51.385.16

Dischi girevoli

acciaio laccato nero, con anello di cuscinetti a sfere, **rotazione di 360°**

portata: 300 kg

Articolo n.	ø	altezza d'ingombro	filetto		confezione	pezzo
51.385.16	285 mm	13 mm	M 10	4.5 mm	15	57.60



Cassa acustica AkkuSound

Cassa acustica ultracompatta con ricevitore Bluetooth, processore audio digitale, amplificatore e sistema di risonanza acustica

Da montare nei mobili, dietro alle pareti, nelle porte e in altri luoghi non visibili. Una volta che il vostro smartphone, tablet o notebook si sono collegati via Bluetooth alla cassa acustica, il materiale intorno al luogo di montaggio si trasforma in altoparlante. La musica viene così riprodotta con un'eccezionale qualità.

Potenza audio: max. 25 Watt

Bluetooth: supporta tutti i dispositivi Bluetooth sino a 15 metri

Corpo: colore bianco RAL 9003

Inclusi alimentatore con spina europea piatta e cavo di collegamento lungo 2,2 metri

Articolo n.	L/A/P	kit
51.360.52	145/31/102 mm	299.00



51.360.52

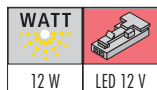

SoundUnit Bluetooth 12 V

altoparlante per mobili per la riproduzione senza fili della musica tramite Bluetooth®, funzione vivavoce telefono grazie al microfono integrato, utilizzabile con tutti i dispositivi compatibili con Bluetooth® (da Bluetooth® 2.0), possibile ricaricare lo smartphone o il tablet tramite la porta USB, integrabile successivamente nel mobile

Kit formato da:

SoundUnit Bluetooth e alimentatore

tensione d'esercizio: 12 V

tipo tensione: DC

tensione di commutazione: 12 V

potenza: 12 W

sist. di connessione / foro ø: LED 8 mm

grado di protezione: IP 20

cavo con spina: 1'700 mm

Identificativo: CE

Articolo n.	L/L/P montaggio	L/L/A	HALEMEIER	pezzo
50.460.50	141/90.5/13.5 mm	150/100/24.5 mm	3020915	100.50

Accessori necessari/Trasformatori con spina Euro: Trasformatori per LED Euro 12 V vedere 50.590.01-03, pagina 200

Accessori opzionali/Accessori: Cavi di prolunga per lampade a LED 12 V vedere 50.459.36-50.590.06, pagina 203

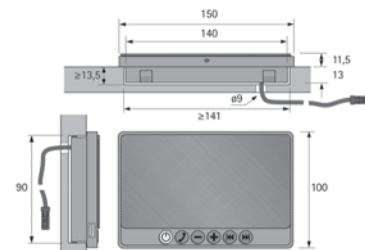

50.460.50





51.360.55

Caricatore per Smartphone - Energy Point

Stazione di ricarica per smartphone - Energy Point

Sistema di ricarica Qi senza fili, ideale per l'incasso all'interno di mobili per l'ufficio o la casa, Energy Point permette una ricarica senza fili di tutti gli smartphone compatibili con la tecnologia Qi o di quelli dotati di un chip ricevitore o una cover speciale

I chip ricevitori e le cover compatibili con la tecnologia Qi sono disponibili in internet o presso i rivenditori specializzati

Cavo di collegamento: 1,5m

Articolo n.	esterno ø	altezza	ø d'incasso	altezza d'incasso	pezzo
51.360.55	90 mm	2 mm	80 mm	17 mm	92.90



6



Ripetitore di portata IR Repeater Plus 12 V

Ripetitore di portata IR per applicazioni integrate nei mobili, i dispositivi come lettori DVD / Blu-ray e console per giochi spariscono nel mobile e possono comunque essere controllati, il segnale IR di un telecomando viene intercettato dal ricevitore e inoltrato all'interno del mobile, il kit può essere ampliato con due trasmettitori supplementari.

Kit formato da:

- 1 unità di comando
- 1 ricevitore
- 1 supporto
- 1 trasmettitore
- 1 alimentatore (50.459.01)

Cavo di alimentazione: 1700 mm

Cavo di comando: 200 mm

Standby: 0,2 W

Banda di frequenza IR: 20 - 60 KHz

tensione d'esercizio: 12 V

tipo tensione: DC

sist. di connessione / foro ø: LED 8 mm

funzione: luce ON/OFF tramite telecomando

tensione di commutazione: 12 V

Identificativo: CE ▽ ▽ ▽ ▽

Articolo n.	L/L/A	HALEMEIER	pezzo
50.458.70	75/55/17 mm	3005202	94.10

Accessori opzionali: Trasmettitore Repeater Plus vedere 50.458.71, pagina 743

Trasmettitore Repeater Plus

per ripetitore di portata IR Repeater Plus

Articolo n.	HALEMEIER	pezzo
50.458.71	3005001	18.10



50.458.70

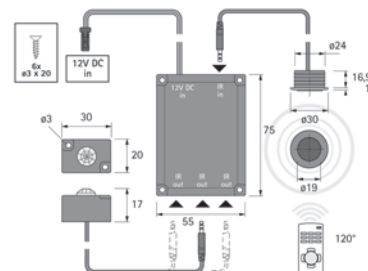

50.458.71





50.458.82-83

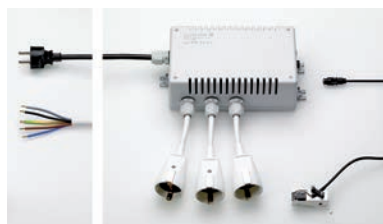

50.458.83 + 86

SafetyBox alta tensione

sistema di spegnimento automatico per i dispositivi elettrici dentro al mobile, monitoraggio degli apparecchi presenti nel mobile e in funzione, lo spegnimento di sicurezza impedisce il funzionamento dei dispositivi elettrici quando la porta è chiusa, unità di comando con tre prese, monitoraggio di ogni singola presa

tensione d'esercizio: 230 - 240 V
 tipo tensione: AC
 tensione di commutazione: 230 - 240 V
 cavo con spina: 2500 mm
 grado di protezione: IP 20
 Identificativo: CE ▽ ▽ ▽

Articolo n.	esecuzione	HALEMEIER	pezzo
50.458.83	CH T23 per 1 fase (1 x 16 A)	3003441	511.00
50.458.82	CH T23 per 3 fase (3 x 16 A)	3003331	512.00

Nuovo 50.458.84 3 fase (3 x 16 A) 400 V

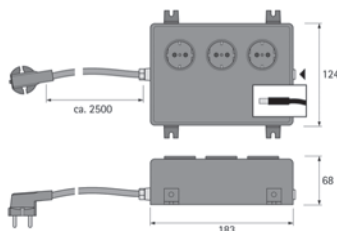

50.458.80-83

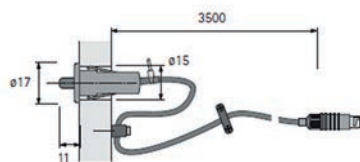

50.458.85

Contatti per porte SafetyBox alta tensione da forare

funzione: la porta viene chiusa, le utenze collegate vengono disattivate

Articolo n.	cavo con spina	HALEMEIER	pezzo
50.458.85	3500 mm	3699001	56.70

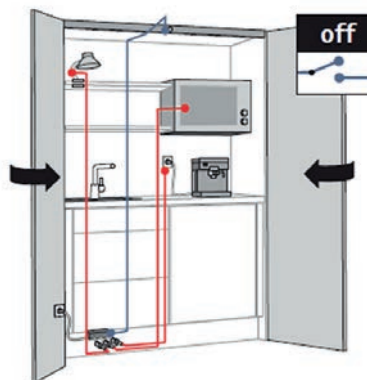

Contatti per porte SafetyBox alta tensione

d'avvitare

funzione: la porta viene aperta e spostata sino alla battuta finale, le utenze collegate possono essere utilizzate

Articolo n.	cavo con spina	HALEMEIER	pezzo
50.458.86	3000 mm	3697901	82.10

Nuovo 50.458.88 contatti a calamita

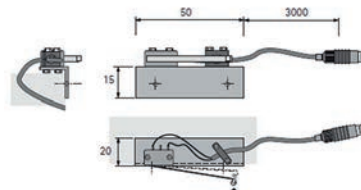
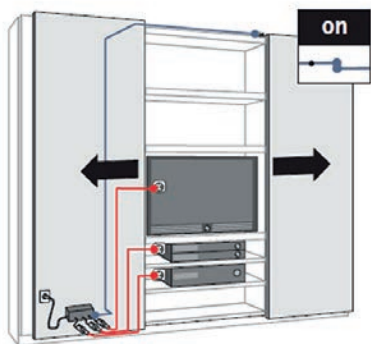

50.458.86

Contatti per porte SafetyBox alta tensione

d'avvitare

funzione: la porta viene chiusa, le utenze collegate vengono disattivate

Articolo n.	cavo con spina	HALEMEIER	pezzo
50.458.87	3000 mm	3698002	82.10

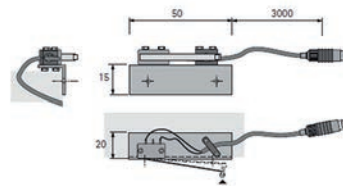
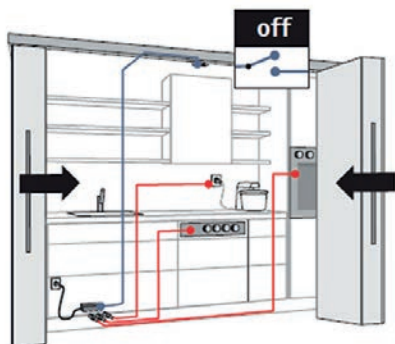

50.458.87





51.360.56

Evoline BackFlip

Quando è chiuso, BackFlip EVOLine è solo una sottile piastra sul piano di lavoro che impedisce all'acqua di infiltrarsi nei sistemi elettrici. Quando viene sfiorato con un dito, si gira di 180 gradi e presenta le sue funzioni:

2 prese di corrente e un caricatore USB si trovano sul piano di lavoro a un'altezza tale da essere protetti da un eventuale contatto con l'acqua. La bassa profondità di montaggio di appena 53 mm permette un montaggio anche sotto ai cassetti o agli elettrodomestici da incasso.

Dotazione:

- 2 prese di corrente 16 A (cavo di collegamento 3 m)
- 1 caricatore USB tipo A

materiale:	plastica
finitura:	effetto inox
colore:	nero
tensione d'esercizio:	230 V
tensione di uscita:	230 V
cavo con spina:	3000 mm
campi d'impiego:	cucina / soggiorno / mobili zona notte / ufficio

Articolo n.	L/L/A	L/L/P d'incasso	prese	pezzo
51.360.56	226/105/3 mm	215/88/53 mm	2 x T23	252.00
51.360.57	226/105/3 mm	215/88/53 mm	2 x Schuko (DE)	252.00

Avvertenza d'installazione per la Svizzera:

per il collegamento della presa da incasso art. n. 51.360.56 deve essere presente/prevista una presa tripolare tipo T23 (16A).



Evoline Square 80

per un'apertura del tavolo standard di 80 mm. La copertura può essere facilmente spostata lateralmente ed è dotata di una funzione di ricarica Qi. Questa tecnologia permette di ricaricare senza fili - tramite induzione - tutti i dispositivi che supportano lo standard Qi, come ad es. gli smartphone. Sotto alla copertura si trovano una presa di corrente, una porta USB e una presa di rete.

Quando è chiuso, il coperchio facilmente spostabile con funzione Qi e finitura effetto acciaio inox nasconde i collegamenti che servono sempre improvvisamente in qualsiasi ufficio.

Dotazione:

- 1 caricatore USB tipo A
- 1 presa di corrente 230 V (cavo di collegamento 3 m)
- 1 connettore femmina CAT 6 (cavo di collegamento 3 m)

materiale: plastica
 finitura: effetto inox
 colore: nero
 tensione d'esercizio: 230 V
 tensione di uscita: 230 V
 cavo con spina: 3000 mm
 campi d'impiego: cucina / soggiorno / mobili zona notte / ufficio / funzione Qi



51.360.58

Articolo n.	L/L/A	P/ø foro	prese	pezzo
51.360.58	107/96/7 mm	68/80 mm	1 x T13	264.00
51.360.59	107/96/7 mm	68/80 mm	1 x Schuko (DE)	264.00





51.360.60



51.360.60



51.360.61



51.360.61

Unità prese di corrente EVOLine Dock Square

Il EVOLine Dock Square organizza le principali porte per l'alimentazione di elettricità e dati sul posto di lavoro, raggruppandole in modo facilmente accessibile e a portata di mano sulla scrivania.

attrezzature:

2 prese

2 USB

1 piastra intercambiabile del modulo estraibile

1 cavi di collegamento GST18 1 m

materiale:

alluminio / plastica

finitura:

anodizzato incolore

colore:

nero

tensione d'esercizio:

230 V

tensione di uscita:

230 V

grado di protezione:

IP 20

cavo con spina:

1'000 mm

campi d'impiego:

cucina / soggiorno / mobili zona notte / ufficio

Articolo n.	A/P	prese	pezzo
51.360.60	86/86 mm	2 x T13	204.00
51.360.61	86/86 mm	2 x Schuko (DE)	204.00

- ⚙️ Accessori necessari: Cavo di aliment. elettrica EVOLine GST18 vedere 51.360.70-71, pagina 747.3
- Accessori necessari: Cavo di collegamento EVOLine GST18 vedere 51.360.73-74, pagina 747.3
- Accessori necessari: Blocco distributore EVOLine GST18i3V vedere 51.360.72, pagina 747.3

EVOLine FlipTop Push M

EVOLine FlipTop Push è una soluzione d'arredo elegante per tutti gli ambienti di lavoro che devono essere alimentati con corrente elettrica, dati e contenuti multimediali. I moduli per dati e contenuti multimediali, intercambiabili in qualsiasi momento, garantiscono una flessibilità pressoché illimitata quando le condizioni di utilizzo del posto di lavoro cambiano.

attrezzature:

2 prese

2 USB

1 piastra intercambiabile del modulo estraibile

1 cavi di collegamento GST18 1 m

materiale: acciaio inox / plastica

finitura: spazzolato

colore: nero

tensione d'esercizio: 230 V

tensione di uscita: 230 V

grado di protezione: IP 20

cavo con spina: 1'000 mm

campi d'impiego: cucina / soggiorno / mobili zona notte / ufficio

Articolo n.	L/L/A	L/L/P d'incasso	prese	pezzo
51.360.63	260/167/1.5 mm	245/157/68 mm	2 x T13	368.00
51.360.64	260/167/1.5 mm	245/157/68 mm	2 x Schuko (DE)	368.00

- Accessori necessari: Cavo di aliment. elettrica EVOLine GST18 vedere 51.360.70-71, pagina 747.3
- Accessori necessari: Cavo di collegamento EVOLine GST18 vedere 51.360.73-74, pagina 747.3
- Accessori necessari: Blocco distributore EVOLine GST18I3V vedere 51.360.72, pagina 747.3



51.360.63



51.360.63



51.360.64



51.360.64



51.360.63-64



51.360.63-64



51.360.63-64



51.360.70

Cavo di alimentazione elettrica EVOLine GST18

colore: nero

Articolo n.	lunghezza	spina	pezzo
51.360.70	3'000 mm	T12 3 poli	17.30
51.360.71	3'000 mm	Schuko (DE)	14.40



51.360.71



51.360.73

Cavo di collegamento EVOLine GST18

colore: nero

Articolo n.	lunghezza	pezzo
51.360.73	2'000 mm	16.80
51.360.74	3'000 mm	19.20



51.360.74

Blocco distributore EVOLine GST1813V

Preso con 3 uscite e fori di fissaggio

colore: nero

Articolo n.	pezzo
51.360.72	14.40

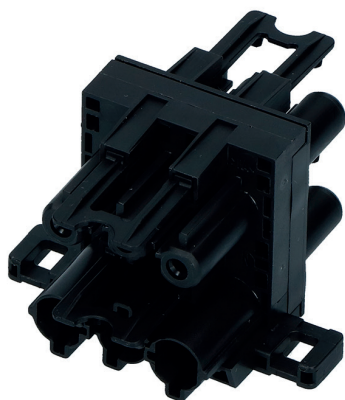

51.360.72

Piastra intercambiabile del modulo estraibile EVOLine RJ45 Cat.6

Modulo intercambiabile da equipaggiare individualmente con prese di corrente EVOLine dotate di modulo intercambiabile. Il cavo di alimentazione (a cura del cliente) può essere collegato sul retro.

2 x RJ45 Cat.6 senza cavo

materiale: plastica
colore: nero

Articolo n.	pezzo
51.360.66	48.00



51.360.66

Piastra intercambiabile del modulo estraibile EVOLine per cavi

Modulo estraibile da equipaggiare individualmente con prese di corrente dotate di modulo intercambiabile EVOLine.

rosette passacavi per 1 cavo ad esempio USB, HDMI

materiale: plastica
colore: nero

Articolo n.	pezzo
51.360.67	27.60



51.360.67



51.360.67



51.360.68

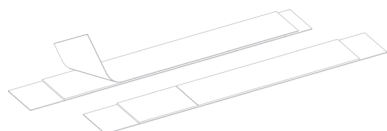

51.360.75

Piastra intercambiabile del modulo estraibile EVOLINE HDMI

Modulo estraibile da equipaggiare individualmente con prese di corrente dotate di modulo intercambiabile EVOLINE. Il cavo di alimentazione (a cura del cliente) può essere collegato sul retro.

1 x HDMI 1.4 connettore femmina senza cavo

materiale: plastica

colore: nero

Articolo n.	pezzo
51.360.68	34.80

Strisce biadesive per EVOLINE Dock Square

Strisce biadesive per il fissaggio del Dock Square, multiuso

Articolo n.	coppia
51.360.75	2.88



50.958.50

Lift per prese di corrente ELEVATOR 230 V

Alloggiamento per prese di corrente compatto e rientrabile per alimentazione elettrica. Utilizzabile ovunque sono richiesti design e ordine. Apertura tramite una semplice pressione con "funzione Touch".

cavo con spina 2000 mm con connettore T23 e Schuko

materiale: plastica
finitura: effetto inox
colore: nero
tensione d'esercizio: 230 V
tensione di uscita: 230 V
cavo con spina: 2000 mm
P/ø foro: 135/79 mm
per spessore pannello: 16 - 60 mm
campi d'impiego: cucina / soggiorno / mobili zona notte
Identificativo: CE

Articolo n.	ø	altezza di montaggio	prese	corrente	pezzo
50.958.50	85 mm	2.5 mm	2 x T23	16 A	127.20
50.958.51	85 mm	2.5 mm	2 x Schuko (DE)	16 A	111.60

⚙️ Accessori opzionali: Mastice silicone Falcosil Multiplo vedere 86.090.01 su opo.ch
Attrezzi di montaggio: Sägekränze BiM Bosch 79 mm Power Change vedere 23.152.37 su opo.ch

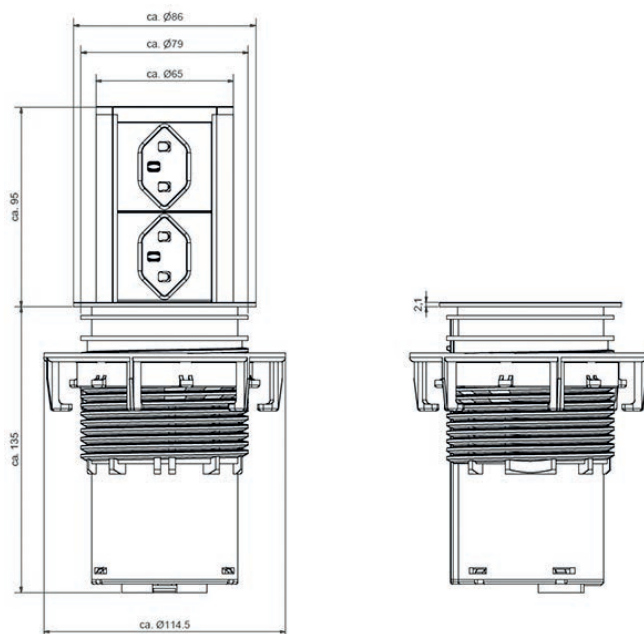



Unità prese di corrente TWIST, girevoli

Grazie alla forma compatta e alla ridotta profondità di montaggio, l'elemento prese di corrente consente un montaggio salvaspazio. Con una profondità di montaggio di 40 mm, il modulo prese di corrente è utilizzabile senza problema sopra ai cassetti.

Chiusura intelligente: dopo l'uso, la copertura si gira e le prese di corrente spariscono

- materiale: plastica
- finitura: effetto inox
- colore: nero
- tensione d'esercizio: 230 V
- tensione di uscita: 230 V
- P/ø foro: 40/105 mm
- per spessore pannello: 8 - 30 mm
- campi d'impiego: cucina / soggiorno / mobili zona notte
- Identificativo: CE

Articolo n.	ø	altezza di montaggio	prese	corrente	pezzo
50.958.40	115 mm	2.5 mm	2 x T23	16 A	124.40
50.958.41	115 mm	2.5 mm	2 x Schuko (DE)	16 A	111.60

Accessori opzionali: Mastice silicone Falcosil Multiplo vedere 86.090.01 su opo.ch
Attrezzi di montaggio: Sägekränze BiM Bosch 105 mm Power Change vedere 23.152.45 su opo.ch



50.958.40

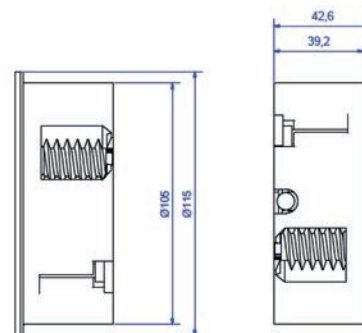

Preso USB

- tensione d'esercizio: 12 V
- tensione di commutazione: 12 V
- sist. di connessione / foro ø: LED 8 mm
- corrente: 1 A
- potenza: 12 W
- cavo con spina: 1700 mm

Articolo n.	P/ø montaggio	A/ø	HALEMEIER	pezzo
50.460.45	32/28 mm	4.5/37 mm	30 574 02	17.20



50.460.45

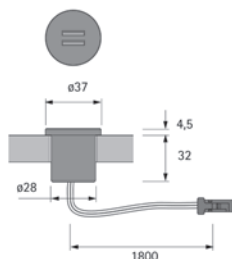



50.958.30

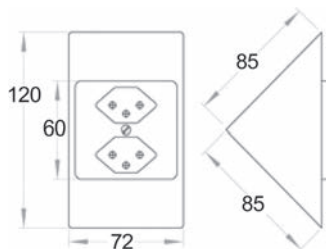

Presa di corrente triangolare 230 V

scatola in metallo bianca verniciata con polveri epossidiche

materiale:	metallo
finitura:	verniciata bianco
tensione di uscita:	230 V
tensione d'esercizio:	230 V
cavo con spina:	600 mm senza spina
campi d'impiego:	armadi / portatili / spogliatoi / bagno / armadi a specchi
Identificativo:	CE

Articolo n.	L/L/P	prese	corrente	pezzo
50.958.30	120/72/85 mm	2 x T13	10 A	34.70

▲ Allacciamento all'impianto domestico da parte di un elettricista

6



50.958.31



Presa elettrica incassata/applicata con interruttore on/off 230 V

scatola in metallo argento verniciata con polveri epossidiche, con interruttore a bilico

primario: 600 mm di cavo senza connettore

secondario: 600 mm di cavo di alimentazione con connettore europea piatta

tensione d'esercizio:	230 V
tensione di uscita:	230 V
max. capacità di commutazione:	2.5 A
sist. di connessione / foro ø:	Clip HV / Traversa di collegamento Euro
funzione:	luce ON/OFF tramite azionamento
campi d'impiego:	armadi / portatili / spogliatoi / bagno / armadi a specchi
Identificativo:	CE

Articolo n.	L/L/P	prese	corrente	pezzo
50.958.31	100/63/72 mm	1 x T13	10 A	25.30

▲ Allacciamento all'impianto domestico da parte di un elettricista.

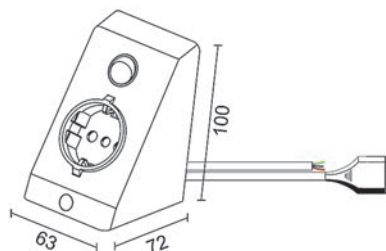



Le novità dal mondo OPO

Sempre aggiornati.

Chi vuole rimanere aggiornato sul «mondo della ferramenta e degli attrezzi» non può lasciarsi scappare le nostre pubblicazioni cartacee e online! Prodotti di tendenza, offerte e promozioni speciali forniscono al lettore un utile vantaggio durante la vendita e la progettazione.

- Informazioni sulla OPO Oeschger, sui prossimi eventi e sulle ultime novità sono disponibili sul nostro sito web all'indirizzo www.opo.ch.
- Non perdetevi le interessanti informazioni e attualità dal mondo della ferramenta e degli attrezzi contenute nella nostra newsletter elettronica.
- Grazie al nostro magazine pubblicato più volte all'anno «OPO News», sarete sempre al passo coi tempi.



Valori su cui poter contare

Al centro dei nostri interessi c'è sempre la soddisfazione del cliente.

I nostri valori aziendali «progresso, impegno, passione» devono poter essere vissuti ogni giorno dai nostri clienti. Tra questi valori rientrano un servizio ineccepibile e un'ampia consulenza telefonica o direttamente a casa vostra da parte dei nostri specialisti competenti.

- Consulenti qualificati nel servizio interno ed esterno.
- Consulenza completa, qualità convincente e servizi affidabili.
- Collaborazione con diverse associazioni.

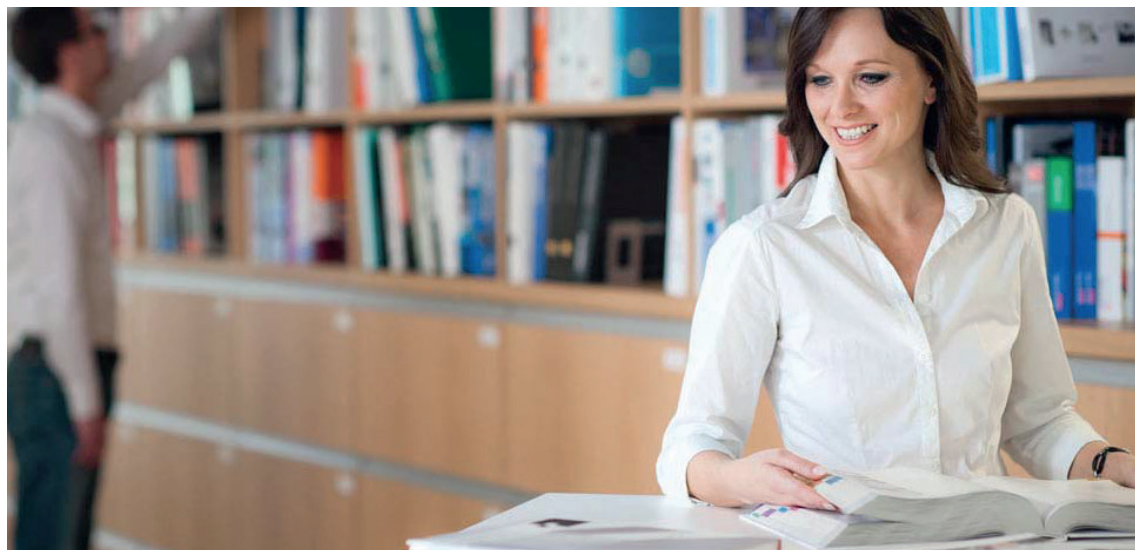

Utili strumenti per vendere e ordinare

Veloci e attuali.

Come trovare la ferramenta o l'attrezzo giusto in un assortimento di oltre 60'000 articoli? Niente di più facile! Perché OPO Oeschger mette a disposizione i giusti «strumenti» di ricerca e vendita.

- Il catalogo SortiLog® in 5 volumi con 60'000 articoli, numerose figure e prezzi consigliati per i consumatori finali è il vostro principale strumento di vendita.
- Informazioni mirate e d'attualità, dedicate a tematiche speciali come ad es. l'illuminazione, sono contenute nella pubblicazione OPO Focus®.
- Applicazione iPad con il catalogo SortiLog® aggiornato e numerosi cataloghi di altri produttori.
- Grazie al nostro magazine pubblicato più volte all'anno «OPO News», sarete sempre al passo coi tempi.

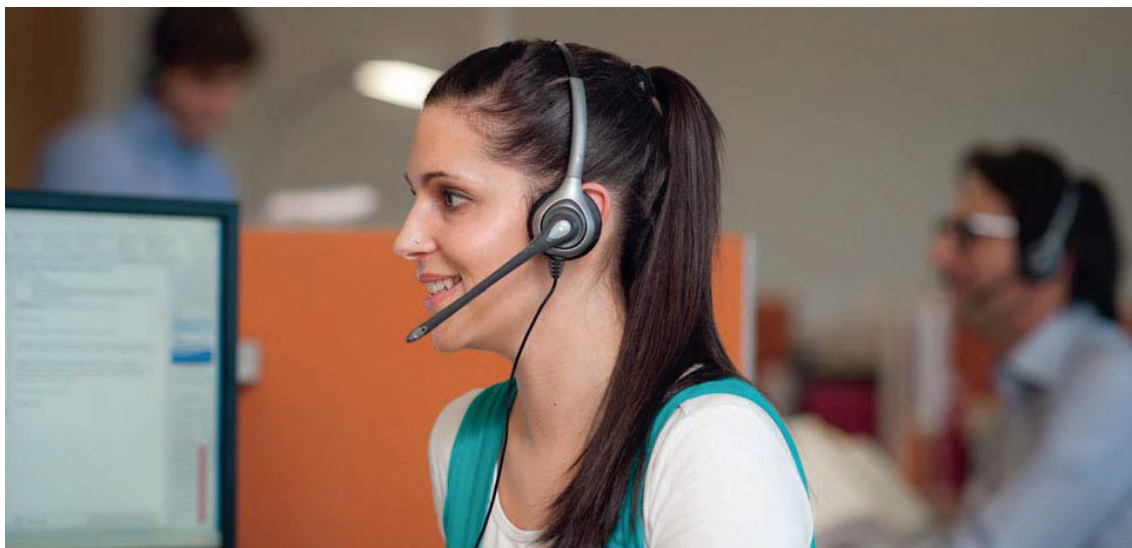

6

Shop online facile da usare

Vantaggi digitali a tutti i livelli.

Le cifre parlano da sole: circa 250 000 ordini ci giungono ogni anno dal nostro shop online OPO-Net®. Grazie alle potenti funzioni di ricerca, agli utili strumenti e al 2% di rimborso sul fatturato a fine anno, ordinare nel mondo online della ferramenta e degli attrezzi diventa ancora più facile e conveniente.

- Molti utili strumenti come informazioni complementari sui prodotti, cataloghi da sfogliare, prezzi e informazioni sulla disponibilità facilitano la vostra ricerca e l'invio del vostro ordine.
- Migliaia di disegni CAD 2D e 3D sono disponibili online per essere scaricati e facilitare la vostra progettazione.
- Le applicazioni per smartphone di OPO-Net® con scanner di codice a barre integrato sono disponibili gratuitamente nell'App Store della Apple o nel PlayStore di Google.
- La E-News e la newsletter via e-mail di OPO Oeschger vi tengono informati più volte all'anno sulle ultime novità del settore.



Il vostro partner di fiducia

Prestazioni che convincono.

Dal 1926 ci occupiamo quotidianamente del commercio di ferramenta e utensili. E da allora, uno dei nostri obiettivi è quello di offrire una qualità ineccepibile, processi efficienti e servizi affidabili. Perché dovete poter sempre poter contare su di noi.

- Su 100 articoli ordinati, 98 sono disponibili subito franco magazzino.
- Tutto ciò che viene ordinato entro le ore 18:00, viene di norma consegnato il giorno lavorativo successivo.
- Siete voi stessi a decidere se la spedizione deve avvenire in una certa data o regolarmente, con una consegna individuale o collettiva.
- Il nostro servizio, dalla fatturazione alla gestione dei resi, è affidabile e flessibile, perché risponde alle vostre esigenze.

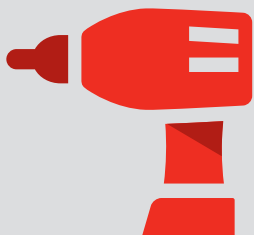

60'000 articoli di
ferramenta, macchine e utensili



Disponibilità del
98 %
sicurezza grazie all'alta
disponibilità dei prodotti



Commandare entro
18:00
ricevere il giorno successivo



2 %
di sconto per gli ordini
effettuati con OPO-Net[®]

Piedi per mobili e tavoli

759-808

- Sedie e sgabelli 759
- Piedi per mobili 760-765
- Piedi e telai per tavoli 766-794
- Telai per scrivanie 795-804
- Piedi ribaltabili per tavoli e piedi per panchine 805-808



Ferramenta per tavoli

809-827

- Sistemi di fissaggio dei piedi per tavoli 809-812
- Profili a coda di rondine 813-817
- Estraibili per tavoli 818-827

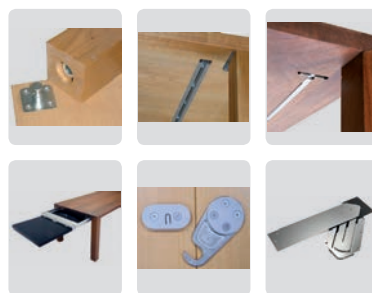

Rotelle girevoli e fisse

828-865

- Rotelle mobili da forare 829-834
- Rotelle mobili 834-840
- Rotelle Design 840-850
- Rotelle acciaio inox 850-852
- Rotelle trasporti 853-865



Pattini e viti per zoccoli

866-894

- Sottopiedini per mobili 866-874
- Piedi scorrevoli per mobili 875-876
- Supporti regolabili per zoccoli e regolatore di altezza 877-894



Profili per spigoli

895-897



7



Info

Questo simbolo contraddistingue i prodotti per i quali è possibile richiamare ulteriori informazioni al nostro Shop (www.opo.ch).



Acciaio inox

Questo simbolo contraddistingue i prodotti in acciaio inox.



Disegni CAD

Questo simbolo contraddistingue i prodotti per i quali esistono disegni CAD. Accesso al nostro Shop (www.opo.ch).



Alluminio

Questo simbolo identifica prodotti in alluminio.



Su misura

Questo simbolo identifica prodotti che vengono da noi tagliati su misura alle dimensioni desiderate.



Ammortizzatore

Questo simbolo identifica prodotti con fermo finale.



Simbolo di protezione antincendio

Questo simbolo contraddistingue i prodotti che secondo il costruttore sono idonei o omologati per una protezione antincendio oppure collaudati e omologati all'interno di un elemento.

Attenzione: Come testato, così montato! Le norme in vigore devono assolutamente essere rispettate!



Funzione antisfondamento

Questo simbolo contraddistingue i prodotti che sono idonei per elementi antisfondamento.



In alcuni punti il simbolo viene completato con la relativa norma di certificazione.

E130
VSSM

ES3/RC4



Uscite di sicurezza

Questo simbolo contraddistingue i prodotti che possono essere utilizzati nelle porte per vie di fuga.

In alcuni punti il simbolo viene completato con la relativa norma di certificazione.



Via di fuga

Questo simbolo contraddistingue i prodotti che possono essere utilizzati nelle porte per vie di fuga a 1 o 2 ante.



EN179
EN1125



Porta in battuta

Questo simbolo contraddistingue i prodotti che possono essere utilizzati nelle porte a 1 o 2 ante.



Isolazione fonica

Questo simbolo contraddistingue i prodotti che possono essere utilizzati per un'isolazione fonica.



Costruzione senza barriere

Questo simbolo contraddistingue i prodotti per costruzioni senza barriere.



Pioggia battente

Questo simbolo contraddistingue i prodotti che resistono alla pioggia battente.



Carico da vento

Questo simbolo contraddistingue i prodotti contro il carico da vento.

OK Line®
OK Tools®
OK Vis®

OK-Line®, OK-Tools® e OK-Vis®

Questi marchi stanno per i prodotti di qualità di OPO Oeschger con uno straordinario rapporto qualità-prezzo.

c 01 03 08



Link all'OPO-Net®

Nell'intestazione di ciascuna pagina del SortiLog® si trova un codice con il quale è possibile accedere in modo facile e veloce all'assortimento attuale nell'OPO-Net®.

Sedili per sedie

materiale: legno
finitura: smerigliato
legno: faggio



52.001.03

Articolo n.	L/L	spessore	pezzo
52.001.03	420/420 mm	5.5 mm	22.65

Sedili per sgabelli

materiale: legno
finitura: smerigliato
legno: faggio



52.011.00

Articolo n.	ø	spessore	pezzo
52.011.00	350 mm	18 mm	56.90

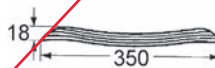

52.011.00

Piedi per sgabelli

materiale: acciaio
finitura: cromata

Articolo n.	altezza	ø inferiore	ø tubo	pezzo
52.051.00	450 mm	450 mm	20 mm	39.00



52.051.00

Sgabelli per bar forma Z

sedile in Skay nero imbottito

materiale: acciaio
finitura: cromata lucida

Articolo n.	altezza	larghezza piede	sedile ø	ø tubo	pezzo
52.061.01	750 mm	330 mm	335 mm	11 / 25 mm	120.00

 consegna: sedile non montato, in scatola di cartone



52.061.01





52.092.11-13

Piedi per mobili

placca di montaggio \varnothing 90 mm, altezza regolabile sino a 12 mm

materiale: alluminio
finitura: anodizzato naturale

Articolo n.	altezza	\varnothing		pezzo
52.092.11	150 mm	45 mm	5 mm	38.40
52.092.12	200 mm	45 mm	5 mm	40.10
52.092.13	250 mm	45 mm	5 mm	41.10

▲ La speciale costruzione consente di tagliare (accorciale) il piede senza alcun problema.



52.093.00-02

Piedi per mobili

altezza regolabile sino a 10 mm, per il perfetto montaggio sull'angolo

materiale: alluminio

anodizzato naturale

Articolo n.	altezza	profilo quadro		pezzo
52.093.00	100 mm	50 / 50 mm	5 mm	25.80
52.093.01	150 mm	50 / 50 mm	5 mm	28.00
52.093.02	200 mm	50 / 50 mm	5 mm	29.90

effetto inox

Articolo n.	altezza	profilo quadro		pezzo
52.093.10	100 mm	50 / 50 mm	5 mm	31.10
52.093.11	150 mm	50 / 50 mm	5 mm	34.50
52.093.12	200 mm	50 / 50 mm	5 mm	37.50

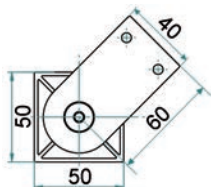

52.094.01-02

Piedi per mobili

placca di montaggio 70/70 mm, altezza regolabile sino a 10 mm

materiale: alluminio
finitura: spazzolato

Articolo n.	altezza	profilo quadro		pezzo
52.094.01	100 mm	40 / 40 mm	3.5 mm	25.80
52.094.02	160 mm	40 / 40 mm	3.5 mm	30.20

Piedi per mobili

materiale: lega di zinco
finitura: cromata opaca

Articolo n.	larghezza	altezza	profondità		pezzo
52.096.01	60 mm	91 mm	80 mm	4.5 mm	22.30

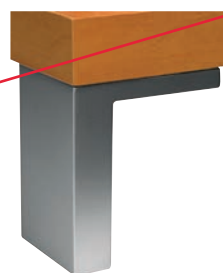

52.096.01

Piedi per mobili

piede ø 60 mm acciaio inox opaco, altezza regolabile sino a 10 mm, con placca di montaggio 64/64 mm - eccentrico

materiale: legno
finitura: verniciato

faggio

Articolo n.	altezza	profilo		pezzo
52.121.01	100 mm	32 / 32 mm	5 mm	26.70
52.121.02	150 mm	32 / 32 mm	5 mm	28.30



52.121.01-12

noce

Articolo n.	altezza	profilo		pezzo
52.121.11	100 mm	32 / 32 mm	5 mm	28.70
52.121.12	150 mm	32 / 32 mm	5 mm	30.00

Piedi per mobili

materiale: legno
legno: faggio
finitura: grezzo / smerigliato

Articolo n.	altezza	ø	ø perno	pezzo
52.120.03	60 mm	90 mm	20 mm	10.80
52.120.04	70 mm	120 mm	20 mm	13.85



52.120.03-04

Piedi per mobili

placca di montaggio 90/105 mm, con tappo di chiusura regolabile in plastica nera, per mettere a punto

materiale: acciaio
finitura: cromata lucida

Articolo n.	altezza	ø		pezzo
52.117.91	100 mm	60 mm	6 mm	33.80
52.117.92	140 mm	60 mm	6 mm	35.40



52.117.91-92



52.090.41-46

Piedi per mobili

con asta filettata M 10 x 20 mm e pattino in plastica

materiale: alluminio

lucido

Articolo n.	altezza	Ø	pezzo
52.090.41	90 mm	35 mm	26.10
52.090.46	140 mm	40 mm	35.80

opache

Articolo n.	altezza	Ø	pezzo
52.090.47	140 mm	40 mm	25.20

🔗 Accessori opzionali: Placche da avvitare per piedi per mobili vedere 52.095.01-02, pagina 762



51.878.03

Sottopiedini per mobili

placca di montaggio 36.5/36.5 mm, superficie in poliammide nero

materiale: acciaio
finitura: cromata lucida
portata: 60 kg
montaggio: d' avvitare

Articolo n.	altezza	Ø	📏	pezzo
51.878.03	60 mm	30 mm	4.5 mm	14.65

7



52.091.63-77

Piedi per mobili

con asta filettata M 10 e feltrino, altezza regolabile di +3/-7 mm

materiale: alluminio
finitura: opache

Articolo n.	altezza	Ø	Ø piede	pezzo
52.091.63	106 mm	35 mm	75 mm	20.50
52.091.67	186 mm	35 mm	75 mm	26.40
52.091.69	266 mm	35 mm	75 mm	29.60
52.091.73	106 mm	45 mm	75 mm	22.40
52.091.77	186 mm	45 mm	75 mm	32.10

Placche da avvitare per piedi per mobili

per piedi per mobili con aste filettate M 10

materiale: alluminio

Articolo n.	dimensioni	altezza	📏	pezzo
52.095.01	64 mm	9 mm	4.5 mm	10.05
52.095.02	118 / 118 mm	9 mm	4.5 mm	14.80



52.095.01



52.095.02

Piedi per mobili

placca di montaggio ø 60 mm, altezza regolabile sino a 10 mm

materiale: acciaio

effetto inox

Articolo n.	altezza	ø	ø piede	pezzo
52.092.01	100 mm	35 mm	50 mm	21.25
52.092.02	150 mm	35 mm	50 mm	23.90

colore alluminio

Articolo n.	altezza	ø	ø piede	pezzo
52.092.03	100 mm	35 mm	50 mm	21.40
52.092.04	150 mm	35 mm	50 mm	24.15



52.092.01-02



52.092.03-04

Piedi per mobili

con foro filettato M 8

materiale: acciaio

cromata lucida

Articolo n.	altezza	ø	pezzo
52.098.02	210 mm	60 mm	17.35
52.098.12	180 mm	80 mm	20.15

grigio laccato

Articolo n.	altezza	ø	pezzo
52.098.04	210 mm	60 mm	23.00
52.098.14	180 mm	80 mm	26.70



52.098.02



52.098.14

 Accessori opzionali: Viti con testa esagonale, DIN 933 vedere 85.278.10100-880, su opo.ch

Pattini per sideboards

placca di montaggio 60/520 mm, regolabile in altezza 5 mm, non accorciabile

portata: 250 kg

acciaio, cromata lucida

Articolo n.	profilo	L/A	pezzo
52.099.01	60 / 8 mm	520/260 mm	182.00
52.099.02	60 / 8 mm	520/390 mm	197.00

acciaio inox, spazzolato

Articolo n.	profilo	L/A	pezzo
52.099.11	60 / 8 mm	520/260 mm	215.00
52.099.12	60 / 8 mm	520/390 mm	236.00



52.099.01-02





52.093.20-21

Piedi per mobili CAMAR

placca di montaggio 129/129 mm, elemento di regolazione (vite) in plastica nero, altezza regolabile di + 10 mm

kit = 4 pezzi

materiale: acciaio
finitura: effetto inox

Articolo n.	altezza	profilo quadro	kit
52.093.20	100 mm	49 / 49 mm	44.60
52.093.21	150 mm	49 / 49 mm	50.50



52.093.25-30

Piedi per mobili CAMAR

placca di montaggio 129/129 mm, elemento di regolazione (vite) in plastica nero, altezza regolabile di + 10 mm

kit = 4 pezzi

materiale: acciaio

Articolo n.	colore	altezza	profilo quadro	kit
52.093.25	bianco opaco	100 mm	49 / 49 mm	33.20
52.093.30	nero opaco	100 mm	49 / 49 mm	33.20

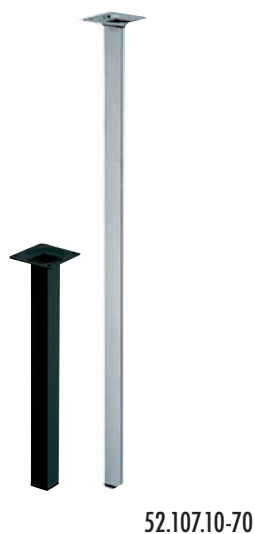

Piedi per mobili e tavoli 25/25 mm

placca da avvitare 60/60 mm, tappo di chiusura plastica nera, vite di regolazione con filetto M 10

materiale: acciaio
portata: 50 kg
profilo quadro: 25 / 25 mm
 4.5 mm

silberfarbig	pezzo	nero opaco	pezzo	cromata lucida	pezzo	altezza
52.107.10	3.62	52.110.10	3.66	52.111.10	7.00	100 mm
52.107.15	3.97	52.110.15	3.97	52.111.15	7.75	150 mm
52.107.20	4.44	52.110.20	4.42	52.111.20	8.50	200 mm
52.107.30	4.98	52.110.30	4.99	52.111.30	10.45	300 mm
52.107.40	6.15	52.110.40	6.15	52.111.40	12.50	400 mm
52.107.50	7.50	52.110.50	7.50	52.111.50	14.75	500 mm
52.107.60	8.65	52.110.60	8.60	52.111.60	17.10	600 mm
52.107.70	9.55	52.110.70	9.45	52.111.70	19.60	700 mm

 Con utilizzo della vite di regolazione, la portata è di 30 kg.

7



51.921.12-13

Tappi di chiusura

per tubi quadri

materiale: plastica
colore: nero

Articolo n.	L/P	larghezza interna	profondità interna	100 pezzo
51.921.12	25/25 mm	20 / 20 mm	23 / 23 mm	35.30
51.921.13	30/30 mm	25 / 25 mm	28 / 28 mm	50.50



Piedi per mobili e tavoli ø 30 mm

placca da avvitare 60/60 mm, tappo di chiusura in plastica nera

materiale: acciaio

portata: 50 kg

colore argento	pezzo	nero opaco	pezzo	cromata lucida	pezzo	altezza
52.108.10	3.66	52.113.10	3.70	52.114.10	6.95	100 mm
52.108.15	3.97	52.113.15	3.97	52.114.15	7.75	150 mm
52.108.20	4.42	52.113.20	4.42	52.114.20	8.50	200 mm
52.108.30	4.98	52.113.30	4.98	52.114.30	10.45	300 mm
52.108.40	6.10	52.113.40	6.15	52.114.40	12.40	400 mm
52.108.50	7.50	52.113.50	7.50	52.114.50	14.70	500 mm
52.108.60	8.65	52.113.60	8.65	52.114.60	17.10	600 mm
52.108.70	9.55	52.113.70	9.55	52.114.70	19.40	700 mm
52.108.75	10.10	52.113.75	10.10	52.114.75	20.45	750 mm



52.108.10-52.114.75

i Con utilizzo della vite di regolazione, la portata è di 30 kg.

e Accessori opzionali: Viti di regolaggio 25/20mm vedere 51.885.13, pagina 931

Piedi per mobili e tavoli

placca da avvitare 155/120 mm, con tappo di chiusura regolabile in plastica nera

materiale: acciaio

portata: 75 kg

colore argento

Articolo n.	altezza	ø		pezzo
52.118.40	400 mm	60 mm	4.5 mm	30.60
52.118.70	700 mm	60 mm	4.5 mm	35.80

nero opaco

Articolo n.	altezza	ø		pezzo
52.116.40	400 mm	60 mm	4.5 mm	31.00
52.116.70	700 mm	60 mm	4.5 mm	36.20

cromata lucida

Articolo n.	altezza	ø		pezzo
52.117.40	400 mm	60 mm	4.5 mm	49.30
52.117.70	700 mm	60 mm	4.5 mm	57.70



52.116.40-118.70





52.126.01

Piedi per tavoli

appoggio 65/65/150 mm

materiale: legno
finitura: smerigliato
legno: faggio

Articolo n.	altezza	pezzo
52.126.01	750 mm	46.30



52.118.01-02

Piedi per tavoli

tappo di chiusura in plastica

materiale: acciaio
profilo quadro: 30 / 30 mm
placca L/L: 100/60 mm

Articolo n.	finitura	altezza		pezzo
52.118.01	nero opaco	740 mm	6 mm	39.40
52.118.02	cromata lucida	740 mm	6 mm	49.70

7

OK Line®



52.129.01

52.129.11

Piedi per tavoli ø 60 mm OK-LINE

con placca di montaggio in lega d'alluminio, collegamento tramite meccanismo di serraggio, altezza regolabile di + 30 mm, elemento di regolazione (vite) plastica ABS nera

materiale: acciaio
ø tubo: 60 mm

Articolo n.	finitura	altezza	kit
52.129.01	cromata lucida	710 mm	64.60
52.129.02	cromata lucida	870 mm	68.70
52.129.11	effetto inox	710 mm	66.60
52.129.12	effetto inox	870 mm	74.70

▲ Le colonne vengono infilate nelle placche di montaggio e serrate con una chiave a brugola.

kit composto da 4 piedi con chiave a brugola e viti di fissaggio



Piedi ø 60 mm per tavoli OK-LINE

con placca di montaggio in lega di zinco, collegamento tramite meccanismo di serraggio, altezza regolabile di + 30 mm, elemento di regolazione (vite) plastica ABS nera

materiale: acciaio
ø tubo: 60 mm

Articolo n.	finitura	altezza	kit
52.130.01	cromata lucida	710 mm	51.50
52.130.02	cromata lucida	870 mm	54.50
52.130.03	cromata lucida	1'100 mm	64.30
52.130.11	colore acciaio inox verniciato	710 mm	53.50
52.130.12	colore acciaio inox verniciato	870 mm	56.30
52.130.13	colore acciaio inox verniciato	1'100 mm	67.00
52.130.14	effetto inox	710 mm	61.50
52.130.15	effetto inox	870 mm	76.40
52.130.16	effetto inox	1'100 mm	103.90
52.130.21	effetto alluminio	710 mm	56.40
52.130.22	effetto alluminio	870 mm	61.60
52.130.23	effetto alluminio	1'100 mm	70.60
52.130.41	nero opaco RAL 9005	710 mm	49.10
52.130.42	nero opaco RAL 9005	870 mm	57.90
52.130.43	nero opaco RAL 9005	1'100 mm	75.60

▲ Le colonne vengono infilate nelle placche di montaggio e serrate con una chiave a brugola.

 **kit composto da 4 piedi** con chiave a brugola e viti di fissaggio





52.133.03-85

Piedi per tavoli ø 60 mm CAMAR

con placca di montaggio in lega d'alluminio, collegamento tramite meccanismo di serraggio, altezza regolabile di + 30 mm, elemento di regolazione (vite) plastica ABS nera

materiale: acciaio
ø tubo: 60 mm

Articolo n.	finitura	altezza	prezzo
52.133.03	cromata lucida	705 mm	72.30
52.133.04	cromata lucida	870 mm	83.80
52.133.53	acciaio inox	705 mm	140.60
52.133.54	acciaio inox	870 mm	158.00
52.133.73	effetto inox	705 mm	76.80
52.133.74	effetto inox	870 mm	86.70
52.133.13	bianco RAL 9003	705 mm	70.50
52.133.23	nero RAL 9005	705 mm	70.50
52.133.06	colore argento RAL 9006	705 mm	76.80
52.133.07	colore argento RAL 9006	870 mm	85.50
52.133.10	cromata lucida	705 mm	25.30
52.133.11	cromata lucida	870 mm	27.60
52.133.05	cromata lucida	1'100 mm	31.70
52.133.63	acciaio inox	705 mm	45.40
52.133.64	acciaio inox	870 mm	50.60
52.133.65	acciaio inox	1'100 mm	58.90
52.133.83	effetto inox	705 mm	26.20
52.133.84	effetto inox	870 mm	28.60
52.133.85	effetto inox	1'100 mm	33.10
52.133.15	bianco RAL 9003	1'100 mm	31.00
52.133.25	nero RAL 9005	1'100 mm	31.00
52.133.16	colore argento RAL 9006	705 mm	26.70
52.133.17	colore argento RAL 9006	870 mm	27.90
52.133.18	colore argento RAL 9006	1'100 mm	32.60

▲ Le colonne vengono infilate nelle placche di montaggio e serrate con una chiave a brugola.

🔗 **kit composto da 4 piedi** con chiave a brugola e viti di fissaggio (52.133.03-07)
confezione singola con chiave a brugola e viti di fissaggio (52.133.10-18)

Nuovo 52.133.08 acciaio brunito opaco trasparente 705 mm

Piedi per tavoli ø 80 mm CAMAR

con placca di montaggio in lega d'alluminio, collegamento tramite meccanismo di serraggio, altezza regolabile di + 30 mm, elemento di regolazione (vite) plastica ABS nera

materiale: acciaio
ø tubo: 80 mm

Articolo n.	finitura	altezza	pezzo
52.134.03	cromata lucida	705 mm	33.70
52.134.04	cromata lucida	870 mm	37.60
52.134.05	cromata lucida	1'100 mm	42.40
52.134.16	acciaio inox	705 mm	59.70
52.134.17	acciaio inox	870 mm	65.60
52.134.18	acciaio inox	1'100 mm	76.70
52.134.19	effetto inox	705 mm	32.90
52.134.20	effetto inox	870 mm	37.00
52.134.21	effetto inox	1'100 mm	41.10
52.134.23	bianco RAL 9003	705 mm	28.10
52.134.24	bianco RAL 9003	870 mm	32.20
52.134.33	nero RAL 9005	705 mm	27.80
52.134.34	nero RAL 9005	870 mm	31.90
52.134.09	colore argento RAL 9006	705 mm	32.10
52.135.01	rivestimento in legno di rovere grezzo 705 mm	705 mm	63.00
52.135.11	rivestimento in legno di faggio grezzo 705 mm	705 mm	64.60

 Le colonne vengono infilate nelle placche di montaggio e serrate con una chiave a brugola.

 confezione singola con chiave a brugola e viti di fissaggio

Placche di montaggio CAMAR

Articolo n.	per ø tubo	pezzo
52.133.51	60 mm	7.80
52.134.51	80 mm	9.55

Viti di regolazione

per placche di montaggio

materiale: acciaio
finitura: grezzi

Articolo n.	lunghezza	100 pezzo
52.134.55	30 mm	34.10



52.134.04-34



52.133+134.51

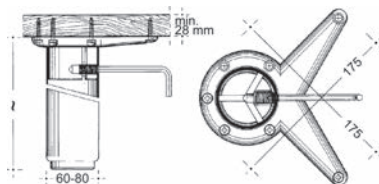

52.134.55



52.133+134.61

Viti di regolazione

materiale: plastica
colore: nero

Articolo n.	per ø tubo	pezzo
52.133.61	60 mm	4.07
52.134.61	80 mm	7.60



52.133.36

Piedi per tavoli ø 60 mm CAMAR

con placca di montaggio in lega d'alluminio, collegamento tramite meccanismo di serraggio, altezza regolabile di + 30 mm, elemento di regolazione (vite) plastica ABS nera

materiale: alluminio
finitura: anodizzato opaco
ø tubo: 60 mm

Articolo n.	altezza	kit
52.133.36	705 mm	101.00

⚠ Le colonne vengono infilate nelle placche di montaggio e serrate con una chiave a brugola.

🔗 **kit composto da 4 piedi** con chiave a brugola e viti di fissaggio

🔗 Ricambi: Placche di montaggio CAMAR vedere 52.133.51-52.134.51, pagina 769

7



52.135.20

Piedi per tavoli ø 60 mm CAMAR

con placca di montaggio in lega d'allu, collegamento tramite meccanismo di serraggio, altezza regolabile di + 30 mm, elemento di regolazione (vite) plastica ABS grigia

materiale: alluminio
finitura: anodizzato rigato
ø tubo: 60 mm

Articolo n.	altezza	kit
52.135.20	705 mm	116.90

⚠ Le colonne vengono infilate nelle placche di montaggio e serrate con una chiave a brugola.

🔗 **kit composto da 4 piedi** con chiave a brugola e viti di fissaggio

🔗 Ricambi: Placche di montaggio CAMAR vedere 52.133.51-52.134.51, pagina 769

Piedi per tavoli ø 60 mm per piano in vetro CAMAR

altezza regolabile di + 30 mm, senza placche di montaggio
elemento di regolazione (vite) plastica ABS nero

materiale: acciaio
ø tubo: 60 mm

Articolo n.	finitura	altezza	prezzo
52.131.01	cromata lucida	730 mm	100.90
52.131.06	cromata lucida	730 mm	31.70
52.131.11	effetto inox	730 mm	103.00
52.131.16	effetto inox	730 mm	31.90

kit composto da 4 pezzi

 Attrezzi di mont.: Colla di struttura 3M SCOTCH Weld EPX, D vedere 86.267.31 su opo.ch



52.131.01-16

Basette di montaggio per vetro

con filetto M 10

materiale: acciaio inox

Articolo n.	ø	pezzo
52.131.90	65 mm	27.20

 Attrezzi di mont.: Colla 2-K da costr.3M Scotch Weld EPX, DP105 vedere 86.267.31 su opo.ch



52.131.90

Piedi per tavoli ø 60 mm CAMAR

placca di montaggio in lega d'allu, collegamento tramite meccanismo di serraggio
altezza regolabile di + 100 mm

materiale: acciaio
finitura: cromata lucida
ø tubo: 60 mm

Articolo n.	altezza	pezzo
52.136.02	685 mm	37.60
52.136.04	905 mm	42.70

 Le colonne vengono infilate nelle placche di montaggio e serrate con una chiave a brugola.

 Ricambi: Piastrina di fissaggio 60mm vedere 52.133.51, pagina 769



52.136.02-04+21

Rotelle per piedi per tavoli ø 60 mm CAMAR

con freno

colore: nero
portata: 120 kg

Articolo n.	ø	altezza	larghezza	pezzo
52.136.21	50 mm	60 mm	62 mm	17.30



52.139.11

Piedi per tavoli 50/100 mm

altezza regolabile di +5 mm

placca di montaggio in acciaio 162/162/5 mm, con materiale di fissaggio

materiale: acciaio

profilo quadro: 50 / 100 mm

Articolo n.	finitura	altezza	pezzo
52.139.10	cromata lucida	710 mm	134.20
52.139.11	colore acciaio inox verniciato	710 mm	129.50

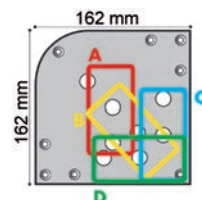
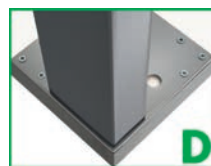
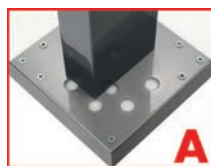

7

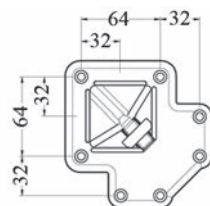

52.132.22-29

Piedi per tavoli 60/60 mm CAMAR

con placca di montaggio in lega d'allu, collegamento tramite meccanismo di serraggio, altezza regolabile di +10 mm, elemento di regolazione (vite) in plastica ABS grigia

materiale: acciaio inox

finitura: spazzolato

profilo: 60 / 60 mm

Articolo n.	altezza	prezzo
52.132.22	705 mm	260.00
52.132.28	705 mm	68.60
52.132.29	870 mm	79.90

▲ Le colonne vengono infilate nelle placche di montaggio e serrate con una chiave a brugola.

🔗 **kit composto da 4 piedi** con chiave a brugola e viti di fissaggio
confezione singola con chiave a brugola e viti di fissaggio

Piedi per tavoli 60/60 mm CAMAR

con placca di montaggio in lega d'alluminio, collegamento tramite meccanismo di serraggio, altezza regolabile di +10 mm, elemento di regolazione (vite) plastica ABS nero

materiale: acciaio
profilo quadro: 60 / 60 mm

Articolo n.	finitura	altezza	kit
52.135.50	cromata lucida	705 mm	237.00
52.135.51	effetto inox	705 mm	208.00
52.135.52	colore argento RAL 9006	705 mm	162.00

 Le colonne vengono infilate nelle placche di montaggio e serrate con una chiave a brugola.

 **kit composto da 4 piedi** con chiave a brugola e viti di fissaggio

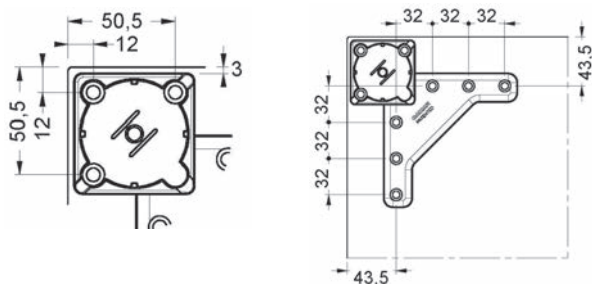

52.135.51

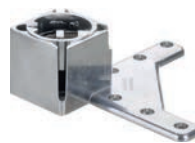

52.135.50-52

Piedi per tavoli 60/60 mm CAMAR

con placca di montaggio in lega d'allu, collegamento tramite meccanismo di serraggio, altezza regolabile di +10 mm, elemento di regolazione (vite) plastica ABS grigia

materiale: alluminio
finitura: anodizzato naturale
profilo: 60 / 60 mm

Articolo n.	altezza	kit
52.135.40	705 mm	177.00

 Le colonne vengono infilate nelle placche di montaggio e serrate con una chiave a brugola.

 **kit composto da 4 piedi** con chiave a brugola e viti di fissaggio



52.135.40





52.132.42

Piedi per tavoli 60/60 mm

con placca di montaggio in lega di zinco, collegamento tramite meccanismo di serraggio, altezza regolabile di +25 mm, elemento di regolazione (vite) plastica ABS nero

materiale: acciaio
profilo quadro: 60 / 60 mm

Articolo n.	finitura	altezza	kit
52.132.40	cromata lucida	710 mm	143.90
52.132.41	colore acciaio inox verniciato	710 mm	134.20
52.132.42	effetto alluminio	710 mm	109.60

▲ Le colonne vengono infilate nelle placche di montaggio e serrate con una chiave a brugola.

🔗 **kit composto da 4 piedi** con chiave a brugola e viti di fissaggio



52.142.01

Piedi per tavoli 80/80 mm CAMAR

con placca di montaggio in lega d'alluminio, collegamento tramite meccanismo di serraggio, altezza regolabile di +10 mm, elemento di regolazione (vite) in plastica ABS nero

confezione singola con chiave a brugola e viti di fissaggio

materiale: acciaio
profilo: 80 / 80 mm

Articolo n.	finitura	altezza	pezzo
52.142.01	effetto inox	705 mm	81.20

▲ Le colonne vengono infilate nelle placche di montaggio e serrate con una chiave a brugola.



52.139.02

Piedi per tavoli 100/100 mm

altezza regolabile di +5 mm

placca di montaggio in acciaio 162/162/5 mm, con materiale di fissaggio

materiale: acciaio
profilo quadro: 100 / 100 mm

Articolo n.	finitura	altezza	pezzo
52.139.01	cromata lucida	710 mm	144.80
52.139.02	colore acciaio inox verniciato	710 mm	142.60

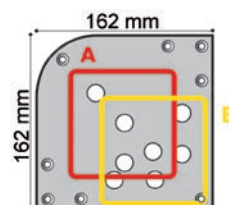
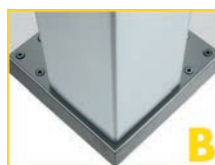
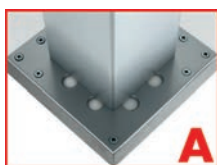

Piedi per tavoli

colonna in profilo quadro, per montaggio a filo, fissaggio facile e invisibile, con perni di chiusura in plastica nera, per fissaggio al piano del tavolo in legno o pietra, con placca di montaggio interna nascosta

acciaio inox, smerigliato

Articolo n.	altezza	piastra di montaggio	profilo	pezzo
52.137.01	710 mm	72 / 72 / 4 mm	80 / 80 mm	196.00
52.137.02	-	72 / 72 / 4 mm	80 / 80 mm	su richiesta
52.137.21	710 mm	92 / 92 / 4 mm	100 / 100 mm	268.00
52.137.22	-	92 / 92 / 4 mm	100 / 100 mm	su richiesta

alluminio, anodizzato naturale

Articolo n.	altezza	piastra di montaggio	profilo	pezzo
52.137.11	710 mm	72 / 72 / 4 mm	80 / 80 mm	205.00
52.137.12	-	72 / 72 / 4 mm	80 / 80 mm	su richiesta
52.137.31	710 mm	92 / 92 / 4 mm	100 / 100 mm	268.00
52.137.32	-	92 / 92 / 4 mm	100 / 100 mm	su richiesta

 Piedi per tavoli da fissare al vetro e ad altre superfici disponibili su richiesta.



Piedi per tavoli

con 2 piedini di livellamento
senza colonna

materiale: acciaio
finitura: nero opaco / verniciato
profilo: 60 / 10 mm

Articolo n.	larghezza piede		pezzo
52.170.01	600 mm	10 mm	54.00

 Ricambi: Viti di regolaggio 30/20mm vedere 51.885.04, pagina 931



Piedi per tavoli

piede in profilo piatto 60/10 mm, con 2 piedini di livellamento

materiale: acciaio
finitura: nero opaco / verniciato
profilo quadro: 50 / 30 mm
placche d'avvitare: 200 / 200 / 280 mm

Articolo n.	altezza	larghezza piede		pezzo
52.169.01	695 mm	600 mm	6 mm	115.80

 Ricambi: Viti di regolaggio 30/20mm vedere 51.885.04, pagina 931



52.169.01





52.132.12

Piedi per tavoli 50/50 mm

con placca di montaggio in lega di zinco, collegamento tramite meccanismo di serraggio, altezza regolabile di +5 mm, elemento di regolazione (vite) plastica ABS grigio

materiale: acciaio
 profilo: 50 / 50 mm

Articolo n.	finitura	altezza	kit
52.132.10	cromata lucida	710 mm	122.70
52.132.11	effetto alluminio	710 mm	113.30
52.132.12	effetto inox	710 mm	129.90
52.132.13	bianco opaco	710 mm	101.70
52.132.14	nero opaco	710 mm	101.70

 kit composto da 4 piedi



52.132.19

Pattini per tavoli

altezza regolabile di + 5 mm

materiale: acciaio
 finitura: rivestito a polvere
 profilo: 60 / 30 mm
 portata: 150 kg

Articolo n.	colore	altezza	larghezza	pezzo
52.132.18	nero opaco	710 mm	780 mm	162.00
52.132.19	bianco opaco	710 mm	780 mm	162.00

 consegna: smontato

Gambe per tavoli e panche Croce

materiale: acciaio
 finitura: nero opaco / rivestito a polvere

Articolo n.	L/A	profilo	pezzo
52.159.10	380/382 mm	80 / 20 mm	127.30
52.159.11	580/712 mm	80 / 20 mm	165.00
52.159.12	780/712 mm	80 / 20 mm	176.00



52.159.10-12

Gambe per tavoli e panche

adatto per piccoli mobili e tavolini

materiale: acciaio
 finitura: nero opaco / rivestito a polvere

Articolo n.	L/A	profilo	pezzo
52.159.20	300/800 mm	40 / 5 mm	54.00
52.159.21	385/710 mm	40 / 5 mm	63.30
52.159.22	385/850 mm	40 / 5 mm	63.80
52.159.23	350/385 mm	40 / 5 mm	47.70
52.159.24	250/350 mm	40 / 5 mm	42.80



52.159.20-24

 Accessori necessari: Placche di montaggio vedere 52.159.50

Placche di montaggio

materiale: acciaio
 finitura: nero opaco

Articolo n.	dimensioni	pezzo
52.159.50	98 / 7 / 64 mm	3.06



52.159.50

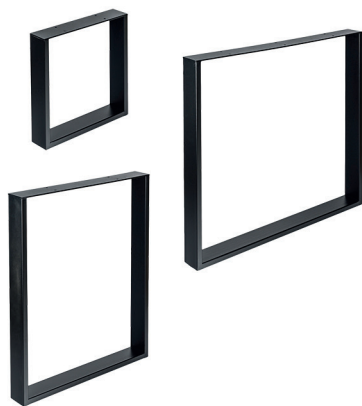

52.159.01-03

Gambe per tavoli e panche

materiale: acciaio
 finitura: nero opaco / rivestito a polvere

Articolo n.	L/A	profilo	pezzo
52.159.01	380/382 mm	80 / 20	122.20
52.159.02	580/712 mm	80 / 20	152.00
52.159.03	780/712 mm	80 / 20	158.00



52.159.40-43

Piedi per tavoli e mobili

materiale: acciaio
 finitura: nero opaco / rivestito a polvere
 placche d'avvitare: 100 mm

Articolo n.	altezza	bacchetta ø	pezzo
52.159.40	160 mm	8 mm	19.45
52.159.41	400 mm	8 mm	24.10
52.159.42	710 mm	8 mm	24.85
52.159.43	1'100 mm	10 mm	59.80

Sistema di telaio per tavoli WTB WALD-HAUS

sistema di telaio per tavoli trasformabile individualmente, facile montaggio grazie al collegamento a vite centrale, \varnothing gamba del tavolo 30 mm, \varnothing traversa 20 mm, altezza regolabile \pm 20 mm

Design: Andreas Bechtiger. Prodotto in Svizzera.

materiale: acciaio
 finitura: rivestito a polvere / nero opaco

Articolo n.	tipo	altezza	traverse	prezzo
52.150.01	WTB 710/650	710 - 730 mm	650 mm	194.00
52.150.02	WTB 710/1050	710 - 730 mm	1'050 mm	194.00
52.150.03	WTB 710/650	710 - 730 mm	650 mm	97.00
52.150.04	WTB 710/1050	710 - 730 mm	1'050 mm	97.00



52.150.01-04

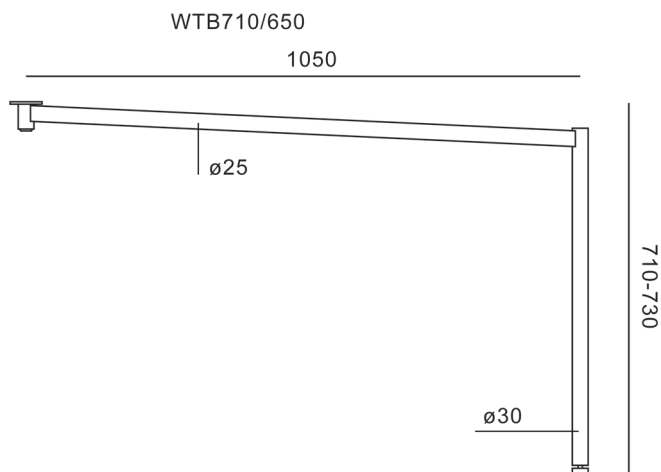
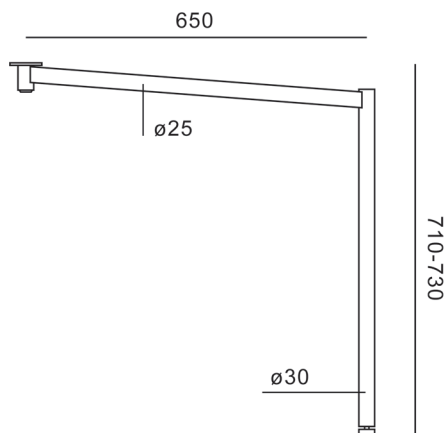

WTB710/1050
 52.150.02+04



52.150.11-12

Piedi per tavoli

profilo quadro, inclusi pattini in plastica

materiale: acciaio

6 mm

nero opaco / verniciato a fuoco

Articolo n.	L/A	profilo	placche d'avvitare	pezzo
52.150.11	380/420 mm	30 / 15 mm	385 / 80 / 3 mm	73.60
52.150.12	550/700 mm	40 / 20 mm	560 / 80 / 3 mm	110.30

cromata lucida

Articolo n.	L/A	profilo	placche d'avvitare	pezzo
52.150.21	380/420 mm	30 / 15 mm	385 / 80 / 3 mm	98.60
52.150.22	550/700 mm	40 / 20 mm	560 / 80 / 3 mm	155.00

Piedi per tavoli

colonna e piede in tubo con 2 piedini di livellamento

materiale: acciaio

finitura: cromata lucida

placche d'avvitare: 200 / 200 / 280 mm

ø tubo: 40 mm

Articolo n.	altezza	larghezza piede		pezzo
52.153.00	695 mm	600 mm	6 mm	83.60



52.153.00

Piedi per tavoli

con 2 piedini di livellamento

materiale: acciaio

finitura: cromata lucida

placche d'avvitare: 200 / 200 / 280 mm

ø tubo: 30 mm

Articolo n.	altezza	larghezza piede		pezzo
52.203.02	695 mm	600 mm	6 mm	97.30



52.203.02

Piedi per tavoli

colonne e piede con 2 piedini di livellamento

materiale: acciaio
finitura: cromata lucida
placche d'avvitare: 600 / 40 / 300 mm
ø tubo: 40 mm

Articolo n.	altezza	larghezza piede		pezzo
52.153.01	695 mm	740 mm	6 mm	155.00

 Ricambi: Viti di regolaggio 30/20mm vedere 51.885.04, pagina 931



52.153.01

Piedi per tavoli

colonna e piede con 4 piedini di livellamento piedi con foro per congiunzione trasversale/traversa avvitata

materiale: acciaio
finitura: cromata lucida
placche d'avvitare: 200 / 200 / 280 mm
ø tubo: 40 mm

Articolo n.	altezza	larghezza piede		coppia
52.153.02	695 mm	600 mm	6 mm	194.00



52.153.02

Traverse di collegamento per piedi per tavoli

Articolo n.	ø tubo	lunghezza	pezzo
52.153.12	40 mm	720 mm	69.00
52.153.13	40 mm	820 mm	72.00
52.153.14	40 mm	920 mm	75.30
52.153.15	40 mm	1'020 mm	79.00
52.153.16	40 mm	1'120 mm	81.50



52.153.12-16





52.153.03

Piedi per tavoli

colonna e piede con 4 piedini di livellamento
piedi con foro per congiunzione trasversale/traversa avvitata

materiale: acciaio
finitura: cromata lucida
placche d'avvitare: 600 / 40 / 300 mm
ø tubo: 40 mm

Articolo n.	altezza	larghezza piede		coppia
52.153.03	695 mm	740 mm	6 mm	332.00



52.153.31

Piedi per tavoli

colonna e piede con 4 piedini di livellamento

materiale: acciaio
finitura: cromata lucida
placche d'avvitare: 700 / 700 mm
ø tubo: 40 mm

Articolo n.	altezza	larghezza piede		pezzo
52.153.31	695 mm	900 mm	6 mm	347.00



52.203.03 + 22

Piedi per tavoli

con 4 piedini di livellamento
piedi con foro per congiunzione trasversale/traversa avvitata

materiale: acciaio
finitura: cromata lucida
placche d'avvitare: 200 / 200 / 280 mm
piani di lavoro: 1'800 / 900 mm

Articolo n.	altezza	larghezza piede		coppia
52.203.03	695 mm	600 mm	6 mm	215.00

Traverse di collegamento

Articolo n.	lunghezza	ø tubo	pezzo
52.203.22	720 mm	30 mm	47.90
52.203.23	820 mm	30 mm	49.90
52.203.24	920 mm	30 mm	52.30
52.203.25	1'020 mm	30 mm	60.40
52.203.26	1'120 mm	30 mm	66.20

Piedi per tavoli

con 2 piedini di livellamento

materiale: acciaio
finitura: cromata lucida
placche d'avvitare: 200 / 200 / 280 mm
ø tubo: 35 mm

Articolo n.	altezza	larghezza piede		pezzo
52.157.01	695 mm	600 mm	6 mm	121.00



52.157.01

Piedi per tavoli

colonna con 4 piedini di livellamento

materiale: acciaio
finitura: cromata lucida
placche d'avvitare: 250 / 250 mm
ø tubo: 50 mm

Articolo n.	altezza	larghezza piede		pezzo
52.154.00	695 mm	600 mm	6 mm	179.00



52.154.00

Piedi per tavoli

con 4 piedini di livellamento

materiale: acciaio
finitura: cromata lucida
placche d'avvitare: 250 / 250 mm
ø tubo: 35 mm

Articolo n.	altezza	larghezza piede		pezzo
52.157.11	695 mm	680 mm	6 mm	191.00



52.157.11

 Ricambi: Viti di regolaggio 30/20mm vedere 51.885.04, pagina 931





52.155.01

Piedi per tavoli

colonna e piede con 5 piedini di livellamento

materiale: acciaio
finitura: cromata lucida
placche d'avvitare: 700 / 700 mm
ø tubo: 60 mm

Articolo n.	altezza	larghezza piede		pezzo
52.155.01	695 mm	850 mm	6 mm	263.00



52.157.21

Piedi per tavoli

con 5 piedini di livellamento

materiale: acciaio
finitura: cromata lucida
placche d'avvitare: 800 mm
ø tubo: 35 mm

Articolo n.	altezza	larghezza piede		pezzo
52.157.21	695 mm	850 mm	6 mm	335.00



52.204.02

Piedi per tavoli

con 2 piedini di livellamento

materiale: acciaio
finitura: cromata lucida
placche d'avvitare: 200 / 200 / 280 mm
ø tubo: 30 mm

Articolo n.	altezza	larghezza piede		pezzo
52.204.02	695 mm	580 mm	6 mm	140.10



52.204.03

Piedi per tavoli

con 4 piedini di livellamento
piedi con foro per congiunzione trasversale/traversa avvitate

materiale: acciaio
finitura: cromata lucida
placche d'avvitare: 200 / 200 / 280 mm
ø tubo: 30 mm

Articolo n.	altezza	larghezza piede		coppia
52.204.03	695 mm	580 mm	6 mm	216.00

Accessori opzionali: Traverse di collegamento vedere 52.203.22-26, pagina 778

Piedi per tavoli

senza piastra di montaggio

materiale: acciaio
 ø tubo: 50 mm
 piani di lavoro: 600 / 600 mm



Articolo n.	finitura	altezza	base	pezzo
52.079.10	cromata lucida	680 mm	500 mm	247.00
52.079.11	nero	680 mm	500 mm	169.00

🔗 Accessori opzionali: Fissaggi dei piani tavolo per Sistema modulare vedere 52.199.20-26

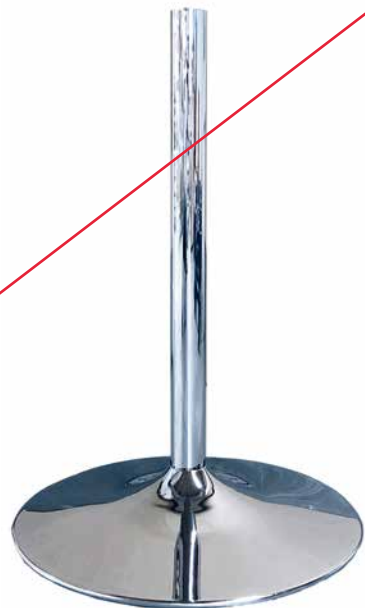

52.079.10



52.079.11



52.140.10

Piedi per tavoli ø 77 mm con regolazione dell'altezza a gas

comando della regolazione dell'altezza tramite leva di sgancio che può essere montata sotto al piano tavolo, lunghezza della leva circa 360 mm, con protezione contro la torsione, collegamento al tavolo tramite 8 punti d'avvitare, collegamento al piede tramite 3 punti d'avvitare M 6

materiale: acciaio
 finitura: rivestito a polvere
 colore: nero

Articolo n.	altezza	ø	pezzo
52.140.10	605 - 995 mm	77 / 70 mm	287.00

🔗 Accessori necessari: Piastra di fondo vedere 52.140.15
 Accessori necessari: Base a croce vedere 52.140.16



52.140.15

Piastra di fondo

con 6 protezioni per pavimento in feltro

materiale: acciaio
 finitura: rivestito a polvere
 colore: nero

Articolo n.	A/ø	pezzo
52.140.15	8/450 mm	69.60



52.140.16

Base a croce

con filettatura M 8 per il fissaggio di pattini o rotelle

materiale: acciaio
 finitura: rivestito a polvere
 colore: nero

Articolo n.	ø	altezza	pezzo
52.140.16	690 mm	80 - 110 mm	87.60

🔗 Accessori opzionali: Regolatore di altezza vedere 51.885.03-16

Piedi per tavoli

con 4 piedini di livellamento

materiale: acciaio
finitura: cromata lucida
placche d'avvitare: 250 / 250 mm
ø tubo: 30 mm

Articolo n.	altezza	larghezza piede		pezzo
52.204.31	695 mm	680 mm	6 mm	200.00

 Ricambi: Viti di regolaggio 30/20mm vedere 51.885.04, pagina 931



52.204.31

Tubi per Sistema modulare

con protezione antitorzione, incl. barra filettata, 1 dado di fissaggio, 2 dischi di centraggio, 4 spine a espansione ø 6/20 mm

materiale: acciaio inox
finitura: smerigliato opaco

Articolo n.	altezza	ø tubo	pezzo
52.199.01	665 mm	50 mm	65.60
52.199.02	1'035 mm	50 mm	79.00
52.199.03	665 mm	60 mm	71.00
52.199.04	1'035 mm	60 mm	94.10
52.199.05	665 mm	80 mm	86.60
52.199.06	1'035 mm	80 mm	113.00

 Altezze speciali e tutti i colori della serie RAL disponibili franco stabilimento.



52.199.01-06+52.199.20+52.199.10-12

Fissaggi dei piani tavolo per Sistema modulare

croce: ghisa alluminio verniciato nero

placca: acciaio laccato colore nero

fissaggio per vetro: acciaio inox smerigliato opaco

Articolo n.	esecuzione	dimensioni	pezzo
52.199.20	croce	560 / 20 mm mm	59.90
52.199.21	placca	200 / 200 / 20 mm mm	56.00
52.199.22	fissaggio per vetro	50 / 5 mm mm	22.45
52.199.25	fissaggio per vetro	60 / 5 mm mm	26.00
52.199.26	fissaggio per vetro	80 / 5 mm mm	40.00



52.199.20+52.199.01-06+52.199.10-12





52.199.10-12



52.199.35-36+52.199.31+52.199.20



52.199.31

Basi per piedi per sistema modulare

con copertura e protezione per pavimento

materiale: acciaio
finitura: smerigliato opaco

Articolo n.	altezza	Ø	pezzo
52.199.10	17 mm	470 mm	193.00
52.199.11	17 mm	580 mm	251.00
52.199.12	17 mm	700 mm	391.00

Altezze speciali e tutti i colori della serie RAL disponibili franco stabilimento.

Accessori necessari: Tubi per Sistema modulare vedere 52.199.01-06, pagina 781
Accessori necessari: Fissaggi dei piani tavolo per Sistema modulare vedere 52.199.20-26, pagina 781

Tubi per Sistema modulare

con protezione antitorsione, incl. barra filettata, 1 dado di fissaggio, 2 dischi di centraggio,
4 spine a espansione Ø 6/20 mm

materiale: acciaio inox
finitura: smerigliato opaco

Articolo n.	Ø tubo	altezza	pezzo
52.199.35	60 / 60 mm	665 mm	93.90
52.199.36	60 / 60 mm	1'035 mm	109.90

Altezze speciali e tutti i colori della serie RAL disponibili franco stabilimento.

Accessori necessari: Basi per piedi per sistema modulare vedere 52.199.31, pagina 782
Accessori necessari: Placca d'avvitare separato 200/200/5mm - vedere 52.199.21, pagina 781

Basi per piedi per sistema modulare

con copertura e protezione per pavimento

materiale: acciaio
finitura: smerigliato opaco

Articolo n.	L/L	altezza	pezzo
52.199.31	465/465 mm	17 mm	186.00

Altezze speciali e tutti i colori della serie RAL disponibili franco stabilimento.

Accessori necessari: Tubi per Sistema modulare vedere 52.199.35-36, pagina 782
Accessori necessari: Fissaggi dei piani tavolo per Sistema modulare vedere 52.199.20-26, pagina 781

Protezione per pavimento per Sistema modulare

autoadesivo

Articolo n.	esecuzione	Ø	pezzo
52.199.23	feltrino	30 / 3 mm	5.10
52.199.24	pedini di livellamento	30 mm	7.05

Tubi centrali per Sistema modulare

acciaio, cromata lucida

Articolo n.	ø tubo	per altezza	pezzo
52.201.72	60 mm	700 mm	85.40
52.201.74	60 mm	1'070 mm	132.90
52.201.75	80 mm	700 mm	113.20
52.201.77	80 mm	1'070 mm	173.00

acciaio, cromata opaca

Articolo n.	ø tubo	per altezza	pezzo
52.201.82	60 mm	700 mm	92.90
52.201.84	60 mm	1'070 mm	138.60
52.201.85	80 mm	700 mm	138.00
52.201.87	80 mm	1'070 mm	191.00

acciaio inox, smerigliato

Articolo n.	ø tubo	per altezza	pezzo
52.201.92	60 mm	700 mm	116.70
52.201.94	60 mm	1'070 mm	136.20
52.201.95	80 mm	700 mm	160.00
52.201.97	80 mm	1'070 mm	200.00

 Accessori necessari: Basi e placche d' avvitare per sistema modulare vedere 52.201.52-54, pagina 784



52.201.72-77+52.201.52-54

Tubi centrali con anello appoggiapiedi per tavolini alti sistema modulare

acciaio, cromata lucida

Articolo n.	per altezza	ø tubo	pezzo
52.201.78	1'070 mm	60 mm	203.00

acciaio, cromata opaca

Articolo n.	per altezza	ø tubo	pezzo
52.201.88	1'070 mm	60 mm	234.00

acciaio inox, smerigliato

Articolo n.	per altezza	ø tubo	pezzo
52.201.98	1'070 mm	60 mm	397.00



52.201.78+.52-.54



52.201.52-54+52.201.72-77

Basi e placche d' avvitare per sistema modulare

placche con protezione per pavimento, incl. placche d' avvitare e viti

materiale: acciaio
finitura: nero opaco / verniciato

Articolo n.	base	placche d' avvitare		pezzo
52.201.52	450 mm	250 / 250 mm	6 mm	205.00
52.201.53	600 mm	250 / 250 mm	6 mm	306.00
52.201.54	700 mm	330 / 330 mm	6 mm	395.00

Accessori necessari: Tubi centrali per Sistema modulare vedere 52.201.72-97, pagina 783
Accessori : Tubi cent.con anello appoggiapiedi per tavolini alti vedere 52.201.78-98, pagina 783



52.201.67-69+52.201.92-97

Basi e placche da avvitare per sistema modulare

base in acciaio inox massiccio smerigliato, con protezione per pavimento
placca da avvitare acciaio verniciato nero lucido

Articolo n.	base	placche d' avvitare		pezzo
52.201.67	450 mm	250 / 250 mm	6 mm	576.00
52.201.68	600 mm	250 / 250 mm	6 mm	761.00
52.201.69	700 mm	330 / 330 mm	6 mm	993.00



52.079.01

Piedi per tavoli

base acciaio ø 500 mm, con protezione per pavimento
placche d'avvitare 200/200/20 mm, acciaio nero laccato

materiale: acciaio
piani di lavoro: 900 mm

Articolo n.	finitura	altezza	pezzo
52.079.01	cromata lucida	700 mm	305.00
52.079.02	rivestita in nero	700 mm	224.00

Piedi per tavoli

base in acciaio verniciata nera opaca, con protezione per pavimento

materiale: acciaio
finitura: cromata lucida
 6 mm

Articolo n.	altezza	base	ø tubo	placche d'avvitare	pezzo
52.201.46	700 mm	350 mm	50 mm	200 / 200 mm	225.00
52.201.47	700 mm	450 mm	60 mm	250 / 250 mm	263.00
52.201.48	700 mm	600 mm	60 mm	250 / 250 mm	477.00



52.201.46-48

Piedi per tavoli

base in ghisa grigia verniciata nera opaca, con protezione per pavimento

materiale: acciaio
finitura: cromata lucida
placche d'avvitare: 250 / 250 mm
ø tubo: 60 mm

Articolo n.	altezza	base		pezzo
52.185.02	695 mm	450 mm	6 mm	288.00



52.185.02

Piedi per tavolini alti

con tubo appoggiaipiedi e protezione per pavimento

materiale: acciaio
finitura: nero opaco / verniciato
placche d'avvitare: 250 / 250 mm
ø tubo: 60 mm

Articolo n.	base	altezza		pezzo
52.201.33	Ghisa grigia 450 mm	1'070 mm	6 mm	401.00
52.201.34	Acciaio 450 mm	1'070 mm	6 mm	394.00



52.201.34

Piedi per tavoli

base in acciaio verniciata nera opaca, con protezione per pavimento

materiale: acciaio
finitura: cromata lucida
placche d'avvitare: 630 / 630 mm

Articolo n.	altezza	base		pezzo
52.201.49	700 mm	700 mm	6 mm	503.00



52.201.49





52.184.01

Piedi per tavoli

base in ghisa grigia verniciata nera opaca, con protezione per pavimento

materiale: acciaio
finitura: cromata lucida
placche d'avvitare: 250 / 250 mm
ø tubo: 60 mm

Articolo n.	altezza	base		pezzo
52.184.01	695 mm	620 / 450 mm	6 mm	472.00



52.184.11

Piedi per tavoli

base in ghisa grigia verniciata nera opaca, con protezione per pavimento

materiale: acciaio
finitura: cromata lucida
placche d'avvitare: 250 / 250 mm

Articolo n.	altezza	base		pezzo
52.184.11	695 mm	730 / 450 mm	6 mm	521.00

7



52.140.02-04

Piedi per tavolino alto con regolazione dell'altezza a gas

base in acciaio nero opaco con protezione per pavimento

materiale: acciaio
finitura: cromata lucida
placche d'avvitare: 300 / 300 / 5 mm
ø tubo: 80 mm

Articolo n.	altezza	base		pezzo
52.140.02	690 - 1'125 mm	500 mm	6 mm	905.00
52.140.04	690 - 1'125 mm	600 mm	6 mm	951.00

Piedi per tavolino alto con regolazione dell'altezza a gas

base in acciaio nero opaco con protezione per pavimento

materiale: acciaio
finitura: cromata lucida
placche d'avvitare: 300 / 300 / 5 mm
ø tubo: 80 mm

Articolo n.	altezza	base		pezzo
52.141.01	690 - 1'125 mm	450 / 450 mm	6 mm	951.00
52.141.03	690 - 1'125 mm	700 / 450 mm	6 mm	947.00

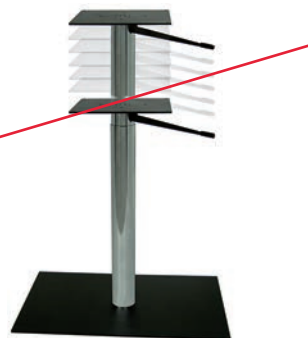

52.141.01-03

Piedi per tavoli

base in ghisa grigia, con protezione per pavimento

materiale: acciaio
finitura: nero laccato
profilo: 80 / 80 mm
placche d'avvitare: 440 mm

Articolo n.	altezza	base		pezzo
52.001.99	720 mm	400 / 400 mm	8 mm	215.00



52.001.99

Piedi per tavoli

piede in profilo piatto 60/10 mm, con 4 piedini di livellamento

materiale: acciaio
finitura: nero opaco / verniciato
profilo quadro: 50 / 50 mm
placche d'avvitare: 250 / 250 mm

Articolo n.	altezza	larghezza piede		pezzo
52.169.02	695 mm	600 mm	6 mm	175.00



52.169.02

 Accessori opzionali: Regolatore di altezza vedere 51.885.03-16, pagina 931





52.201.00

Piedi per tavoli

base in acciaio verniciata nera opaca, con protezione per pavimento

materiale: acciaio
finitura: cromata lucida
profilo quadro: 60 / 60 mm
placche d'avvitare: 250 / 250 mm

Articolo n.	altezza	base		pezzo
52.201.00	695 mm	450 / 450 mm	6 mm	314.00



52.201.10

Piedi per tavoli

base in acciaio verniciata nera opaca, con protezione per pavimento

materiale: acciaio
finitura: cromata lucida
profilo quadro: 60 / 60 mm
placche d'avvitare: 250 / 250 mm

Articolo n.	altezza	base		pezzo
52.201.10	695 mm	700 / 450 mm	6 mm	566.00

7



52.172.02

Piedi per tavoli

resistente agli agenti atmosferici, con 2 viti di regolazione, decomposto

materiale: getto
finitura: antracite
altezza: 695 mm
larghezza piede: 630 mm
 5 mm

Articolo n.	esecuzione	piani di lavoro	pezzo
52.172.01	croce di montaggio da 3 bracci	900 mm	312.00
52.172.02	croce di montaggio da 4 bracci	1'200 mm	320.00

Piedi per tavoli

resistente agli agenti atmosferici, con 4 viti di regolazione, decomposto

materiale: getto
finitura: antracite
altezza: 695 mm
ø piede: 630 mm
 5 mm

Articolo n.	esecuzione	piani di lavoro	pezzo
52.172.04	croce di montaggio da 4 bracci 330 mm	1'000 mm	436.00
52.172.14	croce di montaggio da 4 bracci 530 mm	1'150 mm	514.00



52.172.04

Piedi per tavoli

resistente agli agenti atmosferici, con 3 viti di regolazione, decomposto

materiale: getto
finitura: antracite
altezza: 695 mm
ø piede: 630 mm
 5 mm

Articolo n.	esecuzione	piani di lavoro	pezzo
52.172.03	croce di montaggio da 4 bracci 330 mm	700 / 700 mm	409.00
52.172.13	croce di montaggio da 4 bracci 530 mm	750 / 750 mm	497.00



52.172.03

Piedi per tavoli

resistente agli agenti atmosferici, con 4 viti di regolazione
croce di montaggio 884 mm

materiale: getto
finitura: antracite
peso: 50 mm

Articolo n.	altezza	ø piede	ø anello		pezzo
52.172.41	690 mm	1'250 mm	500 mm	5 mm	1099.00

 consegna: pezzi smontati imballati in scatola di cartone

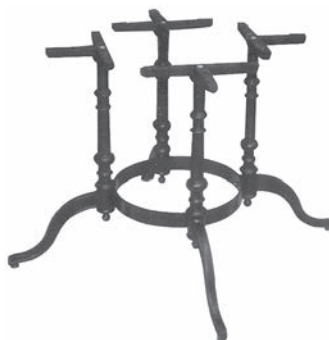

52.172.41





52.212.95

Piedi per tavoli

resistente agli agenti atmosferici
inclusi pattini in plastica

materiale: getto
finitura: antracite

Articolo n.	altezza	L/L	piani di lavoro	pezzo
52.212.95	720 mm	550/550 mm	800 / 800 mm	242.00
52.212.96	720 mm	800/500 mm	1'400 / 800 mm	279.00

📦 consegna: pezzi smontati imballati in scatola di cartone



52.212.96

7



52.174.02

Piedi per tavoli

ghisa grigia antracite verniciata
con pattini in plastica

materiale: getto
finitura: antracite
placche d'avvitare: 200 mm

Articolo n.	altezza	ø piede		pezzo
52.174.02	700 mm	480 mm	10 mm	158.00

Telai per tavoli

tappi di chiusura in plastica nera, con 4 piedini di livellamento, con mat. di fissaggio

materiale: acciaio
finitura: cromata lucida

Articolo n.	altezza	profilo	kit
52.206.01	700 mm	30 / 30 mm	148.60
52.206.02	a misura	30 / 30 mm	su richiesta

 kit composto da 4 piedi



52.206.01-02

Coppie di sponde per telai per tavoli

profilo: 20 / 40 mm

Articolo n.	lunghezza	coppia
52.206.09	520 mm	63.90
52.206.11	720 mm	70.60
52.206.13	920 mm	91.10
52.206.15	1120 mm	111.20
52.206.17	1320 mm	133.20
52.206.19	1520 mm	148.40
52.206.20	1720 mm	173.00
52.206.25	a misura	su richiesta

 Per ogni telaio sono necessarie 2 coppie di sponde (lunghezza/larghezza).

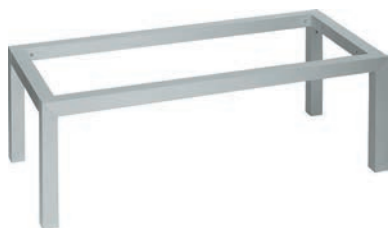

52.206.30-36

Telai per tavoli

costruzione estremamente stabile e resistente alla torsione, con sottopiedini regolabili in altezza in plastica nera, kit completo di mat. di fissaggio e istruzioni di montaggio

materiale: alluminio
finitura: anodizzato naturale
profilo: 40 / 40 mm

Articolo n.	L/L/A	kit	kit
52.206.30	800/800/700 mm	2	432.00
52.206.32	1'200/800/700 mm	2	478.00
52.206.34	1'400/800/700 mm	3	489.00
52.206.36	1'600/800/700 mm	4	499.00

☰ Questa costruzione in alluminio estremamente stabile e resistente alla torsione pu essere utilizzata anche per la realizzazione di zoccoli per cucine o di mobili liberi per isole di cottura. Su richiesta pu essere realizzata in base alle misure del cliente.

⚠ A seconda dello spessore e delle dimensioni del piano, si consiglia l'utilizzo di 2 o 4 kit di fissaggio per ogni tavolo.
consegna: smontato
fornibile anche in finitura acciaio inox finish
gli accessori per i piani il legno o vetro devono essere ordinati separatamente

7

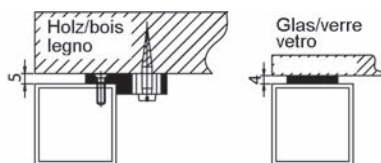

52.206.42-52

Kit di fissaggio per telai per tavoli

kit composto da 2 appoggi per il fissaggio del piano del tavolo

Articolo n.	materiale	finitura	per	kit
52.206.42	alluminio	anodizzato naturale	legno	18.90
52.206.52	plastica	grigio	vetro	7.40

⚠ A seconda dello spessore e delle dimensioni del piano, si consiglia l'utilizzo di 2 o 4 kit di fissaggio per ogni tavolo.
consegna: smontato
fornibile anche in finitura acciaio inox finish

Pattini per tavoli autonomi

con stabilizzatore d'acciaio
regolabile in altezza 5 mm, non accorciabile

profilo: 60 / 8 mm
portata: 150 kg

acciaio, cromata lucida

Articolo n.	L/A	placche d'avvitare	pezzo
52.158.07	700/690 mm	150 / 700 mm	400.00

acciaio inox, opache

Articolo n.	L/A	placche d'avvitare	pezzo
52.158.08	700/690 mm	150 / 700 mm	473.00



52.158.07-08



52.158.08

Squadra di fissaggio

per tavoli applicati

finitura: colore argento

Articolo n.	lunghezza	pezzo
52.158.15	540 mm	48.00

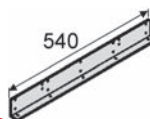

52.158.15

Schienale delle panche

profilo: 60 / 8 mm

Articolo n.	materiale	finitura	A/P	pezzo
52.158.05	acciaio	cromata lucida	325.5/90 mm	70.60
52.158.06	acciaio inox	opache	325.5/90 mm	73.70



52.158.05





52.158.03-04



52.158.03

Pattini per pance

regolabile in altezza 5 mm, non accorciabile

profilo: 60 / 8 mm

portata: 200 kg

acciaio, cromata lucida

Articolo n.	L/A	placche d'avvitare	pezzo
52.158.03	430/420 mm	60 / 430 mm	199.00

acciaio inox, opache

Articolo n.	L/A	placche d'avvitare	pezzo
52.158.04	430/420 mm	60 / 430 mm	233.00

7



52.158.10-13

Traverse pour pattini per tavoli e panchine

per la stabilizzazione di tavoli e panchine liberi
kit a 2 pezzi

materiale: acciaio

finitura: colore argento

profilo: 40 / 20 mm

Articolo n.	lunghezza	kit
52.158.10	1'470 mm	129.80
52.158.11	1'670 mm	143.60
52.158.12	1'870 mm	160.00
52.158.13	2'270 mm	189.00

lunghezza totale = 2 x larghezza della piastra di fissaggio del pattino + lunghezza della traversa

Telaio per lavorare seduti o in piedi con regolazione a manovella Pro110HC

banco per lavorare seduti o in piedi con regolazione dell'altezza meccanica, 1 livello, telaio piede a C con piedini di livellamento, grigio argento, **manovella con corsa di 460 mm**, velocità 6 mm per ogni giro della manovella, piano del tavolo max. 800 x 1800 mm, incluse istruzioni e materiale di mont., imballato pronto per il montaggio

reg. dell'altezza: 700 - 1'160 mm
 profondità telaio: 740 mm
 larghezza telaio: 1'100 - 1'700 mm
 profilo di supporto: 570 mm

Articolo n.	colore	portata	kit
51.586.13	argento	60 kg	722.00



51.586.13



Telaio elettronico per scrivania con altezza regolabile Pro 150 M

banco di lavoro a 1 livello per lavorare seduti o in piedi con regolazione elettronica dell'altezza, telaio piede a C con piedini di livellamento, grigio argento, **1 corsa 460 mm**, velocità del meccanismo 23 mm/sec., comando (salita e discesa), alimentatore 230 V con spina europea piatta, livello di rumorosità < 50db, **senza sensore di collisione**, piano del tavolo max. 800 x 1800 mm, incluse istruzioni e materiale di montaggio, imballato pronto per il montaggio

reg. dell'altezza: 700 - 1'160 mm
 profondità telaio: 740 mm
 larghezza telaio: 1'100 - 1'700 mm
 profilo di supporto: 570 mm

Articolo n.	colore	portata	kit
51.586.16	argento	80 kg	845.00



51.586.16





51.586.42



Telaio elettronico per scrivania con altezza regolabile Pro 270 GT

banco di lavoro a 2 livelli per lavorare seduti o in piedi con regolazione elettronica dell'altezza, telaio piede a C con piedini di livellamento, grigio argento, **1 corsa 650 mm**, velocità del meccanismo 42 mm/sec., alimentatore 230 V, comando (salita e discesa), livello di rumorosità < 50db, **con protezione contro i sovraccarichi, nessuna protezione personale**, piano del tavolo max. 800 x 1800 mm, incluse istruzioni e materiale di montaggio, imballato pronto per il montaggio

reg. dell'altezza: 630 - 1'280 mm
profondità telaio: 740 mm
larghezza telaio: 1'180 - 1'700 mm
profilo di supporto: 570 mm

Articolo n.	colore	portata	spina	kit
51.586.42	argento	80 kg	T12 3 poli	1029.00
51.586.41	argento	80 kg	Schuko (DE)	1029.00

⚙️ Accessori opzionali: Interruttore a chiave piastra Touch Comfort vedere 51.586.39, pagina 803
Accessori opzionali: Interruttore manuale Touch Comfort vedere 91.552.02, pagina 803

7



51.586.14



Telaio elettronico per scrivania con altezza regolabile Pro 140 CL

banco di lavoro a 1 livello per lavorare seduti o in piedi con regolazione elettronica dell'altezza, telaio piede con piedini di livellamento, **senza traversa**, con colonne di sollevamento rettangolo, in alluminio verniciate con polveri epossidiche, **corsa 460 mm**, velocità del meccanismo 21 mm/sec., alimentatore 230 V, livello di rumorosità < 50db, ~~con protezione contro i sovraccarichi, nessuna protezione personale~~, piano del tavolo max. 800 x 1800 mm, incluse istruzioni e materiale di montaggio, imballato pronto per il montaggio

reg. dell'altezza: 700 - 1'160 mm
profondità telaio: 750 mm
larghezza telaio: 1'100 - 1'700 mm
profilo di supporto: 600 mm

Articolo n.	colore	portata	spina	kit
51.586.14	argento	60 kg	T12 3 poli	814.00
51.586.15	argento	60 kg	Schuko (DE)	814.00

Telaio elettronico per scrivania con altezza regolabile Pro 470 SLS

banco di lavoro a 2 livelli per lavorare seduti o in piedi con regolazione elettronica dell'altezza, telaio piede con piedini di livellamento, **senza traversa**, con colonne di sollevamento quadrate, in acciaio verniciate con polveri epossidiche, **corsa 660 mm**, velocità del meccanismo 45 mm/sec., alimentatore 230 V, livello di rumorosità < 55db, **con protezione contro i sovraccarichi**, nessuna protezione personale, piano del tavolo max. 800 x 1800 mm, incluse istruzioni e materiale di montaggio, imballato pronto per il montaggio

reg. dell'altezza: 615 - 1'275 mm
 profondità telaio: 750 mm
 larghezza telaio: 1'100 - 1'700 mm
 profilo di supporto: 600 mm

Articolo n.	colore	portata	spina	kit
51.586.35	argento	80 kg	T12 3 poli	972.00
51.586.38	bianco	80 kg	T12 3 poli	972.00
51.586.34	argento	80 kg	Schuko (DE)	972.00
51.586.37	bianco	80 kg	Schuko (DE)	972.00

 Accessori opzionali: Interruttore a chiave piastra Touch Comfort vedere 51.586.39, pagina 803
 Accessori opzionali: Interruttore manuale Touch Comfort vedere 91.552.02, pagina 803



51.586.35



Telaio elettronico per scrivania con altezza regolabile Pro 670 SLS

banco di lavoro a 2 livelli per lavorare seduti o in piedi con regolazione elettronica dell'altezza, telaio piede con piedini di livellamento, **senza traversa**, con colonne di sollevamento rettangolare, in acciaio verniciate con polveri epossidiche, **corsa 660 mm**, velocità del meccanismo 45 mm/sec., alimentatore 230 V, livello di rumorosità < 55db, **con protezione contro i sovraccarichi**, nessuna protezione personale, piano del tavolo max. 800 x 1800 mm, incluse istruzioni e materiale di montaggio, imballato pronto per il montaggio

reg. dell'altezza: 615 - 1'275 mm
 profondità telaio: 750 mm
 larghezza telaio: 1'100 - 1'700 mm
 profilo di supporto: 600 mm

Articolo n.	colore	portata	spina	kit
51.586.45	argento	80 kg	T12 3 poli	990.00
51.586.46	argento	80 kg	Schuko (DE)	990.00
51.586.47	bianco	80 kg	T12 3 poli	990.00
51.586.48	bianco	80 kg	Schuko (DE)	990.00
51.586.49	nero	80 kg	T12 3 poli	990.00
51.586.50	nero	80 kg	Schuko (DE)	990.00



51.586.45-46





51.586.39

Interruttore a chiave piastra Touch Comfort

per telaio elettronico per scrivania (270 GT, Legadrive, SLS)

- Con pregiata finitura superficiale Touch
- Tasti per i comandi Su e Giù
- Display digitale che visualizza l'altezza del tavolo (cm o pollici)
- 2 funzioni di memoria
- Montaggio d'incassare sul ripiano del tavolo
- Con funzione push to open. Il pannello di comando può essere infilato discretamente sotto al piano del tavolo

Articolo n.	materiale	colore	pezzo
51.586.39	plastica	nero	86.40



91.552.02

Interruttore manuale Touch Comfort

per systema 270 GT, Legadrive, SLS

- Con pregiata finitura superficiale Touch
- Tasti per i comandi Su e Giù
- Display digitale che visualizza l'altezza del tavolo (cm o pollici)
- 4 funzioni di memoria
- Montaggio sotto al piano del tavolo
- Con funzione push to open. Il pannello di comando può essere infilato discretamente sotto al piano del tavolo

Articolo n.	materiale	colore	pezzo
91.552.02	plastica	nero	113.20

Kit telaio per tavoli Basic LegaDrive

per piani tavolo di dimensioni variabili max. 1000 x 2000 mm, portapiano regolabili in larghezza in passi da 50 mm

Kit composto da:

- 2 colonne di sollevamento telescopiche motorizzate, velocità 40 mm/s
- 2 bracci con piedini 720 mm
- 1 kit di portapiano regolabili in larghezza
- 1 centralina di comando elettronica 230 V
- 1 cavo di alimentazione elettrica UE (connettore Schuko), lunghezza 3 m
- 1 interruttore manuale Basic
- Materiale di montaggio e istruzioni di montaggio

reg. dell'altezza: 620 - 1'295 mm
 profondità telaio: 720 mm
 larghezza telaio: 1'100 - 1'900 mm
 profilo di supporto: 592 mm

Articolo n.	esecuzione	portata	kit
91.932.51	Comp. del telaio antracite, colonne di sollev. argento	120 kg	1301.00
91.932.53	Comp. del telaio bianco, colonne di sollev. bianco	120 kg	1335.00

 Accessori necessari: Cavo elettrico CH LD vedere 91.479.30, pagina 802
 Accessori opzionali: Interruttore manuale Touch Comfort vedere 91.552.02, pagina 803

Kit telaio LegaDrive per tavoli a 90°

per piani tavolo di dimensioni variabili max. 800 x 2300/2300 mm, portapiano regolabili in larghezza in passi da 50 mm

Kit composto da:

- 3 colonne di sollevamento telescopiche motorizzate, velocità 40 mm/s
- 2 bracci con piedini 720 mm
- 1 kit di portapiano regolabili in larghezza a 90°
- 1 kit di portapiano regolabili in larghezza
- 1 centralina di comando elettronica 230 V
- 1 cavo di alimentazione elettrica UE (connettore Schuko), lunghezza 3 m
- 1 cavo di prolunga per il motore
- 1 interruttore manuale Basic
- Materiale di montaggio e istruzioni di montaggio

reg. dell'altezza: 620 - 1'295 mm
 profondità telaio: 720 mm
 profilo di supporto: 592 mm

Articolo n.	esecuzione	portata	kit
91.932.55	Comp. del telaio antracite, colonne di sollev. argento	120 kg	2061.00
91.932.56	Comp. del telaio bianco, colonne di sollev. bianco	120 kg	2076.00

 Accessori necessari: Cavo elettrico CH LD vedere 91.479.30, pagina 802
 Accessori opzionali: Interruttore manuale Touch Comfort vedere 91.552.02, pagina 803



91.932.51-53



91.932.55-56





91.864.12-13

Colonne di sollevamento LegaDrive

Colonne di sollevamento elettroniche quadrate da 90 x 90 mm

Peso dinamico sollevabile da 1 colonna: 80 kg

Peso dinamico sollevabile incorporato nel tavolo per 2-3 colonne: 120 kg con sollecitazione uniforme (+ 40 kg per ogni ulteriore colonna di sollevamento)

materiale: alluminio

Articolo n.	finitura	reg. dell'altezza	pezzo
91.864.12	anodizzato colore argento	575 - 1'250 mm	276.00
91.864.13	bianco	575 - 1'250 mm	291.00



91.864.04-05

Modulo telaio BASIC LegaDrive

per piani tavolo di dimensioni variabili max. 1000 x 2000 mm, larghezza regolabile in passi da 50 mm

Kit composto da:

- 2 portapiano Basic
- 2 profili di congiunzione
- 2 bracci con piedini 720 mm
- Materiale di montaggio

Articolo n.	colore	pezzo
91.864.04	bianco	574.00
91.864.05	antracite	574.00

7



91.864.06-07

Modulo telaio a 90° LegaDrive

larghezza regolabile in passi da 50 mm

Kit composto da:

- 1 portapiano a 90°
- 2 profili di congiunzione
- 1 braccio con piedini 520 mm
- 1 cavo di prolunga per il motore
- Materiale di montaggio

Articolo n.	colore	pezzo
91.864.06	bianco	434.00
91.864.07	antracite	439.00

Modulo telaio a 135° LegaDrive

per piani tavolo di dimensioni variabili, larghezza regolabile in passi da 50 mm

Kit composto da:

- 1 portapiano a 135°
- 2 profili di congiunzione
- 1 braccio con piedini 520 mm
- 1 cavo di prolunga per il motore
- Materiale di montaggio

Articolo n.	colore	pezzo
91.864.08	bianco	434.00
91.864.09	antracite	434.00



91.864.08-09

Modulo elettronico LegaDrive

da usare con sistemi di tavoli con max. 3 colonne di sollevamento

Kit composto da:

- 1 centralina di comando elettronica 230 V per max. 3 colonne di sollevamento
- 1 cavo di alimentazione elettrica UE (connettore Schuko), lunghezza 3 m
- 1 interruttore manuale Basic
- Materiale di montaggio

Articolo n.	pezzo
91.906.08	185.00



91.906.08

Accessori necessari: Cavo elettrico (CH) vedere 91.479.30, pagina 802, 802

Modulo di espansione elettronico LegaDrive

da usare con sistemi di tavoli con più di 3 colonne di sollevamento

Kit composto da:

- 1 centralina di comando elettronica 230 V per max. 3 colonne di sollevamento
- 1 cavo di alimentazione elettrica UE (connettore Schuko), lunghezza 3 m
- Materiale di montaggio

Articolo n.	pezzo
91.906.09	170.00



91.906.09

Accessori necessari: Cavo elettrico (CH) vedere 91.479.30, pagina 802



91.479.30

Cavo elettrico (CH)

Cavo di alimentazione elettrica per la Svizzera

Articolo n.	lunghezza	spina	pezzo
91.479.30	3'000 mm	T12 3 poli	9.70



91.888.64

Cavo per cascata LegaDrive

per collegare tra di loro le centraline LegaDrive: necessario 1 cavo per cascata

Articolo n.	lunghezza	pezzo
91.888.64	1'500 mm	64.00



92.039.88

Cavo per cascata LegaDrive corto

per collegare tra di loro le centraline LegaDrive, 1 cavo de cascata abbinare 2 comandi

Articolo n.	lunghezza	pezzo
92.039.88	500 mm	16.05



91.806.08

Cavo di prolunga per il motore LegaDrive

per collegare le colonne di sollevamento alla centralina

Articolo n.	lunghezza	pezzo
91.806.08	1'200 mm	14.25

Interruttore a chiave piastra Touch Comfort

per telaio elettronico per scrivania (270 GT, Legadrive, SLS)

- Con pregiata finitura superficiale Touch
- Tasti per i comandi Su e Giù
- Display digitale che visualizza l'altezza del tavolo (cm o pollici)
- 2 funzioni di memoria
- Montaggio d'incassare sul ripiano del tavolo
- Con funzione push to-open. Il pannello di comando può essere infilato discretamente sotto al piano del tavolo



51.586.39

Articolo n.	materiale	colore	pezzo
51.586.39	plastica	nero	86.40

Interruttore manuale Touch Comfort

- Con pregiata finitura superficiale Touch
- Tasti per i comandi Su e Giù
- Display digitale che visualizza l'altezza del tavolo (cm o pollici)
- 4 funzioni di memoria
- Montaggio sotto al piano del tavolo
- Con funzione push to-open. Il pannello di comando può essere infilato discretamente sotto al piano del tavolo



91.552.02

Articolo n.	materiale	colore	pezzo
91.552.02	plastica	nero	113.20





51.586.01

Sistema per scrivanie "Trade Pack"

verniciato con polveri epossidiche, con canalina per cavi estraibile, per tavoli rettangolari e soluzioni per angoli, tutti i pezzi possono essere montati facil., la regolazione del telaio avviene attraverso i piedi regol., incl. istruzioni e mat. di mont.

Pacchetto base

per tavoli rettangolari, regolazione progressiva della larg. da 1200 a 2000mm
kit composto da:

2 piedi a C, altezza 695 mm, non montati, 1 canalina per cavi con regolazione

materiale: acciaio
colore: argento RAL 9006

Articolo n.	piani di lavoro	altezza	kit
51.586.01	1200-2000/800 mm	695 mm	370.00

🔗 Altre esecuzione sul catalogo Hettich.

🔗 Accessori opz. Sistema per scrivanie Pacchetto di ampliamento vedere 51.586.02, pagina 710



51.586.02

Sistema per scrivanie "Trade Pack" Pacchetto di ampliamento

per qualsiasi soluzione per angoli, kit composto da:

1 piede centrale

2 squadre di supporto con cuscinetto girevole

2 squadre di sostegno

1 canalina per cavi con regolazione progressiva della lunghezza da 800 a 1200 mm

Articolo n.	altezza	kit
51.586.02	695 mm	211.00

🔗 Altre esecuzione sul catalogo Hettich.

Sistema per scrivania 3000

argento RAL 9006, per scrivanie rettangolari, prof. in tubo d'acciaio da 50x50x1,2 mm
kit costituito da:

2 gambe per scrivania alte 695 mm, altezza regolabile +15 mm

1 sponda per scrivanie lunghe 1600 / 1800 / 2000 mm

materiale: acciaio
finitura: verniciato con polveri

Articolo n.	colore	tavola L/L/A	reg. dell'altezza	kit
51.587.10	argento	1'600/800/695 mm	+15 mm	289.00
51.587.11	argento	1'800/800/695 mm	+15 mm	296.00
51.587.12	argento	2'000/800/695 mm	+15 mm	302.00



51.587.10-12

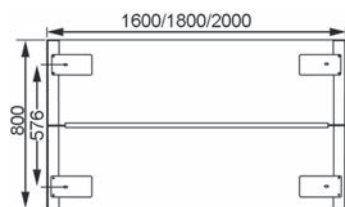

Piedi per tavoli a ribalta

meccanismo di serraggio con blocco,
altezza accatastare 95 mm
con 2 piedini di livellamento

materiale: acciaio
finitura: cromata lucida
larghezza piede: 600 mm

Articolo n.	per lunghezza piano	altezza	ø tubo		pezzo
52.207.51	da 1300 mm	705 mm	40 mm	6 mm	140.90
52.207.61	da 1250 mm	715 mm	35 mm	6 mm	154.00



52.207.51



52.207.61

Piedi per tavoli a ribalta

meccanismo di serraggio con blocco,
altezza accatastare 95 mm
con 1 piedino di livellamento

materiale: acciaio
finitura: cromata lucida
ø tubo: 40 mm

Articolo n.	per lunghezza piano	altezza		pezzo
52.208.01	da 1410 mm	700 mm	6 mm	119.70



52.208.01

 Ricambi: Viti di regolaggio 35/20mm vedere 51.885.15, pagina 931





52.208.11



52.208.21



52.210.30-31

Piedi per tavoli a ribalta

con ferratura di blocco e supporto da avvitare (altezza cavalletto distanziatore 60 mm)
con 2 piedini di livellamento

materiale: acciaio
finitura: cromata lucida
larghezza piede: 600 mm
ø tubo: 35 mm

Articolo n.	per lunghezza piano	altezza		pezzo
52.208.11	da 1410 mm	700 mm	6 mm	155.00
52.208.21	da 1410 mm	705 mm	6 mm	147.10

Ricambi: Viti di regolaggio 35/20mm vedere 51.885.15, pagina 883

Piedi per tavoli a ribalta

Kit composto da:
2 piedi a ribalta in tubo d'acciaio ø 30 mm cromato lucido
2 chiusure a molla
4 supporto da avvitare (cavalletto distanziatore) plastica nera
4 piedini di livellamento M 8
ganci di bloccaggio plastica nera

materiale: acciaio
finitura: cromata lucida

Articolo n.	per lunghezza piano	altezza		kit
52.210.30	1'250 - 1'400 mm	720 mm	5 mm	169.00
52.210.31	1'500 - 2'000 mm	720 mm	5 mm	165.00

Le misure individuali possono essere implementati con gambe del tavolo di fabbrica. Obbligatorio specificare l'altezza libera e altezza del tavolo!

Ricambi: Viti di regolaggio 30/20mm vedere 51.885.04, pagina 883

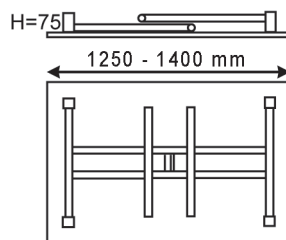

52.210.30

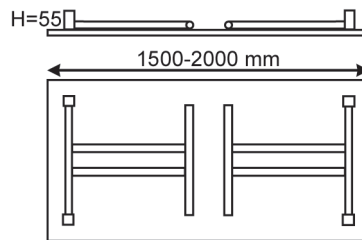

52.210.31

Piedi per tavoli a ribalta ø 50 mm CAMAR

altezza regolabile di + 30 mm
elemento di regolazione (vite) in plastica ABS nera
altezza piede ribaltato = 80 mm
confezione singola, con placche di montaggio

ø tubo: 50 mm
altezza: 700 mm

Articolo n.	materiale	finitura	pezzo
52.132.01	acciaio	cromata lucida	40.70
52.132.02	alluminio	anodizzato rigato	51.20
52.132.03	acciaio	effetto inox	41.50



52.132.02



52.132.01-03

Piedi per tavoli a ribalta FLIP-N-STORE

mobiles Tischgestell für abklappbare Tischplatte
leichte Ein-Hand-Bedienung mit Plattenarretierung in beiden Endpositionen
inkl. 4 gebremste Rollen ø 75 mm und Laserfusskufen

materiale: acciaio
finitura: colore argento RAL 9006

Articolo n.	per lunghezza piano	altezza	kit
52.210.40	1600 x 800 mm	695 mm	344.00

senza piano della tavola

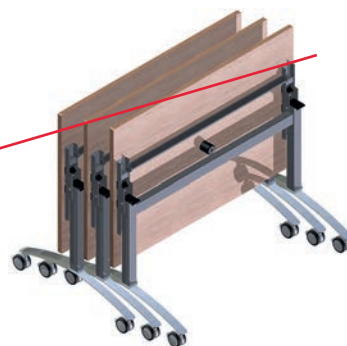

52.210.40

Piedi per tavoli a ribalta Flip ONE

Einsäulentischgestell für abklappbare Tischplatte

materiale: acciaio
finitura: bianco alluminio RAL 9006

Articolo n.	per lunghezza piano	altezza	pezzo
52.210.45	max. ø 800 mm	1'050 mm	238.00

senza piano della tavola

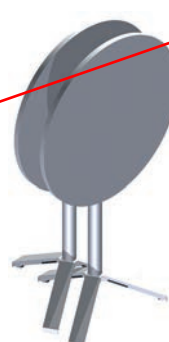

52.210.45





52.211.21



52.211.22

Piedi per tavoli e panche pieghevoli

resistente agli agenti atmosferici, **senza parti in legno**
kit composto da:

2 piedi, 2 chiusure e 10 viti con dadi e ranelli

materiale: acciaio
finitura: nero cataforesi

Articolo n.	altezza	larghezza piede	kit
52.211.21	450 mm	260 mm	81.20
52.211.22	740 mm	440 mm	118.80

🔧 Ricambi: Cricchetti a pressione vedere 52.211.05, pagina 856



52.211.05

Cricchetti a pressione

Ricambi per kit di piedi ribaltabili

materiale: acciaio

Articolo n.	altezza	L/L	pezzo
52.211.05	38 mm	70/60 mm	8.60

7



52.212.01

Piedi per panchine

resistente agli agenti atmosferici,
con 21 fori per il fissaggio delle assi

materiale: acciaio
finitura: zincata

Articolo n.	T-profilo	peso	⌀	pezzo
52.212.01 .02	40 / 16 / 4 mm	3.35 kg	6 mm	90.30

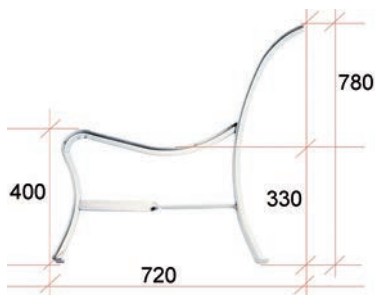

52.212.01

Fissaggi dei piedi per tavoli INECK mini

ferramenta per il montaggio dei piedi massiccio in legno a filo con il bordo superiore del piano del tavolo (piedi visibili nel piano del tavolo), per tavoli piccoli e leggeri come p.es. tavolini da soggiorno, ideale per lame con spessore da 30 mm

materiale: acciaio
finitura: zincata

Articolo n.	per piede	piede	kit
52.127.58	70 - 120 mm	massiccio	80.30

 kit = 4 pezzi

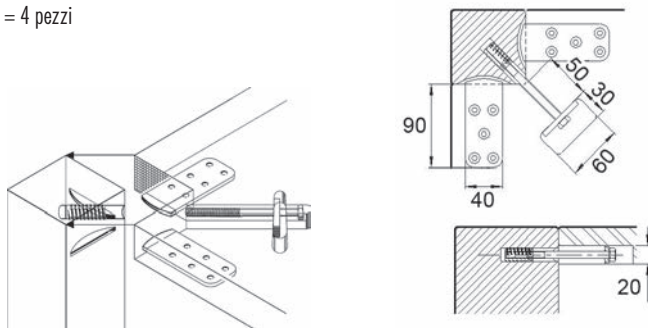

52.127.58



Fissaggi dei piedi per tavoli INECK maxi plus

robusta ferramenta per il montaggio dei piedi massiccio in legno a filo con il bordo superiore del piano del tavolo (piedi visibili nel piano del tavolo), due tiranti filettati avvitati l'uno nell'altro creano un accostamento forte del piede al piano del tavolo, il collegamento viene inoltre rinforzato dal sostegno diagonale

materiale: lega di zinco

Articolo n.	per piede	piede	kit
52.125.01	70 - 120 mm	massiccio	214.00

 kit = 4 pezzi

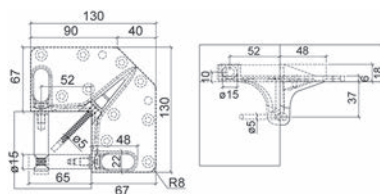

52.125.01



Dima per fresareper INECK maxi plus

Strumento di fresatura per INECK maxi plus

Articolo n.	pezzo
52.125.02	97.60

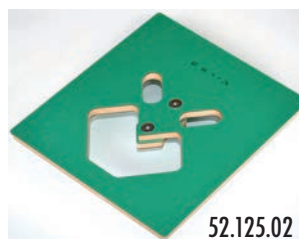

52.125.02

7



52.126.10-12



52.126.15-17

Fissaggi dei piedi per tavoli FIXISSIMO

sistema di fissaggio per piedi estremamente stabile e pressoché invisibile, solo un piccolo foro da 6 mm è visibile sul bordo interno del piede, per il montaggio a filo di piedi in legno o metallo a piani massicci, i tavoli possono essere smontati e trasportati senza problemi e rimontati e allineati sul posto facilmente e velocemente con un'unica mano

Kombi ferramenta per piedi massicci da montare a piani in legno/pietra con/senza* compensazione di tolleranza

*con la rondella di compensazione integrato è possibile decidere se con o senza compensazione della tolleranza

materiale: acciaio

finitura: zincata

Articolo n.	tipo	per piede	piastra di montaggio	dim. M	kit
52.126.10	V-120 K	120 mm	chiuso	92 mm	119.60
52.126.11	V-100 K	100 mm	chiuso	72 mm	114.10
52.126.12	V-80 K	80 mm	chiuso	54 mm	107.20
52.126.15	VE-80 K	80 mm	eccentrico	110 mm	127.30
52.126.16	VE-60 K	60 mm	eccentrico	92 mm	119.60
52.126.17	VE-50 K	50 mm	eccentrico	72 mm	119.30

🔗 kit = 4 pezzi

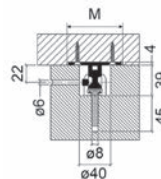

52.126.10-12

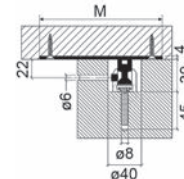

52.126.15-17

Dima per fresare FIXISSIMO

Strumento di fresatura per FIXISSIMO (tutti i tipi e le dimensioni)

Articolo n.	L/L	pezzo
52.127.61	320/320 mm	124.90

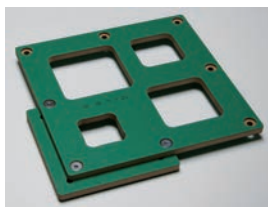

52.127.61



52.127.60

Dima di foratura FIXISSIMO

per praticare il foro 6 mm nel bordo interno del piede utilizzabile per piedi massicci e cavi

Articolo n.	lunghezza	materiale	pezzo
52.127.60	200 mm	legno duro / acciaio	58.60

Fissaggi dei piedi per tavoli FIXISSIMO

sistema di fissaggio per piedi estremamente stabile e pressoché invisibile, solo un piccolo foro da 6 mm è visibile sul bordo interno del piede, per il montaggio a filo di piedi in legno o metallo a piani massicci, i tavoli possono essere smontati e trasportati senza problemi e rimontati e allineati sul posto facilmente e velocemente con un'unica mano

Ferramenta per piedi cavi da montare a piani in legno/pietra con compensazione di tolleranza

materiale: acciaio
finitura: zincata

Articolo n.	tipo	per piede	piastra di montaggio	dim. A	dim. B	kit
52.127.57	H-120	120 mm	chiuso	92 mm	92 mm	164.00
52.127.52	H-100	100 mm	chiuso	72 mm	72 mm	152.00
52.127.55	HE-100	100 mm	eccentrico	110 mm	72 mm	157.00
52.127.42	H-80	80 mm	chiuso	54 mm	54 mm	139.40
52.127.54	HE-80	80 mm	eccentrico	110 mm	54 mm	143.10

🔗 kit = 4 pezzi

- 🔗 Accessori opzionali: Filetti decorativi d'infilare per FIXISSIMO vedere 52.126.90-95, pagina 812
- Accessori opzionali: Sistema tendicavo a croce per piani tavolo vedere 52.124.01-02, pagina 816
- Accessori opzionali: Profili a coda di rondine vedere 52.128.00-10, pagina 813
- Accessori opzionali: Profili singoli a coda di rondine vedere 52.128.30-31, pagina 813
- Accessori opzionali: Regolatore di altezza per FIXISSIMO vedere 52.127.80-82, pagina 812
- Attrezzi di montaggio: Dima di foratura FIXISSIMO vedere 52.127.60, pagina 473, 810
- Attrezzi di montaggio: Dima per fresare FIXISSIMO vedere 52.127.61, pagina 810



52.127.42-57

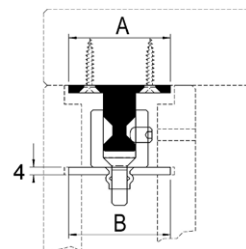

52.127.57-42

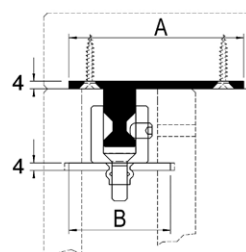

52.127.55-54

Fissaggi dei piedi per tavoli FIXISSIMO

Ferramenta per piedi massicci da montare a piani in vetro con compensazione di tolleranza - per incollatura UV

materiale: acciaio inox

Articolo n.	tipo	per piede	dim. G	kit
52.126.20	VG-100 S	100 mm	104 mm	404.00
52.126.21	VG-80 S	80 mm	84 mm	336.00
52.126.22	VG-60 S	60 mm	64 mm	296.00
52.126.23	VG-50 S	50 mm	54 mm	270.00

 kit = 4 pezzi

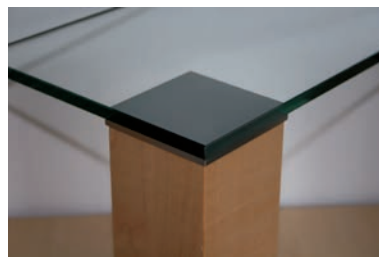

52.126.20-23

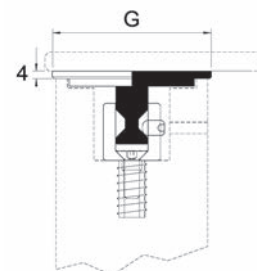

Fissaggi dei piedi per tavoli FIXISSIMO

Ferramenta per piedi cavi da montare a piani in vetro con compensazione di tolleranza - per incollatura UV

materiale: acciaio inox

Articolo n.	tipo	per piede	dim. G	dim. B	kit
52.127.31	HG-100	100 mm	104 mm	72 mm	425.00
52.127.32	HG-80	80 mm	84 mm	54 mm	351.00

 kit = 4 pezzi

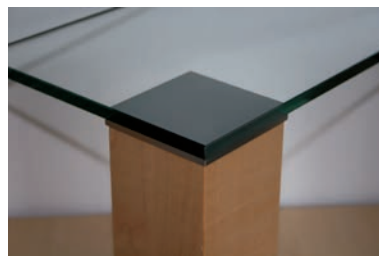

52.127.31-21

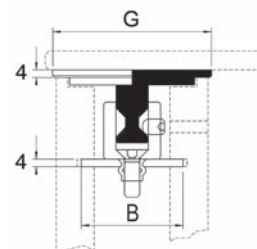

52.127.31-21





52.127.80-82

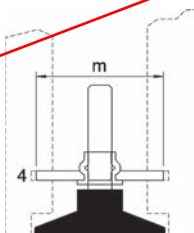

Regolatore di altezza per FIXISSIMO

plastica nera - con placchetta filettata in acciaio d'incassare per montaggio in piedi cavi

materiale: acciaio

Articolo n.	per piede	dim. M	kit
52.127.80	120 mm	92 mm	132.20
52.127.81	100 mm	72 mm	124.90
52.127.82	80 mm	54 mm	107.90

 kit = 4 pezzi

7



52.126.90-95

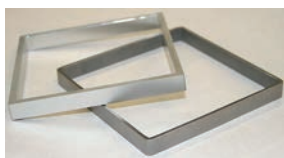

Filetti decorativi d'infilare per FIXISSIMO

utilizzabili con tutti i modelli FIXISSIMO

I filetti vengono utilizzati per scopi decorativi. Il montaggio è molto semplice, nella parte superiore dei piedi in legno è sufficiente fresare una piccola scanalatura e introdurre il filetto. Il tavolo finito sembra così realizzato con una pesante piastra di montaggio tra il piano e i piedi.

Articolo n.	materiale	finitura	L/L/A	pezzo
52.126.90	acciaio inox	smerigliato	100/100/10 mm	31.20
52.126.92	acciaio inox	smerigliato	80/80/10 mm	26.70
52.126.94	acciaio inox	smerigliato	60/60/10 mm	22.30
52.126.91	alluminio	anodizzato colore argento	100/100/100 mm	31.20
52.126.93	alluminio	anodizzato colore argento	80/80/10 mm	26.70
52.126.95	alluminio	anodizzato colore argento	60/60/10 mm	22.30

Profili a coda di rondine

Il profilo a coda di rondine è diviso in due e viene inserito dall'alto.

Ne derivano quindi i seguenti vantaggi:

- nessuna fresatura necessaria in prossimità del bordo del tavolo
 - il profilo può essere montato in un secondo tempo
 - se utilizzato a filo, ideale anche per tavoli estraibili
 - profili in alluminio facilmente accorciabili
 - grazie al mont.a pressione, il piano in legno può ritirarsi e fuoriuscire senza problemi
- profondità d'incasso: montaggio a filo 19 mm / montaggio sporgente 15 mm

materiale: alluminio
finitura: anodizzato naturale

Articolo n.	lunghezza	viti	kit
52.128.01	1'070 mm	10 pezzo	66.80
52.128.00	1'850 mm	20 pezzo	88.20
52.128.10	2'500 mm	20 pezzo	108.90

 per ogni piano di tavolo e consigliabile 2 kits

 kit composta da: 2 profili e viti

 Accessori opzionali: Profili quadri vedere 52.128.59-61, pagina 815



52.128.00-10



52.128.00-10

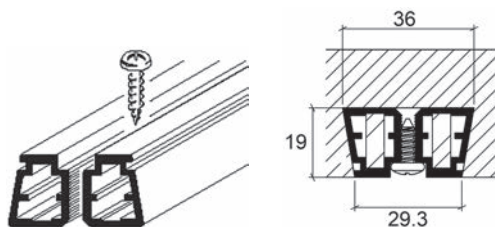

Profili singoli a coda di rondine

senza viti

Articolo n.	lunghezza	unità	prezzo
52.128.30	6500 mm	pezzo	118.80
52.128.31	a misura	metro	24.25

 per ogni kit di profili a coda di rondine e consigliabile 2 profili

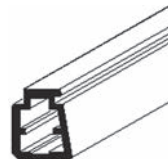

52.128.30-31

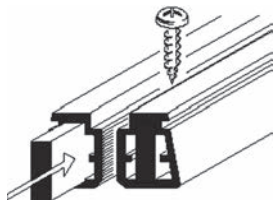

52.128.50-54

Inserti in acciaio

materiale: acciaio
finitura: zincata

Articolo n.	lunghezza	unità	prezzo
52.128.50	1070 mm	pezzo	17.95
52.128.51	1850 mm	pezzo	24.85
52.128.54	2500 mm	pezzo	33.00
52.128.52	3250 mm	pezzo	51.60
52.128.53	a misura	metro	20.60

▲ Per ciascuna guarnizione di profili a coda di rondine sono necessari 2 inserti d'acciaio

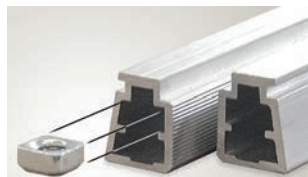

52.128.42

Dadi quadre per Profili a coda di rondine

per il montaggio di un tendicavo sul profilo a coda di rondine

materiale: acciaio
finitura: zincata

Articolo n.	L/L	filetto	pacco
52.128.42	10/10 mm	M 6	12.75

🔗 Accessori opzionali: Sistema tendicavo a croce per piani tavolo vedere 52.124.01-02, pagina 816

7



52.128.43

Dima per fresare per profili a coda di rondine

Articolo n.	lunghezza	pezzo
52.128.43	1'070 mm	116.30

▲ Zuerst mit Nutfräser 52.128.41 vorfräsen.
Für die Schablone wird eine Kopierhülse Ø 24 mm benötigt.

🔗 Attrezzi di mont.: Frese per profili a coda di rondine vedere 52.128.41, pagina 815

Profili quadri

d'infilare sui profili a coda di rondine con montaggio sporgente

materiale: alluminio
finitura: anodizzato naturale
profilo: 40 / 40 mm

Articolo n.	lunghezza	unità	prezzo
52.128.59	5000 mm	pezzo	434.00
52.128.61	a misura	metro	106.30



52.128.59-61

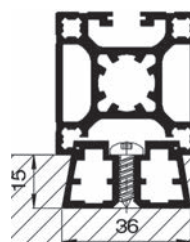

52.128.59-61

Tappi di chiusura per profili quadri

materiale: plastica
colore: nero

Articolo n.	per profilo	pezzo
52.128.40	40 / 40 mm	4.00



52.128.40

Frese per profili a coda di rondine in metallo duro

per fresatrici verticali manuali e macchine CNC

Articolo n.	per gambi ø	ø fresa	profondità taglioangolo	pezzo
52.128.41	8 / 30 mm	20 mm	24 mm 10°	118.80

▲ Per garantire una lunga durata della fresa, le scanalature devono assolutamente essere sgrassate con una fresa a gambo.



52.128.41





52.124.01-02



versione d'avvitare



52.127.67

Sistema tendicavo a croce per piani tavolo

Sistema di ferramenta d'allineamento per piani pesanti senza spondine, previene la piegatura del piano del tavolo. Ideale anche per la stabilizzazione e la raddrizzatura di piani pesanti. Il cavo in acciaio inox \varnothing 3 mm può essere tagliato a misura.

Versione da avvitare, con morsetti per corde metalliche da avvitare

Articolo n.	traversa A/ \varnothing	max. lunghezza tavolo	kit
52.124.01	100 / 50 mm	3'000 mm	228.00
52.124.02	150 / 50 mm	4'500 mm	245.00

 Attrezzi di montaggio: Cesoie tagliacavi FELCO 190 mm filo duro vedere 27.301.01 su opo.ch

Piastre d'ancoraggio

per fissare il tendicavo a croce come protezione contro lo strappo in piani impiallacciati o in altri materiali teneri, incl. viti inbus M 6

Articolo n.	materiale	A/ \varnothing	kit
52.127.67	acciaio inox	6/50 mm	73.10

 kit = 4 pezzi

Tenditore piatto per piani tavolo

ferramenta d'allineamento piatta e compatta per piani tavolo senza sponde
Previene la piegatura del piano del tavolo. Anche i piani tavolo più pesanti possono essere stabilizzati e allineati senza problemi. La bandella in acciaio inox può essere accorciata alla lunghezza necessaria.

Kit per 1 tavolo costituito da:

2 bandelle in acciaio inox 15 x 1 mm, ad angolo su un lato

4 blocchetti filettati con intaglio e viti con intaglio

4 piastre di serraggio con viti M 8 x 40 mm

Articolo n.	larghezza fascetta	max. lunghezza tavolo	kit
52.122.01	2'720 mm	3'000 mm	145.50
52.122.02	4'220 mm	4'500 mm	179.00

Libertà creativa

Un grande vantaggio è rappresentato dalla costruzione compatta e piatta. Gli estraibili per tavoli o i cassetti appesi sotto al piano non vengono ostacolati dalla ferramenta d'allineamento.

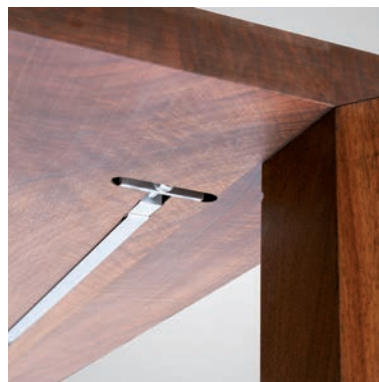

52.122.01

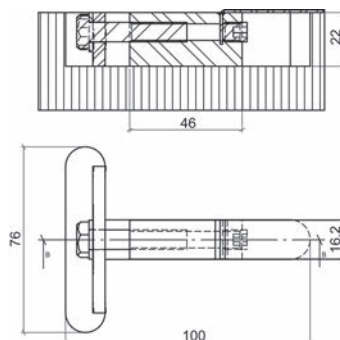

Dima per fresare

Strumento di fresatura per tenditore piatto

Articolo n.	pezzo
52.122.10	63.70

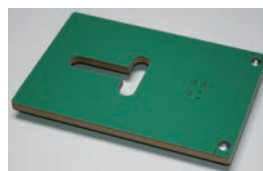

52.122.10





52.226.01

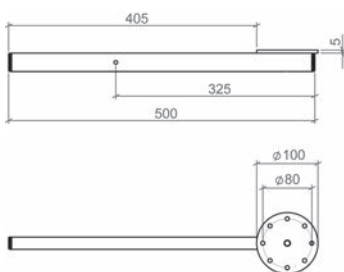

7



52.226.10

Estraibili orientabili per piani tavolo

Questo estraibile orientabile, unico nel suo genere, si fissa quasi da solo. Grazie alla filettatura destrorsa e sinistrorsa dei bracci orientabili, quando vengono estratti si fissano alle placchette di montaggio e garantiscono una stabilità ottimale. Il pannello di prolungamento del tavolo viene collegato e fissato ai bracci tramite listelli di battuta e perni di guida.

Kit per 1 pannello di prolungamento del tavolo costituito da:
2 bracci orientabili 500 mm con placche di montaggio \varnothing 100 mm, acciaio zincato
2 listelli di battuta in faggio con perno di guida

Articolo n.	larghezza	portata	kit
52.226.01	400 - 600 mm	60 kg	140.60

Dima per fresare

Strumento di fresatura per estraibili orientabili

Articolo n.	\varnothing anello	\varnothing fresa	pezzo
52.226.10	24 mm	16 mm	63.70

Estraibili per tavoli Akrobat

Allungare il tavolo con una mano, o meglio con un giro di piastra!

1. Tirare fuori la piastra di prolungamento sotto al tavolo
2. Ribaltare la piastra di 90°
3. Ruotare la piastra di 90° in modo che scatti automaticamente in posizione finale
4. Ribaltare nuovamente la piastra di 90°: l'arresto automatico evita il ritorno involontario della piastra

Vantaggi del sistema:

- Facile da montare: nessuna fresatura o battuta necessaria
- Integrabile in un secondo tempo: il piano del tavolo non deve essere diviso
- Estremamente pratico: la piastra di prolungamento non deve più essere riposta da qualche parte, perché viene fissata alla guida ed è sempre a portata di mano quando serve!
- Facilissimo da usare: la piastra si trova sempre in equilibrio e può essere spostata senza dover applicare una forza eccessiva

materiale: alluminio / acciaio
finitura: anodizzato colore argento / zincata

Articolo n.	larghezza	misura luce	portata	kit
52.126.05	500 mm	600 mm	70 kg	484.00
52.126.06	600 mm	700 mm	70 kg	484.00

▲ L'ingombro longitudinale in posizione di riposo sotto al tavolo è pari alla larghezza del tavolo + **min. 100 mm.**

L'ingombro in altezza è pari allo spessore del piano del tavolo + **35 mm** (esempio piano del tavolo 40 mm: 40 + 35 = 75 mm)

Estraibili per tavoli

telaio inferiore a colonna diviso

Kit composto da:

52.227.11/52.227.12-13

1/1 kit di guide per tavoli estraibili standard

8/12 perni/bussole ø 8 mm

4/6 dispositivi di chiusura 50 mm

materiale: acciaio
finitura: anodizzato
per: tavoli estraibili a scomparsa
esecuzione: Standard
portata: 90 kg
altezza: 48.5 mm

Articolo n.	lung. di montaggio	lung. guida	lung. squadra	apertura	kit
52.227.11	520 mm	1'160 mm	305 mm	0 - 640 mm	114.90
52.227.12	620 mm	1'460 mm	340 mm	0 - 840 mm	127.20
52.227.13	740 mm	1'820 mm	400 mm	0-1'080 mm	132.70



52.126.05-06

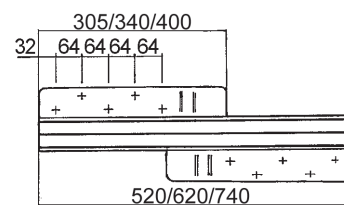
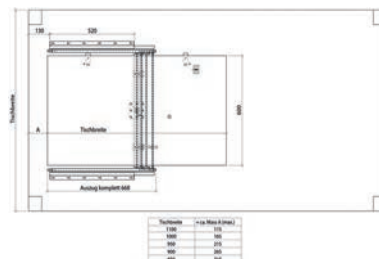

52.227.11-13

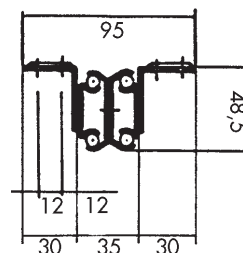



52.227.15

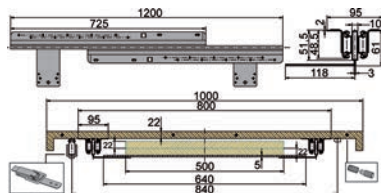
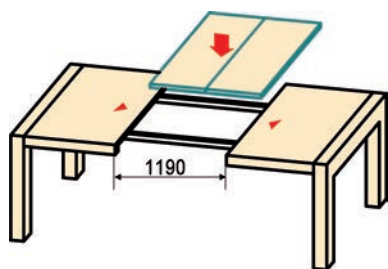

Estraibili per tavoli

telaio inferiore diviso per tavolo a 4 gambe

L'estraibile offre la possibilità di stipare i pannelli sotto al tavolo!

Kit composto da:

1 kit di guide per tavoli estraibili standard

12 perni/bussole \varnothing 8 mm

6 dispositivi di chiusura 50 mm

materiale:

acciaio

finitura:

zincata

per:

tavoli estraibili a scomparsa

esecuzione:

Standard

portata:

90 kg

altezza:

61 mm

Articolo n.	lung. di montaggio	lung. guida	lung. squadra	apertura	kit
52.227.15	1'200 mm	2'390 mm	725 mm	0 - 1'190 mm	338.00

7

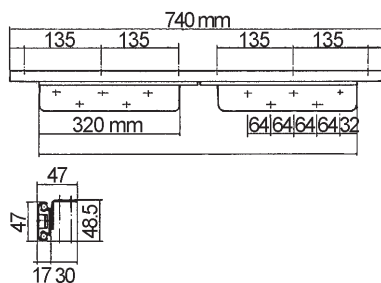

52.227.22

Estraibili per tavoli

telaio inferiore fisso

Kit composto da:

1 kit di guide per tavoli estraibili sincronizzate

8 perni/bussole \varnothing 8 mm

4 ganci di chiusura 50 mm

materiale:

acciaio

finitura:

zincata

per:

tavoli con spondine

esecuzione:

sincronizzate

portata:

90 kg

altezza:

48.5 mm

Articolo n.	lunghezza di montaggio	lunghezza guida	lung. squadra	apertura	kit
52.227.22	740 mm	1'190 mm	320 mm	0 - 525 mm	95.20

Estraibili per tavoli

telaio inferiore fisso

Kit composto da:

1 kit di guide per tavoli estraibili standard o sincronizzate

8 perni/bussole ø 8 mm

4 ganci di chiusura 50 mm

materiale: acciaio
finitura: zincata
per: tavoli con spondine
larghezza piano: 450 mm
pannelli supplementari: 1
portata: 60 kg

Articolo n.	esecuzione	lunghezza di montaggio	lunghezza guida	apertura	kit
52.227.25	Standard	700 mm	1'090 mm	0 - 495 mm	48.90
52.227.26	sincronizzate	700 mm	1'090 mm	0 - 495 mm	71.80

Estraibili per tavoli

telaio inferiore fisso

L'estraibile offre la possibilità di stipare i pannelli sotto al tavolo!

Kit composto da:

1 kit di guide per tavoli estraibili sincronizzate

12 perni/bussole ø 8 mm

6 ganci di chiusura 50 mm

materiale: acciaio
finitura: zincata
per: tavoli con spondine
esecuzione: sincronizzate
larghezza piano: 500 mm
pannelli supplementari: 2
per spessore pannello: 30 mm
portata: 90 kg

Articolo n.	lunghezza di montaggio	lunghezza guida	lung. squadra	apertura	kit
52.227.28	980 mm	1'870 mm	370 mm	0 - 1'060 mm	235.00



52.227.25-26

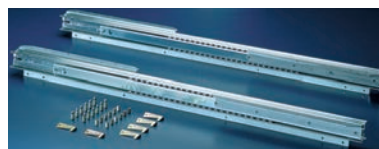
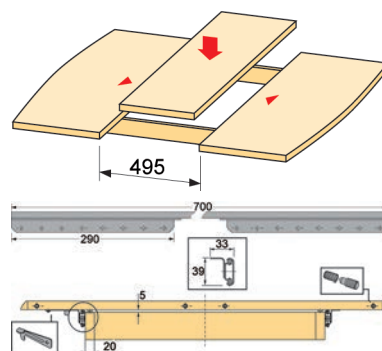

52.227.28

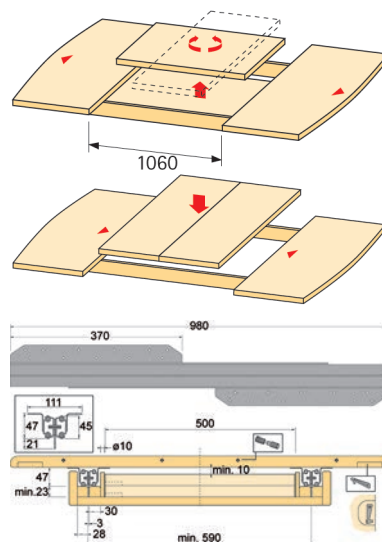

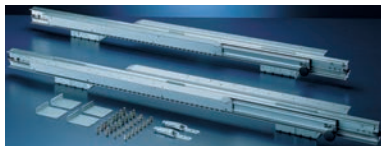

52.227.29

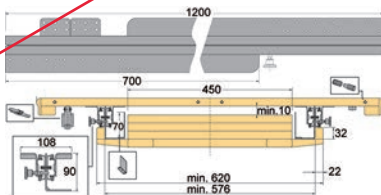
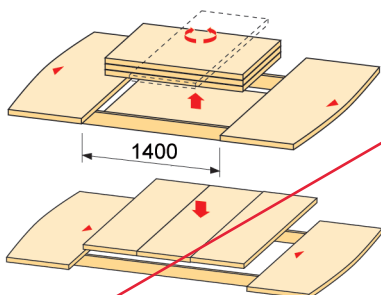

52.227.30

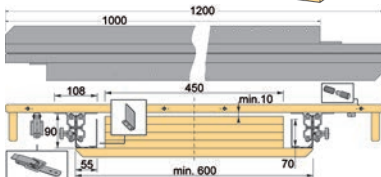
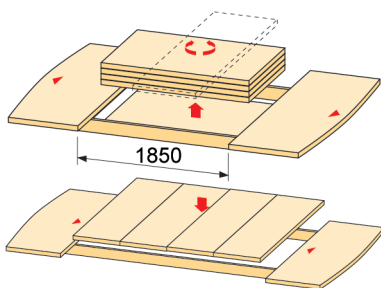

Estraibili per tavoli

telaio inferiore fisso

L'estraibile offre la possibilità di stipare i pannelli sotto al tavolo!

Kit composto da:

1 kit di guide per tavoli estraibili sincronizzate con vite d'arresto

16 perni/bussole ø 8 mm

2 dispositivi di chiusura 50 mm

4 angolari 70x18x60x2 mm

materiale:

acciaio

finitura:

zincata

per:

tavoli con spondine

esecuzione:

sincronizzate

larghezza piano:

450 mm

pannelli supplementari:

3

larghezza:

450 mm

per spessore pannello:

22 mm

Articolo n.	lung.di montaggio	lung. guida	lung. squadra	apertura	kit
52.227.29	1'200 mm	2'250 mm	700 mm	0 - 1'400 mm	322.00

Estraibili per tavoli

telaio inferiore fisso

L'estraibile offre la possibilità di stipare i pannelli sotto al tavolo!

Kit composto da:

1 kit di guide per tavoli estraibili sincronizzata con vite d'arresto

20 perni/bussole ø 8 mm

2 dispositivi di chiusura 50 mm

4 angolari 70x18x60x2 mm

materiale:

acciaio

finitura:

anodizzato

per:

tavoli con spondine

esecuzione:

sincronizzate

larghezza piano:

450 mm

pannelli supplementari:

4

per spessore pannello:

20 mm

portata:

90 kg

Articolo n.	lung. di montaggio	lung. guida	lung. squadra	apertura	kit
52.227.30	1'200 mm	2'700 mm	1'000 mm	0 - 1'850 mm	417.00

Angolare di fissaggio per tavolo

per fissare la gamba del tavolo al telaio continuo del tavolo

materiale: acciaio
finitura: zincata



Articolo n.	A/P	pezzo
91.418.18	40/81.3 mm	2.29
91.418.19	60/81.7 mm	2.56
91.418.20	70/81 mm	2.68

9141818-9141820

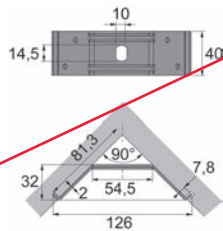

91.418.18

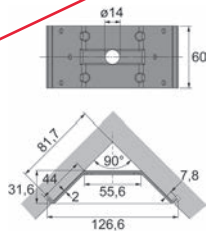

91.418.19

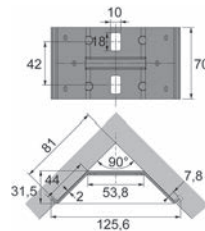

91.418.20

Estraibili per tavoli

per guida di estrazione ad altezza della testa a scorrimento unilaterale

kit composto da:

1 set di guide per tavoli estraibili, 4 cerniere, 16 rondelle, 12 tasselli/bussole ø 8 mm, 2 squadrette, 4 squadrette per puntello centrale, 4 placche di montaggio con tubo, 1 tubo, 6 molle di compressione

materiale: alluminio
guida: Guide a estrazione semplice
larghezza piano: 500 mm
pannelli supplementari: 2
per spessore pannello: 25 - 27 mm
altezza di montaggio: 79 mm
portata: 100 kg

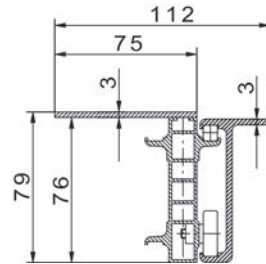

52.228.01

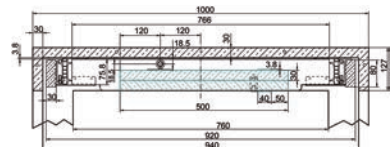

Articolo n.	lung.di montaggio	lung.guida	apertura	kit
52.228.01	1'600 mm	2'730 mm	0 - 1'130 mm	952.00



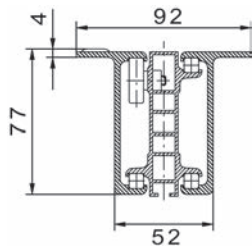

52.228.02

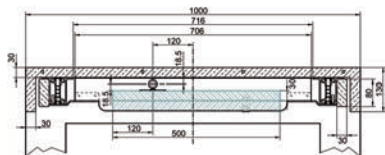
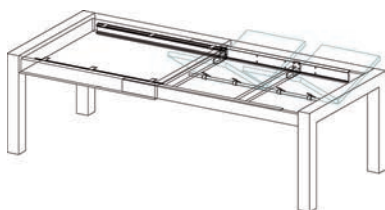

52.235.00

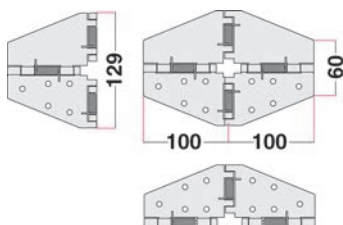

Estraibili per tavoli

per guida di estrazione ad altezza della testa a scorrimento unilaterale

kit composto da:

1 set di guide per tavoli estraibili, 4 cerniere, 16 rondelle, 12 tasselli/bussole \varnothing 8 mm, 2 squadrette, 4 squadrette per puntello centrale, 4 placche di montaggio con tubo, 1 tubo, 6 molle di compressione

materiale: alluminio
guida: Guide a estrazione totale
larghezza piano: 750 mm
per spessore pannello: 25 - 27 mm
altezza di montaggio: 77 mm
portata: 100 kg

Articolo n.	lun. di montaggio	lung. guida	apertura	kit
52.228.02	1'800 mm	3'430 mm	0 - 1'630 mm	1423.00

Cerniere per tavoli «Set-Scharniere»

- permette molte variazioni all'interno delle più comuni forme di tavoli p.es. la trasformazione di un tavolo rettangolare in un tavolo rotondo
- facile ampliamento su tavoli a colonna
- uso facile e senza problemi
- fissaggio automatico del piano a 180° e 360°

materiale: acciaio
finitura: zincato giallo

Articolo n.	L/A		pezzo
52.235.00	129/200 mm	5 mm	42.10

Tasselli per tavoli

materiale: plastica
colore: bianco

Articolo n.	foro ø	100 kit
52.237.00	8 mm	67.40



52.237.00

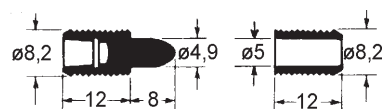

52.237.00

Tasselli per tavoli

con bussola

materiale: ottone

Articolo n.	foro ø	100 kit
52.242.02	8 mm	110.60

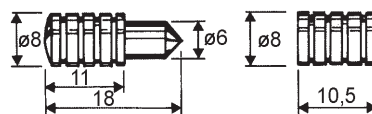

52.242.02

Tasselli per tavoli

qualità industriale, con bussola

materiale: acciaio
finitura: zincata

Articolo n.	foro ø	100 kit
52.243.00	8 mm	81.20

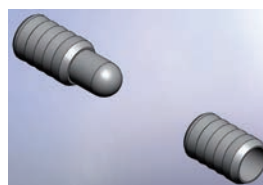

52.243.00

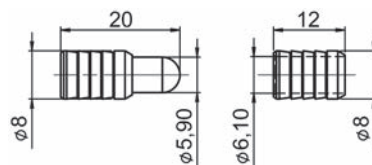

Ranelle di fissaggio

per piani di scrivanie

materiale: acciaio
finitura: zincata

Articolo n.	A/ø		pezzo
52.258.00	3/38 mm	4.5 mm	4.18

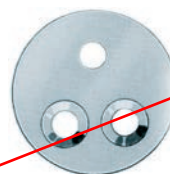

52.258.00

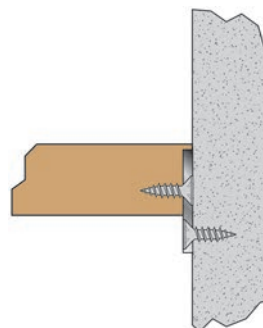



52.230.00

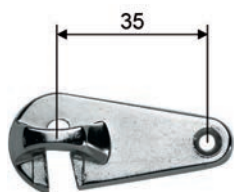
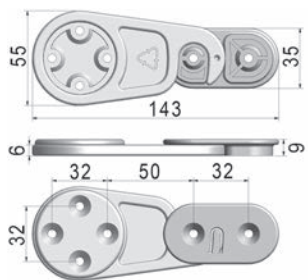

52.231.00

Congiunzioni per tavoli RAMTI

per collegare due piani del tavolo
kit composto da:

- 2 chiusure, lega di zinco
- 2 sostegni, plastica grigia
- 2 fissaggi, plastica grigia

Articolo n.	lunghezza		kit
52.230.00	143 mm	5 mm	42.30

▲ Le parti in plastica servono come cavalletti!
Carico massimo: 50 kg per piano del tavolo

Congiunzioni per tavoli

per tavoli estraibili

materiale: lega di zinco
finitura: nichelata lucida

Articolo n.	L/L		pezzo
52.231.00	54/22 mm	3 mm	5.10

▲ Come fermo viene utilizzata una vite con calotta \varnothing 4 mm.

Congiunzioni per tavoli

con cardine, per tavoli estraibili
può anche essere fissato in posizione aperta al piano del tavolo

materiale: acciaio
finitura: zincata

Articolo n.	lunghezza totale		pezzo
52.233.01	70 mm	4 mm	8.65



posizione aperto



posizione serrato

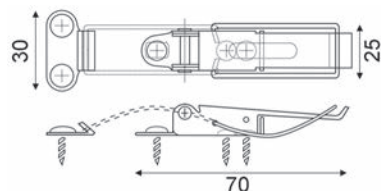

Ferratura a girare OK-LINE

La ferratura girevole è un elemento salvaspazio ideale per uffici e cucine. Il piano del tavolo può essere movimentato delicatamente e posizionato a piacere.

Durante l'apertura, il piano viene prima allontanato in direzione diagonale dall'angolo e dalla parete, creando così la distanza necessaria.

Quindi il piano può essere ribaltato per bloccare il tavolo con un movimento diagonale in un angolo di 90 gradi rispetto al corpo e a filo con i suoi bordi esterni.

Il principio di movimento è utilizzabile anche in altri campi. Ad esempio sono immaginabili applicazioni verticali che non devono necessariamente avere a che fare con le funzioni di un tavolo.

materiale: acciaio inox / alluminio
finitura: opache

Articolo n.	profondità mobile	montaggio	kit
52.225.00	480 - 700 mm	d'incassare / d' avvitare	252.00

-  Accessori opzionali: Rotelle per mobili rigida vedere 51.720.11, pagina 833
- Accessori opt.: Sottopiedini per QuickClick modulo di base vedere 51.857.06-15, pagina 866
- Accessori opzionali: Pattino morbido Quickclick DUO vedere 51.857.26-28, pagina 867



52.225.00

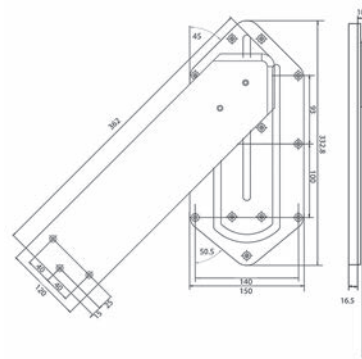

52.225.00



52.225.00





52.225.01



vista dal basso

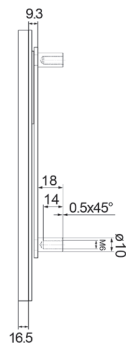
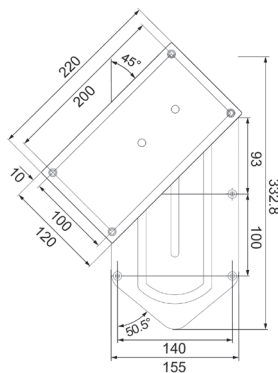

Ferramenta girevole OK LINE R

Il meccanismo è un elemento salvaspazio che permette di ingrandire le superfici utili in ufficio e in cucina. Al di sotto di una superficie è possibile estrarre delicatamente in più passaggi un tavolo o un mobile come ad es. uno scaffale o un armadio a muro. Durante l'apertura, l'elemento viene prima allontanato in direzione diagonale dall'angolo e dalla parete, creando così la distanza necessaria per l'orientamento. A questo punto lo scaffale o l'armadio a muro può essere ribaltato di 90 gradi. L'elemento ribaltato viene così di nuovo spinto in direzione diagonale fino alla posizione finale per il fissaggio.

Il principio di movimento è utilizzabile anche in altri campi. Ad esempio per applicazioni verticali.

materiale: acciaio / alluminio

Articolo n.	profondità mobile	montaggio	kit
52.225.01	480 - 700 mm	d'incassare / d'avvitare	273.00

- ⚙️ Accessori opzionali: Rotelle per mobili rigida vedere 51.720.11
- Accessori opzionali: Sottopiedini per mobili QuickClick modulo di base vedere 51.857.06-15
- Accessori opzionali: Pattino morbido QuickClick DUO/SYNO vedere 51.857.46-48
- Accessori opzionali: Pattino morbido Quickclick DUO vedere 51.857.26-28

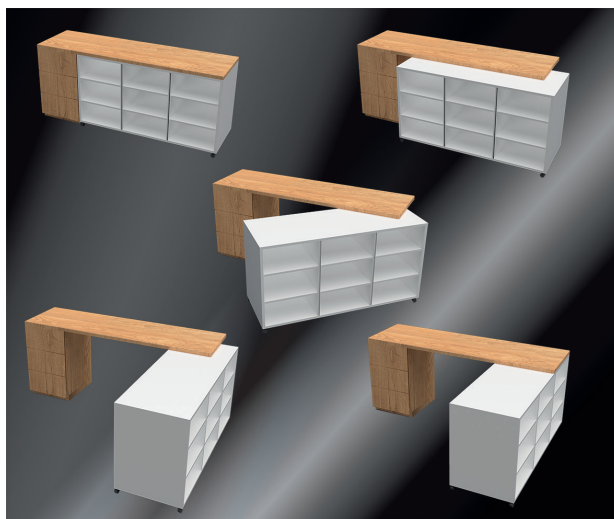

Formula per il calcolo della portata delle rotelle

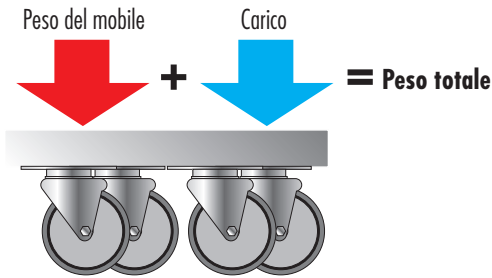

Peso totale: 3 = Portata minima necessaria della singola rotella

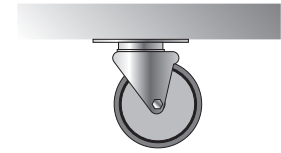

I carichi specificati nel catalogo sono valori statici (il dispositivo di trasporto non si muove) validi per pavimenti lisci, piani e puliti. In presenza di un carico dinamico sino a max. 4 km/h, è necessario sottrarre sino al 50% del carico delle rotelle (a seconda delle caratteristiche del pavimento).

Tipi di pavimento

Pavimento liscio: rotelle in poliammide o poliuretano

Pavimento irregolare: rotelle in gomma o pneumatiche elastiche

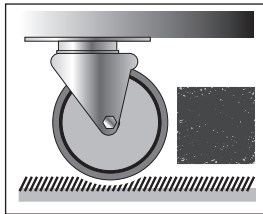

Rivestimenti di pavimenti morbidi

P.es. tappeti, PVC/linoleum:

Utilizzare rotelle con una superficie di scorrimento dura!

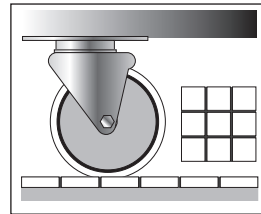

Rivestimenti di pavimenti duri

P.es. pietra, parquet:

Utilizzare rotelle con una superficie di scorrimento morbida!

7

Tipi di rotelle

Rotella girevole

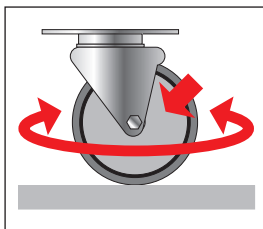

La protezione fili impedisce l'infiltrazione di fibre e particelle di sporco nel cuscinetto.

Per una manovrabilità ottimale

Rotella girevole con freno oppure freno totale

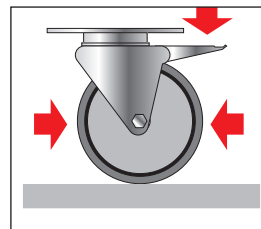

Per una manovrabilità ottimale con possibilità di arresto

- per la rotella o
- per la rotella e la rotazione

Rotella fissa

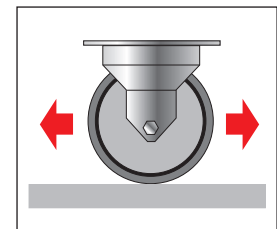

Tipi di cuscinetti per rotelle

Cuscinetti radenti: adatti per impieghi poco frequenti o in condizioni umide. Tipologia di cuscinetto economica, resistente alla corrosione

Cuscinetti a rulli: resistenza di scorrimento relativamente ridotta anche con carichi elevati, resistenti, robusti, non necessitano di manutenzione

Cuscinetti a sfere: soddisfano i più severi requisiti di portata e resistenza di scorrimento. Ideali per rotelle in grado di sostenere carichi pesanti.



Nella scelta delle rotelle, vi preghiamo di tenere presente eventuali condizioni locali così come influenze esterne come sigillature, detergenti, ecc...

Rotelle girevoli per tavolini da té

superficie: molle
materiale: lega di zinco
finitura: cromata

Articolo n.	portata	ø rotella	larghezza rotella	altezza	pezzo
51.701.05	30 kg	60 mm	10 mm	67 mm	11.65
51.701.06	30 kg	60 mm	10 mm	86 mm	11.20
51.701.07	30 kg	75 mm	10 mm	106 mm	12.25



51.701.05



51.701.06

Collegamenti rotelle

Articolo n.	esecuzione	dimensioni	pezzo
51.722.80	d'avvitare	38 / 38 / 2 mm -	2.34
51.722.84	d'avvitare	60 / 60 / 3 mm -	4.32
51.722.81	d'infilare	58 / 50 mm -	2.64
51.722.85	d'infilare	48 / 8 mm -	1.80
51.722.82	d'avvitare	48 / 8 mm -	1.80
51.722.83	d'avvitare	46 / 8 mm -	1.80



51.722.80



51.722.81



51.722.82



51.722.83



51.722.85

Rotelle per tavoloni

con spina di bloccaggio e bussola

superficie: molle
materiale: acciaio / plastica
portata: 35 kg

Articolo n.	finitura	ø rotella	larghezza rotella	altezza	pezzo
51.701.03	cromata	75 mm	11 mm	117 mm	6.55
51.701.13	ottonata	75 mm	11 mm	117 mm	7.95



51.701.03

Nuovo 51.701.23 nero





51.711.01

Rotelle fisse per casse

superficie: duro
materiale: plastica
finitura: nero
portata: 50 kg

Articolo n.	ø rotella	P/ø foro	esterno ø	altezza	pezzo
51.711.01	24 mm	16/30 mm	35 mm	9 mm	2.23



51.712.01

Rotelle girevoli per mobili

superficie: duro
materiale: plastica
finitura: nero
portata: 50 kg

Articolo n.	ø rotella	altezza	P/ø foro	esterno ø	pezzo
51.712.01	30 mm	17 mm	24/80 mm	95 mm	6.40



51.716.51-51.716.52

Bockrollen Roller-Mini mit Bund

materiale: plastica
finitura: nero
portata: 50 kg

Articolo n.	superficie	ø rotella	P/ø foro	altezza	esterno ø	pezzo
51.716.51	duro	15 mm	17/25 mm	2 mm	32 mm	2.58
51.716.52	duro	15 mm	17/25 mm	5 mm	32 mm	2.58
51.716.56	molle	15 mm	17/25 mm	2 mm	32 mm	3.56
51.716.57	molle	15 mm	17/25 mm	5 mm	32 mm	3.67



51.716.01-03

Rotelle girevole

materiale: plastica
finitura: nero
portata: 50 kg

Articolo n.	superficie	ø rotella	P/ø foro	altezza	esterno ø	pezzo
51.716.01	duro	15 mm	17/40 mm	8 mm	54 mm	3.67
51.716.03	duro	27 mm	17/50 mm	14 mm	64 mm	6.15
51.716.06	molle	15 mm	17/40 mm	8 mm	54 mm	5.60
51.716.07	molle	27 mm	17/50 mm	14 mm	64 mm	9.50

Rotelle fisse

materiale: plastica
finitura: nero
portata: 50 kg

Articolo n.	superficie	Ø rotella	altezza	P/Ø foro	esterno Ø	pezzo
51.716.11	duro	15 mm	8 mm	17/40 mm	54 mm	3.61
51.716.12	duro	27 mm	14 mm	17/40 mm	54 mm	3.86
51.716.13	duro	27 mm	14 mm	17/50 mm	64 mm	6.15
51.716.16	molle	15 mm	8 mm	17/40 mm	54 mm	5.55
51.716.17	molle	27 mm	14 mm	17/40 mm	54 mm	6.15
51.716.18	molle	27 mm	14 mm	17/50 mm	64 mm	9.65



51.716.11-13

Rotelle fisse di stop Roller-Mini

51.716.66 = con effetto frenante con carico leggero (ca. 15kg)

51.716.67 = con effetto frenante con carico pesante (ca. 45kg)

materiale: plastica
superficie: molle
portata: 50 kg

Articolo n.	Ø rotella	P/Ø foro	altezza	esterno Ø	pezzo
51.716.66	15 mm	17/25 mm	5 mm	32 mm	5.85
51.716.67	15 mm	17/25 mm	5 mm	32 mm	5.90



51.716.66-67

Rotelle di stop

51.716.41+46 = con effetto frenante con carico leggero (ca. 15kg)

51.716.42+47 = con effetto frenante con carico pesante (ca. 45kg)

materiale: plastica
finitura: nero
portata: 50 kg

Articolo n.	superficie	Ø rotella	P/Ø foro	altezza	esterno Ø	pezzo
51.716.41	duro	15 mm	17/40 mm	8 mm	54 mm	8.30
51.716.42	duro	15 mm	17/40 mm	8 mm	54 mm	8.30
51.716.46	molle	15 mm	17/40 mm	8 mm	54 mm	13.10
51.716.47	molle	15 mm	17/40 mm	8 mm	54 mm	13.25



51.716.41-47



51.716.21

Sottopiedino con rotelle girevole

superficie: duro
materiale: plastica
finitura: nero
portata: 50 kg

Articolo n.	Ø rotella	P/Ø foro	altezza	esterno Ø	pezzo
51.716.21	15 mm	17/40 mm	8 mm	61 mm	4.63



51.716.31

Sottopiedini per mobili

materiale: plastica
finitura: nero
portata: 50 kg

Articolo n.	P/Ø foro	altezza	esterno Ø	pezzo
51.716.31	17/40 mm	7 mm	61 mm	3.70



52.719.13-25

Rotelle a biglia per mobili

biglia in acciaio con scorrimento su corona a sfere

superficie: duro

Articolo n.	portata	P/Ø foro	Ø piano	altezza	pezzo
51.719.13	10 kg	7/16 mm	25 mm	11 mm	5.45
51.719.20	20 kg	10/25 mm	35 mm	14 mm	8.30
51.719.25	25 kg	12/35 mm	45 mm	20 mm	10.95



51.720.01

Rotelle per mobili rigida

superficie: duro
materiale: plastica
finitura: bianco

Articolo n.	portata	foro Ø	altezza	pezzo
51.720.01	15 kg	19 mm	19 mm	7.00

Rotelle per mobili con molla

la biglia rientra con un carico di 6,5 kg

materiale: plastica
finitura: trasparente / bianco
superficie: duro

Articolo n.	foro ø	altezza	pezzo
51.720.02	22.5 mm	36 mm	7.95



51.720.02

Rotelle per mobili rigida

materiale: plastica
finitura: bianco
superficie: duro

Articolo n.	portata	foro ø	altezza	pezzo
51.720.11	40 kg	33 mm	38 mm	12.85



51.720.11

Rotelle per mobili con molla

la biglia rientra con un carico di 21 kg

materiale: plastica
finitura: trasparente / bianco
superficie: duro

Articolo n.	foro ø	altezza	pezzo
51.720.12	38.5 mm	71 mm	15.25



51.720.12

Bussola di montaggio d'avvitare

materiale: plastica
finitura: nero

Articolo n.	placche d'avvitare	altezza		pezzo
51.720.21	52 / 52 mm	40 mm	4 mm	2.59



51.720.21

Bussola di montaggio da forare

materiale: plastica
finitura: nero

Articolo n.	placche d'avvitare	P/ø foro	altezza		pezzo
51.720.22	42 / 63 mm	63/42 mm	73 mm	4 mm	2.59



51.720.22





51.716.68-69



51.716.68-69

Rotella per estrazione tavolo

sollevando leggermente il tavolo, il raffinato meccanismo a molla fa fuoriuscire la rotella dal suo alloggiamento, la blocca e il piano del tavolo può essere estratto insieme alle gambe, senza bisogno di esercitare una forza eccessiva

premendo leggermente sul piano del tavolo, la rotella torna di nuovo nel suo alloggiamento

superficie di scorrimento: molle
 materiale: plastica
 finitura: nero
 foro P/ø: 77/40 mm
 portata: 50 kg

Articolo n.	esecuzione	ø rotella	largh. rotella	pezzo
51.716.68	leggere / per tavolo medio-pesanti	27 mm	13 mm	22.80
51.716.69	fortemente / per tavolo pesanti	27 mm	13 mm	22.80



51.720.81

Rotelle per mobili di stop

superficie in poliuretano, si blocca con un carico di 6 kg
con l'applicazione di un carico la sfera si deforma e la sedia poggia sulla sfera morbida (PUR) rimanendo bloccata.

materiale: plastica
finitura: bianco

Articolo n.	portata	P/ø foro	altezza	pezzo
51.720.81	6 kg	17/19 mm	24 mm	8.00



51.736.23-25

Rotelle girevoli per mobili

rotella in gomma nera

superficie: molle
materiale: acciaio
finitura: zincata

Articolo n.	portata	ø rotella	altezza	placca L/L		pezzo
51.736.23	20 kg	30 mm	52 mm	40/40 mm	5 mm	12.00
51.736.24	30 kg	40 mm	63 mm	40/40 mm	5 mm	13.90
51.736.25	40 kg	50 mm	68 mm	47/47 mm	6 mm	15.30

7



51.739.04

Rotelle girevoli per mobili

senza collegamenti rotelle

superficie: duro
materiale: acciaio
finitura: cromata

Articolo n.	portata	ø rotella	larghezza rotella	altezza	pezzo
51.739.04	50 kg	50 mm	36 mm	56 mm	10.60
51.739.14	65 kg	63 mm	56 mm	71 mm	14.30

Rotelle cassetto

superficie di scorrimento: duro
 materiale: acciaio / plastica
 finitura: zincata

Articolo n.	portata	Ø rotella	larghezza rotella	altezza d'ingombro	kit
51.715.11	15 kg	14 mm	13 mm	13 mm	6.05

 Kit composto da 4 rotelle



51.715.11

Collegamenti rotelle

Articolo n.	esecuzione	dimensioni	pezzo
51.722.80	d'avvitare	38 / 38 / 2 mm -	2.34
51.722.84	d'avvitare	60 / 60 / 3 mm -	4.32
51.722.81	d'infilare	58 / 50 mm -	2.64
51.722.85	d'infilare	48 / 8 mm -	1.80
51.722.82	d'avvitare	48 / 8 mm -	1.80
51.722.83	d'avvitare	46 / 8 mm -	1.80



51.722.80



51.722.81



51.722.82



51.722.83



51.722.85

Rotelle fisse per casse

rotelle in plastica nera

superficie: duro
materiale: acciaio
finitura: zincata
portata: 25 kg

Articolo n.	ø rotella	larghezza rotella	altezza	placca L/L	vite	pezzo
51.714.04	25 mm	13 mm	28 mm	40/17 mm	4.5 mm	2.59
51.714.03	14 mm	14 mm	17 mm	30/17 mm	4 mm	2.17



51.714.03-04





51.715.07

Rotelle fisse

superficie: duro
materiale: acciaio / plastica
finitura: zincata

Articolo n.	portata	ø rotella	larghezza rotella	altezza	pezzo
51.715.06	20 kg	50 mm	19 mm	52 mm	3.84
51.715.07	20 kg	30 mm	14 mm	48 mm	3.36



51.708.01

Rotelle per cassettoni letti

vite di fissaggio con perno filettato in acciaio M 6,
per spessore del legno da 17 a 25 mm

superficie: duro
materiale: plastica
finitura: bianco

Articolo n.	ø rotella	larghezza rotella	altezza	ø foro	pezzo
51.708.01	85 mm	10 mm	85 mm	8 mm	2.75

7



51.715.15

Rotelle appoggiatesta

superficie: molle
materiale: acciaio / plastica
finitura: zincata

Articolo n.	portata	ø rotella	larghezza rotella	altezza	pezzo
51.715.15	45 kg	40 mm	19 mm	112 mm	11.90



51.715.12

Rotelle appoggiatesta

superficie: molle
materiale: acciaio / plastica
finitura: zincata

Articolo n.	portata	ø rotella	larghezza rotella	altezza	pezzo
51.715.12	40 kg	30 mm	14 mm	105 mm	6.15

Rotelle doppie

materiale: plastica
finitura: nero
portata: 50 kg
altezza: 39 mm

Articolo n.	tipo di ruolo	superficie	ø rotella	larghezza rotella	pezzo
51.722.33	rotella girevole	duro	37 mm	47 mm	2.40
51.722.35	rotella girevole	molle	37 mm	47 mm	3.12
51.722.34	rotella girevole con freno duro	duro	37 mm	47 mm	3.36
51.722.36	rotella girevole con freno molle	molle	37 mm	47 mm	4.44



51.722.33



51.722.34



51.722.35



51.722.36

Rotelle doppie concavo

superficie: duro
materiale: plastica
portata: 50 kg
altezza: 50 mm

Articolo n.	finitura	ø rotella	larghezza rotella	pezzo
51.722.58	nero	50 mm	50 mm	4.44
51.722.59	bianco	50 mm	50 mm	4.44



51.722.58



51.722.59

 Accessori necessari: Collegamenti rotelle vedere 51.722.80-85, pagina 840





51.722.54

Rotelle doppie Laque

superficie: duro
portata: 50 kg
altezza: 50 mm

Articolo n.	finitura	ø rotella	larghezza rotella	pezzo
51.722.54	nero	50 mm	53 mm	4.98
51.722.56	bianco	50 mm	53 mm	4.98

🔗 Accessori necessari: Collegamenti rotelle vedere 51.722.80-85, pagina 840, 883, 888



51.722.56

Rotelle doppie

con corpo

larghezza rotella:
51.722.60-63: 39 mm
51.722.64-67: 55 mm

materiale: plastica

ø rotella: 40 mm

Articolo n.	tipo di ruolo	superficie	portata	altezza	pezzo
51.722.60	rotella girevole	duro	35 kg	45 mm	2.94
51.722.61	rotella girevole con freno	duro	35 kg	45 mm	4.56
51.722.62	rotella girevole	molle	35 kg	45 mm	5.85
51.722.63	rotella girevole con freno	molle	35 kg	45 mm	7.65

ø rotella: 50 mm

Articolo n.	tipo di ruolo	superficie	portata	altezza	pezzo
51.722.64	rotella girevole	duro	50 kg	56 mm	4.32
51.722.65	rotella girevole con freno	duro	50 kg	56 mm	5.80
51.722.66	rotella girevole	molle	50 kg	56 mm	7.80
51.722.67	rotella girevole con freno	molle	50 kg	56 mm	8.90

🔗 Accessori necessari: Collegamenti rotelle vedere 51.722.80-85, pagina 840



51.722.60



51.722.61



51.722.62



51.722.63

Rotelle doppie

con corpo

larghezza rotella:

51.722.70-73: 39 mm

51.722.74-77: 55 mm

materiale: plastica

Ø rotella: 40 mm

Articolo n.	tipo di ruolo	superficie	portata	altezza	pezzo
51.722.70	rotella girevole	duro	35 kg	45 mm	4.32
51.722.71	rotella girevole con freno	duro	35 kg	45 mm	5.65
51.722.72	rotella girevole	molle	35 kg	45 mm	6.25
51.722.73	rotella girevole con freno	molle	35 kg	45 mm	7.60

Ø rotella: 50 mm

Articolo n.	tipo di ruolo	superficie	portata	altezza	pezzo
51.722.74	rotella girevole	duro	50 kg	56 mm	4.86
51.722.75	rotella girevole con freno	duro	50 kg	56 mm	7.00
51.722.76	rotella girevole	molle	50 kg	56 mm	8.25
51.722.77	rotella girevole con freno	molle	50 kg	56 mm	9.45

 Accessori necessari: Collegamenti rotelle vedere 51.722.80-85, pagina 840, 883, 888



51.722.70



51.722.71



51.722.72



51.722.73





Collegamenti rotelle



51.722.80

Articolo n.	esecuzione	dimensioni	pezzo
51.722.80	d'avvitare	38 / 38 / 2 mm -	2.34
51.722.84	d'avvitare	60 / 60 / 3 mm -	4.32
51.722.81	d'infilare	58 / 50 mm -	2.64
51.722.85	d'infilare	48 / 8 mm -	1.80
51.722.82	d'avvitare	48 / 8 mm -	1.80
51.722.83	d'avvitare	46 / 8 mm -	1.80



51.722.81



51.722.82



51.722.83



51.722.85

7



51.701.21

Rotelle d'avvitare Design

materiale: lega di zinco
finitura: cromata
altezza: 104 mm
portata: 50 kg

Articolo n.	superficie	Ø rotella	larghezza rotella	pezzo
51.701.21	molle	75 mm	42 mm	24.60
51.701.22	molle	75 mm	13 mm	22.20



51.701.22

Rotelle girevoli Anika

senza copriruota e senza collegamenti per rotelle, chiusura ordinare separatamente
 supporto in poliammide, con foro cieco, per perni innesto rapido, centro della ruota in poliammide, fascia poliuretano termoplastico, mozzo a foro passante

superficie di scorrimento: duro
 portata: 40 kg
 durezza: Shore A 92

tipo di ruolo: rotella girevole

Articolo n.	colore	ø rotella	larghezza rotella	altezza d'ingombro	pezzo
51.809.05	nero	65 mm	11 mm	67 mm	9.05
51.809.06	nero / blu	65 mm	11 mm	67 mm	11.95
51.809.07	nero / rosso	65 mm	11 mm	67 mm	11.95
51.809.08	nero / verde	65 mm	11 mm	67 mm	11.95
51.809.09	nero / giallo	65 mm	11 mm	67 mm	11.95
51.809.10	nero / bianco	65 mm	11 mm	67 mm	11.95

tipo di ruolo: rotella girevole con freno

Articolo n.	colore	ø rotella	larghezza rotella	altezza d'ingombro	pezzo											
51.809.15	nero	65 mm	11 mm	67 mm	11.70											
51.809.16	nero / blu	65 mm	11 mm	67 mm	14.35											
51.809.17	nero / rosso	65 mm	11 mm	67 mm	14.35											
51.809.18	nero / verde	65 mm	11 mm <td 67 mm	14.35	51.809.19	nero / giallo	65 mm	11 mm	67 mm	14.35	51.809.20	nero / bianco	65 mm	11 mm	67 mm	14.35
51.809.19	nero / giallo	65 mm	11 mm	67 mm	14.35											
51.809.20	nero / bianco	65 mm	11 mm	67 mm	14.35											



Copriruota per rotelle girevoli Anika

per ciascuna rotelle sono necessari 2 pezzi

Articolo n.	colore	pezzo
51.809.80	nero	1.14
51.809.81	blu	1.14
51.809.82	rosso	1.14
51.809.83	verde	1.14
51.809.84	giallo	1.14
51.809.85	bianco	1.14

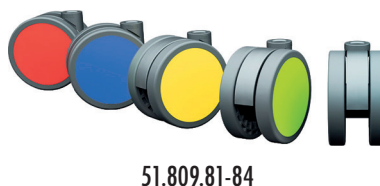

Rotelle doppie Linea 50

Ruota girevole con o senza freno, corpo in poliammide, con foro per cricchetto per fissaggio al mobile, corpo della rotella in poliammide, superficie in poliuretano, con cuscinetto a sfere di precisione, antitraccia, ideale per tutti i tipi di pavimenti

Rotella senza collegamento rotelle

superficie: molle
portata: 100 kg
ø rotella: 50 mm

rotella girevole

Articolo n.	finitura	altezza	pezzo
51.809.53	nero/bianco	63 / 56 / 57 mm	20.00
51.809.54	nero	63 / 56 / 57 mm	20.00

rotella girevole con freno

Articolo n.	finitura	altezza	pezzo
51.809.63	nero/bianco	63 / 56 / 57 mm	23.65
51.809.64	nero	63 / 56 / 57 mm	23.65

Altezza 63 mm = collegamento rotelle con placca d'avvitare 51.809.41-44

Altezza 56 mm = collegamento rotelle con spina di bloccaggio 51.809.41-44

Altezza 57 mm = collegamento rotelle con perno filettato M 10 51.809.41-44

 Accessori necessari: Collegamenti per rotelle vedere 51.809.41-44, pagina 842



51.809.63



51.809.64



51.809.61



51.809.62

Rotelle doppie Linea 65

Ruota girevole con o senza freno, corpo in poliammide, con foro per cricchetto per fissaggio al mobile, corpo della rotella in poliammide, superficie in poliuretano, cuscinetto radente, anti-traccia, ideale per tutti i tipi di pavimenti

Rotella senza collegamento rotelle

superficie: molle
portata: 60 kg
ø rotella: 65 mm

rotella girevole

Articolo n.	finitura	altezza	pezzo
51.809.51	nero/bianco	80 / 73 / 74 mm	13.10
51.809.52	nero	80 / 73 / 74 mm	13.10

rotella girevole con freno

Articolo n.	finitura	altezza	pezzo
51.809.61	nero/bianco	80 / 73 / 74 mm	15.00
51.809.62	nero	80 / 73 / 74 mm	15.00

Altezza 80 mm = collegamento rotelle con placca d'avvitare 51.809.41-44

Altezza 73 mm = collegamento rotelle con spina di bloccaggio 51.809.41-44

Altezza 74 mm = collegamento rotelle con perno filettato M 10 51.809.41-44

🔗 Accessori necessari: Collegamenti per rotelle vedere 51.809.41-44, pagina 842

7



51.809.41-44

Collegamenti per rotelle

d'infilare nelle rotelle doppie 51.809.51-64

Articolo n.	esecuzione	dimensioni	aggancio	pezzo
51.809.41	d'avvitare	42 / 42 mm	Anschraubplatte 6 mm	3.04
51.809.42	d'infilare	44 / 10 mm	ø 11/20 mm	1.75
51.809.44	d'avvitare	46 / 10 mm	M 10/15 mm	1.66



51.809.43

Bussola di montaggio

per il mont. con foratura, per spina di bloccaggio 51.809.42

materiale: plastica
finitura: nero

Articolo n.	altezza	ø foro	pezzo
51.809.43	36 mm	15 mm	1.04

Rotelle girevoli SPEEDY design James Irvine

con superficie delle rotelle dura nera, senza collegamento rotelle
senza coprirotelle

superficie: duro
materiale: plastica
finitura: colore alluminio
portata: 50 kg

Articolo n.	tipo di ruolo	ø rotella	larghezza rotella	altezza	pezzo
51.754.01	rotella girevole	60 mm	37 mm	80 mm	9.00
51.754.02	rotella girevole con freno	60 mm	37 mm	80 mm	10.00

Collegamenti rotelle

d'infiggere nelle rotelle doppie girevoli

materiale: acciaio
finitura: zincata

Articolo n.	esecuzione	L/L/P	aggancio	pezzo
51.754.05	d'avvitare	35/35/2 mm	viti testa svasata 4.5 mm	2.02
51.754.06	d'avvitare	47/47/2 mm	viti testa svasata 4.5 mm	2.02
51.754.08	con perno	49/10/ mm	M 8 x 15 mm	1.13
51.754.09	con perno	49/10/ mm	M 10 x 15 mm	1.13

Rotelle girevoli DISKY design James Irvine

con superficie delle rotelle dura nera, senza collegamento rotelle
senza coprirotelle

superficie: duro
materiale: lega di zinco
finitura: colore alluminio
portata: 70 kg

Articolo n.	tipo di ruolo	ø rotella	larghezza rotella	altezza	pezzo
51.754.11	rotella girevole	80 mm	43 mm	100 mm	13.80
51.754.12	rotella girevole con freno	80 mm	43 mm	100 mm	15.85

Collegamenti rotelle

d'infilare nelle rotelle doppie girevoli

materiale: acciaio
finitura: zincata

Articolo n.	esecuzione	L/L/P	aggancio	pezzo
51.754.15	d'avvitare	47/47/2 mm	viti testa svasata 4.5 mm	2.02
51.754.18	con perno	43/10/ mm	M 8 x 15 mm	1.13
51.754.19	con perno	43/10/ mm	M 10 x 15 mm	1.12



51.754.01-02



51.754.05-06

51.754.08-09



51.754.11-12



51.754.15



51.754.18



51.754.19





51.753.20



51.753.21

Rotelle doppie girevoli

rotelle con superficie in gomma, supporto sterzo con cuscinetto radente estremamente scorrevole

placca 55/55 mm

superficie: molle
materiale: lega di zinco
finitura: cromata
 6 mm

rotella girevole

Articolo n.	portata	ø rotella	larghezza	altezza	pezzo
51.753.20	60 kg	75 mm	55 mm	96 mm	28.70
51.753.21	70 kg	100 mm	58 mm	127 mm	55.60

rotella girevole con freno

Articolo n.	portata	ø rotella	larghezza	altezza	pezzo
51.753.22	60 kg	75 mm	55 mm	96 mm	33.80
51.753.23	70 kg	100 mm	58 mm	127 mm	61.90

Rotelle doppie girevoli

rotelle con superficie in gomma, supporto sterzo con cuscinetto radente estremamente scorrevole, con bussola

superficie: molle
materiale: lega di zinco
finitura: cromata
spina ø: 10 mm
lungh. perno: 34 mm

rotella girevole

Articolo n.	portata	ø rotella	larghezza	altezza	pezzo
51.753.30	60 kg	75 mm	55 mm	94 mm	32.20
51.753.31	70 kg	100 mm	58 mm	125 mm	55.60

rotella girevole con freno

Articolo n.	portata	ø rotella	larghezza	altezza	pezzo
51.753.32	60 kg	75 mm	55 mm	94 mm	39.00
51.753.33	70 kg	100 mm	58 mm	125 mm	61.90



51.753.30-31

Rotelle doppie girevoli

rotelle con superficie in gomma, supporto sterzo con cuscinetto radente estremamente scorrevole
con perno filettato M 10/15 mm

superficie: molle
materiale: lega di zinco
finitura: cromata

rotella girevole

Articolo n.	portata	ø rotella	larghezza	altezza	pezzo
51.753.40	60 kg	75 mm	55 mm	93 mm	32.20
51.753.41	70 kg	100 mm	58 mm	124 mm	55.60

rotella girevole con freno

Articolo n.	portata	ø rotella	larghezza	altezza	pezzo
51.753.42	60 kg	75 mm	55 mm	93 mm	37.60
51.753.43	70 kg	100 mm	58 mm	124 mm	59.60



51.753.42-43





51.789.00



51.789.10



51.789.20

Rotelle girevoli

con supporto rotante con protezione, asse chiuso.
copro della rotella in polipropilene, superficie in gomma termoplastica, cuscinetto della ruota a sfere di precisione, con protezione fili

superficie:	molle
materiale:	plastica
finitura:	grigio
portata:	100 - 200 kg
ø rotella:	100 mm
larghezza rotella:	32 mm

Articolo n.	tipo di ruolo	altezza	placca L/L	pezzo
51.789.00	rotella girevole	141 mm	77/67 mm	42.20
51.789.10	rotella girevole con freno	141 mm	77/67 mm	67.20

Rotelle fisse

asse chiuso, copro della rotella in polipropilene, superficie in gomma termoplastica, cuscinetto della ruota a sfere di precisione, con protezione fili

superficie:	molle
materiale:	plastica
finitura:	grigio
portata:	100 - 200 kg

Articolo n.	ø rotella	larghezza rotella	altezza	placca L/L	pezzo
51.789.20	100 mm	32 mm	141 mm	77/67 mm	50.80

Rotelle girevoli

rotella in faggio massiccio, con 2 anelli di scorrimento in poliuretano nero antitraccia

rotella ø 75 mm : placca 60/60 mm

rotella ø 100 mm : placca 77/67 mm

superficie: molle
materiale: acciaio
finitura: nero

rotella girevole

Articolo n.	portata	ø rotella	larghezza rotella	altezza	pezzo
51.829.07	50 kg	75 mm	23 mm	103 mm	35.80
51.829.08	60 kg	100 mm	25 mm	137 mm	49.70

rotella girevole con freno

Articolo n.	portata	ø rotella	larghezza rotella	altezza	pezzo
51.829.17	50 kg	75 mm	23 mm	103 mm	45.00
51.829.18	60 kg	100 mm	25 mm	137 mm	58.40

Rotelle fisse

rotella in faggio massiccio, con 2 anelli di scorrimento in poliuretano nero antitraccia

superficie: molle
materiale: acciaio
finitura: nero

Articolo n.	ø rotella	larghezza rotella	altezza	portata	placca L/L	pezzo
51.829.27	75 mm	23 mm	103 mm	50 kg	64/50 mm	28.40
51.829.28	100 mm	25 mm	137 mm	60 kg	90/70 mm	42.30



51.829.07



51.829.17



51.829.27-28





51.830.07



51.830.17



51.830.27-28



51.829.97-98

Rotelle girevoli

rotella in alluminio, con 2 anelli di scorrimento in poliuretano nero antitraccia

rotella ø 75 mm : placca 60/60 mm

rotella ø 100 mm : placca 77/67 mm

superficie: molle
materiale: acciaio
finitura: nero

rotella girevole

Articolo n.	portata	ø rotella	larghezza rotella	altezza	pezzo
51.830.07	50 kg	75 mm	23 mm	103 mm	54.50
51.830.08	60 kg	100 mm	25 mm	137 mm	77.90

rotella girevole con freno

Articolo n.	portata	ø rotella	larghezza rotella	altezza	pezzo
51.830.17	50 kg	75 mm	23 mm	103 mm	62.40
51.830.18	60 kg	100 mm	25 mm	137 mm	88.90

Rotelle girevoli

rotella in alluminio, con 2 anelli di scorrimento in poliuretano nero antitraccia

superficie: molle
materiale: acciaio
finitura: nero

Articolo n.	portata	ø rotella	larghezza rotella	altezza	placca L/L	pezzo
51.830.27	50 kg	75 mm	23 mm	103 mm	64/50 mm	51.30
51.830.28	60 kg	100 mm	25 mm	137 mm	90/70 mm	73.00

Anelli di scorrimento di ricambio

gli anelli di scorrimento devono prima essere riscaldati per circa 10 minuti in un bagno d'acqua a circa 60 - 70°C, poi possono essere calzati sulle rotelle

Articolo n.	ø rotella	colore	pezzo
51.829.97	75 mm	nero	2.64
51.829.98	100 mm	nero	4.50

Rotelle girevoli

con cuscinetti radenti e placche d' avvitare, ruolo in gomma piena, trasparente

superficie: molle
materiale: Lamiera d'acciaio
finitura: zincata

rotella girevole

Articolo n.	portata	ø rotella	altezza	pezzo
51.830.71	35 kg	35 mm	50 mm	6.35
51.830.72	40 kg	50 mm	64 mm	8.05
51.830.74	55 kg	75 mm	97 mm	15.15
51.830.76	65 kg	100 mm	125 mm	21.75

rotella girevole con freno Nuovo 51.830.70, 15 kg, 25 mm, 34 mm

Articolo n.	portata	ø rotella	altezza	pezzo
51.830.73	40 kg	50 mm	64 mm	10.00
51.830.75	55 kg	75 mm	97 mm	18.05
51.830.77	65 kg	100 mm	125 mm	25.10



51.830.72+74+76



51.830.73+75+77

Rotelle girevoli e fisse

con cuscinetti radenti e placche d' avvitare, ruolo in plastica pregiato

superficie: duro
materiale: Lamiera d'acciaio
finitura: zincata
portata: 70 kg

Articolo n.	tipo di ruolo	ø rotella	altezza	pezzo
51.830.61	rotella girevole	75 mm	100 mm	17.35
51.830.62	rotella girevole con freno	75 mm	100 mm	21.05
51.830.63	rotella fissa	75 mm	100 mm	15.10



51.830.61



51.830.62



51.830.63





51.830.51

Rotelle girevoli e fisse

con cuscinetti radenti e placche d' avvitare, ruolo in plastica pregiato

superficie: molle
materiale: Lamiera d'acciaio
finitura: zincata
portata: 70 kg

Articolo n.	tipo di ruolo	ø rotella	altezza	pezzo
51.830.51	rotella girevole	75 mm	100 mm	20.25
51.830.52	rotella girevole con freno	75 mm	100 mm	22.25
51.830.53	rotella fissa	75 mm	100 mm	16.85



51.830.52



51.830.53

7



51.761.21

Rotelle girevoli

rotella in gomma grigia con cuscinetto radente esente da manutenzione, supporto rotante della rotella girevole con corona a sfera doppi

superficie: molle
materiale: acciaio inox
 6 mm

Articolo n.	portata	ø rotella	larghezza rotella	altezza	placca L/L	pezzo
51.761.21	30 kg	30 mm	19 mm	47 mm	45/45 mm	40.60
51.761.22	40 kg	40 mm	18 mm	64 mm	60/60 mm	52.40
51.761.23	60 kg	50 mm	18 mm	69 mm	60/60 mm	53.60



51.761.22-23

Rotelle fisse

rotella in gomma grigia con cuscinetto radente esente da manutenzione

superficie: molle
materiale: acciaio inox
 6 mm

Articolo n.	portata	∅ rotella	larghezza rotella	altezza	placca L/L	pezzo
51.762.21	30 kg	30 mm	19 mm	47 mm	-	31.10
51.762.22	40 kg	40 mm	18 mm	64 mm	55/55 mm	35.00
51.762.23	50 kg	50 mm	18 mm	69 mm	55/55 mm	39.60



51.762.21



51.762.22-23

Rotelle doppie girevoli

rotelle in gomma grigia, con cuscinetti radenti esenti da manutenzione, supporto rotante con corona a sfera doppio

superficie: molle
materiale: acciaio inox
 9 mm
portata: 100 kg

Articolo n.	∅ rotella	larghezza rotella	altezza	placca L/L	pezzo
51.757.16	50 mm	20 mm	82 mm	80/80 mm	51.80



51.757.16





51.784.05-08



51.784.16-18



51.784.15



51.784.27-28

Rotelle girevoli

con supporto rotante, con profilo a sfera doppio, asse avvitato
corpo della rotella in polipropilene, superficie in gomma termoplastica, con cuscinetto radente et protezione fili

superficie: molle
materiale: acciaio inox

rotella girevole

Articolo n.	portata	ø rotella	larghezza rotella	altezza	placca L/L	⚙	pezzo
51.784.05	50 - 100 kg	50 mm	19 mm	69 mm	60/60 mm	6 mm	33.80
51.784.06	75 - 150 kg	75 mm	25 mm	100 mm	60/60 mm	6 mm	41.30
51.784.07	80 - 160 kg	100 mm	32 mm	135 mm	77/67 mm	6 mm	74.70
51.784.08	100 - 200 kg	125 mm	32 mm	160 mm	77/67 mm	6 mm	80.20

rotella girevole con freno

Articolo n.	portata	ø rotella	larghezza rotella	altezza	placca L/L	⚙	pezzo
51.784.15	50 - 200 kg	50 mm	19 mm	69 mm	60/60 mm	6 mm	36.10
51.784.16	75 - 150 kg	75 mm	25 mm	100 mm	60/60 mm	6 mm	57.60
51.784.17	80 - 160 kg	100 mm	32 mm	135 mm	77/67 mm	6 mm	83.70
51.784.18	100 - 200 kg	125 mm	32 mm	160 mm	77/67 mm	6 mm	94.70

Rotelle fisse

asse avvitato, corpo della rotella in polipropilene, superficie in gomma termoplastica, con cuscinetto radente et protezione fili

superficie: molle
materiale: acciaio inox

Articolo n.	portata	ø rotella	larghezza rotella	altezza	placca L/L	pezzo
51.784.27	80 - 160 kg	100 mm	32 mm	135 mm	77/67 mm	51.40
51.784.28	100 - 200 kg	125 mm	32 mm	160 mm	77/67 mm	56.20

Rotelle girevoli per mobili

con supporto rotante senza protezione, asse rivettato,
corpo della rotella in polipropilene, superficie in polipropilene, con cuscinetto radente,
senza protezione fili

superficie: duro
materiale: Lamiera d'acciaio
finitura: zincata / zincocromato

Articolo n.	portata	Ø rotella	larghezza rotella	altezza	placca L/L	pezzo
51.767.12	10 - 20 kg	25 mm	12 mm	36 mm	30/35	3.65
51.767.13	20 - 40 kg	32 mm	14 mm	42.5 mm	32/28	4.21
51.767.04	25 - 50 kg	38 mm	17 mm	50.5 mm	38/46	5.25
51.767.06	40 - 80 kg	50 mm	21 mm	66 mm	47/59	12.35



51.767.04-13

Rotelle girevoli per mobili

superficie: molle
materiale: acciaio / plastica
finitura: zincata

Articolo n.	portata	Ø rotella	larghezza rotella	altezza	pezzo
51.830.01	30 kg	30 mm	16 mm	51 mm	4.92
51.830.02	40 kg	40 mm	16 mm	57 mm	5.90
51.830.03	50 kg	50 mm	17 mm	72 mm	10.35
51.830.04	60 kg	60 mm	17 mm	83 mm	11.40



51.830.01

Rotelle girevoli

con supporto rotante senza protezione, asse rivettato,
corpo della rotella in polipropilene, superficie in polipropilene, con cuscinetto radente,
senza protezione fili

superficie: duro
materiale: Lamiera d'acciaio
finitura: zincata / zincocromato

Articolo n.	portata	Ø rotella	larghezza rotella	altezza	placca L/L	pezzo
51.768.02	100 - 200 kg	58 mm	28 mm	76 mm	80/60 mm	14.55
51.768.03	120 - 240 kg	65 mm	30 mm	83 mm	95/70 mm	25.60



51.768.02-03



51.768.13

Rotelle fisse

asse rivettato, corpo della rotella in polipropilene, superficie in polipropilene, con cuscinetto radente, senza protezione fili

superficie: duro
materiale: acciaio
finitura: zincata / zincocromato

Articolo n.	portata	Ø rotella	larghezza rotella	altezza	placca L/L	pezzo
51.768.13	120 - 240 kg	65 mm	30 mm	83 mm	95/54 mm	14.55



51.769.06

Rotelle girevoli

scatola e corpo della rotella in lamiera d'acciaio zincocromato, superficie di scorrimento in poliuretano, con cuscinetto a sfere, senza protezione fili, senza vite

tipo di ruolo: rotella girevole
superficie di scorrimento: molle
materiale: lamiera d'acciaio
finitura: zincata / zincocromato
portata: 100 - 200 kg

Articolo n.	Ø rotella	larghezza rotella	altezza d'ingombro	pezzo
51.769.06	35 mm	27 mm	58 mm	20.30

7



Vis têtes cylindriques

materiale: acciaio, finitura: zincata

Articolo n.	filetto	lunghezza	100 pezzo
51.769.07	M 10	30 mm	26.40



51.769.10

Rotelle doppie girevoli

supporto rotante con profilo a sfera doppio, Asse ruota avvitato
ruota: polipropilene grigio scuro, superficie in poliuretano grigio antitraccia, con cuscinetto radente senza dischi parafili

superficie: molle
materiale: Lamiera d'acciaio
finitura: nero
portata: 70 kg

Articolo n.	tipo di ruolo	Ø rotella	altezza	placca L/L	pezzo
51.769.10	rotella girevole	50 mm	69 mm	60/60 mm	27.40
51.769.11	rotella girevole con freno	50 mm	69 mm	60/60 mm	35.50



51.769.11

Rotelle doppie girevoli

con supporto rotante senza protezione, asse avvitato
corpo della rotella in polipropilene, superficie in gomma termoplastica, con cuscinetto radente e protezione fili

rotella ø 50 mm : placca 60/60 mm

rotella ø 75 mm : placca 67/77 mm

materiale: Lamiera d'acciaio
finitura: zincata / zincocromato
 6 mm

rotella girevole

Articolo n.	portata	ø rotella	larghezza rotella	altezza	pezzo
51.770.05	70 - 140 kg	50 mm	19 mm	69 mm	17.45
51.770.07	100 - 200 kg	75 mm	25 mm	102 mm	29.70

rotella girevole con freno

Articolo n.	portata	ø rotella	larghezza rotella	altezza	pezzo
51.770.15	70 - 140 kg	50 mm	19 mm	69 mm	25.10
51.770.17	100 - 200 kg	75 mm	25 mm	102 mm	53.00



51.770.05-07



51.770.15-17

Ferramenta per porte scorrevoli Slider M, frontale a filo

con supporto rotante senza protezione, asse avvitato
Corpo della rotella in lamiera d'acciaio, superficie in gomma grigia antitraccia, con cuscinetto a sfere coniche e protezione fili

superficie: molle
materiale: Lamiera d'acciaio
finitura: zincata / zincocromato

rotella girevole

Articolo n.	portata	ø rotella	larghezza rotella	altezza	placca L/L	pezzo
51.771.05	60 - 120 kg	50 mm	19 mm	69 mm	60/60 mm	24.45
51.771.07	100 - 200 kg	75 mm	25 mm	102 mm	77/67 mm	43.70

rotella girevole con freno

Articolo n.	portata	ø rotella	larghezza rotella	altezza	placca L/L	pezzo
51.771.15	60 - 120 kg	50 mm	19 mm	69 mm	60/60 mm	31.50
51.771.17	100 - 200 kg	75 mm	25 mm	102 mm	77/67 mm	46.60



51.771.05



51.771.15





51.772.07



51.773.05



51.773.07



51.774.05-27

Rotelle girevoli

con supporto rotante, asse avvitato
corpo della rotella in polipropilene, superficie in gomma termoplastica, con cuscinetto radente et protezione fili

superficie: molle
materiale: Lamiera d'acciaio
finitura: zincocromato

rotella girevole

Articolo n.	portata	ø rotella	larghezza rotella	altezza	placca L/L	pezzo
51.772.05	50 - 100 kg	50 mm	19 mm	69 mm	60/60 mm	8.60
51.772.07	75 - 150 kg	75 mm	25 mm	100 mm	60/60 mm	12.80
51.770.25	80 - 160 kg	100 mm	32 mm	128 mm	105/85 mm	27.40

rotella girevole con freno

Articolo n.	portata	ø rotella	larghezza rotella	altezza	placca L/L	pezzo
51.773.05	50 - 100 kg	50 mm	19 mm	69 mm	60/60 mm	12.25
51.773.07	75 - 150 kg	75 mm	25 mm	100 mm	60/60 mm	18.65
51.770.26	80 - 160 kg	100 mm	32 mm	128 mm	105/85 mm	41.30

Rotelle fisse

asse avvitato, corpo della rotella in polipropilene, superficie in gomma termoplastica, con cuscinetto radente et protezione fili

ø rotella 50 mm: placca 50/50 mm
ø rotella 75 mm: placca 67/60 mm
ø rotella 100 mm: placca 103/85 mm

superficie: molle
materiale: Lamiera d'acciaio
finitura: zincata / zincocromato

Articolo n.	portata	ø rotella	larghezza rotella	altezza	pezzo
51.774.05	50 kg	50 mm	19 mm	69 mm	7.35
51.774.07	75 kg	75 mm	25 mm	100 mm	10.95
51.770.27	100 kg	100 mm	32 mm	128 mm	20.00

Rotelle girevoli

con supporto rotante senza protezione, asse avvitato
corpo della rotella in lamiera d'acciaio, superficie in gomma grigia antitraccia, con cuscinetto a sfere coniche e protezione fili

superficie: molle
materiale: Lamiera d'acciaio
finitura: zincata / zincocromato

rotella girevole

Articolo n.	portata	Ø rotella	larghezza rotella	altezza	placca L/L	pezzo
51.775.05	40 - 80 kg	50 mm	19 mm	69 mm	60/60 mm	16.30
51.775.07	55 - 110 kg	75 mm	25 mm	100 mm	60/60 mm	20.40
51.775.10	80 - 160 kg	100 mm	32 mm	135 mm	77/67 mm	36.50
51.775.12	100 - 200 kg	125 mm	32 mm	160 mm	77/67 mm	44.10

rotella girevole con freno

Articolo n.	portata	Ø rotella	larghezza rotella	altezza	placca L/L	pezzo
51.776.05	40 - 80 kg	50 mm	19 mm	69 mm	60/60 mm	30.90
51.776.07	55 - 110 kg	75 mm	25 mm	100 mm	60/60 mm	32.00
51.776.10	80 - 160 kg	100 mm	32 mm	135 mm	77/67 mm	55.90
51.776.12	100 - 200 kg	125 mm	32 mm	160 mm	77/67 mm	58.20

Rotelle fisse

asse avvitato, corpo della rotella in lamiera d'acciaio, superficie in gomma grigia antitraccia, con cuscinetto a sfere coniche e protezione fili

superficie: molle
materiale: Lamiera d'acciaio
finitura: zincata / zincocromato

Articolo n.	portata	Ø rotella	larghezza rotella	altezza	placca L/L	pezzo
51.777.05	40 - 80 kg	50 mm	19 mm	69 mm	55/55 mm	12.25
51.777.07	55 - 110 kg	75 mm	25 mm	100 mm	67/60 mm	19.80
51.777.10	80 - 160 kg	100 mm	32 mm	135 mm	77/67 mm	31.10
51.777.12	100 - 200 kg	125 mm	32 mm	160 mm	77/67 mm	39.60



51.775.07-12



51.776.05



51.777.05-12





51.788.02-06



51.788.12-16



51.788.22-26

Rotelle girevoli

con profilo a sfera doppio e protezione supporto rotante, asse avvitato
corpo della rotella in poliammide, superficie in poliammide, con cuscinetto radente,
senza protezione fili

superficie: duro
materiale: Lamiera d'acciaio
finitura: zincata / zincocromato

rotella girevole

Articolo n.	portata	ø rotella	larghezza rotella	altezza	placca L/L	pezzo
51.788.02	200 kg	80 mm	34 mm	108 mm	105/85 mm	17.45
51.788.03	200 kg	100 mm	36 mm	128 mm	105/85 mm	19.20
51.788.04	275 kg	125 mm	40 mm	155 mm	105/85 mm	29.70
51.788.05	350 kg	160 mm	40 mm	200 mm	137/105 mm	47.20
51.788.06	350 kg	200 mm	50 mm	240 mm	137/105 mm	66.40

rotella girevole con freno

Articolo n.	portata	ø rotella	larghezza rotella	altezza	placca L/L	pezzo
51.788.12	200 kg	80 mm	34 mm	108 mm	105/85 mm	28.00
51.788.13	200 kg	100 mm	36 mm	128 mm	105/85 mm	30.90
51.788.14	275 kg	125 mm	40 mm	155 mm	105/85 mm	40.20
51.788.15	350 kg	160 mm	40 mm	200 mm	137/105 mm	62.90
51.788.16	350 kg	200 mm	50 mm	240 mm	137/105 mm	86.90

i Possibile una doppia sollecitazione in condizioni statiche.

Rotelle fisse

asse avvitato, corpo della rotella in poliammide, superficie in poliammide, con
cuscinetto radente, senza protezione fili

superficie: duro
materiale: Lamiera d'acciaio
finitura: zincata / zincocromato

Articolo n.	portata	ø rotella	larghezza rotella	altezza	placca L/L	pezzo
51.788.22	200 kg	80 mm	34 mm	108 mm	103/85 mm	12.35
51.788.23	200 kg	100 mm	36 mm	128 mm	103/85 mm	14.75
51.788.24	275 kg	125 mm	40 mm	155 mm	103/85 mm	23.50
51.788.25	350 kg	160 mm	40 mm	200 mm	137/115 mm	37.70
51.788.26	350 kg	200 mm	50 mm	240 mm	137/115 mm	55.30

i Possibile una doppia sollecitazione in condizioni statiche.

Rotelle doppie girevoli

senza freno, scatola in lamiera d'acciaio zincocromato, con profilo a sfera doppio e protezione supporto rotante, parapolvere con vite di lubrificazione integrata, asse avvitato corpo della rotella e superficie in poliammide, esecuzione pesante, cuscinetto a sfere di precisioneportata, per corsa e rotazione rotella

superficie: duro
materiale: Lamiera d'acciaio
finitura: zincata / zincocromato

Articolo n.	portata	ø rotella	larghezza rotella	altezza	pezzo
51.788.31	700 kg	125 mm	50 mm	164 mm	126.90
51.788.41	800 kg	160 mm	50 mm	200 mm	146.60

 Possibile una doppia sollecitazione in condizioni statiche.

Rotelle girevoli con freno

scatola in lamiera d'acciaio zincocromato, con profilo a sfera doppio e protezione supporto rotante, parapolvere con vite di lubrificazione integrata, asse avvitato corpo della rotella e superficie in poliammide, esecuzione pesante, cuscinetto a sfere di precisioneportata, per corsa e rotazione rotella

superficie: duro
materiale: Lamiera d'acciaio
finitura: zincata / zincocromato

Articolo n.	portata	ø rotella	larghezza rotella	altezza	pezzo
51.788.32	700 kg	125 mm	50 mm	164 mm	166.00
51.788.42	800 kg	160 mm	50 mm	200 mm	188.00

 Possibile una doppia sollecitazione in condizioni statiche.

Rotelle fisse

parapolvere con vite di lubrificazione integrata, asse avvitato corpo della rotella in poliammide, superficie in poliammide, esecuzione pesante, cuscinetto a sfere di precisioneportata

superficie: duro
materiale: Lamiera d'acciaio
finitura: zincata / zincocromato

Articolo n.	portata	ø rotella	larghezza rotella	altezza	pezzo
51.788.33	700 kg	125 mm	50 mm	164 mm	73.30
51.788.43	800 kg	160 mm	50 mm	200 mm	95.20

 Possibile una doppia sollecitazione in condizioni statiche.



51.788.31-41



51.788.32-42



51.788.33-43





51.793.00



51.793.10



51.793.20-22

Rotelle girevoli

con profilo a sfera doppio et con supporto rotante, asse avvitato
corpo della rotella in poliammide, superficie in poliuretano grigio, con cuscinetto a rulli, senza protezione fili

superficie: duro
materiale: Lamiera d'acciaio
finitura: zincata / zincocromato
placca L/L: 105/85 mm

rotella girevole

Articolo n.	portata	ø rotella	larghezza rotella	altezza	pezzo
51.793.00	150 - 300 kg	80 mm	38 mm	108 mm	28.60
51.793.01	150 - 300 kg	100 mm	32 mm	128 mm	30.30
51.793.02	200 - 400 kg	125 mm	32 mm	155 mm	40.40

rotella girevoli con freno

Articolo n.	portata	ø rotella	larghezza rotella	altezza	pezzo
51.793.10	150 - 300 kg	80 mm	38 mm	108 mm	39.60
51.793.11	150 - 300 kg	100 mm	32 mm	128 mm	38.40
51.793.12	200 - 400 kg	125 mm	32 mm	155 mm	50.70

Rotelle fisse

asse avvitato, corpo della rotella in poliammide, superficie in poliuretano grigio, con cuscinetto a rulli, senza protezione fili

superficie: duro
materiale: Lamiera d'acciaio
finitura: zincata / zincocromato
placca L/L: 103/85 mm

Articolo n.	portata	ø rotella	larghezza rotella	altezza	pezzo
51.793.20	150 - 300 kg	80 mm	38 mm	108 mm	26.20
51.793.21	150 - 300 kg	100 mm	32 mm	128 mm	28.20
51.793.22	200 - 400 kg	125 mm	32 mm	155 mm	35.90

Rotelle girevoli

con profilo a sfera doppio et con supporto rotante, asse avvitato
corpo della rotella in acciaio zincocromato, superficie in gomma piena nera, con cuscinetto a rulli, senza protezione fili

superficie: molle
materiale: Lamiera d'acciaio
finitura: zincocromato

rotella girevole

Articolo n.	portata	ø rotella	larghezza rotella	altezza rotella	placca L/L	pezzo
51.799.01	70 kg	80 mm	25 mm	108 mm	105/85 mm	18.05
51.799.02	70 kg	100 mm	30 mm	128 mm	105/85 mm	18.65
51.799.03	100 kg	125 mm	37 mm	155 mm	105/85 mm	26.80
51.799.04	135 kg	160 mm	40 mm	200 mm	137/105 mm	45.30
51.799.05	200 kg	200 mm	50 mm	240 mm	137/105 mm	51.80

rotella girevoli con freno

Articolo n.	portata	ø rotella	larghezza rotella	altezza rotella	placca L/L	pezzo
51.799.11	70 kg	80 mm	25 mm	108 mm	105/85 mm	28.60
51.799.12	70 kg	100 mm	30 mm	128 mm	105/85 mm	29.10
51.799.13	100 kg	125 mm	37 mm	155 mm	105/85 mm	36.10
51.799.14	135 kg	160 mm	40 mm	200 mm	137/105 mm	61.10
51.799.15	200 kg	200 mm	50 mm	240 mm	137/105 mm	66.40

 Possibile una doppia sollecitazione in condizioni statiche.

Rotelle fisse

asse avvitato
corpo della rotella in acciaio zincocromato, superficie in gomma piena nera, con cuscinetto a rulli, senza protezione fili

superficie: molle
materiale: Lamiera d'acciaio
finitura: zincata / zincocromato

Articolo n.	portata	ø rotella	larghezza rotella	altezza rotella	placca L/L	pezzo
51.799.21	70 kg	80 mm	25 mm	108 mm	103/85 mm	13.75
51.799.22	70 kg	100 mm	30 mm	128 mm	103/85 mm	15.75
51.799.23	100 kg	125 mm	37 mm	155 mm	103/85 mm	19.20
51.799.24	135 kg	160 mm	40 mm	200 mm	137/115 mm	35.30
51.799.25	200 kg	200 mm	50 mm	240 mm	137/115 mm	43.20

 Possibile una doppia sollecitazione in condizioni statiche.



51.799.01



51.799.11



51.799.21-25



51.800.01



51.800.11



51.800.21-24

Rotelle girevoli

con profilo a sfera doppio et con supporto rotante, asse avvitato
corpo della rotella in poliammide, superficie in gomma elastica grigia antitraccia, con cuscinetto a rulli, senza protezione fili

superficie: molle
materiale: Lamiera d'acciaio
finitura: zincata / zincocromato

rotella girevole

Articolo n.	portata	ø rotella	larghezza rotella	altezza	placca L/L	pezzo
51.800.01	160 kg	100 mm	34 mm	128 mm	105/85 mm	31.50
51.800.02	250 kg	125 mm	40 mm	155 mm	105/85 mm	39.60
51.800.03	300 kg	160 mm	46 mm	200 mm	137/105 mm	69.70
51.800.04	400 kg	200 mm	46 mm	240 mm	137/105 mm	103.30

rotella girevoli con freno

Articolo n.	portata	ø rotella	larghezza rotella	altezza	placca L/L	pezzo
51.800.11	160 kg	100 mm	34 mm	128 mm	105/85 mm	40.80
51.800.12	250 kg	125 mm	40 mm	155 mm	105/85 mm	50.70
51.800.13	300 kg	160 mm	46 mm	200 mm	137/105 mm	86.20
51.800.14	400 kg	200 mm	46 mm	240 mm	137/105 mm	126.90

ⓘ Possibile una doppia sollecitazione in condizioni statiche.

Rotelle fisse

asse avvitato, corpo della rotella in poliammide, superficie in gomma elastica grigia antitraccia, con cuscinetto a rulli, senza protezione fili

superficie: molle
materiale: Lamiera d'acciaio
finitura: zincata / zincocromato

Articolo n.	portata	ø rotella	larghezza rotella	altezza	placca L/L	pezzo
51.800.21	160 - 320 kg	100 mm	34 mm	128 mm	103/85 mm	27.70
51.800.22	250 - 500 kg	125 mm	40 mm	155 mm	103/85 mm	34.70
51.800.23	300 - 600 kg	160 mm	46 mm	200 mm	137/115 mm	57.00
51.800.24	400 - 800 kg	200 mm	46 mm	240 mm	137/115 mm	71.40



Rotelle girevoli

con profilo a sfera doppio et con supporto rotante, asse avvitato
Corpo della rotella in lega di zinco finitura effetto alluminio, superficie in poliuretano, con cuscinetto a sfere di precisione, senza protezione fili

superficie: molle
materiale: Lamiera d'acciaio
finitura: zincata / zincocromato

rotella girevole

Articolo n.	portata	ø rotella	larghezza rotella	altezza	placca L/L	pezzo
51.804.02	300 kg	125 mm	50 mm	161 mm	137/105 mm	67.20
51.804.03	250 kg	100 mm	40 mm	128 mm	105/85 mm	46.70

rotella girevoli con freno

Articolo n.	portata	ø rotella	larghezza rotella	altezza	placca L/L	pezzo
51.804.12	300 kg	125 mm	50 mm	161 mm	137/115 mm	82.50
51.804.13	250 kg	100 mm	40 mm	128 mm	105/85 mm	58.10

i Possibile una doppia sollecitazione in condizioni statiche.

Rotelle fisse

asse avvitato
Corpo della rotella in lega di zinco finitura effetto alluminio, superficie in poliuretano, con cuscinetto a sfere di precisione, senza protezione fili

superficie: molle
materiale: Lamiera d'acciaio
finitura: zincata / zincocromato

Articolo n.	portata	ø rotella	larghezza rotella	altezza	placca L/L	pezzo
51.804.22	300 kg	125 mm	50 mm	161 mm	137/115 mm	64.70
51.804.23	250 kg	100 mm	40 mm	128 mm	105/85 mm	43.80

i Possibile una doppia sollecitazione in condizioni statiche.



51.804.02



51.804.12



51.804.22





51.809.02



51.809.12



51.809.22-23

Rotelle girevoli

supporto rotante girevole con profilo a sfera doppio, rinforzato da coprigiunti temperati, perno posteriore rivettato, asse avvitato.
corpo della rotella in alluminio, superficie in poliuretano fuso con cuscinetto a sfere di precisione, senza protezione fili, placca 140/110 mm

superficie: molle
materiale: Lamiera d'acciaio
finitura: zincocromato

rotella girevole

Articolo n.	portata	ø rotella	larghezza rotella	altezza	pezzo
51.809.02	800 - 1'600 kg	160 mm	50 mm	200 mm	158.00
51.809.03	800 - 1'600 kg	200 mm	50 mm	240 mm	173.00

rotella girevoli con freno

Articolo n.	portata	ø rotella	larghezza rotella	altezza	pezzo
51.809.12	800 - 1'600 kg	160 mm	50 mm	200 mm	184.00
51.809.13	800 - 1'600 kg	200 mm	50 mm	240 mm	211.00

Rotelle fisse

rinforzato da coprigiunti temperati, perno posteriore rivettato, asse avvitato.
corpo della rotella in alluminio, superficie in poliuretano fuso con cuscinetto a sfere di precisione, senza protezione fili, placca 140/110 mm

superficie: molle
materiale: Lamiera d'acciaio
finitura: zincocromato

Articolo n.	portata	ø rotella	larghezza rotella	altezza	placca L/L	pezzo
51.809.22	800 - 1'600 kg	160 mm	50 mm	200 mm	140/110 mm	122.20
51.809.23	800 - 1'600 kg	200 mm	50 mm	240 mm	140/110 mm	154.00

Ruote sollevabili G-Dok con piede di regolazione del livello integrato

Intervenendo semplicemente sulla rotella è possibile spostare con facilità mobili, apparecchi e macchine

carico consigliato / 4 pz. :

51.809.71 = 100 kg

51.809.72 = 500 kg

51.809.73 = 1000 kg

Ruote sollevabili

in alluminio con piastra in acciaio stampato e ruota in nylon, piede di regolazione del livello in poliuretano

superficie: duro

Articolo n.	altezza	larghezza rotella	portata	reg. dell'altezza	pezzo
51.809.71	71 mm	19 mm	50 kg	+ 10 mm	61.70
51.809.72	82.5 mm	25 mm	250 kg	+ 10 mm	103.60
51.809.73	102 mm	30 mm	500 kg	+ 15 mm	145.50



51.809.71



51.809.72-73





51.722.21-24



51.722.21-24

Rotelle doppie

portata: 50 kg
 altezza rullo: 62 mm
 materiale: plastica
 finitura: nero

tipo di ruolo: rotella girevole

Articolo n.	Ø rotella	superficie di scorrimento	pezzo
51.722.21	59 mm	duro / nero	5.05
51.722.23	59 mm	molle / grigio	14.40

tipo di ruolo: rotella girevole con freno

Articolo n.	Ø rotella	superficie di scorrimento	pezzo
51.722.22	59 mm	duro / nero	9.00
51.722.24	59 mm	molle / grigio	18.60

Rotelle fisse per casse

materiale: acciaio
 finitura: zincata
 vite: 4 mm

Articolo n.	superficie di portata scorrimento	Ø rotella	larghezza rotella	altezza d'ingombro	piastra L/L	pezzo	
51.714.05	duro	20 kg	15 mm	11 mm	18 mm	16/31 mm	2.28
51.714.06	duro	40 kg	25 mm	13 mm	29 mm	18/40 mm	2.88
51.714.07	molle	20 kg	15 mm	13 mm	18 mm	16/31 mm	4.20
51.714.08	molle	40 kg	25 mm	15 mm	29 mm	20/40 mm	4.68

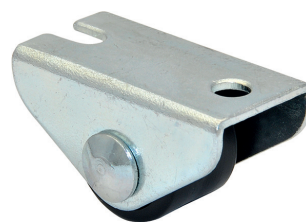

51.714.05



51.714.06

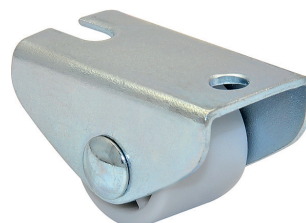

51.714.07

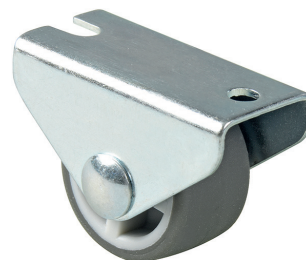

51.714.08



51.714.09

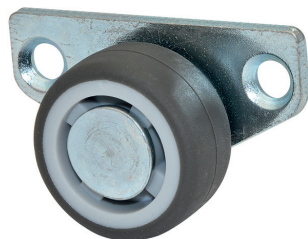

51.714.10

Rotelle fisse

tipo di ruota:	rotella fissa
materiale:	acciaio
finitura:	zincata
Ø rotella:	30 mm
portata:	40 kg

Articolo n.	superficie di scorrimento	larghezza rotella	altezza della ruota	vite	pezzo
51.714.09	duro	14 mm	33 mm	6 mm	4.08
51.714.10	molle	14 mm	33 mm	6 mm	5.20

Rotelle doppie

tipo di ruolo: rotella girevole
 materiale: plastica
 finitura: nero
 portata: 50 kg
 altezza rullo: 40 mm

Articolo n.	superficie di scorrimento	ø rotella	larghezza rotella	pezzo
51.722.25	duro	37 mm	50 mm	2.64
51.722.27	molle	37 mm	50 mm	3.48

🔗 Accessori necessari: Collegamenti rotelle vedere 51.722.80-85
 Accessori opzionali: Copriruota per rotelle girevoli vedere 51.722.01-02
 Stessa linea di design: Rotelle doppie con freno vedere 51.722.26-28



51.722.25-27

Rotelle doppie con freno

tipo di ruolo: rotella girevole con freno
 materiale: plastica
 finitura: nero
 portata: 50 kg
 altezza rullo: 40 mm

Articolo n.	superficie di scorrimento	ø rotella	larghezza rotella	pezzo
51.722.26	duro	37 mm	50 mm	3.72
51.722.28	molle	37 mm	50 mm	4.74

🔗 Accessori necessari: Rotelle girevoli doppie Laque vedere 51.722.54-56
 Accessori opzionali: Copriruota per rotelle girevoli vedere 51.722.01-02
 Stessa linea di design: Rotelle doppie vedere 51.722.25-27



51.722.26-28



51.722.37

Rotelle doppie ECO

materiale innovativo che preserva le risorse naturali realizzato con materie prime rinnovabili e plastica pregiata (Arbofill)

tipo di ruolo:	rotella girevole
materiale:	plastica / legno
finitura:	marrone
portata:	30 kg
altezza rullo:	40 mm

Articolo n.	superficie di scorrimento	ø rotella	larghezza rotella	pezzo
51.722.37	duro	37 mm	50 mm	5.90

- 🔗 Accessori necessari: Collegamenti rotelle vedere 51.722.80-85
 Accessori opzionali: Copriruota per rotelle girevoli vedere 51.722.01-02
 Stessa linea di design: Rotelle doppie ECO con freno vedere 51.722.38



51.722.38

Rotelle doppie ECO con freno

materiale innovativo che preserva le risorse naturali realizzato con materie prime rinnovabili e plastica pregiata (Arbofill)

tipo di ruolo:	rotella girevole con freno
materiale:	plastica / legno
finitura:	marrone
portata:	30 kg
altezza rullo:	40 mm

Articolo n.	superficie di scorrimento	ø rotella	larghezza rotella	pezzo
51.722.38	duro	37 mm	50 mm	7.10

- 🔗 Accessori necessari: Collegamenti rotelle vedere 51.722.80-85
 Accessori opzionali: Copriruota per rotelle girevoli vedere 51.722.01-02
 Stessa linea di design: Rotelle doppie ECO vedere 51.722.37

Copriruota per rotelle girevoli

Articolo n.	colore	pezzo
51.722.01	cromata	1.56
51.722.02	bianco	1.08



51.722.01



51.722.02



51.830.11-15

Rotelle girevoli design

con cuscinetti radenti/cuscinetto a sfere e placche d' avvitare, ruolo in gomma piena (TPE)

tipo di ruolo: rotella fissa
 superficie di scorrimento: molle
 materiale: lamiera d'acciaio

Articolo n.	finitura	portata	ø rotella	altezza d'ingombro	piastra L/L	pezzo
51.830.11	bianco	12 kg	25 mm	42 mm	30/38 mm	4.20
51.830.12	nero	12 kg	25 mm	42 mm	30/38 mm	4.20
51.830.13	antracite	12 kg	25 mm	42 mm	30/38 mm	4.20
51.830.14	nero	50 kg	50 mm	73 mm	48/58 mm	6.25
51.830.15	nero	75 kg	75 mm	100 mm	59/71 mm	9.75

Ⓞ ø rotella 25 mm = cuscinetti radenti
 Ⓞ rotella 50 mm = cuscinetto a sfere
 Ⓞ rotella 75 mm = cuscinetto a sfere

Transporto-rotelle girevoli

con placca d'avvitare, corpo: acciaio industriale, rotella: antiforatura

tipo di ruolo: rotella girevole
 superficie di scorrimento: molle
 materiale: acciaio
 finitura: zincata
 colore: verde
 portata: 100 kg
 ø rotella: 260 mm

Articolo n.	larghezza rotella	altezza della ruota	piastra L/L	pezzo
51.701.15	75 mm	300 mm	100/115 mm	46.80



51.701.15



51.857.07 + 12

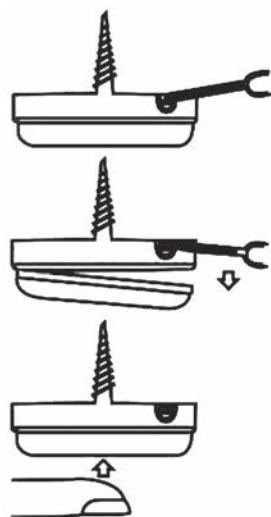

Sottopiedini per mobili QuickClick modulo di base

sistema di sottopiedini in 2 pezzi, d'avvitare e pattini d'agganciare sostituibili in qualsiasi momento

pattino duro = pavimento morbido come tappeto, feltro, sughero, pietra naturale

pattino medio-duro = pavimenti duri come pietra naturale e per mosaici, piastrelle in terracotta, PVC, linoleum, tavole in legno

pattino morbido = pavimento duro come parquet, laminato, marmo

pattino antiscivolo = impedisce uno spostamento involontario su pavimenti lisci

materiale: plastica
montaggio: d' avvitare

Articolo n.	ø	colore	altezza	▽	100 pezzo
51.857.06	20 mm	nero	7 mm	3 mm	20.35
51.857.07	25 mm	nero	7 mm	3 mm	31.80
51.857.08	30 mm	nero	7 mm	3 mm	52.10
51.857.09	40 mm	nero	6 mm	3 mm	89.00
51.857.10	50 mm	nero	6 mm	3 mm	124.50
51.857.11	20 mm	bianco	7 mm	3 mm	23.00
51.857.12	25 mm	bianco	7 mm	3 mm	37.70
51.857.13	30 mm	bianco	7 mm	3 mm	50.00
51.857.14	40 mm	bianco	6 mm	3 mm	106.70
51.857.15	50 mm	bianco	6 mm	3 mm	149.90

7



Sottopiedini per mobili QuickClick autoadesive modulo di base

sistema di sottopiedini in 2 pezzi e pattini d'agganciare sostituibili in qualsiasi momento

materiale: plastica
colore: nero
montaggio: d' incollare

Articolo n.	ø	altezza	confezione	100 pezzo
51.857.17	20 mm	6 mm	100	63.60
51.857.18	25 mm	6 mm	100	73.70
51.857.19	30 mm	6 mm	100	83.90

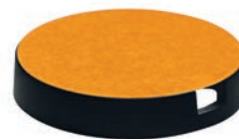

51.857.17-19

Sottopiedini EQUALIZER modulo di base

sistema di sottopiedini in 2 pezzi, d'avvitare e pattini d'agganciare sostituibili in qualsiasi momento

materiale: plastica
colore: nero
montaggio: d' avvitare

Articolo n.	ø	altezza	confezione	100 pezzo
51.857.04	30 mm	8 mm	100	59.60



51.857.04

Pattino morbido Quickclick DUO

d'agganciare nei moduli di base

pattino duro = pavimento morbido come tappeto, feltro, sughero, pietra naturale

pattino antiscivolo = impedisce uno spostamento involontario su pavimenti lisci

Sottopiedini reversibili con doppio vantaggio: da un lato il feltro protegge i pavimenti duri e sensibili, mentre dall'altro un materiale sintetico speciale permette lo spostamento senza problemi dei mobili su pavimenti morbidi come moquette o linoleum

Basta sganciare, capovolgere e riagganciare

materiale: plastica / feltro
colore: grigio

Articolo n.	ø	altezza	confezione	100 pezzo
51.857.26	20 mm	4 mm	100	82.60
51.857.27	25 mm	4 mm	100	105.50
51.857.28	30 mm	4 mm	100	123.30



51.857.26-28



51.857.26-28





51.857.41-45

Pattino morbido Quickclick

feltro bianco, d'agganciare nei moduli di base con relativo diametro
pattino morbido = pavimento duro come parquet, laminato, marmo

materiale: feltro
colore: bianco

Articolo n.	ø	altezza	confezione	100 pezzo
51.857.41	20 mm	4 mm	100	39.40
51.857.42	25 mm	4 mm	100	50.20
51.857.43	30 mm	4 mm	100	56.30
51.857.44	40 mm	4 mm	100	125.80
51.857.45	50 mm	4 mm	100	169.00



51.857.51-55

Pattino medio-duro Quickclick

d'agganciare nei moduli di base con relativo diametro
pattino medio-duro = pavimenti duri come pietra naturale e per mosaici, piastrelle in terracotta, PVC, linoleum, tavole in legno

materiale: feltro
colore: nero

Articolo n.	ø	altezza	confezione	100 pezzo
51.857.51	20 mm	4 mm	100	31.40
51.857.52	25 mm	4 mm	100	41.70
51.857.53	30 mm	4 mm	100	46.90
51.857.54	40 mm	4 mm	100	116.90
51.857.55	50 mm	4 mm	100	141.00



51.857.31-35

Pattino antiscivolo Quickclick

d'agganciare nei moduli di base con relativo diametro

impedisce uno spostamento involontario su pavimenti lisci

materiale: plastica
colore: bianco

Articolo n.	ø	altezza	confezione	prezzo
51.857.31	20 mm	3 mm	100	39.10
51.857.32	25 mm	3 mm	100	52.20
51.857.33	30 mm	3 mm	100	58.60
51.857.34	40 mm	3 mm	100	138.00
51.857.35	50 mm	3 mm	100	176.00

Pattino duro Quickclick

d'agganciare nei moduli di base con relativo diametro

pattino duro = pavimento morbido come tappeto, feltro, sughero, pietra naturale

materiale: plastica

colore: grigio



51.857.21-25

Articolo n.	ø	altezza	confezione	100 pezzo
51.857.21	20 mm	3 mm	100	39.20
51.857.22	25 mm	3 mm	100	52.20
51.857.23	30 mm	3 mm	100	58.60
51.857.24	40 mm	3 mm	100	128.30
51.857.25	50 mm	3 mm	100	176.00

Sottopiedini per mobili QuickClick SILENCER SLIM modulo di base

sistema di sottopiedini in 2 pezzi, d'avvitare e pattini d'agganciare sostituibili in qualsiasi momento

Articolo n.	ø	altezza	confezione	100 pezzo
51.857.16	17 mm	5 mm	100	81.30



51.857.16

Pattino morbido QuickClick SILENCER SLIM

d'agganciare nei moduli di base 51.857.16

pattino morbido = pavimento duro come parquet, laminato, marmo

materiale: feltro

colore: nero



51.857.81

Articolo n.	ø	altezza	confezione	100 pezzo
51.857.81	17 mm	8 mm	100	49.60
51.857.82	20 mm	7 mm	100	55.90
51.857.83	25 mm	6 mm	100	59.70





51.857.84

Pattino duro Quickclick SILENCER SLIM

d'agganciare nei moduli di base 51.857.16

pattino duro = pavimento morbido come tappeto, feltro, sughero, pietra naturale

materiale: plastica

colore: grigio

Articolo n.	ø	altezza	confezione	100 pezzo
51.857.84	17 mm	4 mm	100	48.30
51.857.85	20 mm	4 mm	100	62.30
51.857.86	25 mm	4 mm	100	71.20



51.864.01-02

Sottopiedini per mobili SILENTIUM

rinforzato con fibra di nylon molto resistente, indicati soprattutto per pavimenti delicati, a base di colla (inumidire leggermente e fissare a pressione)

materiale: feltro

colore: grigio

Articolo n.	ø	altezza	100 pezzo
51.864.01	20 mm	6 mm	78.10
51.864.02	25 mm	6 mm	111.40



51.863.20-30

Sottopiedini

base rotonda in plastica marrone

materiale: feltro

colore: antracite

montaggio: d'infiggere

Articolo n.	ø	ø feltro	altezza	100 pezzo
51.863.20	21 mm	17 mm	10 mm	78.70
51.863.24	24 mm	20 mm	10 mm	92.20
51.863.30	28 mm	24 mm	10 mm	122.60



51.861.01-03

Sottopiedini

pattino in feltro grigio-marrone

materiale: acciaio

finitura: nichelate

montaggio: d'avvitare

Articolo n.	ø	altezza	100 pezzo
51.861.01	20 mm	8 mm	68.10
51.861.02	22 mm	10 mm	73.90
51.861.03	24 mm	10 mm	80.00

Sottopiedini feltro tondo, autoadesive

materiale: feltro
 montaggio: d'incollare

Articolo n.	colore	ø	altezza	arco	arco
51.864.50	bianco	14 mm	3 mm	45 pezzo	4.38
51.864.51	bianco	17 mm	3 mm	32 pezzo	4.38
51.864.52	bianco	20 mm	3 mm	28 pezzo	4.38
51.864.53	bianco	22 mm	3 mm	24 pezzo	4.38
51.864.54	bianco	25 mm	3 mm	18 pezzo	4.38
51.864.55	bianco	28 mm	3 mm	15 pezzo	4.38
51.864.56	bianco	30 mm	3 mm	15 pezzo	4.38
51.864.57	bianco	35 mm	3 mm	8 pezzo	4.38
51.864.58	bianco	40 mm	3 mm	6 pezzo	4.38
51.864.59	bianco	70 mm	3 mm	2 pezzo	4.38
51.864.60	nero	14 mm	3 mm	45 pezzo	4.38
51.864.61	nero	17 mm	3 mm	32 pezzo	4.38
51.864.62	nero	20 mm	3 mm	28 pezzo	4.38
51.864.63	nero	22 mm	3 mm	24 pezzo	4.38
51.864.64	nero	25 mm	3 mm	18 pezzo	4.38
51.864.65	nero	28 mm	3 mm	15 pezzo	4.38
51.864.66	nero	30 mm	3 mm	15 pezzo	4.38
51.864.67	nero	35 mm	3 mm	8 pezzo	4.38
51.864.68	nero	40 mm	3 mm	6 pezzo	4.38
51.864.69	nero	70 mm	3 mm	2 pezzo	4.38



51.864.50-51.864.69

Sottopiedini feltro piazza, autoadesive

materiale: feltro
 montaggio: d'incollare

Articolo n.	colore	dimensioni	altezza	arco	arco
51.864.70	bianco	20 / 20 mm	3 mm	28 pezzo	4.38
51.864.71	bianco	25 / 25 mm	3 mm	18 pezzo	4.38
51.864.72	bianco	30 / 30 mm	3 mm	15 pezzo	4.38
51.864.75	nero	20 / 20 mm	3 mm	28 pezzo	4.38
51.864.76	nero	25 / 25 mm	3 mm	18 pezzo	4.38
51.864.77	nero	30 / 30 mm	3 mm	15 pezzo	4.38



51.864.70-51.864.77

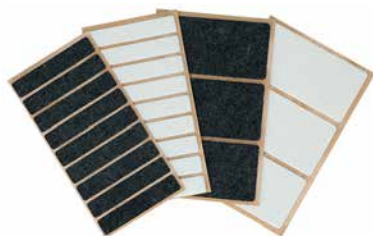

51.864.80-51.864.88

Sottopiedini feltro rettangolare, autoadesive

materiale: feltro
 montaggio: d' incollare

Articolo n.	colore	dimensioni	altezza	arco	arco
51.864.80	bianco	15 / 80 mm	3 mm	9 pezzo	4.38
51.864.82	bianco	50 / 100 mm	3 mm	3 pezzo	4.38
51.864.83	bianco	100 / 165 mm	3 mm	1 pezzo	4.38
51.864.84	bianco	210 / 297 mm	3 mm	1 pezzo	13.10
51.864.85	nero	15 / 80 mm	3 mm	9 pezzo	4.38
51.864.86	nero	50 / 100 mm	3 mm	3 pezzo	4.38
51.864.87	nero	100 / 165 mm	3 mm	1 pezzo	4.38
51.864.88	nero	210 / 297 mm	3 mm	1 pezzo	13.10

Tappetini antiscivolo, autoadesive

materiale: feltro
 montaggio: d'incollare

Articolo n.	colore	ø	L/L	altezza	arco	arco
51.858.20	marrone scuro	19 mm	-	3 mm	8 pezzi	3.60
51.858.21	marrone scuro	22 mm	-	3 mm	6 pezzi	4.56
51.858.22	marrone scuro	28 mm	-	3 mm	6 pezzi	5.60
51.858.23	marrone scuro	40 mm	-	3 mm	2 pezzi	3.60
51.858.24	marrone scuro	50 mm	-	3 mm	1 pezzo	2.16
51.858.25	marrone scuro	60 mm	-	3 mm	1 pezzo	2.88
51.858.26	marrone scuro	-	200/200 mm	3 mm	1 pezzo	8.65



51.858.20



51.858.21-22



51.858.24-25

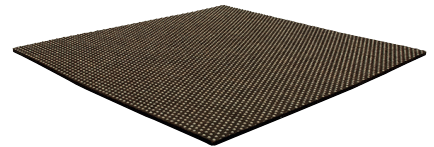

51.858.26

Sottopiedini

con feltro

materiale: plastica
montaggio: d' avvitare

Articolo n.	colore	ø	altezza	100 pezzo
51.863.41	bruno	20 mm	8 mm	65.10
51.863.42	bruno	24 mm	8 mm	77.80
51.863.43	bruno	28 mm	8 mm	82.50
51.863.44	bruno	40 mm	8 mm	148.00
51.863.46	bianco	20 mm	8 mm	66.40
51.863.47	bianco	24 mm	8 mm	77.80
51.863.48	bianco	28 mm	8 mm	83.30
51.863.49	bianco	40 mm	8 mm	151.00



51.863.41-44



51.863.46-49

Sottopiedini

materiale: plastica
montaggio: a forare

Articolo n.	colore esecuzione	L/L/P	P/ø foro	distanza fori	pezzo
51.869.01	bianco senza feltro	40/17/4 mm	12/8 mm	25 mm	1.61
51.869.02	beige senza feltro	40/17/4 mm	12/8 mm	25 mm	1.96
51.869.03	bianco con feltro	40/17/4 mm	12/8 mm	25 mm	2.10



51.869.01-03

Tela di feltro

feltro decorativo autoadesivo

materiale: feltro
montaggio: d' incollare

Articolo n.	colore	larghezza	altezza	lunghezza rotolo	Rotolo
51.864.21	bianco	10 mm	0.8 mm	20 mm	23.80
51.864.25	bianco	25 mm	0.8 mm	20 mm	54.60
51.864.30	bianco	50 mm	0.8 mm	20 mm	109.10
51.864.20	nero	10 mm	0.8 mm	20 m	21.85
51.864.24	nero	25 mm	0.8 mm	20 m	54.60
51.864.29	nero	50 mm	0.8 mm	20 m	109.20



51.864.21-30





51.851.01-06

Sottopiedini con chiodo
con la diapositiva di metallo

materiale: acciaio
finitura: nichelate
montaggio: d'infiggere

Articolo n.	ø	100 pezzo
51.851.01	16 mm	15.45
51.851.02	18 mm	17.35
51.851.03	20 mm	22.40
51.851.05	25 mm	37.40
51.851.06	30 mm	62.00



51.852.00-06



51.852.10-16

Sottopiedini con chiodo

materiale: plastica
montaggio: d'infiggere

Articolo n.	colore	ø	altezza	100 pezzo
51.852.00	bruno	10 mm	5 mm	22.85
51.852.01	bruno	15 mm	5 mm	32.40
51.852.02	bruno	18 mm	5 mm	33.20
51.852.03	bruno	20 mm	5 mm	33.30
51.852.04	bruno	22 mm	5 mm	36.70
51.852.05	bruno	25 mm	5 mm	42.10
51.852.06	bruno	30 mm	5 mm	52.60
51.852.10	bianco	10 mm	5 mm	22.85
51.852.11	bianco	15 mm	5 mm	32.10
51.852.12	bianco	18 mm	5 mm	33.50
51.852.13	bianco	20 mm	5 mm	33.70
51.852.14	bianco	22 mm	5 mm	37.10
51.852.15	bianco	25 mm	5 mm	42.10
51.852.16	bianco	30 mm	5 mm	53.70

📦 Disponibili solo in confezioni complete.

Sottopiedini con chiodo

cuscinetto in gomma nera

materiale: poliammide
colore: bianco
montaggio: d'infiggere

Articolo n.	ø	altezza	100 pezzo
51.855.01	20 mm	5 mm	123.80
51.855.02	22 mm	5 mm	151.00
51.855.03	25 mm	5 mm	172.00



51.855.01-03

Sottopiedini con chiodo

con cuscinetto in gomma

materiale: acciaio
finitura: nichelate / temperato
montaggio: d'infiggere

Articolo n.	ø	altezza	100 pezzo
51.865.01	18 mm	10 mm	65.00
51.865.02	23 mm	10 mm	79.40



51.865.01-02

Sottopiedini

gomma isolata

materiale: Nylon
colore: bruno
montaggio: d'infiggere

Articolo n.	ø	altezza	100 pezzo
51.865.22	18 mm	10 mm	69.60
51.865.23	23 mm	10 mm	85.20



51.865.22-23

Sottopiedini

materiale: plastica
montaggio: d'infiggere

Articolo n.	colore	L/L/A	100 pezzo
51.852.20	bruno	45/20/5 mm	60.10
51.852.21	bianco	45/20/5 mm	60.10



51.852.20



51.852.21





51.859.00

Sottopiedini per sedie

con ranella in acciaio vulcanizzata

materiale: gomma
colore: grigio
montaggio: d' avvitare

Articolo n.	ø	altezza		100 pezzo
51.859.00	21 mm	6 mm	4 mm	115.20



51.856.00

Sottopiedini

con cuscinetto in gomma

materiale: Nylon
colore: bruno
montaggio: d' avvitare

Articolo n.	ø	altezza		100 pezzo
51.856.00	22 / 26 mm	12 mm	3 mm	94.20



51.866.01-51.866.03

Sottopiedini

con cuscinetto in gomma, tirante filettato in acciaio zincato,
senza bussola

materiale: acciaio inox
montaggio: d' avvitare

Articolo n.	ø	altezza	filetto	pezzo
51.866.01	30 mm	12 mm	M 8 x 20 mm	5.70
51.866.02	40 mm	12 mm	M 8 x 20 mm	7.55

7



51.866.03

Bussole per sottopiedini

materiale: ottone

Articolo n.	esterno ø	filetto	lunghezza	pezzo
51.866.03	10 mm	M 8	22 mm	3.37



51.868.01

Sottopiedini

d'incassare con macchina LAMELLO

materiale: plastica
colore: grigio

Articolo n.	L/L/P	scanalatura L/P	100 pezzo
51.868.01	45/16/5 mm	41/4 mm	45.40

Fresatrice per scanalature LAMELLO CLASSIC X

con squadretta di battuta a filo per la massima precisione del taglio obliquo, più stabilità e rapida regolazione della posizione della scanalatura. Completo di piastra a manicotto da 4 mm, battuta orientabile con scala graduata, per congiunzioni ad angolo retto da 0 a 90°, regolatore per 6 profondità di fresatura, sicurezze antiscivolo superpiatte, con 1 fresa per scanalature in metallo duro Z 6, in **systainer**

regimi di rotazione: 10'000 giri/min.
prof. scanalatura: 20 mm
larghezza scanalatura: 4 mm
ø fresa: 100 / 22 mm

Articolo n.	potenza	tensione	peso	pezzo
21.255.10	780 W	230 V	3 kg	769.00

-  Accessori opzionali: Fresa per scanalature con lame in MD vedere 23.703.06, pagina 376, 440
- Accessori opzionali: Fresa per scanalature con lame reversibili in MD vedere 23.705.06, pagina 377, 441
- Accessori opzionali: Kit di aspirazione LAMELLO 23 mm vedere 21.252.15, pagina 100
- Accessori opzionali: Adattatore per aspiratore LAMELLO 36 mm vedere 21.252.18, pagina 100



21.255.10

Sottopiedini per mobili Quickclick

2-teiliges Möbelfuss-System Basismodul, zum Anschrauben oder Einbohren (Zapfendurchmesser 12 mm) Gleitmodul ø 30mm, zum Einclipsen, jederzeit auswechselbar

materiale: plastica
finitura: nero

Articolo n.	montaggio	ø	esterno ø	altezza	100 pezzo
51.857.61	d' avvitare	30 mm	40 mm	14 mm	138.50
51.857.62	d' avvitare	30 mm	40 mm	24 mm	154.00
51.857.66	a forare	30 mm	40 mm	14 mm	229.00
51.857.67	a forare	30 mm	40 mm	24 mm	244.00

-  Accessori opzionali: Piattino DOU duro/molle ø30mm vedere 51.857.28, pagina 867
- Accessori opzionali: Filzgleiter, ø 30 mm vedere 51.857.43, pagina 868
- Accessori opzionali: Sottopiedini in feltro ø 30 mm vedere 51.857.53, pagina 868



51.857.61-62



51.857.61-62



51.857.66-67



51.857.66-67





51.874.04

Sottopiedini per mobili

materiale: plastica
colore: nero
portata: 30 kg
montaggio: a forare

Articolo n.	ø	ø perno	lunghezza perno	altezza	pezzo
51.874.04	45 mm	13.5 mm	20 mm	15 mm	2.59



51.878.03

Sottopiedini per mobili

placca di montaggio 36.5/36.5 mm, superficie in poliammide nero,

materiale: acciaio
finitura: cromata lucida
portata: 60 kg
montaggio: d' avvitare

Articolo n.	altezza	ø		pezzo
51.878.03	60 mm	30 mm	4.5 mm	14.65

7



51.881.01

Sottopiedini per mobili

2 pezzi, altezza regolabile di max. 6 mm,
con pellicola autoadesiva

materiale: plastica
colore: antracite
montaggio: d' incollare

Articolo n.	ø	altezza	portata	pezzo
51.881.01	80 mm	23 mm	100 kg	4.92



51.881.10

Sottopiedini

2 pezzi, altezza regolabile di max. 6 mm

materiale: plastica
colore: nero
montaggio: d' avvitare
portata: 80 kg

Articolo n.	ø	altezza	pezzo
51.881.10	55 mm	18 mm	3.96

Piedini regolabili per zoccoli Korrekt

materiale: plastica
colore: nero
portata: 450 kg

Articolo n.	ø	altezza	confezione	regolazione	pezzo
51.881.20	78 mm	50 mm	1	-0/+10	3.64
51.881.21	78 mm	70 mm	1	-8/+16	3.37
51.881.22	80 mm	80 mm	1	-6/+30	2.54
51.881.23	80 mm	100 mm	1	-11/+25	2.72
51.881.24	80 mm	110 mm	1	-11/+25	2.71
51.881.25	80 mm	130 mm	1	-11/+25	2.96
51.881.26	80 mm	150 mm	1	-11/+25	2.76
51.881.27	80 mm	150 mm	1	-50/+10	3.72
51.881.28	80 mm	180 mm	1	-11/+25	2.93
51.881.40	78 mm	50 mm	100	-0/+10	2.16
51.881.41	78 mm	70 mm	100	-8/+16	2.10
51.881.42	80 mm	80 mm	100	-6/+30	1.64
51.881.43	80 mm	100 mm	100	-11/+25	1.76
51.881.44	80 mm	110 mm	100	-11/+25	1.74
51.881.45	80 mm	130 mm	100	-11/+25	1.92
51.881.46	80 mm	150 mm	100	-11/+25	1.76
51.881.47	80 mm	150 mm	100	-50/+10	2.36
51.881.48	80 mm	180 mm	100	-11/+25	1.91

 Disponibili solo in confezioni complete

 Regolazione dell'altezza manuale, dal davanti con cacciavite e da sopra con cacciavite

Placche di montaggio per piedini regolabili per zoccoli Korrekt

: plastica
colore: nero
montaggio: d' avvitare

Articolo n.	L/L/A	confezione	pezzo
51.881.30	95/80/25 mm	1 pezzo	2.03
51.881.50	95/80/25 mm	100 pezzo	1.18

 Disponibili solo in confezioni complete.

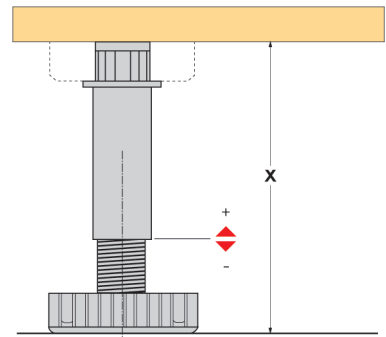

51.881.20-48



51.881.20-48



51.881.30-50





51.881.31-51

Placche di montaggio per piedini regolabili per zoccoli Korrekt

con 4 perni per il fissaggio a pressione e rientranza per la presa

materiale: plastica
colore: nero
montaggio: a pressione

Articolo n.	L/L/A	confezione	pezzo
51.881.31	92/80/25	1 pezzo	2.89
51.881.51	92/80/25	100 pezzo	2.15

📦 Disponibili solo in confezioni complete.



51.881.32-52

Placche di montaggio per piedini regolabili per zoccoli Korrekt

con 2 perni per il fissaggio a pressione

materiale: plastica
colore: nero
montaggio: a pressione

Articolo n.	L/L/A	confezione	pezzo
51.881.32	95/80/25 mm	1 pezzo	3.18
51.881.52	95/80/25 mm	100 pezzo	2.21

📦 Disponibili solo in confezioni complete



0073481-0061855

Supporti a pressione per piedini per zoccoli Clip per regolabili Korrekt

utilizzabile a partire da 70 mm di altezza dello zoccolo

materiale: plastica
colore: nero

Articolo n.	esecuzione	larghezza scanalatura	prof. scanalatura	100 pezzo
00.734.81	d'incassare	3.2 mm	6.3 mm	61.40
00.618.55	d'avvitare	-	-	73.80

Supporti per zoccoli Turbo-Clip

tipo F, per frontali, con elemento di impugnatura

materiale: acciaio
finitura: cromata
montaggio: d' avvitare

Articolo n.	spessore	confezione	100 pezzo
00.796.90	12 mm	20	135.40

 per montaggio senza attrezzi

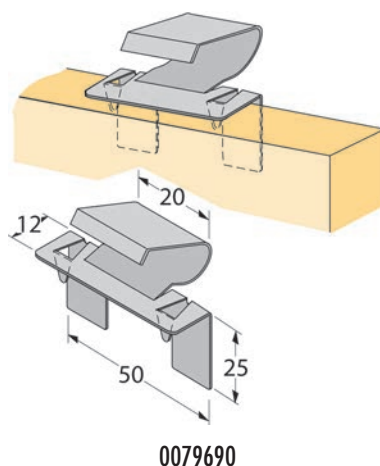

0079690

Supporti per zoccoli Turbo-Clip

tipo S, per frontali laterali

materiale: acciaio
finitura: cromata
montaggio: d' avvitare

Articolo n.	spessore	confezione	100 pezzo
00.796.91	12 mm	20	92.40

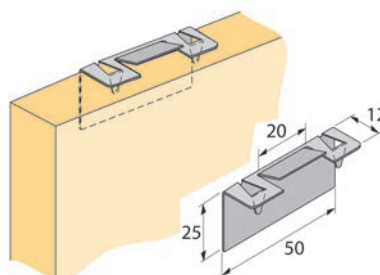

0079691

Supporto per piedini regolabili per zoccoli Korrekt e guide su rotelle plastica nera

utilizzabile a partire da 150 mm di altezza dello zoccolo

materiale: plastica
colore: nero
montaggio: d' avvitare

Articolo n.	altezza zoccolo	confezione	prezzo
00.701.54	> 150 mm	20	253.00
00.736.30	-	-	3.88

 Accessori opzionali: Guide a estrazione semplice HETTICH - Guide su rotelle FR 402 vedere 10.583.44-10.788.00, pagina 1303
Accessori opzionali: Guide a estrazione semplice HETTICH - Guide su rotelle FR 602 vedere 00.416.57-79, pagina 1304



0070154





51.884.01-12

Profili in gomma per zoccoli

materiale: plastica
montaggio: da applicare

Articolo n.	colore	spessore	legno L/A	lunghezza	pezzo
51.884.01	bianco	19 mm	19.5/11 mm	2 m	10.10
51.884.11	bianco	16 mm	16.5/11 mm	2 m	7.40
51.884.02	trasparente	19 mm	19.5/11 mm	2 m	10.10
51.884.12	trasparente	16 mm	16.5/11 mm	2 m	8.80



51.882.14-16

Piedini regolabili per zoccoli FRANKO Varifix

materiale: plastica
colore: nero
montaggio: a forare

Articolo n.	campo di regolazione	P/ø foro	100 pezzo
51.882.14	128 - 246 mm	25/35 mm	307.00
51.882.16	148 - 266 mm	25/35 mm	162.00

🔧 Attrezzi di mont.: Punta per nodi HWS, ZOBO comp. diam. 35 vedere 23.067.35 su opo.ch

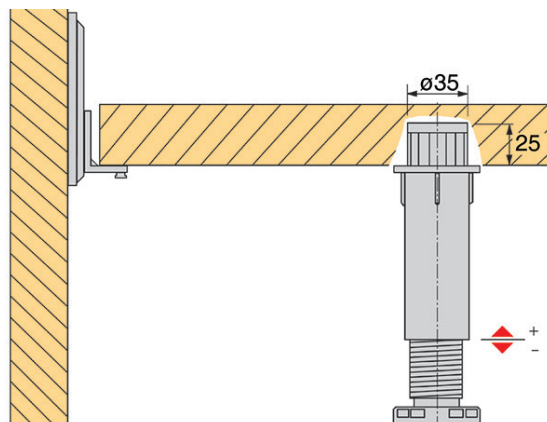

Bussole per viti zoccoli

con vite di fermo, esagono incassato per chiave SW5, la regolazione avviene dall'interno dell'armadio, regolazione altezza 8 mm

materiale: poliammide
colore: nero
montaggio: a forare
portata: 100 kg



51.883.01

Articolo n.	ø	ø filetto	P/ø foro	pezzo
51.883.01	50 mm	M 10 x 14 mm	15/40 mm	4.76

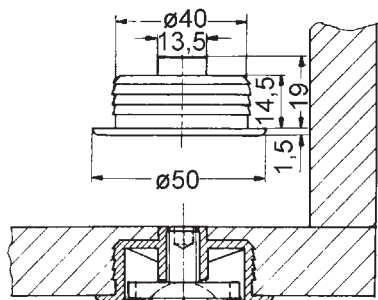



51.899.01

Bussole per viti zoccoli

con vite di fermo esagono incassato per chiave SW4, la regolazione avviene dall'intero dell'armadio, regolazione altezza 10 mm

materiale: plastica

colore: nero

montaggio: a forare

Articolo n.	ø	P/ø foro	pezzo
51.899.01	20 mm	14.5/14 mm	2.76

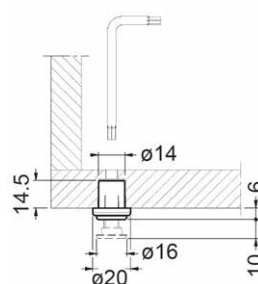



51.895.03-07

Viti regolabili per zoccoli

tirante filettato con intaglio, attacco quadro per chiave SW8, con dado d'ingfiggere, piedino in plastica bianca

materiale: acciaio
finitura: grezzi

Articolo n.	ø	altezza	ø filetto	pezzo
51.895.03	23 mm	35 mm	M 8 x 30 mm	1.76
51.895.07	23 mm	75 mm	M 8 x 70 mm	2.22



51.885.20+21+25+26

Regolatore di altezza

Sistema di sottopiedini in 2 pezzi, regolazione dell'altezza tramite perno filettato in acciaio zincato, pattini d'agganciare, sostituibili in qualsiasi momento

In dotazione:

- Regolazione dell'altezza tramite perno filettato
- Pattini duri, premontati in materiale sintetico nero. per pavimenti morbidi

materiale: plastica

Articolo n.	finitura		ø	esterno ø	ø filetto	100 pezzo
51.885.20	cromata	-	30 mm	37 mm	M8 x 25mm	434.00
51.885.21	nero	-	30 mm	37 mm	M8 x 25mm	223.00
51.885.22	cromata	-	30 mm	37 mm	M8 x 25mm	346.00
51.885.23	nero	-	30 mm	37 mm	M8 x 25mm	161.00
51.885.25	cromata	-	30 mm	37 mm	M10 x 25mm	434.00
51.885.26	nero	-	30 mm	37 mm	M10 x 25mm	223.00
51.885.27	cromata	-	30 mm	37 mm	M10 x 25mm	346.00
51.885.28	nero	-	30 mm	37 mm	M10 x 25mm	161.00

▲ Dischetto girevole: per pavimenti irregolari
Dischetto fisso: per mobili fissi

- 🔗 Accessori opzionali: Dadi d'ingfiggere vedere 85.373.04-10, pagina 932
- Accessori opzionali: Dadi d'ingfiggere vedere 85.368.06-10, pagina 933
- Accessori opt.: Bussole mordenti con passo metrico interno vedere 85.367.04-10, pagina 933



51.885.22+23+27+28



Regolatore di altezza

pedini di livellamento con cappuccio cromato, base in plastica nera

materiale: plastica
finitura: cromata

Articolo n.	ø	altezza	ø filetto	pezzo
51.885.03	25 mm	10 mm	M 8 x 20 mm	2.32
51.885.04	30 mm	11.5 mm	M 8 x 20 mm	2.38
51.885.05	35 mm	12 mm	M 8 x 20 mm	2.56
51.885.06	40 mm	12 mm	M 8 x 25 mm	3.01
51.885.13	25 mm	10 mm	M 10 x 20 mm	2.09
51.885.14	30 mm	11.5 mm	M 10 x 20 mm	2.88
51.885.15	35 mm	12 mm	M 10 x 20 mm	3.07
51.885.16	40 mm	13.5 mm	M 10 x 25 mm	2.90



51.885.03-16

Regolatore di altezza

con esagono incassato per chiave SW13,
perno filettato in acciaio zincato, esecuzione rigida

materiale: poliammide
colore: nero

Articolo n.	ø	ø filetto	altezza	pezzo
51.887.01	30 mm	M 6 x 15 mm	30 mm	2.65
51.887.02	30 mm	M 6 x 20 mm	35 mm	2.63
51.887.10	30 mm	M 8 x 30 mm	45 mm	3.24
51.887.13	47 mm	M 8 x 30 mm	45 mm	2.82
51.887.15	47 mm	M 8 x 50 mm	65 mm	3.83



51.887.01-15

Regolatore di altezza

pedino snodato in plastica (poliammide) nera, perno filettato con sfera ed esagono
incassato per chiave SW12, acciaio zincato, su cuscinetto mobile

materiale: poliammide
colore: nero

Articolo n.	ø	ø filetto	altezza	pezzo
51.888.13	30 mm	M 8 x 33 mm	51 mm	7.20
51.888.24	47 mm	M 10 x 45 mm	67 mm	8.75



51.888.13-24



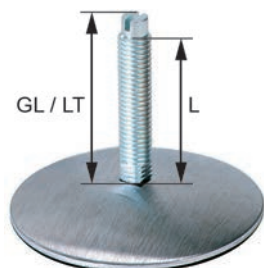

51.890.13-49

Regolatore di altezza

vite acciaio zincato a intaglio

materiale: acciaio inox

portata: 1'000 kg

Articolo n.	ø	altezza	LT	dim. L	filetto	pezzo
51.890.13	60 mm	9 mm	30 mm	25 mm	M 8	6.90
51.890.19	60 mm	9 mm	50 mm	45 mm	M 8	7.45
51.890.23	60 mm	9 mm	30 mm	25 mm	M 10	7.50
51.890.26	60 mm	9 mm	40 mm	35 mm	M 10	7.85
51.890.29	60 mm	9 mm	50 mm	45 mm	M 10	7.45
51.890.39	75 mm	11 mm	50 mm	45 mm	M 8	8.00
51.890.49	75 mm	11 mm	50 mm	45 mm	M 10	8.35

🔗 filetto M 8 con attacco bilaterale esterno per chiave SW6
filetto M 10 con attacco quadro esterno per chiave SW8

Regolatore di altezza

con cappuccio in plastica bianca

materiale: acciaio

finitura: zincata



51.893.02-04

Articolo n.	ø	altezza	filetto	pezzo
51.893.02	40 mm	28 mm	M 10	3.84
51.893.03	40 mm	38 mm	M 10	3.70
51.893.04	40 mm	58 mm	M 10	4.27

📌 Grazie al collegamento mobile tra piedino e vite di regolazione, è possibile compensare piccoli dislivelli.

Dadi d'infiggere

materiale: acciaio
finitura: zincata

Articolo n.	filetto	ø	altezza	spessore	100 pezzo
85.368.06	M 6	8 / 15 mm	14 mm	2 mm	7.55
85.368.08	M 8	10 / 19 mm	16 mm	2 mm	12.30
85.368.10	M 10	12 / 22 mm	15 mm	2.5 mm	13.80

 Disponibili solo in confezioni complete.



85.368.06-10

Bussole mordenti con passo metrico interno

materiale: ottone
finitura: grezzi

Articolo n.	filetto	lunghezza	ø interno	esterno ø	confezione	100 pezzo
85.367.04	M 4	10 mm	6.5 mm	8 mm	100	71.30
85.367.05	M 5	12 mm	8 mm	10 mm	100	84.30
85.367.06	M 6	11 mm	10 mm	12 mm	100	85.90
85.367.08	M 8	12 mm	9.5 mm	12 mm	100	89.80
85.367.10	M 10	18 mm	13 mm	16 mm	100	208.00

 Accessori opz.: Utensili per avvitare le bussole Rampa STERN vedere 85.367.61-65, pagina 1207



85.367.04-10

Dadi d'infiggere

materiale: acciaio
finitura: zincata

Articolo n.	filetto	dim. A	dim. B	dim. C	confezione	100 pezzo
85.373.04	M 4	15 mm	6 mm	5.2 mm	100	8.60
85.373.05	M 5	19 mm	8 mm	6 mm	100	9.60
85.373.06	M 6	19 mm	9 mm	7 mm	100	10.00
85.373.08	M 8	22 mm	11 mm	9.3 mm	100	13.30
85.373.10	M 10	25 mm	13 mm	11 mm	100	17.35

 Disponibili solo in confezioni complete.



85.373.04-10

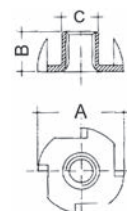



85.367.04-10

Bussole mordenti con passo metrico interno

materiale: ottone
finitura: grezzi

Articolo n.	filetto	lunghezza		esterno \varnothing	confezione	100 pezzo
85.367.04	M 4	10 mm	6.5 mm	8 mm	100	71.30
85.367.05	M 5	12 mm	8 mm	10 mm	100	84.30
85.367.06	M 6	11 mm	10 mm	12 mm	100	85.90
85.367.08	M 8	12 mm	9.5 mm	12 mm	100	89.80
85.367.10	M 10	18 mm	13 mm	16 mm	100	208.00

🔗 Accessori opzionali: Utensili per avvitare le bussole Rampa STERN vedere 85.367.61-65, pagina 1207



85.368.06-10

Dadi d'infiggere

materiale: acciaio
finitura: zincata

Articolo n.	filetto	\varnothing	altezza	spessore	100 pezzo
85.368.06	M 6	8 / 15 mm	14 mm	2 mm	7.55
85.368.08	M 8	10 / 19 mm	16 mm	2 mm	12.30
85.368.10	M 10	12 / 22 mm	15 mm	2.5 mm	13.80

📦 Disponibili solo in confezioni complete.

7



51.896.25-29

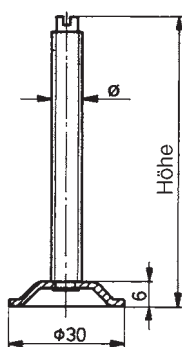

Viti regolabili per zoccoli

materiale: acciaio
finitura: zincocromato

Articolo n.	\varnothing	altezza	filetto	100 pezzo
51.896.25	30 mm	50 mm	M 8	99.80
51.896.26	30 mm	60 mm	M 8	111.90
51.896.27	30 mm	70 mm	M 8	122.40
51.896.28	30 mm	80 mm	M 8	132.20
51.896.29	30 mm	100 mm	M 8	140.80

Piedino

materiale: plastica
colore: naturale

Articolo n.	ø	confezione	100 pezzo
51.896.30	30 mm	100 pezzo	19.00
51.896.31	30 mm	500 pezzo	13.15



51.896.30 - 51.896.31

Elementi di montaggio

squadra doppia, senza viti regolabili

materiale: acciaio
finitura: zincocromato

Articolo n.	filetto	100 pezzo
51.897.11	M 8	201.00



51.897.11

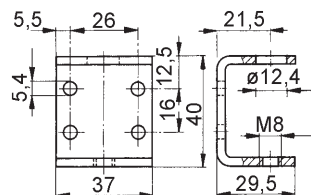

51.897.11

Elementi di montaggio

Squadre senza viti regolabili

materiale: acciaio
finitura: zincata

Articolo n.	filetto	per diametro piastra max	coppia
51.906.01	M 8	33 mm	7.30



51.906.01

 Figura = 1/2 coppia

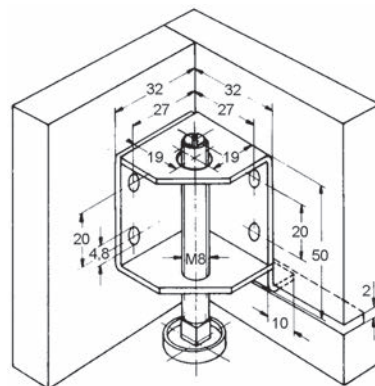

51.906.01





51.897.55-56

Elementi di montaggio

squadra doppia, senza vite di regolazione

materiale: acciaio
finitura: zincocromato

Articolo n.	spessore legno	filetto	L/L	confezione	100 pezzo
51.897.55	19 mm	M 8	50/50 mm	100 pezzo	334.00
51.897.56	19 mm	M 8	50/50 mm	200 pezzo	130.90

Art. 51.897.56 disponibili solo in confezioni complete.

⚠ Durante il montaggio, gli elementi vengono agganciati allo zoccolo posteriore. Lo zoccolo può così essere allineato senza problemi



51.905.08

Viti regolabili per zoccoli

vite di regolazione M 8 con intaglio, con piedino mobile con cappuccio in plastica

materiale: acciaio
finitura: zincata
portata: 120 kg
montaggio: d' avvitare

Articolo n.	altezza	campo di regolazione		pezzo
51.905.08	82 mm	32 mm	4.5 mm	5.65

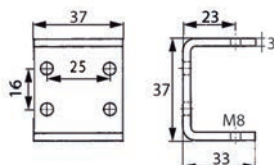

7



51.898.01-03

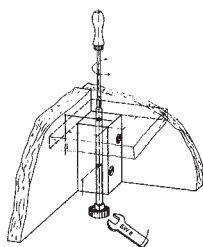

Viti regolabili per zoccoli

ceppo quadrato in legno piallato, con 2 fori di fissaggio \varnothing 5 mm, vite di regolazione in acciaio grezzo, con intaglio, attacco quadro per chiave SW8 e piedino in plastica \varnothing 23 mm bianco montato con dado d'infingere

materiale: legno
legno: abete
montaggio: d' avvitare

Articolo n.	\varnothing	altezza zoccolo/L/A	\varnothing filetto	pezzo	
51.898.01	23 mm	60 mm	34/34/45 mm	M8/30mm	4.03
51.898.02	23 mm	80 mm	34/34/65 mm	M8/70 mm	4.40
51.898.03	23 mm	100 mm	34/34/85 mm	M8/70 mm	4.75

Regolatore di altezza

incl. piedini, regolabile da 0-25 mm

materiale: lega di zinco
portata: 300 kg

Articolo n.	altezza	ø foro	esagono esterno	pezzo
51.899.15	52 mm	12 mm	4 mm	5.20
51.899.17	70 mm	12 mm	4 mm	6.30
51.899.22	120 mm	12 mm	4 mm	7.65



51.899.15-22

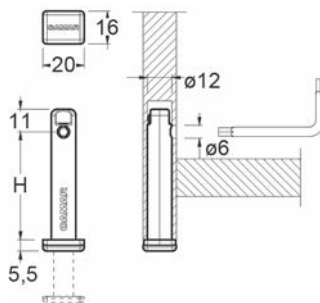

51.899.15-22

Dima di foratura

per regolatore di altezza 51.899.15-22

Articolo n.	materiale	pezzo
51.899.92	alluminio	186.00

- Accessori opzionali: Punta per legno diam. 12 x 180 x 250 mm vedere 23.005.12 su opo.ch
- Accessori opzionali: Anello per fermo di profondita' Gr. 12 vedere 23.090.12 su opo.ch
- Accessori opzionali: Chiave Inbus 4,0 mm lunghezza 70/25 mm vedere 27.164.05 su opo.ch



51.899.92





0040438-0047648

Supporti regolabili per zoccoli Systema Top 2000

la regolazione può avvenire attraverso il fondo del mobile
lavorazione razionale nel sistema 32 mm

materiale: acciaio / plastica
colore: bianco
portata: 150 kg
montaggio: a pressione

Articolo n.	per	campo di regolazione	lunghezza perno	pezzo
00.404.38	spalle esterne	60 - 80 mm	12.8 mm	12.85
00.476.47	spalle esterne	80 - 120 mm	12.8 mm	12.35
00.404.39	spalle centrali	60 - 80 mm	9 mm	12.40
00.476.48	spalle centrali	80 - 120 mm	9 mm	12.80

7

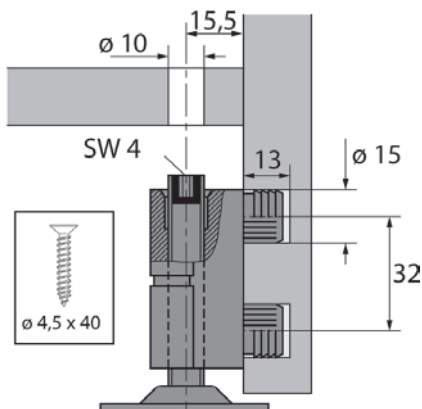

0040438-0047647z

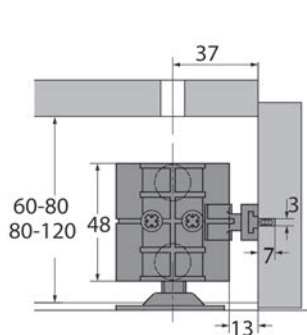

0040438-0047648

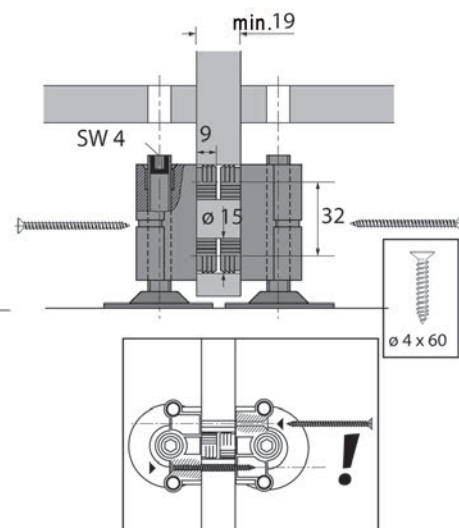

Viti regolabili per zoccoli

vite di regolazione in acciaio grezzo, con intaglio, attacco quadro per chiave SW8 e piedino in plastica ø 23 mm

materiale: poliammide
colore: nero
portata: 150 kg
montaggio: a pressione

Articolo n.	ø	altezza	regolazione	filetto	P/ø foro	pezzo
51.903.06	23 mm	65 mm	32 mm	M 8	12/10 mm	3.56
51.903.08	23 mm	85 mm	52 mm	M 8	12/10 mm	3.79



51.903.06-08

Supporti per zoccoli

con molla in acciaio

materiale: Nylon
colore: bianco

Articolo n.		pezzo
51.910.01	3.5 mm	1.76



51.910.01

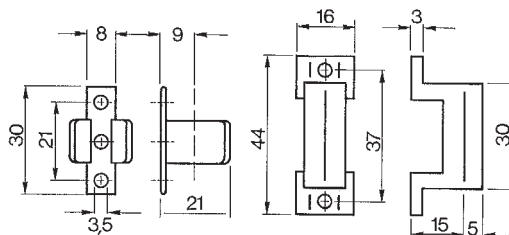
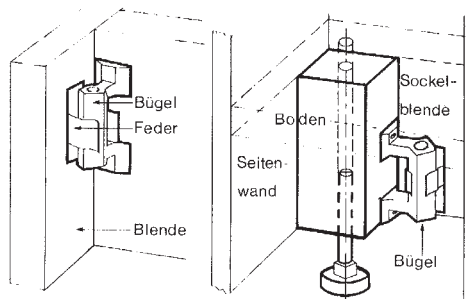



51.911.01

Supporti regolabili per zoccoli

utilizzabile con zoccoli di qualsiasi spessore, distanza dal pavimento 20 mm dal bordo dello zoccolo, con inbus da 6 mm

materiale: acciaio
finitura: zincata
portata: 150 kg
montaggio: d' avvitare

Articolo n.	altezza	campo di regolazione	pezzo
51.911.01	30 mm	20 mm	2.28



51.913.01-02

Cunei per mobili

plastica rigida, con punto di rottura

Articolo n.	colore	altezza	lunghezza	larghezza	confezione	100 pezzo
51.913.01	bruno	1 - 8 mm	100 mm	20 mm	100 pezzo	41.20
51.913.02	bianco	1 - 8 mm	100 mm	20 mm	100 pezzo	41.20

Disponibili solo in confezioni complete.

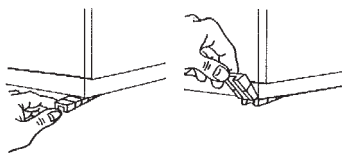

51.913.01-02



Cappucci

pan-Head, per la copertura dei fori ficci

materiale: plastica



85.371.01-48

Articolo n.	colore	per ø punta	ø cappuccio	confezione	100 pezzo
85.371.01	bianco	5 mm	13 mm	100	4.00
85.371.02	bianco	6 mm	13 mm	100	4.00
85.371.03	bianco	7 mm	13 mm	100	4.20
85.371.04	bianco	8 mm	13 mm	100	4.30
85.371.05	bianco	8 mm	16 mm	100	4.30
85.371.06	bianco	10 mm	13 mm	100	4.30
85.371.07	bianco	10 mm	16 mm	100	4.30
85.371.08	bianco	13 mm	16 mm	100	5.75
85.371.11	marrone RAL 8014	5 mm	13 mm	100	4.00
85.371.12	marrone RAL 8014	6 mm	13 mm	100	4.00
85.371.13	marrone RAL 8014	7 mm	13 mm	100	4.20
85.371.14	marrone RAL 8014	8 mm	13 mm	100	4.30
85.371.15	marrone RAL 8014	8 mm	16 mm	100	4.30
85.371.16	marrone RAL 8014	10 mm	13 mm	100	4.30
85.371.17	marrone RAL 8014	10 mm	16 mm	100	4.30
85.371.18	marrone RAL 8014	13 mm	16 mm	100	5.75
85.371.41	metallizzati RAL 9006	5 mm	13 mm	100	4.00
85.371.42	metallizzati RAL 9006	6 mm	13 mm	100	4.00
85.371.43	metallizzati RAL 9006	7 mm	13 mm	100	4.20
85.371.44	metallizzati RAL 9006	8 mm	13 mm	100	4.30
85.371.45	metallizzati RAL 9006	8 mm	16 mm	100	4.30
85.371.46	metallizzati RAL 9006	10 mm	13 mm	100	4.30
85.371.47	metallizzati RAL 9006	10 mm	16 mm	100	4.30
85.371.48	metallizzati RAL 9006	13 mm	16 mm	100	5.75

📦 Disponibili solo in confezioni complete.

Sottopiedini feltro 25x25x3 mm, marrone, autoadesive

materiale: feltro

colore: bruno

Articolo n.	L/L/A	confezione	pacco
51.864.41	25/25/3 mm	100	28.80



51.864.41





52.149.01-06



Piedini di livellamento NIVELER

corpo in alluminio, filetto in acciaio inox antiruggine M 8 o M 10, per compensare irregolarità sino a 12 mm, la regolazione dell'altezza avviene in modo automatico, nessuna correzione necessaria, con tavolo o piedini del tavolo in legno è obbligatorio incassare almeno una bussola filettata standard

Articolo n.	filetto	lunghezza filetto A/ø	portata	pezzo
52.149.01	M 8	20 mm	10/25 mm 8 - 20 kg	14.85
52.149.02	M 10	20 mm	10/25 mm 8 - 20 kg	14.85
52.149.05	M 8	20 mm	10/25 mm 20 - 45 kg	17.05
52.149.06	M 10	20 mm	10/25 mm 20 - 45 kg	17.05

ⓘ Per il montaggio in piedi per tavoli in legno è preferibile utilizzare la variante M 8, perché munita di esagono cavo e quindi facilmente avvvitabile da basso.



52.149.01-02

Riciambo per livellamen NIVELER

I NIVELER sono dotati di cursori di plastica. Questi proteggono il pavimento perfettamente. Si consiglia di sostituire il cursore dopo 1-2 anni. Specialmente quando le tabelle vengono spostati all'aperto su materiali grezzi calcestruzzo o altri.

Articolo n.	materiale	colore	pezzo
52.149.10	plastica	nero	1.04



52.149.10

Pattino morbido QuickClick SYNOSLIM ECO

materiale innovativo che preserva le risorse naturali realizzato con materie prime rinnovabili e plastica pregiata (Arbofill)

pattino morbido = pavimento duro come parquet, laminato, marmo

materiale: plastica / legno

Articolo n.	ø	altezza	confezione	100 pezzo
51.858.16	17 mm	8 mm	100	66.00
51.858.17	20 mm	7 mm	100	73.20
51.858.18	25 mm	6 mm	100	79.20



51.858.16



51.858.17



51.858.18



51.858.01-05

Pattino Quickclick ULTRASOFT

feltro bianco, d'agganciare nei moduli di base con relativo diametro
pattino morbido = pavimento duro come parquet, laminato, marmo

materiale: feltro
 colore: bianco

Articolo n.	ø	altezza	confezione	100 pezzo
51.858.01	20 mm	4 mm	100	42.30
51.858.02	25 mm	4 mm	100	51.20
51.858.03	30 mm	4 mm	100	63.00
51.858.04	40 mm	4 mm	100	141.40
51.858.05	50 mm	4 mm	100	189.00

Pattino QuickClick SYNO

d'agganciare nei moduli di base

estremamente resistenti all'abrasione, applicazione massima lunga durata e insonorizzanti

pattino antiscivolo = impedisce uno spostamento involontario su pavimenti lisci

materiale: plastica

colore: bianco

Articolo n.	ø	altezza	confezione	100 pezzo
51.858.06	20 mm	7 mm	100	42.30
51.858.07	25 mm	7 mm	100	51.20
51.858.08	30 mm	7 mm	100	63.00
51.858.09	40 mm	7 mm	100	141.40
51.858.10	50 mm	7 mm	100	189.00



51.858.06-10



51.858.06-10



51.858.06-10



51.858.11-15



51.858.11-15



51.858.11-15

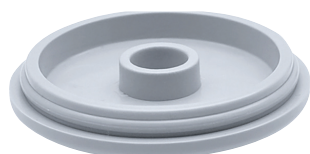

51.858.11-15

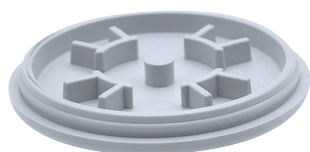

51.858.11-15

Pattino Quickclick HYPER

d'agganciare nei moduli di base con relativo diametro

pattino duro = pavimento morbido come tappeto, feltro, sughero, pietra naturale

materiale:

plastica

colore:

grigio

Articolo n.	ø	altezza	confezione	100 pezzo
51.858.11	20 mm	6 mm	100	45.80
51.858.12	25 mm	6 mm	100	60.90
51.858.13	30 mm	6 mm	100	68.70
51.858.14	40 mm	6 mm	100	150.00
51.858.15	50 mm	6 mm	100	206.00

Profili di protezione per spigoli

materiale: alluminio
colore: colore argento
finitura: smerigliato / spazzolato

Articolo n.	L/A	traversa L/P	lunghezza	Metro
51.931.21	21/2.5 mm	2.5/9 mm	6 m	11.50
51.931.24	24/2.5 mm	2.5/9 mm	6 m	13.90
51.931.30	30/2.5 mm	2.5/11 mm	6 m	13.90

Disponibile solo in lunghezze originali.



51.931.21-30

Profili di protezione per spigoli

materiale: plastica
colore: nero

Articolo n.	larghezza	traversa L/P	lunghezza	Metro
51.933.20	20 mm	3.2/7 mm	25 m	7.50
51.933.24	24 mm	3.3/7 mm	25 m	8.20
51.933.30	30 mm	3.4/8 mm	25 m	6.65

Disponibili solo in rotoli completi.



51.933.20-30

Bordi in laminato POLYCOL

con colla calda

materiale: Melamina
colore: bianco

Articolo n.	larghezza	spessore	lunghezza	Rotolo
51.936.03	22 mm	0.4 mm	100 m	56.40
51.936.04	24 mm	0.4 mm	100 m	56.40
51.936.53	22 mm	0.4 mm	25 m	22.95
51.936.54	24 mm	0.4 mm	25 m	22.10

Altri colori e altre imitazioni legno disponibili su richiesta.



51.936.03-54





89.069.01



Spigoli autoadesivi in ABS

la massa sigillante è resistente alla luce, all'invecchiamento e ai plastificanti. Dopo essere stato pressato, lo spigolo viene tagliato a filo, inizia la reticolazione con il pannello e nelle successive 20-30 ore la colla penetra nei pori. Conclusa la reticolazione, l'incollatura è resistente al calore e all'umidità

materiale: plastica
colore: bianco 90 perl

Articolo n.	larghezza	spessore	lunghezza	Rotolo
86.069.01	23 mm	0.5 mm	30 m	40.20

🔗 Accessori opzionali: Tagliaspigoli vedere 21.669.11-12, pagina 162, 646



86.069.53

Morsetti per rotoli

con molla a spirale per il facile fissaggio dei rotoli iniziati. Il morsetto viene semplicemente infilato sul rotolo e fissato con una leggera pressione dei fermagli. La struttura interna dei fermagli, che fa buona presa, evita lo svolgimento del rotolo, che può così essere riposto o appeso senza problemi

materiale: plastica

Articolo n.	colore	apertura	pezzo
86.069.53	blu	30 mm	6.05

7



51.944.00-01

Profilo mezzotondo

materiale: alluminio
colore: anodizzato colore argento

Articolo n.	L/A	lunghezza	unità	prezzo
51.944.00	6/3 mm	6000 mm	pezzo	59.00
51.944.01	6/3 mm	a misura	metro	15.60

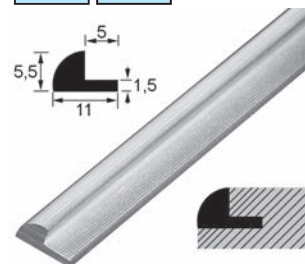

51.946.00-01

Profili per bordi

materiale: alluminio
colore: anodizzato colore argento

Articolo n.	L/A	lunghezza	unità	prezzo
51.946.00	11/5.5 mm	6 m	pezzo	67.40
51.946.01	11/5.5 mm	a misura	metro	16.20

🔗 Attrezzi di mont.: Fresa per profili da angolo HWS con lame vedere 51.946.06, pagina 397

Profili di copertura

confezionati pronti per l'uso e tagliati a misura in base alle specifiche del cliente

taglio legno:

42.278.01+21 = larghezza esterna -2 x 2,5 mm

42.278.02+03+04+06 = larghezza esterna -2 x 1,3 mm

materiale: alluminio

Articolo n.	finitura	larg.profilo	spess. profilo	spess. legno	Metro
42.278.01	anodizzato incolore	21.5 mm	2.5 mm	19 mm	26.20
42.278.02	anodizzato incolore	21 mm	1.3 mm	19 mm	26.20
42.278.03	anodizzato incolore	39.5 mm	1.5 mm	19 mm	26.20
42.278.04	anodizzato incolore	21 mm	1.3 mm	19 mm	26.20
42.278.06	anodizzato incolore	22.5 mm	1.3 mm	21 mm	26.20
42.278.21	effetto inox	21.5 mm	2.5 mm	19 mm	55.20

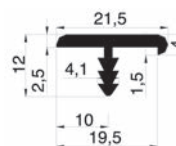

42.278.01

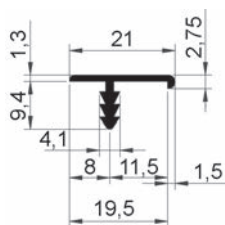

42.278.02

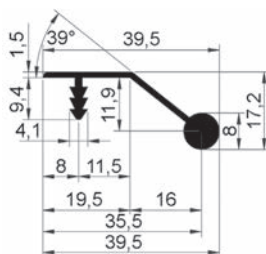

42.278.03

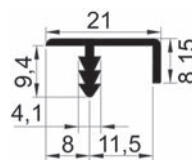

42.278.04

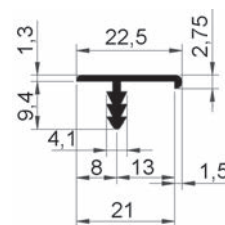

42.278.06

Profili di copertura

in lunghezze originali di 2,5 m

materiale: alluminio

finitura: anodizzato incolore

Articolo n.	larghezza profilo	spessore profilo	spessore legno	pezzo
42.278.11	21.5 mm	2.5 mm	19 mm	58.20
42.278.12	21 mm	1.3 mm	19 mm	58.80
42.278.13	39.5 mm	1.3 mm	19 mm	68.90
42.278.16	22.5 mm	1.3 mm	21 mm	58.20





Valori su cui poter contare

Al centro dei nostri interessi c'è sempre la soddisfazione del cliente.

7 I nostri valori aziendali «progresso, impegno, passione» devono poter essere vissuti ogni giorno dai nostri clienti. Tra questi valori rientrano un servizio ineccepibile e un'ampia consulenza telefonica o direttamente a casa vostra da parte dei nostri specialisti competenti.

- Consulenti qualificati nel servizio interno ed esterno.
- Consulenza completa, qualità convincente e servizi affidabili.
- Collaborazione con diverse associazioni.



Utili strumenti per vendere e ordinare

Veloci e attuali.

Come trovare la ferramenta o l'attrezzo giusto in un assortimento di oltre 60'000 articoli? Niente di più facile! Perché OPO Oeschger mette a disposizione i giusti «strumenti» di ricerca e vendita.

- Il catalogo SortiLog® in 5 volumi con 60'000 articoli, numerose figure e prezzi consigliati per i consumatori finali è il vostro principale strumento di vendita.
- Informazioni mirate e d'attualità, dedicate a tematiche speciali come ad es. l'illuminazione, sono contenute nella pubblicazione OPO Focus®.
- Applicazione iPad con il catalogo SortiLog® aggiornato e numerosi cataloghi di altri produttori.
- Grazie al nostro magazine pubblicato più volte all'anno «OPO News», sarete sempre al passo coi tempi.



Shop online facile da usare

Vantaggi digitali a tutti i livelli.

Le cifre parlano da sole: circa 250 000 ordini ci giungono ogni anno dal nostro shop online OPO-Net®. Grazie alle potenti funzioni di ricerca, agli utili strumenti e al 2% di rimborso sul fatturato a fine anno, ordinare nel mondo online della ferramenta e degli attrezzi diventa ancora più facile e conveniente.

- Molti utili strumenti come informazioni complementari sui prodotti, cataloghi da sfogliare, prezzi e informazioni sulla disponibilità facilitano la vostra ricerca e l'invio del vostro ordine.
- Migliaia di disegni CAD 2D e 3D sono disponibili online per essere scaricati e facilitare la vostra progettazione.
- Le applicazioni per smartphone di OPO-Net® con scanner di codice a barre integrato sono disponibili gratuitamente nell'App Store della Apple o nel PlayStore di Google.
- La E-News e la newsletter via e-mail di OPO Oeschger vi tengono informati più volte all'anno sulle ultime novità del settore.



Il vostro partner di fiducia **Prestazioni che convincono.**

Dal 1926 ci occupiamo quotidianamente del commercio di ferramenta e utensili. E da allora, uno dei nostri obiettivi è quello di offrire una qualità ineccepibile, processi efficienti e servizi affidabili. Perché dovete poter sempre poter contare su di noi.

- Su 100 articoli ordinati, 98 sono disponibili subito franco magazzino.
- Tutto ciò che viene ordinato entro le ore 18:00, viene di norma consegnato il giorno lavorativo successivo.
- Siete voi stessi a decidere se la spedizione deve avvenire in una certa data o regolarmente, con una consegna individuale o collettiva.
- Il nostro servizio, dalla fatturazione alla gestione dei resi, è affidabile e flessibile, perché risponde alle vostre esigenze.

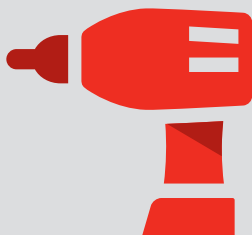

60'000 articoli di
ferramenta, macchine e utensili



Disponibilità del
98 %
sicurezza grazie all'alta
disponibilità dei prodotti



Commandare entro
18:00
ricevere il giorno successivo



2 %
di sconto per gli ordini
effettuati con OPO-Net[®]

Mensole e cremagliere 905-920

- Mensole per ripiani e di fissaggio e cremagliere 905-910
- Mensole ad angolo e per ribalte 911-920



Portaripiani per vetro e fermaspecchio 921-950

- Supporti a morsetto 921-932
- Profili di supporto 933-935
- Ferramenta per specchi 936-950



Mensole e cremagliere da parete 951-977

- Cremagliere e sistema di scaffalature 951-971
- Ferramenta per armadi percorribili 972-977

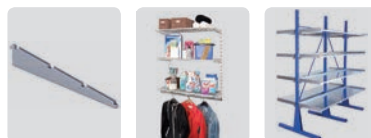

Ferramenta per guardaroba 978-1025

- Ganci porta-abiti acciaio inox e alluminio 978-993
- Ganci porta-abiti ottone e lega di zinco 993-999
- Ganci porta-abiti ferro battuto, legno e plastica 999-1002
- Appendiabito da parete e da soffitto 1003-1013
- Impianti guardaroba 1014-1025

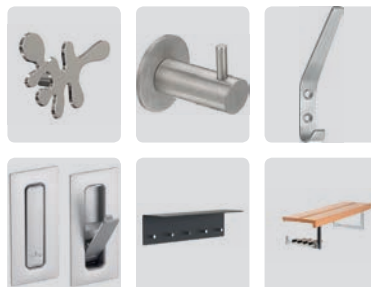



Info

Questo simbolo contraddistingue i prodotti per i quali è possibile richiamare ulteriori informazioni al nostro Shop (www.opo.ch).



Acciaio inox

Questo simbolo contraddistingue i prodotti in acciaio inox.



Disegni CAD

Questo simbolo contraddistingue i prodotti per i quali esistono disegni CAD. Accesso al nostro Shop (www.opo.ch).



Alluminio

Questo simbolo identifica prodotti in alluminio.



Su misura

Questo simbolo identifica prodotti che vengono da noi tagliati su misura alle dimensioni desiderate.



Ammortizzatore

Questo simbolo identifica prodotti con fermo finale.



Simbolo di protezione antincendio

Questo simbolo contraddistingue i prodotti che secondo il costruttore sono idonei o omologati per una protezione antincendio oppure collaudati e omologati all'interno di un elemento.

Attenzione: Come testato, così montato! Le norme in vigore devono assolutamente essere rispettate!



Funzione antisfondamento

Questo simbolo contraddistingue i prodotti che sono idonei per elementi antisfondamento.

In alcuni punti il simbolo viene completato con la relativa norma di certificazione.

E130
VSSM



ES3/RC4



Uscite di sicurezza

Questo simbolo contraddistingue i prodotti che possono essere utilizzati nelle porte per vie di fuga.

In alcuni punti il simbolo viene completato con la relativa norma di certificazione.



Via di fuga

Questo simbolo contraddistingue i prodotti che possono essere utilizzati nelle porte per vie di fuga a 1 o 2 ante.

EN179
EN1125



Porta in battuta

Questo simbolo contraddistingue i prodotti che possono essere utilizzati nelle porte a 1 o 2 ante.



Isolazione fonica

Questo simbolo contraddistingue i prodotti che possono essere utilizzati per un'isolazione fonica.



Costruzione senza barriere

Questo simbolo contraddistingue i prodotti per costruzioni senza barriere.



Pioggia battente

Questo simbolo contraddistingue i prodotti che resistono alla pioggia battente.



Carico da vento

Questo simbolo contraddistingue i prodotti contro il carico da vento.

OK Line®
OK Tools®
OK Vis®

OK-Line®, OK-Tools® e OK-Vis®

Questi marchi stanno per i prodotti di qualità di OPO Oeschger con uno straordinario rapporto qualità-prezzo.

c 01 03 08



Link all'OPO-Net®

Nell'intestazione di ciascuna pagina del SortiLog® si trova un codice con il quale è possibile accedere in modo facile e veloce all'assortimento attuale nell'OPO-Net®.

Mensole per ripiani 3D OK-LINE

con regolazione dell'altezza, laterale e dell'inclinazione

- regolazione dell'altezza mediante fori ad asola
- regol. laterale mediante allentamento e scorrimento del perno nel foro ad asola
- regolazione dell'inclinazione mediante 2 viti M 6 con taglio a croce

materiale: acciaio
finitura: zincata

Articolo n.	perno ø/L	scanalatura L/P	per spessore ripiano	pezzo
52.497.21	12/90 mm	16/10 mm	da 19 mm	4.72

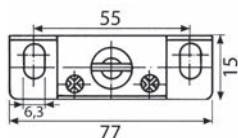

52.497.21

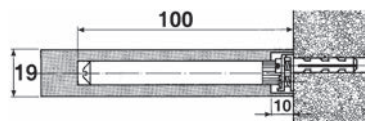

52.497.21

Mensole per ripiani NOVA 15

- regolazione dell'altezza mediante fori ad asola
- regolazione dell'inclinazione mediante 2 viti M 6 con taglio a croce

materiale: acciaio
finitura: zincata
portata: 85 kg

Articolo n.	perno ø/L	scanalatura L/P	per spessore ripiano	pezzo
52.507.11	10/100 mm	16/12 mm	da 19 mm	5.35
52.507.12	12/100 mm	16/12 mm	da 19 mm	5.35

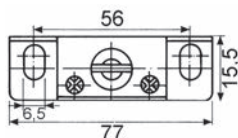

52.507.11-12

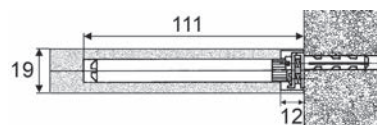

52.507.11-12

 portata per m2 ogni ripiano con carico uniformemente distribuito

Mensole per ripiani COMPACT

per il fissaggio nascosto e regolabile in altezza (+/- 3 mm) di ripiani a sbalzo, completo di tassello e ranella

materiale: acciaio
finitura: grezzi
portata: 85 kg

Articolo n.	perno ø/L	per spessore ripiano	profondità ripiano	pezzo
52.505.01	12/120 mm	da 22 mm	0 - 200 mm	9.70
52.505.02	12/160 mm	da 22 mm	0 - 250 mm	10.35



52.505.01-02

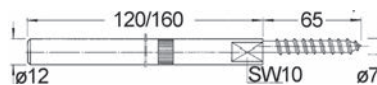

52.505.01-02

 Portata per m2 ogni di ripiano con distanza mensole max. 700 mm





52.507.02

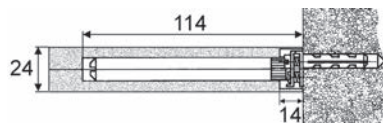

52.507.02

Mensole per ripiani NOVA 20

con regolazione dell'altezza, laterale e dell'inclinazione

- regolazione dell'altezza mediante fori ad asola
- regolazione lat. mediante allentamento e scorrimento del perno nel foro ad asola
- regolazione dell'inclinazione mediante 2 viti M 6 con taglio a croce

materiale: acciaio

finitura: zincata

portata: 85 kg

Articolo n.	perno \varnothing /L	scanalatura L/P	per spessore ripiano	pezzo
52.507.02	12/105 mm	20/14 mm	da 24 mm	5.80

i portata: 85 kg per ogni m2 di ripiano con carico uniformemente distribuito

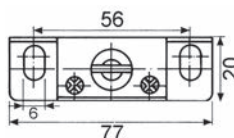

52.507.21-23

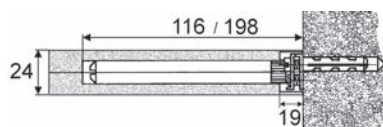

52.507.21-22

Mensole per ripiani NOVA 3

- regolazione dell'altezza
 - regolazione dell'inclinazione mediante 2 viti M 6 con esagono cavo
- dimensioni perno da murare: 52 x 8 mm

materiale: acciaio

finitura: zincata

portata: 75 kg

Articolo n.	perno \varnothing /L	scanalatura L/P	per spessore ripiano	pezzo
52.507.21	10/100 mm	20/19 mm	da 24 mm	6.80
52.507.22	12/100 mm	20/19 mm	da 24 mm	6.70
52.507.23	12/180 mm	20/19 mm	da 24 mm	9.90

i portata per m2 ogni ripiano con carico uniformemente distribuito

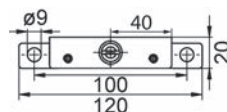

52.507.31

Viti di fissaggio

materiale: acciaio

finitura: zincata

Articolo n.	\varnothing testa	L/ \varnothing	100 pezzo
52.507.31	13 mm	50/5 mm	17.50



Mensole per ripiani NOVA 4

con regolazione dell'altezza e dell'inclinazione
dimensioni perno da murare: 50 x 8 mm

materiale: acciaio
finitura: zincata
portata: 75 kg

Articolo n.	perno ø/L	scanalatura L/P	per spessore ripiano	pezzo
52.507.41	12/100 mm	20/16 mm	da 25 mm	10.10
52.507.42	12/165 mm	20/16 mm	da 25 mm	15.70

i portata per m2 ogni ripiano con carico uniforme distribuito

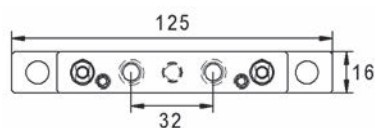

52.507.41-42

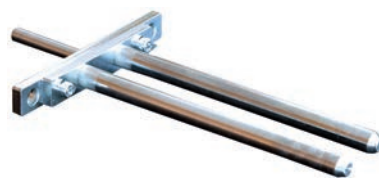

52.507.41-42

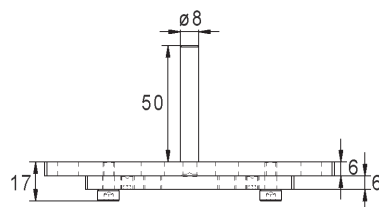

52.507.41-42

Mensole per ripiani

per il fissaggio nascosto e regolabile in altezza (+/- 3 mm) di ripiani a sbalzo
portata: 60 kg per ogni m2 di ripiano con carico uniformemente distribuito

kit composto da:

1 supporto per ripiani, 1 tirante, 1 ranella e 1 tassello in nylon

materiale: acciaio
finitura: zincata
portata: 60 kg

Articolo n.	perno ø/L	per spessore ripiano	dim. A	dim. B	lung. tassello	kit
52.506.02	12/100 mm	circa 22-29 mm	85 mm	26 mm	80 mm	9.50
52.506.11	16/160 mm	da circa 30 mm	65 mm	12.5 mm	60 mm	16.85
52.506.12	16/160 mm	da circa 30 mm	105 mm	12.5 mm	100 mm	18.20

i Portata per m2 ogni di ripiano con carico uniformemente distribuito



52.506.02-12

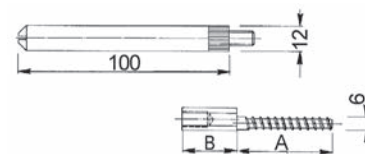

52.506.02

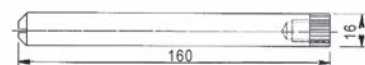

52.506.11-12



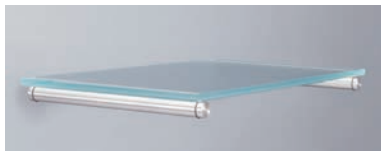

52.508.01-03

Portaripiani per vetro PHOS

anelli in Viton nero - ad alta resistenza chimica e termica
con vite a due filetti M 6 risp. M 8 e tassello
portata: 100 kg per ogni m2 di ripiano in vetro con carico uniformemente distribuito
distanza massima delle mensole 800 mm

materiale: acciaio inox
finitura: spazzolato opaco
portata: 100 kg

Articolo n.	estensione	supporti ø	pezzo
52.508.01	120 mm	16 mm	22.95
52.508.02	150 mm	16 mm	25.50
52.508.03	200 mm	16 mm	29.10

☰ Lunghezze speciali disponibili su richiesta.

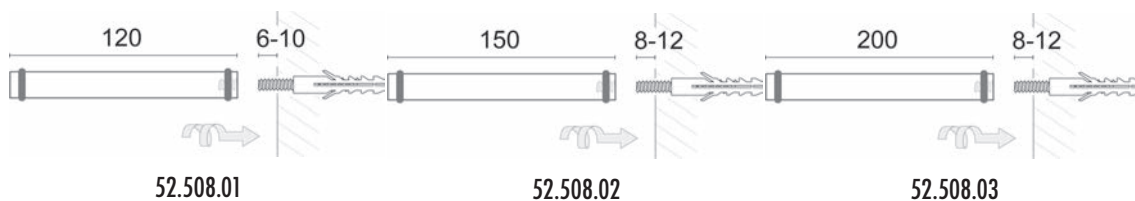

8

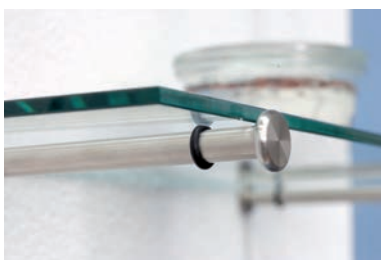

52.501.01-03

Portaripiani per vetro NOVAGLAS I

completo di tasselli, **con tappo di chiusura 22 mm**
altezza regolabile successivamente di 6 mm grazie a un sistema
portata: 85 kg per ogni m2 di ripiano in vetro con carico uniformemente distribuito
distanza massima delle mensole 700 mm
con tassello ø M 10 x 60 mm per fissaggio a parete
portata: 85 kg

Articolo n.	materiale	finitura	estensione	supporti ø	pezzo
52.501.01	acciaio	cromata lucida	200 mm	12 mm	29.20
52.501.02	acciaio	cromata opaca	200 mm	12 mm	28.90
52.501.03	acciaio inox	-	200 mm	12 mm	34.80



52.501.01

Portaripiani per vetro NOVAGLAS II

completo di tasselli e/o dadi d'inserire, senza tappo di chiusura
altezza regolabile successivamente di 6 mm grazie a un sistema brevettato
portata: 85 kg per ogni m2 di ripiano in vetro con carico uniformemente distribuito
distanza massima delle mensole 700 mm
con tassello \varnothing M 10 x 60 mm per fissaggio a parete

portata: 85 kg

Articolo n.	materiale	finitura	estensione	supporti \varnothing	pezzo
52.502.01	acciaio	cromata lucida	200 mm	12 mm	29.10
52.502.02	acciaio	cromata opaca	200 mm	12 mm	28.80
52.502.03	acciaio inox	-	200 mm	12 mm	34.80

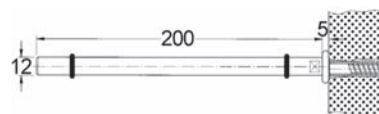

52.502.01-03

Portaripiani per vetro

inclinazione regolabile con sostegno, con dado d'inserire M 8 per fissaggio a pannelli
(senza materiale di fissaggio per montaggio a parete)

portata: 25 kg

Articolo n.	materiale	finitura	estensione	supporti \varnothing	pezzo
52.502.42	acciaio	cromata opaca	300 mm	14 mm	67.10
52.502.43	acciaio inox	opache	300 mm	14 mm	84.30



52.502.42-43

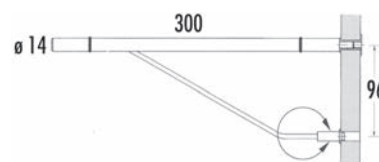

52.502.42-43

 portata per ogni mensola



52.295.01-02

Cremagliere ELEMENT-SYSTEM

profilo di sostegno, portaripiano ad altezza regolabile
per spessore ripiano in vetro 6-10 mm, per spessore ripiano in legno 12-19 mm
profondità di fondo max. 250 mm

materiale: alluminio
finitura: anodizzato incolore

Articolo n.	lunghezza	portata	pezzo
52.295.01	600 mm	20 kg	64.80
52.295.02	900 mm	40 kg	91.50

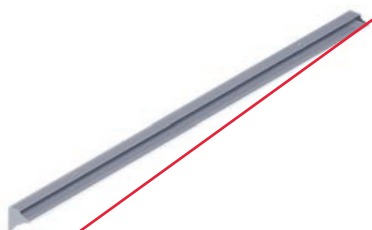

52.294.01-03

Cremagliere ELEMENT-SYSTEM

profilo di sostegno, profondità di fondo max. 250 mm

materiale: alluminio
finitura: anodizzato incolore

Articolo n.	lunghezza	per spessore ripiano	portata	pezzo
52.294.01	600 mm	19 mm	25 kg	40.10
52.294.02	800 mm	19 mm	25 kg	41.50
52.294.03	1'200 mm	19 mm	25 kg	64.20

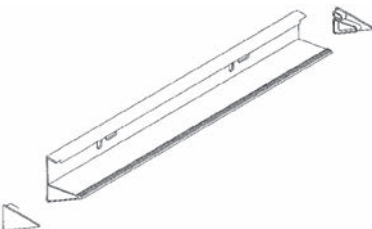

52.293.03-05

Cremagliere TOBBY

con cappucci laterali, completo di materiale di fissaggio

materiale: alluminio
finitura: anodizzato incolore
portata: 30 kg

Articolo n.	lunghezza	per spessore ripiano	pezzo
52.293.03	750 mm	25 mm	68.10
52.293.04	900 mm	25 mm	81.20
52.293.05	1'200 mm	25 mm	97.20

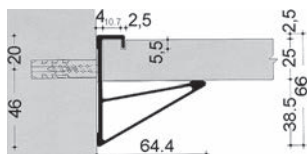

52.293.03-05

Mensele

materiale: Lamiera d'acciaio
finitura: verniciata con polveri epossidiche

Articolo n.	colore	lunghezza	portata		pezzo
52.310.07	bianco	75 / 100 mm	30 kg	3.5 mm	0.94
52.310.10	bianco	100 / 125 mm	30 kg	3.5 mm	1.22
52.310.12	bianco	125 / 150 mm	35 kg	3.5 mm	1.34
52.310.15	bianco	150 / 200 mm	40 kg	3.5 mm	1.50
52.310.20	bianco	200 / 250 mm	40 kg	3.5 mm	1.93
52.310.25	bianco	250 / 300 mm	40 kg	3.5 mm	2.63
52.310.30	bianco	300 / 350 mm	40 kg	3.5 mm	3.37
52.312.07	grigio	75 / 100 mm	30 kg	3.5 mm	0.73
52.312.10	grigio	100 / 125 mm	30 kg	3.5 mm	0.92
52.312.12	grigio	125 / 150 mm	35 kg	3.5 mm	1.08
52.312.15	grigio	150 / 200 mm	40 kg	3.5 mm	1.54
52.312.20	grigio	200 / 250 mm	40 kg	3.5 mm	2.05
52.312.25	grigio	250 / 300 mm	40 kg	3.5 mm	2.66
52.312.30	grigio	300 / 350 mm	40 kg	3.5 mm	3.41



52.310.07-52.312.30

 portata per ogni mensola

Mensele

materiale: alluminio
finitura: sabbatiati

Articolo n.	lunghezza	portata		pezzo
52.311.10	100 / 125 mm	40 kg	4 mm	5.80
52.311.12	125 / 150 mm	50 kg	4 mm	5.25
52.311.15	150 / 175 mm	60 kg	4 mm	8.10
52.311.17	175 / 200 mm	70 kg	4.5 mm	8.10
52.311.20	200 / 250 mm	80 kg	4.5 mm	9.40
52.311.25	250 / 300 mm	90 kg	5 mm	13.85
52.311.30	300 / 350 mm	100 kg	5 mm	18.20
52.311.35	350 / 400 mm	110 kg	6 mm	24.40
52.311.40	400 / 450 mm	120 kg	6 mm	28.80
52.311.45	450 / 500 mm	130 kg	6 mm	40.00



52.311.10-45

 portata per ogni mensola





52.316.01

Mensole

placca da avvitare in acciaio zincato
con viti di fissaggio e tasselli

materiale: lega di zinco
colore: bianco

Articolo n.	lunghezza	larghezza	portata	pezzo
52.316.01	159 / 232 mm	36 mm	25 kg	44.60

 portata per ogni mensola



52.317.03-05

Mensole

materiale: acciaio
profilo: 30 / 5 mm
portata: 150 kg

Articolo n.	finitura	lunghezza		pezzo
52.317.03	zincata	210 / 300 mm	6 / 8 mm	8.90
52.317.04	zincata	270 / 400 mm	6 / 8 mm	11.15
52.317.05	zincata	330 / 500 mm	6 / 8 mm	13.00
52.317.13	verniciata bianco	210 / 300 mm	6 / 8 mm	8.50
52.317.14	verniciata bianco	270 / 400 mm	6 / 8 mm	10.10
52.317.15	verniciata bianco	330 / 500 mm	6 / 8 mm	11.85



52.317.13-15

8



52.317.03-15

Mensole

con tappi di chiusura in plastica e 4 fori di fissaggio

materiale: acciaio
finitura: zincata
profilo quadro: 20 / 20 mm

Articolo n.	lunghezza	portata		pezzo
52.320.10	100 / 125 mm	150 kg	6 mm	19.40
52.320.15	150 / 175 mm	150 kg	6 mm	20.60
52.320.20	200 / 225 mm	120 kg	6 mm	21.25
52.320.25	250 / 275 mm	100 kg	6 mm	21.85
52.320.30	300 / 325 mm	80 kg	6 mm	22.45

 portata per ogni mensola



52.320.10-30

Mensole inclinabili

utilizzabile universale in qualsiasi posizione inclinata

materiale: acciaio
finitura: verniciata con polveri epossidiche
colore: bianco

Articolo n.	dim. A	dim. B	dim. C	portata		pezzo
52.323.01	315 mm	390 mm	30 mm	200 kg	4 mm	18.20

 portata per ogni mensola



52.323.01

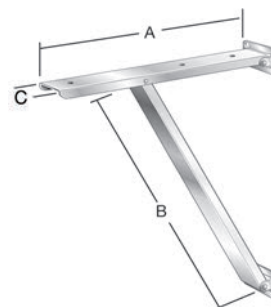

52.323.01





52.324.01-03

Mensole per bagno

profilo 40/4 mm, placca di montaggio 100/60 mm
squadretta per mobili base del bagno, per sospensione nascosta, regolazione bidimensionale

materiale: acciaio
finitura: zincata

Articolo n.	estensione	portata		coppia
52.324.01	230 mm	200 kg	7 mm	40.80
52.324.02	300 mm	250 kg	7 mm	46.60
52.324.03	450 mm	250 kg	7 mm	54.30



52.324.10

Basi insonorizzanti

autoadesive da un lato

materiale: plastica

Articolo n.	colore	spessore	pezzo
52.324.10	beige	4 mm	8.30

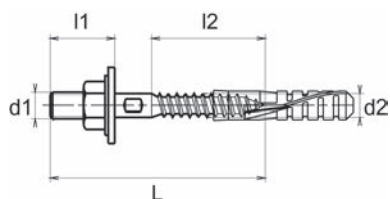

52.324.20-23

Viti di livello

composto da: vite con dado esagonale M 12, 2 ranelli (1 ranella in poliammide), tassello nylon

materiale: acciaio
finitura: zincata

Articolo n.	lunghezza	100 pezzo
52.324.20	100 mm	358.00
52.324.21	120 mm	398.00
52.324.22	145 mm	446.00
52.324.23	165 mm	483.00

Supporti per panche HEBGO BF

esecuzione pesante

materiale: acciaio
finitura: zincata

Articolo n.	lunghezza	portata	pezzo
52.341.01	460 / 473 mm	250 kg	41.30

 portata per ogni mensola

 con perni di marcatura per determinare i punti di foratura sullo schienale, con istruzioni di montaggio



52.341.01

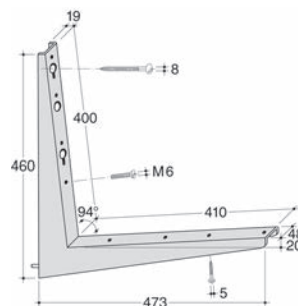

52.341.01

Mensole HEBGO FL

esecuzione leggera

materiale: acciaio
finitura: zincata
portata: 75 kg

Articolo n.	dim. A	dim. B	dim. C	viti E/F	pezzo
52.318.08	80 mm	36 mm	70 mm	5 / 4 mm	8.40
52.318.12	120 mm	36 mm	70 mm	5 / 4 mm	8.60
52.318.15	150 mm	36 mm	70 mm	5 / 4 mm	8.75
52.318.17	175 mm	36 mm	70 mm	5 / 4 mm	8.85
52.318.20	200 mm	46 mm	80 mm	6 / 4 mm	9.60
52.318.24	240 mm	46 mm	80 mm	6 / 4 mm	9.85
52.318.28	280 mm	53 mm	100 mm	6 / 5 mm	12.15
52.318.33	330 mm	53 mm	100 mm	6 / 5 mm	13.00
52.318.38	380 mm	65 mm	130 mm	8 / 5 mm	17.70
52.318.48	480 mm	65 mm	130 mm	8 / 5 mm	19.15
52.318.58	580 mm	82 mm	170 mm	8 / 5 mm	22.80
52.318.68	680 mm	82 mm	170 mm	8 / 5 mm	24.50



52.318.08-68

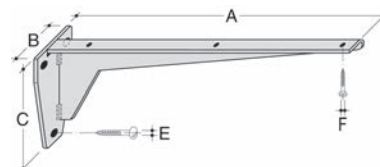

52.318.08-68





52.319.38-78

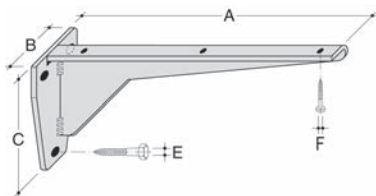

52.319.38-78

Mensole HEBGO FS

esecuzione pesante

materiale: acciaio
finitura: zincata
portata: 250 kg

Articolo n.	dim. A	dim. B	dim. C	viti E/F	pezzo
52.319.38	380 mm	80 mm	180 mm	10 / 5 mm	31.30
52.319.48	480 mm	80 mm	180 mm	10 / 5 mm	35.10
52.319.58	580 mm	100 mm	220 mm	12 / 5 mm	49.30
52.319.68	680 mm	100 mm	220 mm	12 / 5 mm	52.60
52.319.78	780 mm	100 mm	220 mm	12 / 5 mm	58.10

 portata per ogni mensola



52.328.20-68

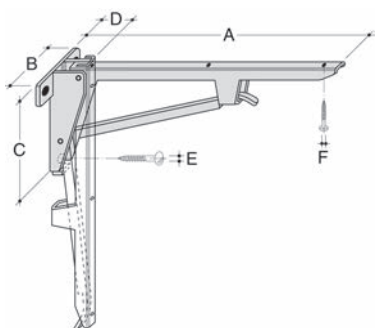

52.328.20-68

Mensole pieghevoli HEBGO KL

esecuzione leggera

materiale: acciaio
finitura: zincata
portata: 75 kg

Articolo n.	dim. A	dim. B	dim. C	dim. D	viti E/F	pezzo
52.328.20	200 mm	60 mm	81 mm	38 mm	6 / 4 mm	32.40
52.328.24	240 mm	60 mm	106 mm	38 mm	6 / 4 mm	33.50
52.328.28	280 mm	60 mm	106 mm	38 mm	6 / 4 mm	34.10
52.328.33	330 mm	82 mm	134 mm	50 mm	8 / 5 mm	38.70
52.328.38	380 mm	82 mm	134 mm	50 mm	8 / 5 mm	40.40
52.328.48	480 mm	82 mm	152 mm	50 mm	8 / 5 mm	42.30
52.328.58	580 mm	82 mm	178 mm	50 mm	8 / 5 mm	47.60
52.328.68	680 mm	82 mm	178 mm	50 mm	8 / 5 mm	50.80

 portata per ogni mensola

Mensole pieghevoli HEBGO KS

esecuzione pesante

materiale: acciaio/ghisa
finitura: zincati a fuoco
portata: 250 kg

Articolo n.	dim. A	dim. B	dim. C	dim. D	viti E/F	pezzo
52.329.38	380 mm	115 mm	180 mm	60 mm	10 / 5 mm	72.90
52.329.42	420 mm	115 mm	180 mm	60 mm	10 / 5 mm	76.60
52.329.48	480 mm	115 mm	180 mm	60 mm	10 / 5 mm	83.60
52.329.58	580 mm	115 mm	220 mm	60 mm	10 / 5 mm	88.40
52.329.68	680 mm	115 mm	220 mm	60 mm	10 / 5 mm	97.90
52.329.78	780 mm	115 mm	220 mm	60 mm	10 / 5 mm	101.00

 portata per ogni mensola

Supporti pieghevoli per panche HEBGO BK

esecuzione pesante

materiale: acciaio
finitura: zincata

Articolo n.	lunghezza	portata	pezzo
52.345.01	380 mm	250 kg	44.60

 Distanza minima (B) per spessore legno (A):

- A = 25 mm / B = min. 17 mm
- A = 30 mm / B = min. 17 mm
- A = 35 mm / B = min. 22 mm
- A = 40 mm / B = min. 28 mm

 portata per ogni mensola



52.329.37-78

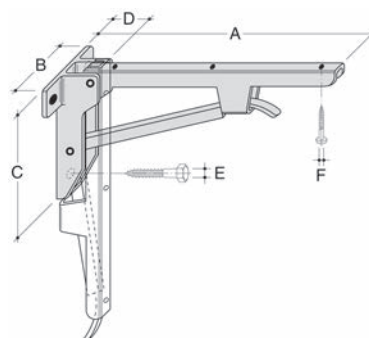

52.329.38-78



52.345.01

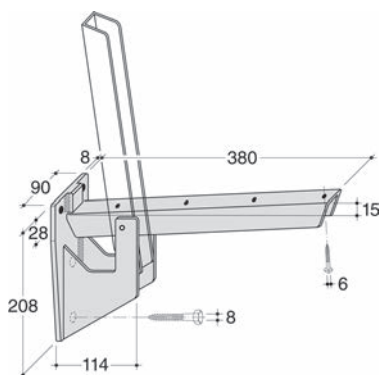

52.345.01

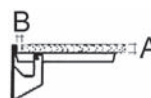

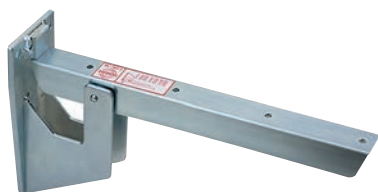

52.346.01

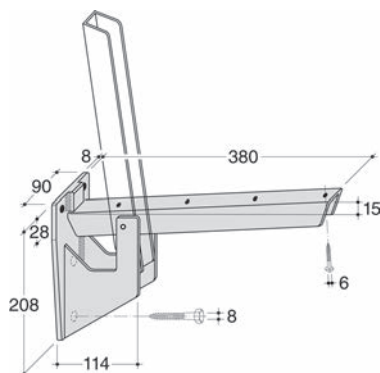

52.346.01

Supporti pieghevoli per panche HEBGO BS
con apertura automatica
perno e molla in acciaio inox

materiale: acciaio
finitura: zincata

Articolo n.	lunghezza	portata	pezzo
52.346.01	380 mm	250 kg	83.60

▲ Distanza minima (B) per spessore legno (A):

A = 25 mm / B = min. 17 mm

A = 30 mm / B = min. 17 mm

A = 35 mm / B = min. 22 mm

A = 40 mm / B = min. 28 mm

i portata per ogni mensola

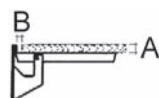

8



52.321.12-14

Mensole pieghevoli

materiale: acciaio
finitura: cromata
: 4 mm

Articolo n.	lunghezza	larghezza	portata	ribaltabile	pezzo
52.321.12	200 mm	25 mm	50 kg	26 mm	25.20
52.321.13	300 mm	25 mm	45 kg	26 mm	32.40
52.321.14	400 mm	37 mm	60 kg	38 mm	48.00

i portata per ogni mensola

Mensole pieghevoli di sicurezza

profili a U

materiale: acciaio
finitura: verniciato con polveri
colore: bianco RAL 9016

senza sistema di bloccaggio

Articolo n.	lunghezza	portata		pezzo
52.327.01	250 mm	150 kg	5 / 6 mm	40.70
52.327.02	300 mm	125 kg	5 / 6 mm	42.90
52.327.03	350 mm	125 kg	5 / 6 mm	46.10

con sistema di bloccaggio

Articolo n.	lunghezza	portata		pezzo
52.327.11	250 mm	150 kg	5 / 6 mm	40.70
52.327.12	300 mm	125 kg	5 / 6 mm	42.50
52.327.13	350 mm	100 kg	5 / 6 mm	46.10

▲ All'apertura della mensola, il sostegno si arresta automaticamente e si sgancia nuovamente sollevandolo leggermente. Il sistema di bloccaggio impedisce la chiusura della mensola in seguito a un sollevamento involontario.

i portata per ogni mensola



52.327.01-13

Mensole pieghevoli

materiale: acciaio
finitura: zincata

Articolo n.	dim. A	dim. L		coppia
52.332.00	260 mm	268 mm	6 mm	87.80



52.332.00

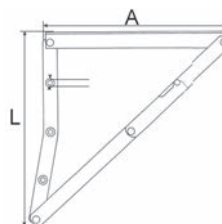

52.332.00





52.320.01-02

Mensole pieghevoli WEBI

Regolabile in 3 passi di 70 °, 80 °, 90 ° o fisso

portata: 200 kg

Articolo n.	materiale	finitura	lunghezza	estensione	pezzo
52.320.01	acciaio	zincata	300 mm	200 mm	13.70
52.320.02	acciaio	zincata	400 mm	270 mm	19.20
52.320.11	acciaio	bianco	300 mm	200 mm	15.85
52.320.12	acciaio	bianco	400 mm	270 mm	22.20
52.320.21	acciaio inox	spazzolato opaco	300 mm	200 mm	52.80
52.320.22	acciaio inox	spazzolato opaco	400 mm	270 mm	76.80

portata per ogni mensola



52.324.50

Mensole per bagno FROST

incl. matériel de fixation

materiale: acciaio inox

finitura: lucido

Articolo n.	L/L/A	portata	pezzo
52.324.50	470/25.5/130 mm	20 kg 100 kg	88.80
52.324.51	480/25.5/220 mm	20 kg 100 kg	92.40

portata per ogni mensola



52.324.50



52.324.51

Mensole per bagno

materiale di fissaggio incluso

materiale: acciaio

portata: 40 kg

Articolo n.	finitura	L/A/P	pezzo
52.324.55	bianco opaco	40/150/450 mm	46.00
52.324.56	nero opaco	40/150/450 mm	46.00
52.324.57	cromata lucida	40/150/450 mm	81.40



52.324.55-57

Supporti di fissaggio LINEA

2 mensole di fissaggio incluso materiale di fissaggio e istruzioni di montaggio
profondità ripiano mass. 320 mm

materiale: lega di zinco
portata: 16 kg

Articolo n.	finitura	per spessore ripiano L/A/P		kit
52.307.01	cromata lucida	8 - 50 mm	30/102/78 mm	46.30
52.307.02	cromata opaca	8 - 50 mm	30/102/78 mm	45.90

 portata per ogni kit



52.307.01-02

Supporti di fissaggio

incluso materiale di fissaggio

materiale: lega di zinco
finitura: nichelato opaco
portata: 50 kg

Articolo n.	estensione	altezza	larghezza	campo di serraggio	pezzo
52.309.02	60 mm	47 - 77 mm	40 mm	6 - 23 mm	32.80

 portata per ogni mensola



52.309.01

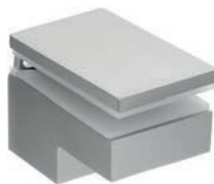



52.306.11-13

Supporti di fissaggio

incluso materiale di fissaggio

materiale: lega di zinco
finitura: nichelate
ripiano: 210 / 800
portata: 18 kg

Articolo n.	estensione	altezza	larghezza per spessore ripiano		kit
52.306.11	55 mm	60 - 69 mm	28 mm	3 - 12 mm	18.95
52.306.12	75 mm	70 - 89 mm	30 mm	3 - 22 mm	21.65
52.306.13	106 mm	92 - 121 mm	40 mm	42.20	

 portata per ogni kit

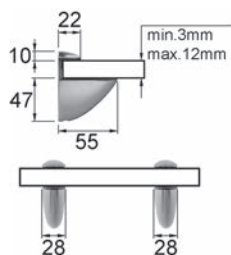

52.306.11

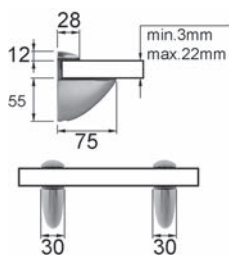

52.306.12

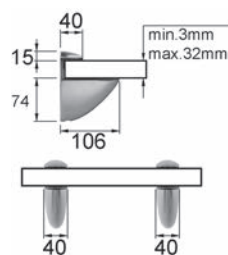

52.306.13

Supporti per ripiani in vetro

materiale: ottone
spessore profilo: 2 mm
spessore vetro: 4 - 6 mm
 3 mm

Articolo n.	finitura	L/A	pezzo
55.130.01	cromata lucida	15/12 mm	5.60
55.130.02	cromata opaca	15/12 mm	11.30
55.130.05	effetto inox	15/12 mm	11.15



55.130.01-05

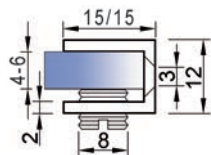

55.130.01-05

Supporti per ripiani in vetro

materiale: ottone
 spessore profilo: 2 mm
 estensione: 15 mm
 spessore vetro: 6 - 8 mm
 3 mm

Articolo n.	finitura	L/A	pezzo
55.135.01	cromata lucida	15/15 mm	6.40
55.135.02	cromata opaca	15/15 mm	8.80
55.135.05	effetto inox	15/15 mm	7.70



55.135.01-05

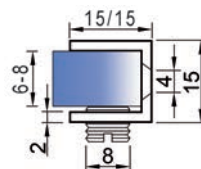

55.135.01-05

Supporti per ripiani in vetro

con perno e bussola di guida, aria vetro 3,5 mm

materiale: ottone
 spessore profilo: 2 mm
 estensione: 15 mm

Articolo n.	finitura	spessore vetro	L/A	P/ø foro	pezzo
55.138.01	cromata lucida	4 - 6 mm	12/15 mm	12/8 mm	9.00
55.138.02	cromata opaca	4 - 6 mm	12/15 mm	12/8 mm	11.85
55.138.05	effetto inox	4 - 6 mm	12/15 mm	12/8 mm	11.90
55.138.11	cromata lucida	6 - 8 mm	15/15 mm	12/8 mm	9.10
55.138.12	cromata opaca	6 - 8 mm	15/15 mm	12/8 mm	9.75
55.138.15	effetto inox	6 - 8 mm	15/15 mm	12/8 mm	9.80



55.138.01-15

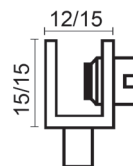

55.138.01-15





55.140.01-35

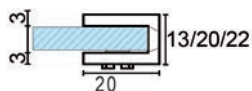

55.140.01-05

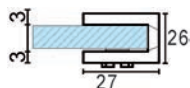

55.140.31-35

Supporti per ripiani in vetro

materiale: ottone
spessore profilo: 3 mm

estensione: 20 mm

Articolo n.	finitura	spessore vetro	L/A		pezzo
55.140.01	cromata lucida	4 - 6 mm	20/13 mm	3 mm	16.25
55.140.02	cromata opaca	4 - 6 mm	20/13 mm	3 mm	19.70
55.140.05	effetto inox	4 - 6 mm	20/13 mm	3 mm	16.25
55.140.11	cromata lucida	10 - 12 mm	25/20 mm	4 mm	22.10
55.140.12	cromata opaca	10 - 12 mm	25/20 mm	4 mm	22.75
55.140.15	effetto inox	10 - 12 mm	25/20 mm	4 mm	21.25
55.140.21	cromata lucida	12 - 15 mm	25/22 mm	4 mm	22.30
55.140.22	cromata opaca	12 - 15 mm	25/22 mm	4 mm	22.25
55.140.25	effetto inox	12 - 15 mm	25/22 mm	4 mm	22.10

estensione: 27 mm

Articolo n.	finitura	spessore vetro	L/A		pezzo
55.140.31	cromata lucida	15 - 19 mm	30/26 mm	4 mm	22.80
55.140.32	cromata opaca	15 - 19 mm	30/26 mm	4 mm	22.85
55.140.35	effetto inox	15 - 19 mm	30/26 mm	4 mm	22.95

8

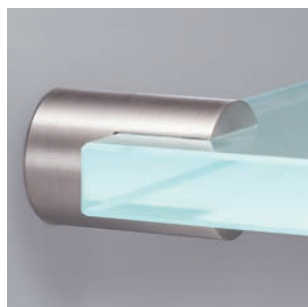

55.144.01-02

Supporti per ripiani in vetro PHOS

incluso materiale di fissaggio
per il montaggio a scatto di basi in vetro con vite senza testa ed esagono incassato

materiale: acciaio inox
finitura: spazzolato opaco

Articolo n.	estensione	Ø	spessore vetro	kit
55.144.01	25 mm	20 mm	6 - 8 mm	47.60
55.144.02	34 mm	24 mm	10 - 12 mm	61.40

 kit di 2 pezzi

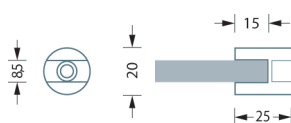

55.144.01

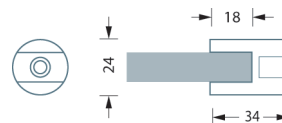

55.144.02

Supporti per ripiani in vetro

materiale: ottone
 spessore profilo: 3 mm
 estensione: 27 mm

Articolo n.	finitura	spessore vetro L/A			pezzo
55.142.01	cromata lucida	6 - 8 mm	16/16 mm	4 mm	15.00
55.142.02	cromata opaca	6 - 8 mm	16/16 mm	4 mm	14.55
55.142.05	effetto inox	6 - 8 mm	16/16 mm	4 mm	14.30
55.142.11	cromata lucida	6 - 8 mm	25/16 mm	4 mm	25.90
55.142.12	cromata opaca	6 - 8 mm	25/16 mm	4 mm	26.70
55.142.15	effetto inox	6 - 8 mm	25/16 mm	4 mm	27.30
55.142.21	cromata lucida	6 - 8 mm	50/16 mm	4 mm	38.70
55.142.22	cromata opaca	6 - 8 mm	50/16 mm	4 mm	30.00
55.142.25	effetto inox	6 - 8 mm	50/16 mm	4 mm	26.70
55.142.31	cromata lucida	8 - 10 mm	16/18 mm	5 mm	15.20
55.142.32	cromata opaca	8 - 10 mm	16/18 mm	5 mm	15.50
55.142.35	effetto inox	8 - 10 mm	16/18 mm	5 mm	14.40
55.142.41	cromata lucida	8 - 10 mm	30/18 mm	5 mm	16.25
55.142.42	cromata opaca	8 - 10 mm	30/18 mm	5 mm	16.90
55.142.45	effetto inox	8 - 10 mm	30/18 mm	5 mm	16.25

i larghezza 16 + 30 mm con 1 vite di bloccaggio
 larghezza 25 + 50 mm con 2 viti di bloccaggio



55.142.01-45

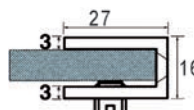

55.142.01-25

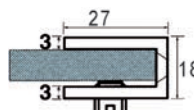

55.142.31-45

Supporti per ripiani in vetro

materiale: alluminio
 finitura: anodizzato colore argento
 spessore vetro: 8 - 10 mm

Articolo n.	estensione	∅		pezzo
55.148.08	25 mm	20 mm	5 mm	18.90



55.148.08

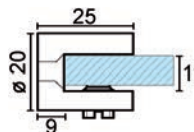

55.148.08





55.152.11-15

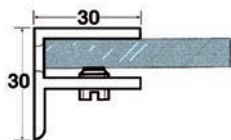

55.152.01-35

Supporti per ripiani in vetro

materiale: ottone
 spessore profilo: 2.5 mm
 spessore vetro: 6 - 8 mm
 estensione: 30 mm
 5 mm

Articolo n.	finitura	larghezza	altezza	pezzo
55.152.01	cromata lucida	30 mm	30 mm	22.60
55.152.02	cromata opaca	30 mm	30 mm	24.30
55.152.05	effetto inox	30 mm	30 mm	23.40
55.152.11	cromata lucida	40 mm	30 mm	25.70
55.152.12	cromata opaca	40 mm	30 mm	25.90
55.152.15	effetto inox	40 mm	30 mm	20.65
55.152.21	cromata lucida	100 mm	30 mm	67.10
55.152.22	cromata opaca	100 mm	30 mm	53.30
55.152.25	effetto inox	100 mm	30 mm	54.10
55.152.31	cromata lucida	20 mm	30 mm	22.25
55.152.32	cromata opaca	20 mm	30 mm	23.40
55.152.35	effetto inox	20 mm	30 mm	22.95

 larghezza 20, 30 + 40 mm con 1 vite di bloccaggio
 larghezza 100 mm con 2 viti di bloccaggio

8



55.146.01-05

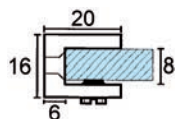

55.146.01-06

Supporti per ripiani in vetro

estensione: 20 mm
 spessore vetro: 4 - 6 mm
 3.5 mm

Articolo n.	materiale	finitura	Ø	pezzo
55.146.01	ottone	cromata lucida	16 mm	14.30
55.146.02	ottone	cromata opaca	16 mm	14.80
55.146.05	ottone	effetto inox	16 mm	14.95
55.146.06	acciaio inox	spazzolato opaco	16 mm	14.90

Supporti per ripiani in vetro

materiale: ottone
estensione: 25 mm
filetto: M 5

Articolo n.	finitura	spessore vetro	ø	pezzo
55.147.01	cromata lucida	6 - 8 mm	19 mm	16.25
55.147.02	cromata opaca	6 - 8 mm	19 mm	15.00
55.147.05	effetto inox	6 - 8 mm	19 mm	16.25
55.147.11	cromata lucida	10 mm	19 mm	15.00
55.147.12	cromata opaca	10 mm	19 mm	15.15
55.147.15	effetto inox	10 mm	19 mm	15.00



55.147.01-15

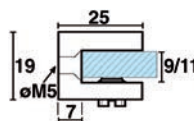

55.147.01-15

Viti zigrinate M 5

con perno filettato e ranelle in plastica
per sistema di fissaggio a vite passante attraverso il vetro

materiale: ottone
filetto: M 5

Articolo n.	finitura	A/ø	pezzo
55.147.31	cromata lucida	3/20 mm	8.25
55.147.32	cromata opaca	3/20 mm	9.75
55.147.35	effetto inox	3/20 mm	11.50



55.147.31-35

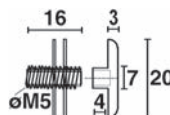

55.147.31-35





55.155.01-15

Supporti per ripiani in vetro

materiale: ottone
 spessore profilo: 2 / 2.5 mm
 estensione: 25 mm
 5 mm

Articolo n.	finitura	L/A	spessore vetro	pezzo
55.155.01	cromata lucida	50/15 mm	6 - 8 mm	38.70
55.155.02	cromata opaca	50/15 mm	6 - 8 mm	38.70
55.155.05	effetto inox	50/15 mm	6 - 8 mm	46.20
55.155.11	cromata lucida	50/16 mm	8 - 10 mm	39.10
55.155.12	cromata opaca	50/16 mm	8 - 10 mm	41.00
55.155.15	effetto inox	50/16 mm	8 - 10 mm	38.70

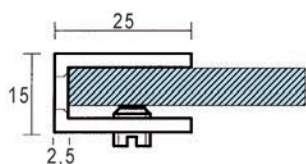

55.155.01-05

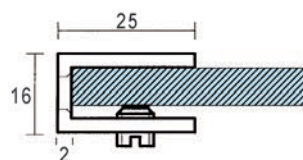

55.155.11-15



55.156.01-05

Supporti per ripiani in vetro

materiale: ottone
 spessore profilo: 2.5 mm
 spessore vetro: 6 - 8 mm
 estensione: 25 mm
 5 mm

Articolo n.	finitura	L/A	pezzo
55.156.01	cromata lucida	50/30 mm	60.60
55.156.02	cromata opaca	50/30 mm	59.40
55.156.05	effetto inox	50/30 mm	51.10

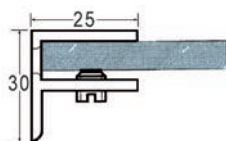

55.156.01-05

Supporti per ripiani in vetro

con vite di bloccaggio

materiale: ottone
spessore vetro: 6 - 8 mm
 5 mm

Articolo n.	finitura	estensione	pezzo
55.149.01	cromata lucida	19 mm	34.80
55.149.02	cromata opaca	19 mm	44.50
55.149.05	effetto inox	19 mm	38.10



55.149.01-05

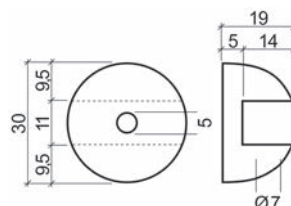

55.149.01-05

Viti di ricambio

Articolo n.	materiale	finitura	L/ø	prezzo
55.135.91	plastica	grigio	8/8 mm	0.35
55.135.92	ottone	cromata lucida	5/8 mm	1.67
55.135.93	ottone	nichelate	8.5/8 mm	1.67



55.135.91



55.135.92-93

Reggipiano per piani in vetro

con anello in gomma nera
con tassello 7 mm e vite a due filetti

filetto: M 5

Articolo n.	materiale	finitura	estensione	ø	pezzo
55.125.01	ottone	cromata lucida	20 mm	12 mm	12.50
55.125.02	ottone	cromata opaca	20 mm	12 mm	14.70
55.125.05	ottone	effetto inox	20 mm	12 mm	14.40
55.125.06	acciaio inox	spazzolato	20 mm	12 mm	14.90



55.125.01-06





55.157.01

Reggipiano per piani in vetro

anello d'appoggio vetro in gomma, montaggio unilaterale, con svasatura unilaterale

materiale: ottone
finitura: cromata lucida

Articolo n.	estensione	∅	per viti ∅	pezzo
55.157.01	15 mm	12 mm	4.5 mm	10.70



55.157.11

Reggipiano per piani in vetro

anello d'appoggio vetro in gomma, montaggio bilaterale al montante centrale in vetro

materiale: ottone
finitura: cromata lucida

Articolo n.	estensione	∅	filetto	pezzo
55.157.11	15 mm	12 mm	M 4	20.40



55.157.31

Perno filettato M 4 / 20 mm

con anello in PVC,
per avvitare p.es. anche una coppia di pomelli per armadi

Articolo n.	foro	pezzo
55.157.31	6 mm	1.68

8

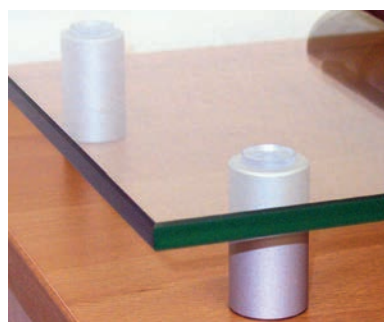

55.160.05-12

Distanziatori per lastre in vetro

con appoggio trasparente autoadesivo

materiale: alluminio
finitura: anodizzato colore argento
filetto: M 4

Articolo n.	A/∅	pezzo
55.160.05	50/30 mm	16.00
55.160.12	120/30 mm	21.55

Distanziatori per lastre in vetro

incluse 2 ranelle in plastica,
fissaggio mediante sistema a vite passante

foro: 5 mm



55.161.11-56

Articolo n.	materiale	finitura	A/ø	pezzo
55.161.01	ottone	cromata lucida	15/16 mm	6.50
55.161.02	ottone	cromata opaca	15/16 mm	8.30
55.161.05	ottone	effetto inox	15/16 mm	9.00
55.161.06	acciaio inox	spazzolato opaco	15/16 mm	8.70
55.161.11	ottone	cromata lucida	10/16 mm	7.65
55.161.12	ottone	cromata opaca	10/16 mm	8.90
55.161.15	ottone	effetto inox	10/16 mm	9.85
55.161.16	acciaio inox	spazzolato opaco	10/16 mm	9.60
55.161.21	ottone	cromata lucida	20/16 mm	9.85
55.161.22	ottone	cromata opaca	20/16 mm	10.25
55.161.25	ottone	effetto inox	20/16 mm	10.40
55.161.26	acciaio inox	spazzolato opaco	20/16 mm	10.10
55.161.31	ottone	cromata lucida	30/16 mm	9.55
55.161.32	ottone	cromata opaca	30/16 mm	14.00
55.161.35	ottone	effetto inox	30/16 mm	14.85
55.161.36	acciaio inox	spazzolato opaco	30/16 mm	14.40
55.161.41	ottone	cromata lucida	25/16 mm	8.90
55.161.42	ottone	cromata opaca	25/16 mm	9.05
55.161.45	ottone	effetto inox	25/16 mm	9.85
55.161.46	acciaio inox	spazzolato opaco	25/16 mm	9.95
55.161.51	ottone	cromata lucida	50/16 mm	11.65
55.161.52	ottone	cromata opaca	50/16 mm	15.50
55.161.55	ottone	effetto inox	50/16 mm	15.50
55.161.56	acciaio inox	spazzolato opaco	50/16 mm	16.10



52.502.51-59

Ripiani in vetro

bordi smerigliati, imballati singolarmente in cartone

materiale: vetro Float / Trasparenti

Articolo n.	L/P	spessore	pezzo
52.502.51	280/200 mm	8 mm	22.30
52.502.53	380/200 mm	8 mm	24.30
52.502.55	430/200 mm	8 mm	26.20
52.502.57	480/200 mm	8 mm	28.00
52.502.59	580/200 mm	8 mm	30.60



52.510.01-04

Ripiani in vetro

bordi smerigliati e lucido, imballati singolarmente in cartone

materiale: vetro ESG

spessore: 6 mm

Articolo n.	finitura	L/P	pezzo
52.510.01	Trasparenti	400/150 mm	9.90
52.510.02	Trasparenti	600/150 mm	13.60
52.510.03	Trasparenti	600/200 mm	15.10
52.510.04	Trasparenti	900/200 mm	22.40
52.510.11	satinato	400/150 mm	11.30
52.510.12	satinato	600/150 mm	19.00
52.510.13	satinato	600/200 mm	20.80
52.510.14	satinato	900/200 mm	29.80

Profili di supporto per ripiani in vetro

per ripiani a sbalzo
portata ca. 50 kg per metro con sporgenza della mensola di 20 cm
portata ca. 32 kg per metro con sporgenza della mensola di 40 cm

materiale: alluminio
spessore vetro: 8 mm

Articolo n.	finitura	A/P	lunghezza	pezzo
55.190.04	anodizzato incolore	50/35 mm	3'000 mm	133.60
55.190.07	effetto inox	50/35 mm	3'000 mm	134.80

 Per ogni profilo di supporto necessario 1 profilo d'inserimento.



55.190.04

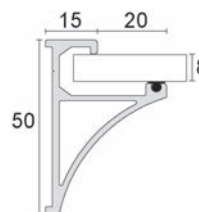

55.190.04-07

Profilo d'inserimento

appoggio vetro per profilo di supporto

materiale: PVC morbido
colore: bianco

Articolo n.	lunghezza	pezzo
55.190.32	3'000 mm	7.70



55.190.32

Finali per profilo di supporto

materiale: plastica

Articolo n.	colore	coppia
55.190.11	grigio	11.10
55.190.15	effetto inox	8.95



55.190.11





55.158.11

Profili di supporto per ripiani in vetro

per ripiani a sbalzo, inclusa guarnizione di tenuta portata ca. 35 kg per metro con sporgenza del ripiano di 20 cm

forato

lunghezza ordinata = lunghezza taglio

lunghezza totale = lunghezza taglio + 2 x 2,5 mm (copertura)

materiale: alluminio

finitura: anodizzato colore argento

spessore vetro: 8 mm

Articolo n.	lunghezza	unità	Metro
55.158.11	a misura	metro	58.80

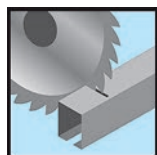

Costi di lavorazione e confezionamento

per profili di supporto, per ripiani in vetro per ogni taglio

Articolo n.	pezzo
55.158.15	20.00

Profili di supporto per ripiani in vetro

con fori, primo foro a 50 mm dalle due estremità

materiale: alluminio

finitura: anodizzato colore argento

Articolo n.	lunghezza	pezzo
55.158.23	480 mm	40.80
55.158.24	580 mm	44.70



55.158.23-24

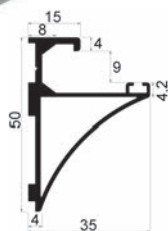

55.158.31

Finali per profilo di supporto

materiale: plastica

Articolo n.	colore	coppia
55.158.31	grigio	7.25

Ripiani in vetro

bordi smerigliati, imballati singolarmente in cartone

materiale: vetro Float / Trasparenti

Articolo n.	L/P	spessore	pezzo
52.502.51	280/200 mm	8 mm	22.30
52.502.53	380/200 mm	8 mm	24.30
52.502.55	430/200 mm	8 mm	26.20
52.502.57	480/200 mm	8 mm	28.00
52.502.59	580/200 mm	8 mm	30.60



52.502.51-59

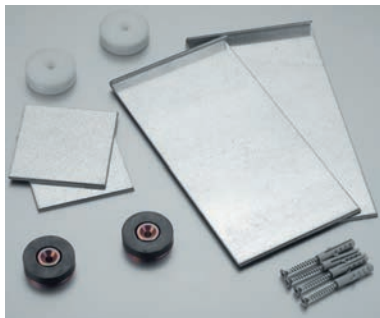

55.200.01

Kit per fissaggio specchi

kit completo per specchi da 6 mm composto da:
2 lamiere portanti zincate autoadesive da 200x100 mm e 2 da 70x70 mm
2 ranelle eccentriche in plastica ø 40x12 mm
2 magneti per specchi ø 45x12 mm con foro eccentrico
incluse viti, tasselli e istruzioni di montaggio

Articolo n.	portata	kit
55.200.01	18 kg	37.90



55.200.22

Kit da professionista per specchi ED 08 G

Profi-PLUS, per superfici a specchio sino a 0,8 m²

kit composto da: 2 dischi eccentrici con scala di regolazione, 2 bottoni automatici, 2 lamiere reggispecchio piegate su tre lati e doppio rivestimento da 100x100 mm, viti, tasselli e distanziatori

Articolo n.	L/L	kit
55.200.22	100/100 mm	6.10



55.200.24

Kit da professionista per specchi ED 16 G

Profi-PLUS, per superfici a specchio sino a 1,6 m²

kit composto da: 2 dischi eccentrici con scala di regolazione, 2 bottoni automatici, 2 lamiere reggispecchio autoadesive piegate su tre lati da 100x200 mm, viti, tasselli e distanziatori

Articolo n.	L/L	kit
55.200.24	200/100 mm	7.50

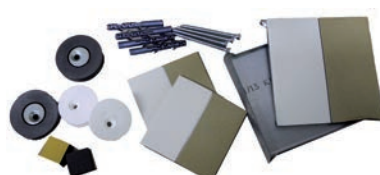

55.200.26

Kit da professionista per specchi EM 08 G

Profi-PLUS, per superfici a specchio sino a 0,8 m²

kit composto da: 2 dischi eccentrici con scala di regolazione, 2 magneti per specchi, 2 lamiere reggispecchio magnetiche autoadesive da 70x70 mm, 2 lamiere reggispecchio autoadesive piegate da 100x100 mm, viti, tasselli e distanziatori

Articolo n.	L/L	kit
55.200.26	100/100 mm	7.85

Kit da professionista per specchi EM 16 G

Profi-PLUS, per superfici a specchio sino a 1,6 m²

kit composto da: 2 dischi eccentrici con scala di regolazione, 2 magneti per specchi, 2 lamiere reggispecchio magnetiche autoadesive da 70x70 mm, 2 lamiere reggispecchio autoadesive piegate da 100x200 mm, viti, tasselli e distanziatori

Articolo n.	L/L	kit
55.200.28	200/100 mm	9.00



Magnete per specchi

con foro eccentrico

Articolo n.	A/ø	pezzo
55.200.12	12/45 mm	5.05

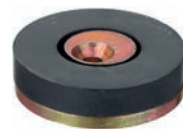

Lamiera portante per specchi

autoadesiva su un lato, d'incollare sul dorso dello specchio

materiale: acciaio
finitura: zincata

Articolo n.	L/L/A	pezzo
55.200.13	70/70/2 mm	3.11

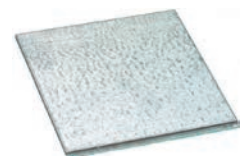

Kit di distanziatori per specchi

per distanziare in modo veloce e sicuro specchi dotati di telaio posteriore per trasformatori, ecc., distanza dalla parete > 30 mm, da utilizzare con tutte le più comuni lamiere reggispecchio, facile allineamento grazie al kit di eccentrici

kit formato da: 2 dischi eccentrici e bussole di distanza massicce con montatura a corona, 2 bottoni automatici con distanziatori, 2 viti con intaglio a croce da 4,5x70 mm e 2 da 4,5x80 mm con relativi tasselli da 8 mm

Articolo n.	distanza dalla parete	kit
55.200.20	30 mm	8.75





55.201.01

Kit di fissaggio per specchio - dimenticatevi del trapano

per incollare e rimuovere nuov. senza lasciare tracce, portata elevata su tutte le superfici portanti ruvide e lisce come piastrelle, marmo, pietra naturale, vetro, calcestruzzo, metallo, legno, materie plastiche e laminati (non indicato per PVC)

Articolo n.	P/ø	portata	kit
55.201.01	16/45 mm	10 kg	11.00



55.202.01

Lamiere per fissaggio specchi

staffa autoadesiva per il fissaggio sicuro di specchi

Articolo n.	L/L/P	portata	pezzo
55.202.01	200/100/11 mm	10 kg	8.85

8



55.245.71-75

Fermaspecchio

supporti da avvitare per specchio or cartelli

materiale: ottone

spessore vetro: 6 mm

 3 mm

Articolo n.	finitura	P/ø	pezzo
55.245.71	cromata lucida	20/25 mm	9.25
55.245.75	effetto inox	20/25 mm	10.50

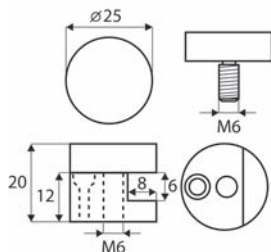

Fermaspecchio PHOS

incluso materiale di fissaggio
appoggio in gomma

materiale: acciaio inox
finitura: spazzolato opaco
portata: 10 kg

Articolo n.	P/ø	spessore vetro	kit
55.237.01	20/16 mm	4 mm	50.50
55.237.02	22/16 mm	6 mm	52.90

 kit di 2 pezzi

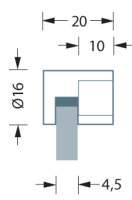

55.237.01

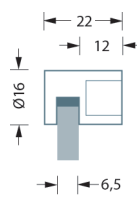

55.237.02



55.237.01-02

Fermaspecchio

materiale: ottone
spessore vetro: 6 mm

Articolo n.	finitura	confezione	kit
55.228.01	lucido	4	12.90
55.228.02	cromata lucida	4	12.30
55.228.03	cromata opaca	4	23.65



55.228.03

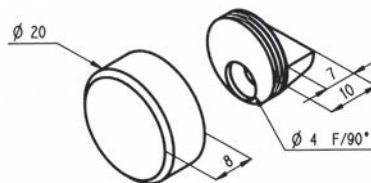

55.228.01-03





55.223.01

Supporti per specchi o vetri

per il montaggio sicuro di specchi o altre lastre di vetro

materiale: plastica
colore: trasparente

Articolo n.	A/ø	spessore vetro	100 pezzo
55.223.01	6/13 mm	4 mm	18.65

 Disponibili solo in confezioni complete.



55.250.01-36



55.250.01-36

Rosette di copertura

per il montaggio nascosto di vetri e specchi

Articolo n.	materiale	finitura	dim. A	dim. B	pezzo
55.250.01	ottone	cromata lucida	16 mm	7.2 mm	5.70
55.250.02	ottone	cromata opaca	16 mm	7.2 mm	6.00
55.250.05	ottone	effetto inox	16 mm	7.2 mm	6.60
55.250.06	acciaio inox	opache	16 mm	7.2 mm	6.20
55.250.11	ottone	cromata lucida	20 mm	8.4 mm	5.50
55.250.12	ottone	cromata opaca	20 mm	8.4 mm	6.50
55.250.15	ottone	effetto inox	20 mm	8.4 mm	7.30
55.250.16	acciaio inox	opache	20 mm	8.4 mm	7.10
55.250.31	ottone	cromata lucida	25 mm	8 mm	16.10
55.250.32	ottone	cromata opaca	25 mm	8 mm	19.35
55.250.35	ottone	effetto inox	25 mm	8 mm	16.10
55.250.36	acciaio inox	opache	25 mm	8 mm	20.90

8



55.241.01-04

Coperchietti per specchi

con perno filettato in metallo
da avvitare alle viti mordenti 55.242.01-04

materiale: ottone
finitura: nichelata lucida

Articolo n.	ø	100 pezzo
55.241.01	12 mm	76.20
55.241.02	16 mm	95.40
55.241.03	19 mm	113.50
55.241.04	24 mm	157.00

Viti mordenti

con filetto interno per coperchietti per specchi 55.241.01-04

materiale: acciaio
finitura: zincata

Articolo n.	Ø	lunghezza	100 pezzo
55.242.01	4.5 mm	20 mm	41.80
55.242.02	4.5 mm	25 mm	42.80
55.242.03	4.5 mm	30 mm	47.30
55.242.04	4.5 mm	40 mm	52.50



55.242.01-04

Rosette di copertura

a forma di cono, per il montaggio nascosto di vetri e specchi

materiale: ottone
finitura: effetto inox

Articolo n.	dim. A	dim. B	pezzo
55.251.05	12 mm	6.5 mm	6.55
55.251.15	15 mm	8.5 mm	7.20
55.251.25	20 mm	9.5 mm	11.75



55.251.05-25

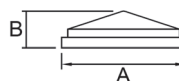

55.251.05-25

Fermaspecchio

materiale: zamak

Articolo n.	finitura	pezzo
55.229.01	cromata lucida	5.60
55.229.02	cromata opaca	6.25



55.229.02

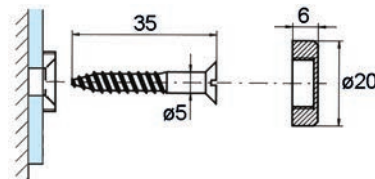

55.222.01

Fermaspecchio

con vite 3/25 mm

materiale: ottone
finitura: cromata lucida

Articolo n.	Ø	spessore vetro	kit
55.222.01	20 mm	6 mm	17.55

 1 kit = 4 pezzi





55.235.01



55.232.01-02

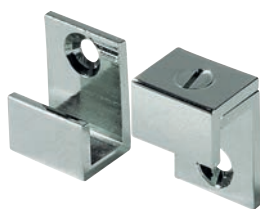

55.227.02

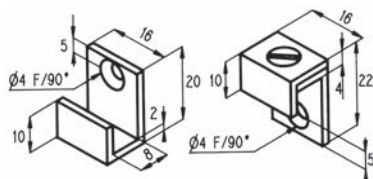

55.226.01-11

Fermaspecchio

1 kit composto da:
2 ganci di sostegno fissi, 2 ganci di bloccaggio con molla
4 viti 4/25 mm

materiale: ottone
finitura: cromata lucida

Articolo n.	larghezza	spessore vetro	portata	kit
55.235.01	22 mm	6 mm	15 kg	15.25

Fermaspecchio

con appoggio in gomma

materiale: acciaio
finitura: nichelata lucida
 2.3 mm

Articolo n.	larghezza	spessore vetro	100 pezzi
55.232.01	20 mm	4 mm	54.30
55.232.02	24 mm	5 mm	58.50

Fermaspecchio

materiale: ottone
spessore vetro: 6 mm

Articolo n.	finitura	confezione	kit
55.227.01	lucido	4	14.85
55.227.02	cromata lucida	4	14.15

Fermaspecchio

con viti 3,5/20 mm

materiale: ottone
finitura: cromata lucida
per vetro/specchio: 4 - 6 mm

Articolo n.	larghezza	kit
55.226.01	16 mm	27.00
55.226.11	40 mm	42.80

 1 kit = 4 pezzi

Fissaggio a punto PICO

Per il facile e razionale fissaggio a filo di qualsiasi pannello (solo per interni). Il morbido anello d'appoggio mantiene il materiale da fissare a una certa distanza dalla costruzione sottostante. montaggio con viti con testa svasata \varnothing 6 mm (non in dotazione)

esempi d'impiego:

- pareti a specchio
- soffitti in vetro
- lastre di rivestimento
- schienali di cucine
- sanitari e mobili

materiale: plastica
 6 mm

Articolo n.	spessore vetro	colore	pezzo
55.245.02	6 - 8 mm	trasparente	4.90
55.245.03	10 - 12 mm	trasparente	6.70
55.245.04	6 - 8 mm	nero	5.10
55.245.05	10 - 12 mm	nero	6.95

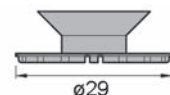

55.245.02-05

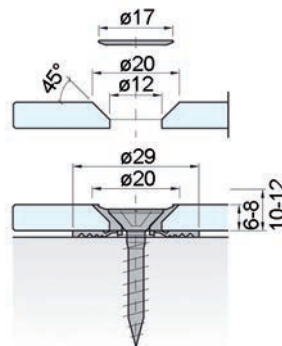

55.245.02-05

Anelli di copertura

per sistema di fissaggio a punto PICO

materiale: ottone
 finitura: effetto inox

Articolo n.	\varnothing	pezzo
55.245.11	17 mm	2.11



55.245.11

Attrezzo di montaggio-pinzette

per fissaggio a punto PICO

materiale: plastica

Articolo n.	pezzo
55.245.31	5.35



55.245.31



55.245.30

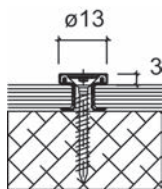

55.245.30

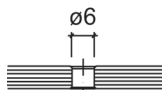

55.245.30

Fissaggio a punto PUNTO ø 13 mm

Per il elegante, facile e razionale fissaggio a filo di qualsiasi pannello (solo per interni). Il morbido anello d'appoggio mantiene il materiale da fissare a una certa distanza dalla costruzione sottostante.

montaggio con viti con testa svasata ø 4 mm (non in dotazione)

per vetri spessi 3-6 mm

esempi d'impiego:

- targhette d'avvertenza o per porte
- specchio
- fissaggio delle maniglie e dei pomelli per mobili su vetro

Fissaggio a punto

composta da:

anello di copertura acciaio inox

anello di morsetti lega di zinco

anello d'appoggio morbido silicone nero

Articolo n.	spessore vetro	kit
55.245.30	3 - 6 mm	6.30



55.245.35-37

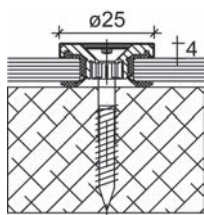

55.245.35-37

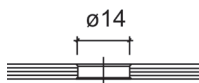

foro nel vetro

Fissaggio a punto PUNTO ø 25 mm

Per il elegante, facile e razionale fissaggio a filo di qualsiasi pannello (solo per interni). Il morbido anello d'appoggio mantiene il materiale da fissare a una certa distanza dalla costruzione sottostante. Montaggio con viti con testa svasata ø 6 mm (non in dotazione).

esempi d'impiego:

- sanitari e mobili
- costruzione negozi, stand ed espositori
- targhette d'avvertenza o per porte
- fissaggio a punto per distanza dalla parete minimo

composta da: anello di copertura acciaio inox, anello di morsetti lega di zinco, anello d'appoggio morbido silicone nero

Articolo n.	spessore vetro	kit
55.245.35	4 mm	10.00
55.245.36	6 mm	10.00
55.245.37	8 - 10 mm	9.30

Fissaggio a punto PUNTO ø 25 mm

Per il elegante, facile e razionale fissaggio a filo di qualsiasi pannello (solo per interni). Il morbido anello d'appoggio mantiene il materiale da fissare a una certa distanza dalla costruzione sottostante. Montaggio con viti con testa svasata ø 6 mm (non in dotazione). **esempi d'impiego:**

- sanitari e mobili
- costruzione negozi, stand ed espositori
- targhette d'avvertenza o per porte
- fissaggio a punto per distanza dalla parete 4 mm

composta da: anello di copertura acciaio inox, anello di morsetti lega di zinco, anello d'appoggio morbido silicone nero, anello d'appoggio lega di zinco

Articolo n.	spessore vetro	kit
55.245.40	4 mm	13.50
55.245.41	6 mm	14.70
55.245.42	8 - 10 mm	14.70



55.245.40-42

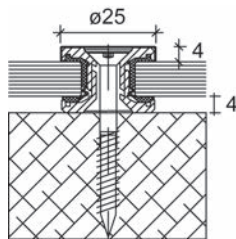

55.245.40-42

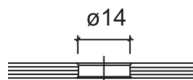

foro nel vetro



Profili per specchi

non forati

materiale: alluminio
spessore vetro: 4 - 6 mm

Articolo n.	finitura	L/A	lunghezza	unità	prezzo
55.261.00	cromata lucida	13/35 mm	3 m	pezzo	114.60
55.261.01	cromata lucida	13/35 mm	a misura	metro	42.90
55.261.02	anodizzato	13/35 mm	a misura	metro	27.50
55.261.04	anodizzato	13/35 mm	6 m	pezzo	126.40
55.261.05	effetto inox	13/35 mm	6 m	pezzo	119.90
55.261.06	effetto inox	13/35 mm	a misura	metro	27.50



55.261.02+04

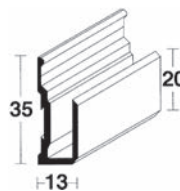

55.261.00-06

Finali per profili specchi

materiale: plastica

Articolo n.	finitura	L/A	per profilo	coppia
55.261.11	cromata lucida	13/36 mm	55.261.00/01	11.85
55.261.12	colore argento opaco	13/36 mm	55.261.04/02+05/06	8.40



55.261.11-12





55.261.32

Profilo di fissaggio

l'utilizzo di questo profilo d'inserire consente l'inserimento frontale di uno specchio

materiale: legno duro

Articolo n.	L/A	lunghezza	pezzo
55.261.32	6/8 mm	80 mm	0.89

i dimensioni specchio = altezza di montaggio -24 mm



55.261.40

Clip per profili specchi, 2 pezzi

non forati, profilo di sostegno per fissaggio a parete altezza 26 mm, profilo a clip per fissaggio smontabile altezza 17 mm

materiale: alluminio
finitura: anodizzato incolore
spessore vetro: 4 - 6 mm

Articolo n.	L/A	lunghezza	pezzo
55.261.40	11.5/26 mm	4 m	109.70

▲ In presenza di grandi specchi con spessore 6 mm, è necessario utilizzare un telaio (con squadrette di congiunzione 55.261.41).

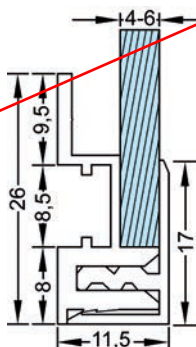

55.261.40

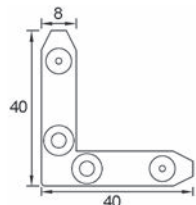

55.261.41

Squadrette di congiunzione

materiale: acciaio
finitura: zincata

Articolo n.	dim.	kit
55.261.41	40 / 40 mm	10.10

📦 kit composto da 4 pezzi

Guide nascoste per specchi

è necessario soltanto un profilato per fissare lo specchio

materiale: alluminio
finitura: anodizzato

Articolo n.	larghezza	lunghezza	portata	pezzo
55.262.01	80 mm	2'000 mm	20 kg	34.00

portata = par lfdm

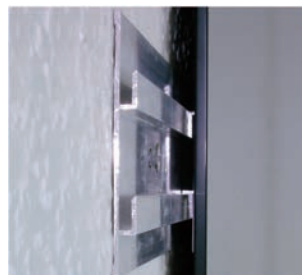

55.262.01

Nastro adesivo per specchi Xtramount®

è stato realizzato per montaggi verticali e può essere utilizzato anche per altri materiali tipo metallo, vetro, ceramica e alcune plastiche

Articolo n.	larghezza	spessore	lunghezza	Rotolo
55.262.10	70 mm	0.8 mm	50 m	149.30
55.262.11	70 mm	0.8 mm	10 m	36.30



55.262.10-11

Nastro adesivo per specchi

schiuma di supporto polietilenica comprimibile con pregiata colla in acrilico puro, straordinaria aderenza, resistente a temperature elevate, per ambienti umidi, resistente a raggi UV, ammorbidenti, solventi e prodotti chimici

stoccaggio: sei mesi imballato nel cartone originale a 20° C e circa 60% di umidità relativa, proteggere dai raggi solari diretti

Articolo n.	larghezza	spessore	lunghezza	pezzo
86.354.51	19 mm	1 mm	66 m	27.20
86.354.52	25 mm	1 mm	66 m	35.20



86.354.51-52

Anelli in gomma

per un appoggio delicato dello specchio

materiale: spuma di gomma
finitura: nero

Articolo n.	esterno ø	foro ø	spessore	100 pezzo
55.243.01	9 mm	3 mm	3 mm	56.10



55.243.01





55.262.15

Colla per specchi Xtragrip®

colla monocomponente trasparente, priva di solventi, a base di silicone (senza ossimi), appositamente sviluppata per incollare specchi e compensare eventuali sollecitazioni su legno, calcestruzzo, pietra, vetro, metallo, ecc., le superfici porose devono essere pre-trattate con un primer, non indicata per congiunzioni dinamiche, facile da lavorare, colla ad elasticità permanente che non aggredisce la pellicola dello specchio

caratteristiche tecniche:

base: polisilossano (senza ossimi)

consistenza: pasta stabile

sistema di indurimento: polimerizzazione tramite umidità atmosferica

formazione della pellicola: circa 10 min. (a +20°C e 65% umidità rel.)

velocità di indurimento: 1 mm / 24 ore (a +20°C e 65% umidità rel.)

densità: 1,36

stabilità termica: da -50°C a +120°C

Articolo n.	contenuto	confezione	pezzo
55.262.15	310 ml	15	9.55



55.262.16

Primer Xtraprime®

migliora l'aderenza della colla per specchi Xtragrip su superfici porose (utilizzabile anche per altri siliconi o polimeri MS), in caso di esposizione a forte umidità è consigliato un pre-trattamento con Xtraprime, fluido, trasparente e impermeabile

Uso:

temperatura di lavorazione da +5°C a +25°C, la superficie deve essere pulita, asciutta e priva di polvere/grasso, applicare non diluito e in quantità sufficiente utilizzando un pennello, prima della lavorazione, il primer Xtraprime deve essere completamente asciutto (circa 60 min. a +20°C / 65% umidità rel.), per garantire l'uso dell'intera superficie è possibile applicare una seconda mano di Xtraprime, dopo l'applicazione proteggere dall'umidità e dallo sporco, resa circa 5 m²/litro a seconda delle proprietà della superficie

Articolo n.	contenuto	pezzo
55.262.16	500 ml	56.30

Ripiani in vetro

autoadesivo

materiale: plastica
colore: trasparente

Articolo n.	ø	ø foro	100 pezzo
55.181.01	14 mm	5 mm	49.00
55.181.02	18 mm	5 mm	56.80
55.181.05	16 mm	7 mm	56.80



55.181.01-02



55.181.05

Placchetta per appoggio vetro

autoadesivo

materiale: plastica
colore: trasparente

Articolo n.	ø	spessore	100 pezzo
55.181.11	19 mm	1 mm	58.40



55.181.11

Ranella

autoadesiva

materiale: PVC morbido
colore: trasparente

Articolo n.	esterno ø	ø interno	spessore	100 pezzo
55.181.31	8 mm	4 mm	1 mm	25.40
55.181.32	10 mm	4 mm	1 mm	25.40
55.181.33	12 mm	4 mm	1 mm	29.30
55.181.34	14 mm	4 mm	1 mm	29.30
55.181.35	20 mm	5 mm	1 mm	29.30
55.181.36	24 mm	6 mm	1 mm	37.50
55.181.37	30 mm	6 mm	1 mm	52.50
55.181.38	40 mm	10 mm	1 mm	72.50



55.181.31-38





55.181.21-23



Rondelle eccentriche

per regolare la distanza tra i fori

materiale: plastica
colore: trasparente

Articolo n.	esterno \varnothing	\varnothing interno	spessore	100 pezzo
55.181.21	13.7 mm	9.3 mm	5 mm	26.30
55.181.22	13.7 mm	9.3 mm	7 mm	21.55
55.181.23	13.7 mm	9.3 mm	9 mm	26.30

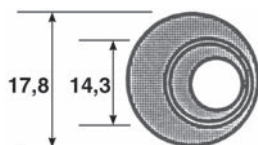

55.181.25

Rondelle eccentriche

2 pezzi, per regolare la distanza tra i fori

materiale: plastica
colore: bianco
spessore vetro: 8 mm

Articolo n.	esterno \varnothing	\varnothing interno	\varnothing foro	100 pezzo
55.181.25	17.8 mm	14.3 mm	10.2 mm	149.60

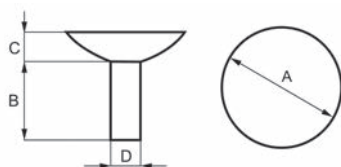

55.182.01

Appoggio a ventosa per ripiani in vetro

materiale: plastica
colore: trasparente

Articolo n.	dim. A	dim. B	dim. C	dim. D	100 pezzo
55.182.01	20 mm	8.5 mm	6.5 mm	6 mm	38.90

8



55.182.11-12

Appoggio a ventosa per ripiani in vetro

materiale: plastica
colore: trasparente

Articolo n.	dim. A	dim. B	dim. C	dim. D	100 pezzo
55.182.11	20 mm	10 mm	4 mm	6 mm	57.00
55.182.12	30 mm	13 mm	5 mm	6 mm	83.70

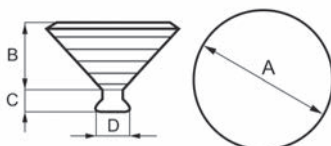

55.182.11-12

Profilo sistema Wall

das elegante Modulsystem aus Aluminiumprofilen in Verbindung mit Rückwandplatten. Bereits auf den ersten Blick besticht es durch seine Einfachheit und Eleganz. Es ist ein ausgezeichnetes Programm für die vielfältige Gestaltung von: Küchen, Dielen, Schlaf und Wohnräumen, Arbeitszimmern sowie im Hotel, Ladenbau oder Bürobereich und überzeugt durch einfache Montage und eine grosse Bandbreite von Zubehör und Accessoires.

materiale: alluminio
 lunghezza: 2'000 mm

profilo di entrata D

Articolo n.	campi d'impiego	finitura	pezzo
50.793.01	d'incassare	anodizzato naturale	11.90
50.793.51	d'incassare	nero anodizzato	11.95

profilo superiore A

Articolo n.	campi d'impiego	finitura	pezzo
50.793.02	fissazione superiore	anodizzato naturale	12.95
50.793.52	fissazione superiore	nero anodizzato	13.90

profilo superiore B

Articolo n.	campi d'impiego	finitura	pezzo
50.793.03	per avvitare l'attacco superiore	anodizzato naturale	14.20
50.793.53	per avvitare l'attacco superiore	nero anodizzato	13.40

profilo centrale C

Articolo n.	campi d'impiego	finitura	pezzo
50.793.04	montaggio con fissaggio 50.793.09	anodizzato naturale	20.90
50.793.54	montaggio con fissaggio 50.793.09	nero anodizzato	21.20

profilo inferiore E

Articolo n.	campi d'impiego	finitura	pezzo
50.793.05	fissazione inferiore	anodizzato naturale	20.00
50.793.55	fissazione inferiore	nero anodizzato	17.05

profilo piatti F

Articolo n.	campi d'impiego	finitura	pezzo
50.793.06	cappuccio anteriore 25x2 mm	anodizzato naturale	9.55
50.793.56	cappuccio anteriore 25x2 mm	nero anodizzato	7.35

Montaggio a parete Wall sistema

zur Befestigung des Mittelprofils (50.793.04+54)

materiale: alluminio

Articolo n.	tipo	finitura	lunghezza	pezzo
50.793.09	G	grezzo	50 mm	1.03



50.793.01-56

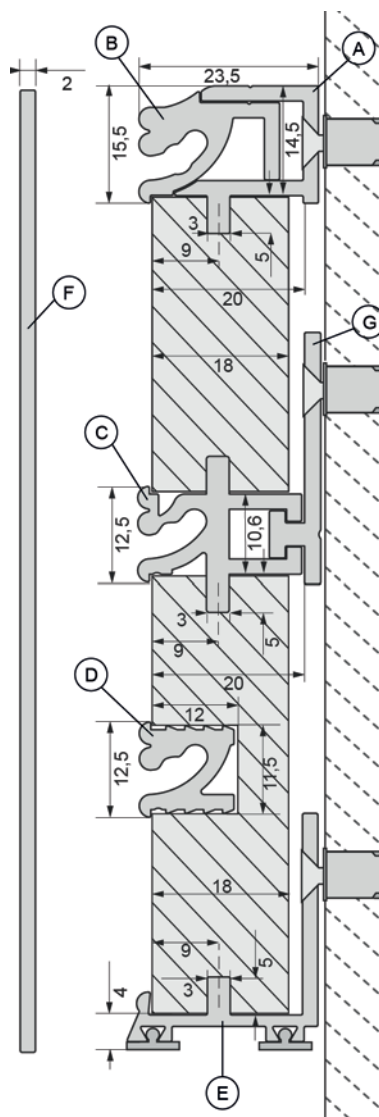



50.793.33



Mensola sistema Wall

materiale: alluminio

Articolo n.	esecuzione	L/A/P	finitura	pezzo
50.793.32	corto	300/61/131 mm	anodizzato naturale	17.15
50.793.82	corto	300/61/131 mm	nero anodizzato	26.10
50.793.33	lungo	500/61/131 mm	anodizzato naturale	27.20
50.793.83	lungo	500/61/131 mm	nero anodizzato	42.00



50.793.34



50.793.85

Supporto sistema Wall

materiale: alluminio

Articolo n.	esecuzione	L/A/P	finitura	pezzo
50.793.34	corto	100/28/72 mm	anodizzato naturale	7.50
50.793.84	corto	100/28/72 mm	nero anodizzato	9.60
50.793.35	lungo	500/28/72 mm	anodizzato naturale	19.95
50.793.85	lungo	500/28/72 mm	nero anodizzato	26.10

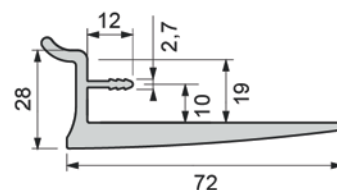

Ripiano in vetro sistema Wall

Abstand zwischen den Glashaltern max. 400 mm

Glastiefe max. 200 mm
 Belastung 2 kg /100 mm Länge
 materiale: alluminio
 spessore vetro: 10 mm

Articolo n.	L/A/P	finitura	pezzo
50.793.31	50/46/54 mm	anodizzato naturale	4.69
50.793.81	50/46/54 mm	nero anodizzato	6.95

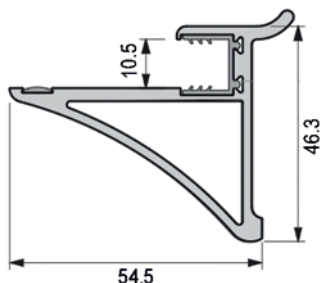

50.793.31



50.793.81

Collegamento universale sistema Wall

preforato, per la sospensione di corpus, piatti, immagini ecc.

materiale: alluminio

Articolo n.	L/A	finitura	pezzo
50.793.36	50/50 mm	grezzo	1.36
50.793.86	50/50 mm	nero anodizzato	3.31



50.793.36



50.793.86



**Ganci a sospensione sistema Wall**

materiale: alluminio
lunghezza: 15 mm

Articolo n.	esecuzione	L/A/P	finitura	pezzo
50.793.11	corto	15/34/24 mm	anodizzato naturale	3.19
50.793.61	corto	15/34/24 mm	nero anodizzato	3.22
50.793.12	lungo	15/47/24 mm	anodizzato naturale	3.24
50.793.62	lungo	15/47/24 mm	nero anodizzato	3.24

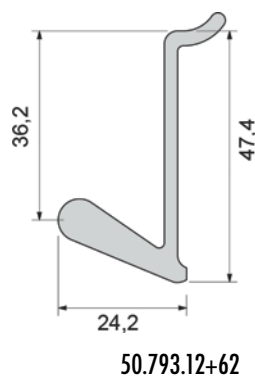
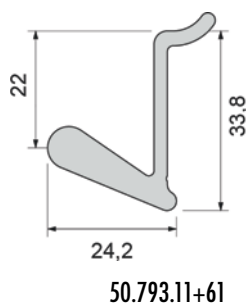
**Striscia appendiabiti 5 volte sistema Wall**

striscia in alluminio con 5 ganci

Articolo n.	larghezza	finitura	pezzo
50.793.13	500 mm	anodizzato naturale	44.60
50.793.63	500 mm	nero anodizzato	50.00



Appendini individuali sistema Wall

materiale: alluminio

Articolo n.	larghezza	finitura	pezzo
50.793.14	15 mm	anodizzato naturale	6.40
50.793.64	15 mm	nero anodizzato	7.55

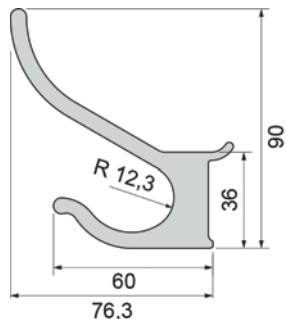

Barra di guida per fila di ganci sistema Wall

senza piccolo

materiale: alluminio

Articolo n.	lunghezza	finitura	pezzo
50.793.16	200 mm	anodizzato naturale	7.20
50.793.66	200 mm	nero anodizzato	8.00



50.793.16

🔗 Accessori opzionali: Piccolo gancio per file di ganci Wall System vedere 50.793.17-67, pagina 950.6

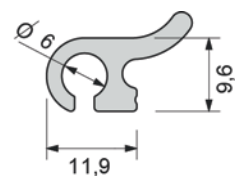



50.593.67

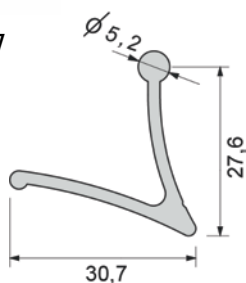

Piccolo gancio per file di ganci Wall System

senza barra di guida

materiale: alluminio

Articolo n.	lunghezza	finitura	pezzo
50.793.17	6 mm	anodizzato naturale	1.72
50.793.67	6 mm	nero anodizzato	1.50

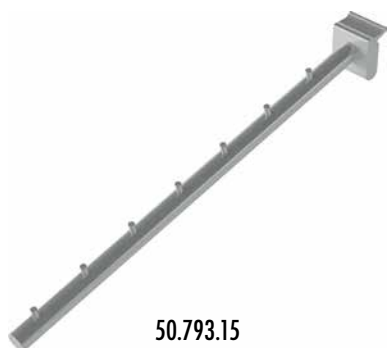

50.793.15



50.793.65

Braccio di sospensione sistema Wall

7 livelli

materiale: alluminio

Articolo n.	L/A/P	finitura	pezzo
50.793.15	32/104/320 mm	anodizzato naturale	39.90
50.793.65	32/104/320 mm	nero anodizzato	19.75

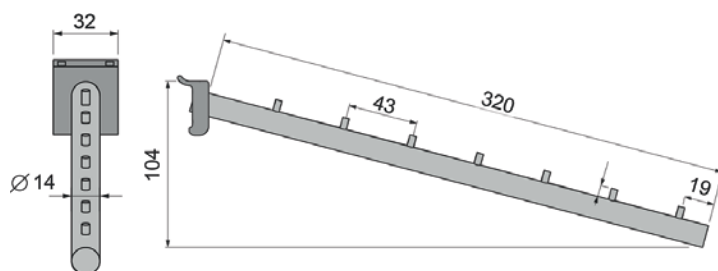

Mensola spezie sistema Wall

materiale: alluminio

Articolo n.	L/A/P	finitura	pezzo
50.793.21	400/21/65 mm	anodizzato naturale	12.80
50.793.71	400/21/65 mm	nero anodizzato	19.05

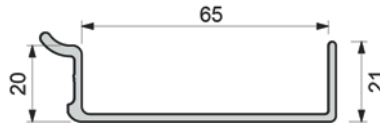

50.793.21



Supporto di film sistema Wall

materiale: alluminio

Articolo n.	L/A/P	finitura	pezzo
50.793.22	330/138/66 mm	anodizzato naturale	47.90
50.793.72	330/138/66 mm	nero anodizzato	57.30

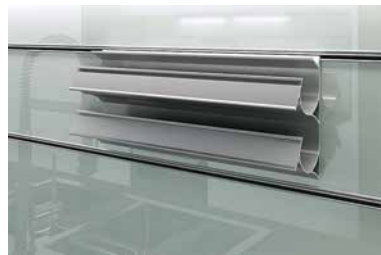
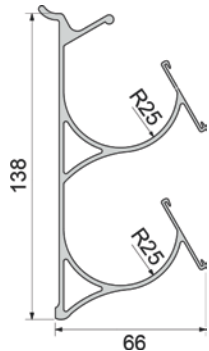

50.793.22



50.793.72

Support de rouleau de papier hygiénique Wall System



50.793.26



50.793.76

matériel: aluminium

N° d'article	longueur	ø	surface	pièce
50.793.26	235 mm	117 mm	éloxé incolore	66.00
50.793.76	235 mm	117 mm	éloxé noir	96.00

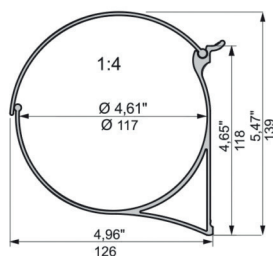

Bras de suspension pour verres système Wall

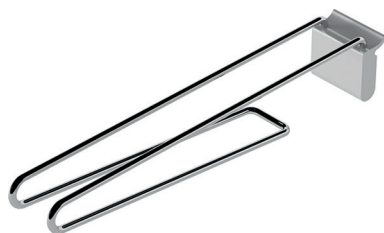

50.793.23

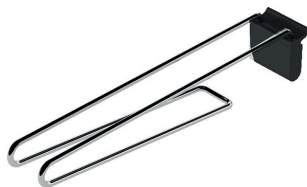

50.793.23-73

matériel: aluminium

N° d'article	L/H/P	surface	pièce
50.793.23	38/61/236 mm	éloxé naturel	8.75
50.793.73	38/61/236 mm	noir éloxé	9.05

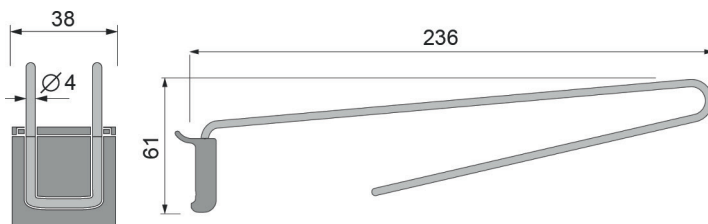

Barre de guidage pour porte-bouteilles système Wall

sans porte-bouteilles

matériel: aluminium

N° d'article	type	longueur	surface	pièce
50.793.24	A	200 mm	éloxé naturel	7.20
50.793.74	A	200 mm	noir éloxé	8.40

Accessoires optionnels: Rangement à bouteilles système Wall voir 50.793.25-75, page 950.9

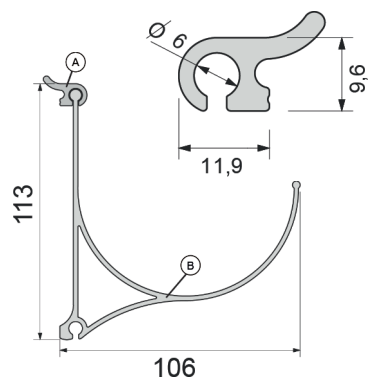

Rangement à bouteilles système Wall

sans barre de guidage

matériel: aluminium

N° d'article	type	longueur	surface	pièce
50.793.25	B	200 mm	éloxé naturel	16.75
50.793.75	B	200 mm	noir éloxé	22.45

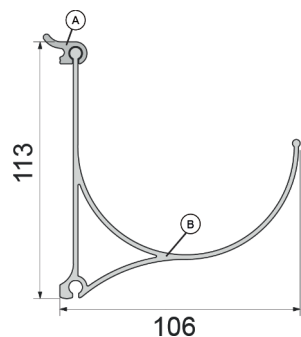

50.793.25

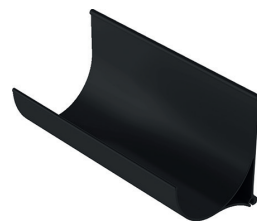

50.793.75

Bac de rangement système Wall

matériel: aluminium

N° d'article	L/H/P	surface	pièce
50.793.47	200/64/115 mm	éloxé naturel	40.70
50.793.97	200/64/115 mm	noir éloxé	28.80

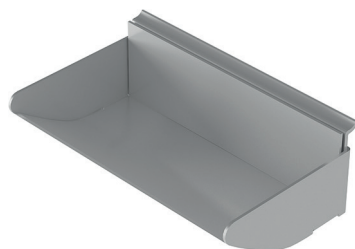
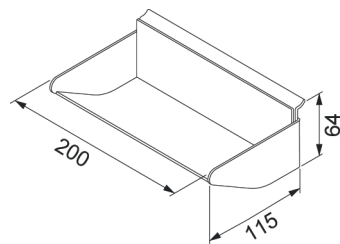

50.793.47



50.793.97

Cestino per carta A4 sistema Wall

materiale: alluminio

Articolo n.	L/A/P	finitura	pezzo
50.793.48	245/64/343 mm	anodizzato naturale	59.80
50.793.98	245/64/343 mm	nero anodizzato	48.10



50.793.48

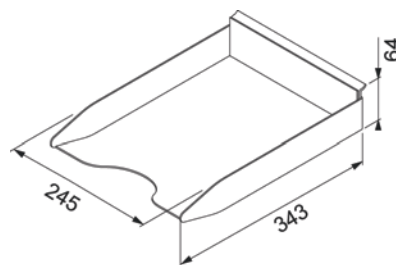

50.793.98

**Archiviazione di cartelle per carta A4 sistema Wall**

materiale: alluminio

Articolo n.	L/A/P	finitura	pezzo
50.793.49	245/164/252 mm	anodizzato naturale	61.40
50.793.99	245/164/252 mm	nero anodizzato	52.90

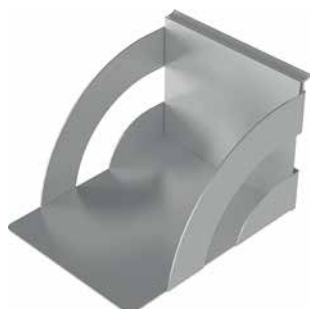

50.793.49



50.793.99

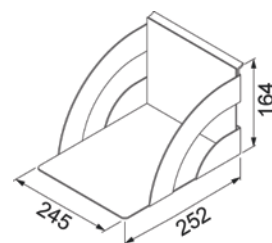

Profilo di base per reggilibri / ripiano di presentazione sistema Wall

materiale: alluminio

Articolo n.	tipo	L/A/P	finitura	pezzo
50.793.45	A	440/134/72 mm	anodizzato naturale	27.90
50.793.95	A	440/134/72 mm	nero anodizzato	51.80

🔗 Accessori opzionali: Profilo di supporto per fermalibri / ripiano di presentazione sistema Wall vedere 50.793.46-96, pagina 950.11

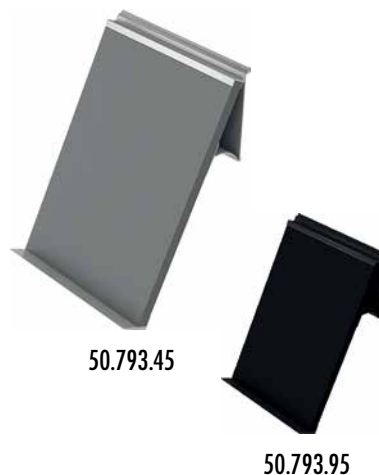
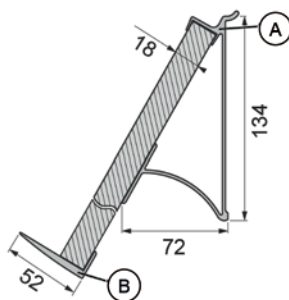

Profilo di supporto per fermalibri / ripiano di presentazione sistema Wall

materiale: alluminio

Articolo n.	tipo	L/P	finitura	pezzo
50.793.46	B	440/52 mm	anodizzato naturale	11.20
50.793.96	B	440/52 mm	nero anodizzato	14.85

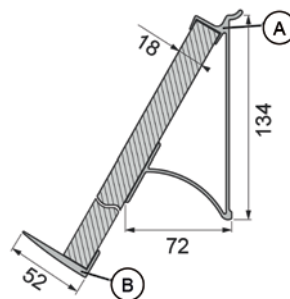

50.793.46-96



50.793.41



50.793.91

Supporto per vetri sistema Wall

materiale: alluminio

Articolo n.	A/P	finitura	pezzo
50.793.41	55/84 mm	anodizzato naturale	12.10
50.793.91	55/84 mm	nero anodizzato	9.50

🔗 Accessori opzionali: Vetri per supporto per vetri sistema Wall vedere 50.793.39, pagina XX

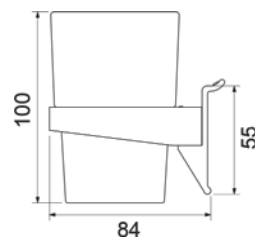

50.793.39

Vetri per supporto per vetri sistema Wall

materiale: vetro

Articolo n.	A/ø	colore	pezzo
50.793.39	100/68	trasparente	3.19

Portasciugamani / portarotolo sistema Wall

materiale: alluminio / acciaio

Articolo n.	L/A	finitura	pezzo
50.793.42	256/74 mm	anodizzato naturale / cromata	23.95
50.793.92	256/74 mm	nero anodizzato / cromata	22.15



50.793.42



50.793.92

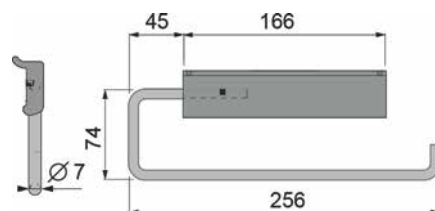

Supporto doppio rullo sistema Wall

materiale: alluminio / acciaio

Articolo n.	L/A	finitura	pezzo
50.793.43	340/110 mm	anodizzato naturale / cromata	43.90
50.793.93	340/110 mm	nero anodizzato / cromata	43.70

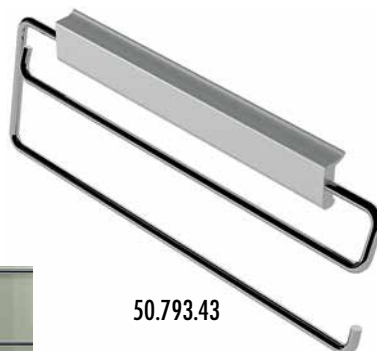
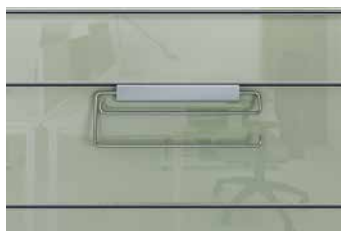
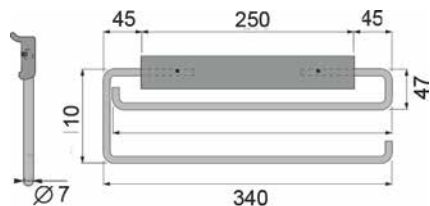

50.793.43



50.793.93

Portarotolo sistema Wall

materiale: alluminio / acciaio

Articolo n.	L/A	finitura	pezzo
50.793.44	128/74 mm	anodizzato naturale / cromata	18.35
50.793.94	128/74 mm	nero anodizzato / cromata	18.05

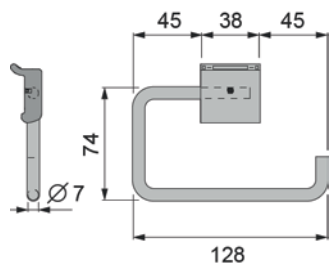

50.793.44



50.793.94



52.400.01-09

Telai di base e di espansione sistema di ripiani ONE

include istruzioni di montaggio e materiale di fissaggio, con sospensione dotata di regolazione 2D integrata

Il sistema di ripiani ONE è unico nel suo genere e multifunzionale in tutti i campi: sia come ripiano che come modulo base, tavolino da soggiorno o elemento d'arredo per il negozio. Sul livello superiore e inferiore possono essere utilizzati inserti dei più svariati materiali spessi sino a 16 mm.

materiale: alluminio
finitura: verniciato con polveri / nero opaco

Articolo n.	esecuzione	dimensioni	prezzo
52.400.01	kit di telai di base	300 / 300 / 18 mm	150.00
52.400.02	telaio di espansione	300 / 300 / 18 mm	89.70

- ⚙️ Accessori necessari: Kit di puntoni sistema di ripiani ONE vedere 52.400.03-09
- Accessori opzionali: Proteggiripiano in lamiera sistema di ripiani ONE vedere 52.400.10-15
- Accessori opzionali: Fondo in vetro sistema di ripiani ONE vedere 52.400.13-19
- Accessori opzionali: Portabicchieri sistema di ripiani ONE vedere 52.400.12
- Accessori opzionali: Scaffale per bottiglie sistema di ripiani ONE vedere 52.400.14

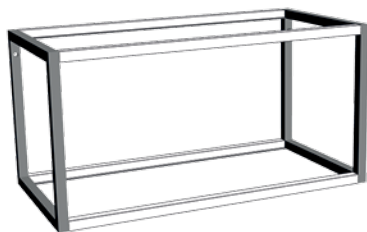

52.400.01

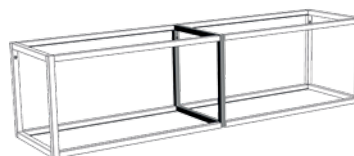

52.400.02

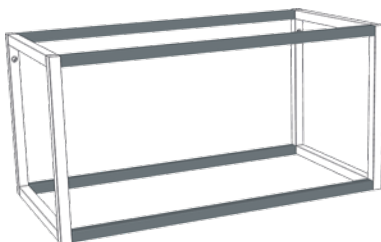

52.400.03-09

Kit di puntoni sistema di ripiani ONE

per collegare il kit telaio di base e telaio d'espansione

materiale: alluminio
finitura: verniciato con polveri / nero opaco

Articolo n.	putoni	lunghezza totale	kit
52.400.03	262 mm	300 mm	34.40
52.400.06	562 mm	600 mm	44.90
52.400.09	862 mm	900 mm	73.80

Fondo in vetro sistema di ripiani ONE

materiale: vetro
 finitura: satinato

Articolo n.	dimensioni	pezzo
52.400.13	262 / 262 / 4 mm	24.00
52.400.16	262 / 562 / 4 mm	32.60
52.400.19	262 / 862 / 4 mm	43.70

🔗 Accessori opzionali: Morsetti per ripiani vedere 52.400.20



52.400.13-19

Morsetti per ripiani

per l'appoggio a filo dei ripiani in vetro

materiale: acciaio
 finitura: nero

Articolo n.	kit
52.400.20	4.80



52.400.20

Proteggiripiano in lamiera sistema di ripiani ONE

materiale: acciaio
 finitura: verniciato con polveri / nero opaco

Articolo n.	dimensioni	pezzo
52.400.10	262 / 262 mm	24.60
52.400.11	262 / 562 mm	37.80
52.400.15	262 / 862 mm	48.60



52.400.10



52.400.12

Portabicchieri sistema di ripiani ONE

materiale: acciaio
 finitura: verniciato con polveri / nero opaco

Articolo n.	dimensioni	pezzo
52.400.12	262 / 262 mm	29.50



52.400.14

Scaffale per bottiglie sistema di ripiani ONE

materiale: acciaio
 finitura: verniciato con polveri / nero opaco

Articolo n.	dimensioni	pezzo
52.400.14	262 / 262 mm	29.50

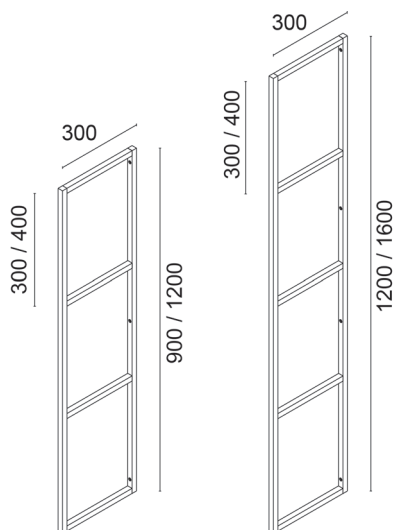

52.406.10-13

Sistema di ripiani THREE

profilo di telaio 18x18 mm, incl. materiale di montaggio
 facile montaggio a parete con sospensione a regolazione eccentrica, le basi vengono avvitate dal basso agli elementi dello scaffale (le basi non sono in dotazione)

materiale: alluminio
 finitura: verniciato con polveri / nero opaco
 sporgenza: 300 mm

Articolo n.	altezza	altezza scomparto	numero scomparti	pezzo
52.406.10	900 mm	300 mm	3	154.00
52.406.11	1'200 mm	300 mm	4	183.00
52.406.12	1'200 mm	400 mm	3	144.00
52.406.13	1'600 mm	400 mm	4	220.00



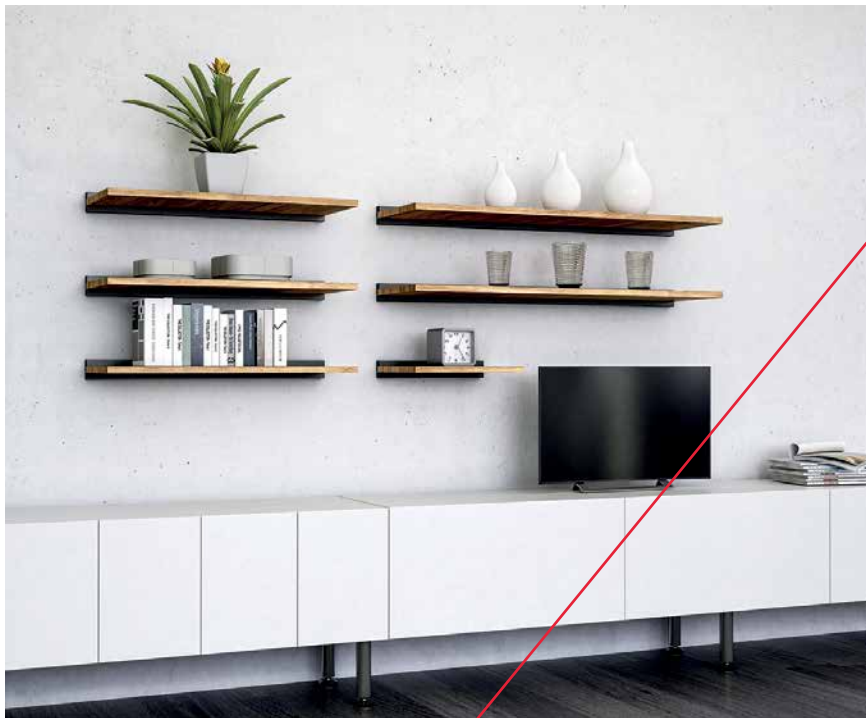

Sistema di ripiani TWO

profilo d'alluminio in 2 parti, facile montaggio alla parete, incl. materiale di montaggio per spessore pannello 16-25 mm a seconda della lunghezza, i pannelli devono essere forati da 2 a 6 volte, dima di foratura in dotazione

materiale: alluminio
 finitura: verniciato con polveri / nero opaco



52.406.01-04

Articolo n.	lunghezza	per spessore pannello	pezzo
52.406.01	300 mm	16 - 40 mm	32.40
52.406.02	600 mm	16 - 40 mm	52.80
52.406.03	900 mm	16 - 40 mm	67.20
52.406.04	1'200 mm	16 - 40 mm	80.40

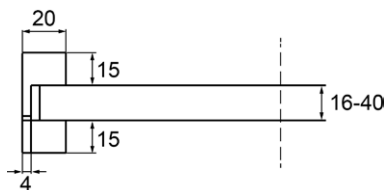



Sistema di ripiani Smartcube

si integra gradevolmente in qualsiasi ambiente interno, con innumerevoli opzioni di combinazione e configurazione, espandibile a piacere, particolarmente stabile

Componete voi stessi il vostro sistema individuale. **Produzione su misura.**

materiale: alluminio

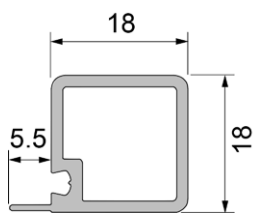

52.438/439.21 con sormonto

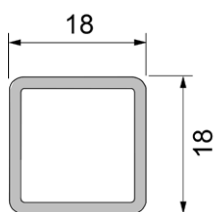

52.438/439.22 senza sormonto

Articolo n.	finitura	putoni	metro
52.438.21	anodizzato nero	con sormonto	8.60
52.438.22	anodizzato nero	senza sormonto	8.00
52.439.21	effetto inox	con sormonto	8.60
52.439.22	effetto inox	senza sormonto	8.00

- ⚙️ Accessori necessari: Elementi ad angolo sistema di ripiani Smartcube vedere 52.438.31-52.439.33
- Accessori necessari: Corda rotondo per Smartcube vedere 52.438.42
- Accessori necessari: Costi di lavorazione e confezionamento vedere 52.438.50-52

Elementi ad angolo sistema di ripiani Smartcube

materiale: alluminio

Articolo n.	finitura	tipo	pezzo
52.438.29	anodizzato nero	su 2 lati	12.30
52.438.31	anodizzato nero	su 3 lati	12.95
52.438.32	anodizzato nero	su 3 lati / con piede regolabile	16.05
52.438.33	anodizzato nero	su 4 lati	14.20
52.438.34	anodizzato nero	su 4 lati	13.70
52.438.35	anodizzato nero	su 4 lati / con piede regolabile	17.00
52.438.36	anodizzato nero	su 5 lati	17.20
52.439.29	effetto inox	su 2 lati	12.30
52.439.31	effetto inox	su 3 lati	12.95
52.439.32	effetto inox	su 3 lati / con piede regolabile	16.10
52.439.33	effetto inox	su 4 lati	14.20
52.439.34	effetto inox	su 4 lati	13.70
52.439.35	effetto inox	su 4 lati / con piede regolabile	17.00
52.439.36	effetto inox	su 5 lati	17.25



52.438/439.29-36

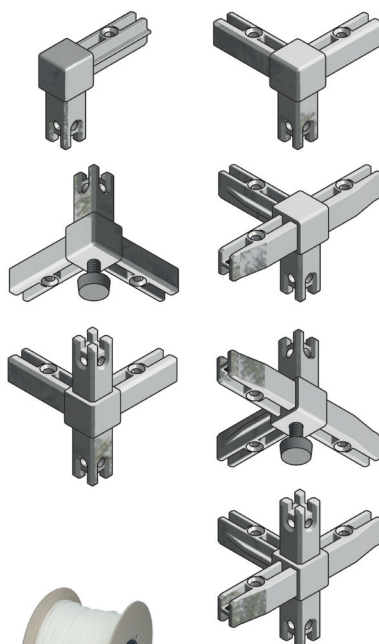

52.438.42

Corda rotondo per Smartcube

da inserire nel puntello con sormonto (consigliato in combinazione con vetro)

materiale: silicone
colore: bianco / trasparente

Articolo n.	Ø	metro
52.438.42	3 mm	1.46

Costi di lavorazione e confezionamento

Tagliare a misura, sbavare, pulire, praticare i fori di sospensione, fresare i fori per le viti, aggiungere il materiale di fissaggio idoneo (viti, cappucci, ecc.), aggiungere le necessarie congiunzioni per angoli, confezionare all'interno degli imballaggi tubolari e imballare lo scaffale tagliato a misura nei tubi di cartone.

Articolo n.	per	pezzo
52.438.50	sistema di ripiani singoli Smartcube	169.00
52.438.52	sistema di ripiani doppi Smartcube	217.00

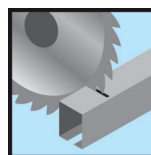



50.823.21



3x3



10x

Système d'étagère PEKA Pecasa

Pecasa est composé de quelques éléments de base combinables à volonté. Vous concevez votre meuble individuel. Les composants modulaires sont réglables en hauteur en continu à tout moment : plateaux de table, étagères, caissons ou autres. Symétrique ou asymétrique, sur toute la hauteur ou une partie de la hauteur, avec un agencement linéaire ou imbriqué : vous avez toujours le choix.

profil mural avec passage de câbles droite et gauche pour la lumière, le courant, etc. avec un diamètre de câble max. 9 mm, montage invisible grâce au profil de recouvrement

jeu composé de:

- 1 profil mural avec profil de recouvrement
- 10 pinces pour câbles
- 2 embouts (haut / bas)
- 3 plaques de distance de chaque dimension 1 / 2 / 3 mm

domaine d'application: habillage / vestiaire / habitation / bureau

matériel: aluminium

N° d'article	couleur	L/H/P	No d'usine	jeu
50.823.20	nature	56/2'200/18.5 mm	600.0408.20	189.00
50.823.21	noir	56/2'200/18.5 mm	600.0408.37	189.00

▲ Les tablettes larges peuvent être montées en continu sur deux profils muraux.



50.823.25

Profil de recouvrement pour profil mural PEKA Pecasa

pour recouvrir latéralement les câbles dans le canal de câbles

jeu à 2 pièces

domaine d'application: habillage / vestiaire / habitation / bureau

matériel: silicone

N° d'article	couleur	L/H/P	jeu
50.823.24	gris	7/2'200/12 mm	30.70
50.823.25	noir	7/2'200/12 mm	30.70

Supporto ripiano universale PEKA Pecasa

per avvitare i ripiani in legno, regolazione progressiva dell'altezza, integrabile in qualsiasi momento

kit composto da:

- 1 supporto ripiano con morsetto
- 2 coperture (verticale e orizzontale)
- 2 viti di regolazione della profondità

campi d'impiego: spogliatoi / portabiti / vetro / ufficio

materiale: lamiera d'acciaio

finitura: verniciato con polveri

portata: 80 kg

Articolo n.	colore	L/A/P	fabbrica n.	kit
50.823.33	bianco	70/85/204 mm	600.0386.91	98.90
50.823.36	nero	70/85/204 mm	600.0386.90	98.90



50.823.36



Supporto per ripiano in vetro PEKA Pecasa

da incollare al vetro, regolazione progressiva dell'altezza, integrabile in qualsiasi momento

kit formato da:

- 1 supporto ripiano con morsetto
- 1 piastra adattatrice in acciaio cromato smerigliata in alto, rivestita in basso; da incollare al ripiano in vetro
- 2 coperture (verticale e orizzontale)

campi d'impiego: spogliatoi / portabiti / soggiorno / ufficio

materiale: lamiera d'acciaio

finitura: verniciato con polveri

portata: 30 kg

Articolo n.	colore	L/A/P	fabbrica n.	kit
50.823.30	nero	70/89/204 mm	600.0385.90	125.20
50.823.31	bianco	70/89/204 mm	600.0385.91	125.20



50.823.30



Dima di montaggio per supporto per ripiano in vetro PEKA Pecasa

per incollare il ripiano in vetro al supporto

Articolo n.	fabbrica n.	pezzo
50.823.32	600.0411.12	17.00



50.823.32



50.823.34



Supporto ripiano per legno massiccio PEKA Pecasa

per avvitare i ripiani in legno massiccio, regolazione progressiva dell'altezza, integrabile in qualsiasi momento

kit formato da:

- 1 supporto ripiano con morsetto
- 2 coperture (verticale e orizzontale)
- 2 viti di regolazione della profondità Materiale: lamiera

campi d'impiego: spogliatoi / portabiti / soggiorno / ufficio

materiale: lamiera d'acciaio

finitura: verniciato con polveri

portata: 80 kg

Articolo n.	colore	L/A/P	fabbrica n.	kit
50.823.34	nero	210/103/204 mm	600.0387.90	126.20
50.823.35	bianco	210/103/204 mm	600.0387.91	126.20



50.823.40



Ripiano in metallo incl. supporto ripiano PEKA Pecasa

per avvitare i ripiani in legno massiccio, regolazione progressiva dell'altezza, integrabile in qualsiasi momento

kit formato da:

- 1 supporto ripiano con morsetto
- 2 coperture (verticale e orizzontale)
- 2 viti di regolazione della profondità

campi d'impiego: spogliatoi / portabiti / soggiorno / ufficio

materiale: lamiera d'acciaio

finitura: verniciato con polveri

portata: 60 kg

larghezza: 550 mm, profondità: 250 mm

Articolo n.	colore	altezza	fabbrica n.	kit
50.823.40	nero	87 mm	600.0389.90	219.00
50.823.41	bianco	87 mm	600.0389.91	219.00

larghezza: 550 mm, profondità: 400 mm

Articolo n.	colore	altezza	fabbrica n.	kit
50.823.42	nero	87 mm	600.0390.90	223.00
50.823.43	bianco	87 mm	600.0390.91	223.00

larghezza: 850 mm, profondità: 250 mm

Articolo n.	colore	altezza	fabbrica n.	kit
50.823.45	nero	87 mm	600.0391.90	226.00
50.823.46	bianco	87 mm	600.0391.91	226.00



larghezza: 850 mm, profondità: 400 mm

Articolo n.	colore	altezza	fabbrica n.	kit
50.823.47	nero	87 mm	600.0392.90	233.00
50.823.48	bianco	87 mm	600.0392.91	233.00

Supporto universale PEKA Pecaša

per il fissaggio di monitor, TV, specchi o quadri al profilo da parete del sistema di ripiani Pecaša

la piastra universale può essere avvitata o incollata. Monitor, specchio, ecc. con piastra universale montata possono essere successivamente agganciati e sganciati. Regolazione progressiva dell'altezza, integrabile in qualsiasi momento

kit formato da:

- 1 morsetto
- 1 piastra universale con posizione dei fori secondo la norma VESA

campi d'impiego: spogliatoi / portabiti / soggiorno / ufficio
 materiale: lamiera d'acciaio
 finitura: verniciato con polveri
 portata: 25 kg



50.823.38

Articolo n.	colore	L/A/P	fabbrica n.	kit
50.823.38	nero	220/226/25 mm	600.0401.90	100.80



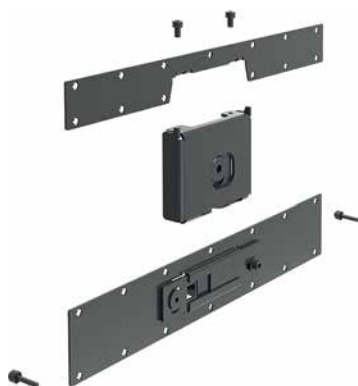

50.823.37



Supporto mobili PEKA Pecasa

da avvitare in modo invisibile sul retro del mobile (altezza mobile ≥ 220 mm), inclusa regolazione dell'inclinazione orizzontale e verticale, regolazione progressiva dell'altezza, integrabile in qualsiasi momento

kit formato da:

- 1 morsetto
- 2 supporti per mobile (alto e basso)
- 2 viti di regolazione della profondità

campi d'impiego: spogliatoi / portabiti / soggiorno / ufficio
 materiale: lamiera d'acciaio
 finitura: verniciato con polveri
 portata: 75 kg

Articolo n.	colore	L/A/P	fabbrica n.	kit
50.823.37	nero	434/190/28 mm	600.0388.90	146.20



50.823.50



Supporto per ripiani con asta appendiabiti integrata PEKA Pecasa

per avvitare i ripiani in legno, compatibile con tutte le più comuni grucce, regolazione progressiva dell'altezza, integrabile in qualsiasi momento

kit formato da:

- 1 supporto ripiano, incl. morsetto con asta appendiabiti integrata
- 2 coperture (verticale e orizzontale)
- 2 coperchi terminali (appendiabiti accorciabile individualmente)
- 2 viti di regolazione della profondità

campi d'impiego: spogliatoi / portabiti / soggiorno / ufficio
 materiale: lamiera d'acciaio
 finitura: verniciato con polveri

larghezza: 550 mm

Articolo n.	colore	A/P	fabbrica n.	kit
50.823.50	nero	114/308 mm	600.0393.90	153.00
50.823.51	bianco	114/308 mm	600.0393.91	153.00

larghezza: 850 mm

Articolo n.	colore	A/P	fabbrica n.	kit
50.823.52	nero	114/308 mm	600.0394.90	154.00
50.823.53	bianco	114/308 mm	600.0394.91	154.00

Attaccapannia liste PEKA Pecasa

con ripiani in legno: da avvitare (da dietro)
 con ripiani in vetro/metallo: da incollare (dall'alto)

kit formato da:

- 1 listello con 2/3 ganci fissi
- 2 nastri biadesivi per il fissaggio al ripiano in vetro/metallo

campi d'impiego: spogliatoi / portabiti
 materiale: lamiera d'acciaio
 finitura: verniciato con polveri
 portata: 6 kg

esecuzione: con 2 ganci, larghezza: 144 mm

Articolo n.	colore	A/P	fabbrica n.	kit
50.823.55	nero	64/39 mm	600.0395.90	14.35
50.823.56	bianco	64/39 mm	600.0395.91	14.35

esecuzione: con 3 ganci, larghezza: 216 mm

Articolo n.	colore	A/P	fabbrica n.	kit
50.823.57	nero	64/39 mm	600.0396.90	14.95
50.823.58	bianco	64/39 mm	600.0396.91	14.95

▲ portata: 6 kg/ganci



50.823.55



50.823.57



50.823.60



50.823.62

Portapantaloni con grucce PEKA Pecasa

da avvitare al ripiano in legno

kit formato da:

- 1 profilo con 12/18 grucce

campi d'impiego: spogliatoi / portabiti

materiale: lamiera d'acciaio

finitura: verniciato con polveri

esecuzione: con 12 grucce, larghezza: 500 mm

Articolo n.	colore	A/P	fabbrica n.	kit
50.823.60	nero	51/80 mm	600.0397.90	106.10
50.823.61	bianco	51/80 mm	600.0397.91	106.10

esecuzione: con 18 grucce, larghezza: 800 mm

Articolo n.	colore	A/P	fabbrica n.	kit
50.823.62	nero	51/80 mm	600.0398.90	144.50
50.823.63	bianco	51/80 mm	600.0398.91	144.50



Ripiano per riviste/scarpe PEKA Pecasa

grazie al meccanismo di inclinazione del ripiano, può essere montato verso l'alto o verso il basso, meccanismo di inclinazione del ripiano verso il basso per scarpe e riviste, meccanismo di inclinazione del ripiano verso l'alto per scarpe, supporto integrato in modo invisibile nel ripiano, regolazione progressiva dell'altezza, integrabile in qualsiasi momento

kit formato da:

- 1 ripiano con morsetto integrato
- 1 copertura

campi d'impiego: spogliatoi / portabiti / soggiorno / ufficio
 materiale: lamiera d'acciaio
 finitura: verniciato con polveri
 portata: 8 kg

larghezza: 550 mm

Articolo n.	colore	A/P	fabbrica n.	kit
50.823.65	nero	130/318 mm	600.0399.90	94.70
50.823.66	bianco	130/318 mm	600.0399.91	94.70

larghezza: 850 mm

Articolo n.	colore	A/P	fabbrica n.	kit
50.823.67	nero	130/318 mm	600.0400.90	100.50
50.823.68	bianco	130/318 mm	600.0400.91	100.50



50.823.65





50.823.73

Reggilibro PEKA Pecasa

divisore stand-alone o reggilibro

campi d'impiego: spogliatoi / portabiti / soggiorno / ufficio

materiale: lamiera d'acciaio

finitura: verniciato con polveri

Articolo n.	colore	L/A/P	fabbrica n.	pezzo
50.823.70	verde chiaro	159/135/135 mm	600.0402.38	17.40
50.823.71	rosso	159/135/135 mm	600.0402.39	17.40
50.823.72	nero	159/135/135 mm	600.0402.90	17.40
50.823.73	bianco	159/135/135 mm	600.0402.91	17.40

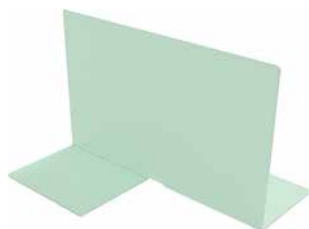

50.823.70

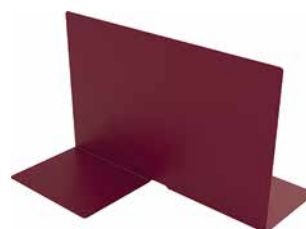

50.823.71



50.823.72



50.823.73

Porta corrispondenza PEKA Pecasa

divisore stand-alone per classificare lettere, cartoline e/o come reggilibro

campi d'impiego: spogliatoi / portabiti / soggiorno / ufficio

materiale: lamiera d'acciaio

finitura: verniciato con polveri

Articolo n.	colore	L/A/P	fabbrica n.	pezzo
50.823.75	verde chiaro	179/202/122 mm	600.0403.38	25.10
50.823.76	rosso	179/202/122 mm	600.0403.39	25.10
50.823.77	nero	179/202/122 mm	600.0403.90	25.10
50.823.78	bianco	179/202/122 mm	600.0403.91	25.10



50.823.75



50.823.75



50.823.76



50.823.77



50.823.78



50.823.80

Scatola organizzativa PEKA Pecasa

per riporre e conservare strumenti da lavoro, da ufficio, per cucire, per pulire le scarpe, medicinali, detersivi ecc., fondo con inserto in feltro

campi d'impiego: spogliatoi / portabiti / soggiorno / ufficio

materiale: lamiera d'acciaio

finitura: verniciato con polveri

Articolo n.	colore	L/A/P	fabbrica n.	pezzo
50.823.80	verde chiaro	290/102/155 mm	600.0404.38	71.70
50.823.81	rosso	290/102/155 mm	600.0404.39	71.70
50.823.82	nero	290/102/155 mm	600.0404.90	71.70
50.823.83	bianco	290/102/155 mm	600.0404.91	71.70

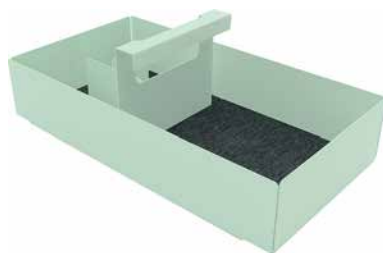

50.823.80

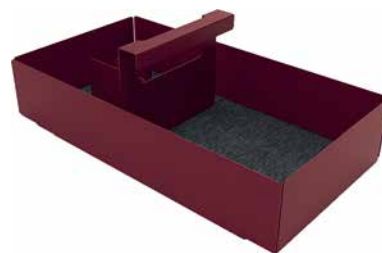

50.823.81



50.823.82

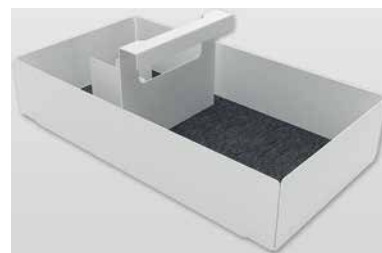

50.823.83

Organizer di cavi PEKA Pecasa

per ricaricare cellulari, tablet e per riporre i cavi di ricarica, prese multiple per il collegamento elettrico, box e coperchio in metallo con inserto in feltro, spazio per 2 prese multiple UE 5x

campi d'impiego: spogliatoi / portabiti / soggiorno / ufficio

materiale: lamiera d'acciaio

finitura: verniciato con polveri



50.823.88

Articolo n.	colore	L/A/P	fabbrica n.	pezzo
50.823.85	verde chiaro	383/121/145 mm	600.0405.38	69.60
50.823.86	rosso	383/121/145 mm	600.0405.39	69.60
50.823.87	nero	383/121/145 mm	600.0405.90	69.60
50.823.88	bianco	383/121/145 mm	600.0405.91	69.60



50.823.85

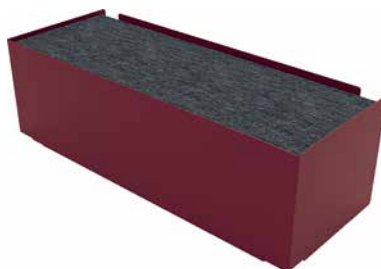

50.823.86



50.823.87



50.823.88



50.823.90-93

Casella per penne PEKA Pecasa

per conservare utensili da lavoro, gioielli, medicinali ecc., fondo con inserto in feltro

campi d'impiego: spogliatoi / portabiti / soggiorno / ufficio

materiale: lamiera d'acciaio

finitura: verniciato con polveri

Articolo n.	colore	L/A/P	fabbrica n.	pezzo
50.823.90	verde chiaro	241/21/121 mm	600.0406.38	25.10
50.823.91	rosso	241/21/121 mm	600.0406.39	25.10
50.823.92	nero	241/21/121 mm	600.0406.90	25.10
50.823.93	bianco	241/21/121 mm	600.0406.91	25.10



50.823.90

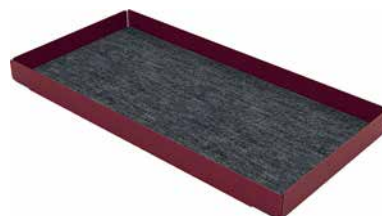

50.823.91



50.823.92

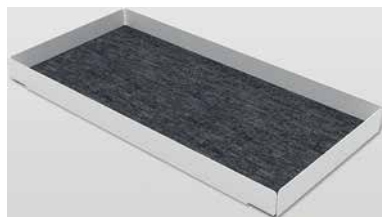

50.823.93

Armadietto di stoccaggio PEKA Pecasa

per conservare utensili da lavoro, gioielli, medicinali ecc., fondo con inserto in feltro

campi d'impiego: spogliatoi / portabiti / soggiorno / ufficio

materiale: lamiera d'acciaio

finitura: verniciato con polveri

Articolo n.	colore	L/A/P	fabbrica n.	pezzo
50.823.95	verde chiaro	241/21/121 mm	600.0407.38	35.30
50.823.96	rosso	241/21/121 mm	600.0407.39	35.30
50.823.97	nero	241/21/121 mm	600.0407.90	35.30
50.823.98	bianco	241/21/121 mm	600.0407.91	35.30



50.823.95

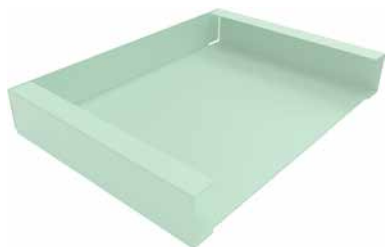

50.823.95



50.823.96



50.823.97



50.823.98



52.407.01-05

Mensola VENUS

con materiale di montaggio: 2 tasselli, 2 viti, 2 coperture viti

materiale: acciaio
 finitura: rivestito a polvere
 spessore materiale: 2 mm
 portata: 10 kg

Articolo n.	colore	L/A/P	pezzo
52.407.01	nero opaco	300/140/150 mm	35.60
52.407.02	bianco opaco	300/140/150 mm	35.60
52.407.04	nero opaco	450/140/150 mm	41.40
52.407.05	bianco opaco	450/140/150 mm	41.40

Mensole ELEMENT-SYSTEM

per cremagliere **CLASSIC 50** e **DESIGN 50**

materiale: acciaio
finitura: verniciato

Articolo n.	colore	estensione	portata	pezzo
52.412.11	bianco	150 mm	60 kg	1.51
52.412.12	bianco	200 mm	60 kg	1.63
52.412.13	bianco	250 mm	60 kg	1.88
52.412.14	bianco	300 mm	60 kg	2.06
52.412.15	bianco	350 mm	60 kg	2.41
52.412.16	bianco	400 mm	60 kg	2.64
52.412.17	bianco	500 mm	60 kg	5.60
52.412.41	colore argento	150 mm	60 kg	1.52
52.412.42	colore argento	200 mm	60 kg	1.74
52.412.43	colore argento	250 mm	60 kg	1.94
52.412.44	colore argento	300 mm	60 kg	2.12
52.412.45	colore argento	350 mm	60 kg	2.48
52.412.46	colore argento	400 mm	60 kg	2.72
52.412.47	colore argento	500 mm	60 kg	5.80
52.414.07	bianco	600 mm	65 kg	6.45
52.414.37	colore argento	600 mm	65 kg	6.55

 portata per mensola



52.412.11-17



52.412.11-17

Supporti a pressione ELEMENT-SYSTEM

materiale: acciaio inox

Articolo n.	esecuzione	L/A/P		pezzo
52.418.01	unilaterale	21/11.3/12.8 mm	3.5 mm	0.59
52.418.11	bilaterale	45/11.3/15 mm	3.5 mm	0.65

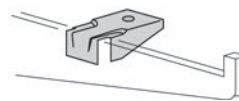

52.418.01

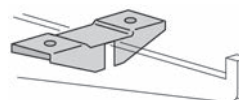

52.418.11



52.416.01-05

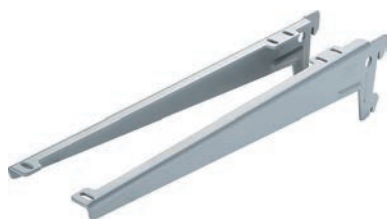

52.416.31-35

Mensole ad angolo ELEMENT-SYSTEM

in coppia sinistra/destra
per cremagliere **CLASSIC 50**

materiale: acciaio
finitura: verniciato

Articolo n.	colore	estensione	portata		coppia
52.416.01	bianco	180 mm	55 kg	4 mm	5.85
52.416.03	bianco	280 mm	55 kg	4 mm	6.45
52.416.04	bianco	330 mm	55 kg	4 mm	10.45
52.416.05	bianco	380 mm	55 kg	4 mm	8.80
52.416.31	colore argento	180 mm	55 kg	4 mm	6.00
52.416.33	colore argento	280 mm	55 kg	4 mm	6.45
52.416.34	colore argento	330 mm	55 kg	4 mm	10.55
52.416.35	colore argento	380 mm	55 kg	4 mm	8.80
52.417.04	bianco	480 mm	65 kg	4.5 mm	15.30
52.417.34	colore argento	480 mm	65 kg	4.5 mm	15.30

portata per mensola



52.420.01-37

Mensole a U ELEMENT-SYSTEM

per cremagliere **CLASSIC 50** - a due file senza viti di fissaggio

materiale: acciaio
finitura: verniciato

Articolo n.	colore	estensione	portata	pezzo
52.420.01	bianco	170 mm	50 kg	2.75
52.420.02	bianco	220 mm	50 kg	2.96
52.420.03	bianco	270 mm	50 kg	3.82
52.420.05	bianco	370 mm	50 kg	4.64
52.420.07	bianco	470 mm	50 kg	9.05
52.420.31	colore argento	170 mm	50 kg	2.75
52.420.32	colore argento	220 mm	50 kg	3.00
52.420.33	colore argento	270 mm	50 kg	3.94
52.420.35	colore argento	370 mm	50 kg	4.69
52.420.37	colore argento	470 mm	50 kg	9.05

portata per mensola

Kit di viti Mensole U ELEMENT-SYSTEM

Articolo n.	lunghezza vite		kit
52.420.51	30 / 48 mm	3.5 mm	7.25

20 pezzi

Mensole per vassoi in filo di ferro ELEMENT-SYSTEM

per cremagliere CLASSIC 50 - a due file

materiale: acciaio
finitura: verniciato

Articolo n.	colore	estensione	portata	pezzo
52.441.01	bianco	320 mm	30 kg	3.71
52.441.02	bianco	420 mm	30 kg	5.25
52.441.03	colore argento	320 mm	30 kg	4.03
52.441.04	colore argento	420 mm	30 kg	5.70

 portata per ogni mensola



52.441.03-04



52.441.03-04

Vassoi in filo di ferro ELEMENT-SYSTEM

per mensole per vassoi in filo di ferro

materiale: acciaio
finitura: verniciato

Articolo n.	colore	L/P	portata	pezzo
52.440.01	bianco	800/300 mm	40 kg	22.35
52.440.02	bianco	800/400 mm	40 kg	29.80
52.440.05	bianco	1'800/300 mm	20 kg	37.20
52.440.06	bianco	1'800/400 mm	25 kg	48.60
52.440.11	colore argento	800/300 mm	40 kg	33.00
52.440.12	colore argento	800/400 mm	40 kg	29.20
52.440.15	colore argento	1'800/300 mm	20 kg	37.90
52.440.16	colore argento	1'800/400 mm	25 kg	48.60

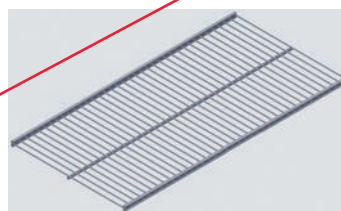

52.440.11-16

Cestelli in filo di ferro ELEMENT-SYSTEM

incl. 2 mensole
per cremagliere CLASSIC 50

materiale: acciaio
finitura: verniciato

Articolo n.	colore	L/A/P	portata	pezzo
52.442.01	bianco	800/120/350 mm	18 kg	54.70
52.442.02	colore argento	800/120/350 mm	18 kg	57.80



52.442.02



52.442.10



52.442.10

Cestelli in filo di ferro ELEMENT-SYSTEM

per cremagliere **CLASSIC 50**

materiale: acciaio
finitura: verniciata argento

Articolo n.	L/A/P	pezzo
52.442.10	800/120/350 mm	90.50

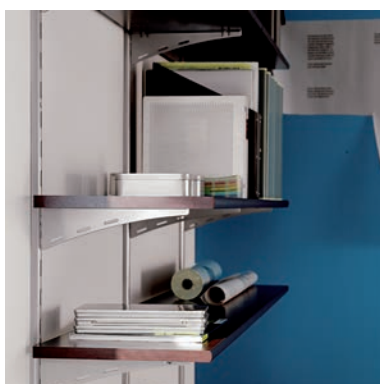

52.420.42-56



52.420.42-56

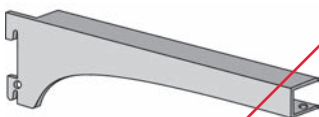

52.420.61-64

Mensole ELEMENT-SYSTEM

per cremagliere **DESIGN 50** e **CLASSIC 50**

materiale: acciaio
finitura: verniciato

Articolo n.	colore	estensione	portata	pezzo
52.420.42	bianco	150 mm	55 kg	3.00
52.420.43	bianco	200 mm	55 kg	3.24
52.420.44	bianco	250 mm	55 kg	3.82
52.420.45	bianco	300 mm	55 kg	4.28
52.420.46	bianco	350 mm	55 kg	4.93
52.420.52	colore argento	150 mm	55 kg	3.00
52.420.53	colore argento	200 mm	55 kg	3.24
52.420.54	colore argento	250 mm	55 kg	3.85
52.420.55	colore argento	300 mm	55 kg	4.25
52.420.56	colore argento	350 mm	55 kg	4.98

i portata per mensola

Mensole per ripiani in legno ELEMENT-SYSTEM

in coppia sinistra/destra
per cremagliere **CLASSIC 50**
per ripiani in legno spessi 19-22 mm

materiale: acciaio
finitura: verniciato

Articolo n.	colore	estensione	portata	coppia
52.420.61	bianco	120 mm	55 kg	24.70
52.420.64	colore argento	120 mm	55 kg	24.70

i portata per mensola

Fermalibri ELEMENT-SYSTEM

per cremagliere **CLASSIC 50**

materiale: acciaio
finitura: verniciato

Articolo n.	colore	A/P	coppia
52.421.01	bianco	118/143 mm	6.45
52.421.31	colore argento	118/143 mm	6.45

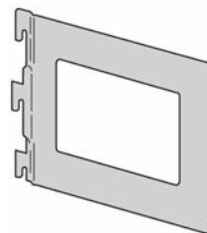

52.421.01-31

Fermalibri ELEMENT-SYSTEM

abbinabile anche allo scaffale più piccolo

materiale: acciaio
finitura: verniciato

Articolo n.	colore	L/A/P	pezzo
52.422.15	bianco	80/120/130 mm	2.45
52.422.16	colore argento	80/120/130 mm	2.45

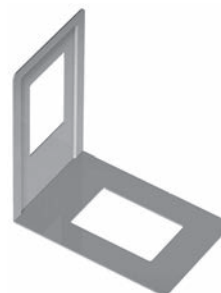

52.422.15-16

Mensole per aste appendiabiti ELEMENT-SYSTEM

per cremagliere **CLASSIC 50**

materiale: acciaio
finitura: verniciato

Articolo n.	colore	estensione	portata	pezzo
52.423.01	bianco	330 mm	30 kg	17.05
52.423.02	colore argento	330 mm	30 kg	17.90

 portata per mensola



52.423.01-02



52.423.01-02





52.423.11-12

Aste appendiabiti per ELEMENT-SYSTEM

materiale: acciaio

Articolo n.	profilo	lunghezza	pezzo
52.423.11	20 / 35 mm	800 mm	29.70
52.423.12	20 / 35 mm	1'000 mm	36.80



52.423.15

Tappo terminale per ELEMENT-SYSTEM

materiale: plastica
colore: grigio

Articolo n.	profilo	coppia
52.423.15	20 / 35 mm	5.10

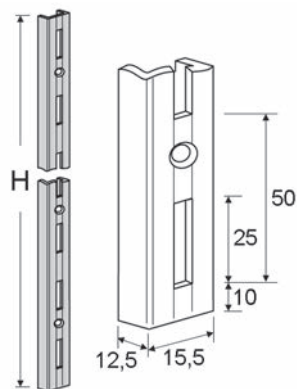

52.401.10-45

Cremagliere ELEMENT-SYSTEM CLASSIC 50

a una fila

materiale: acciaio
finitura: verniciato
spessore: 1.5 mm
4 mm

Articolo n.	colore	L/L/A	pezzo
52.401.10	bianco	1'000/15.5/12.5 mm	4.06
52.401.15	bianco	1'500/15.5/12.5 mm	5.95
52.401.20	bianco	2'000/15.5/12.5 mm	8.05
52.401.25	bianco	2'500/15.5/12.5 mm	12.15
52.401.30	colore argento	1'000/15.5/12.5 mm	4.18
52.401.35	colore argento	1'500/15.5/12.5 mm	6.15
52.401.40	colore argento	2'000/15.5/12.5 mm	8.05
52.401.45	colore argento	2'500/15.5/12.5 mm	12.50

Cremagliere ELEMENT-SYSTEM CLASSIC 50

a due file

materiale: acciaio
: verniciato
spessore: 1.5 mm
 4 mm

Articolo n.	colore	L/L/A	pezzo
52.404.10	bianco	1'000/25/12.5 mm	5.70
52.404.15	bianco	1'500/25/12.5 mm	7.85
52.404.20	bianco	2'000/25/12.5 mm	11.00
52.404.30	colore argento	1'000/25/12.5 mm	5.75
52.404.35	colore argento	1'500/25/12.5 mm	8.00
52.404.40	colore argento	2'000/25/12.5 mm	11.10

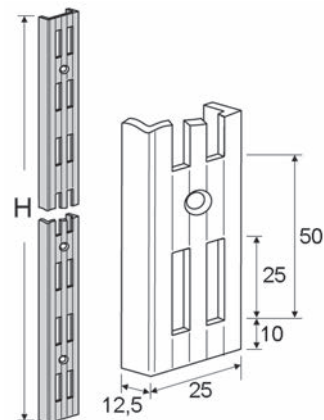

52.404.10-45

Cremagliere mezzotonde ELEMENT-SYSTEM DESIGN 50

a una fila

materiale: acciaio
finitura: verniciato
spessore: 2.5 mm
 5 mm

Articolo n.	colore	L/L/A	pezzo
52.410.10	bianco	1'000/30/14.5 mm	7.15
52.410.15	bianco	1'500/30/14.5 mm	9.60
52.410.20	bianco	2'000/30/14.5 mm	13.30
52.410.50	colore argento	1'000/30/14.5 mm	7.15
52.410.55	colore argento	1'500/30/14.5 mm	9.60
52.410.60	colore argento	2'000/30/14.5 mm	13.45

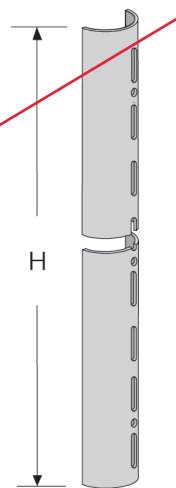

52.410.10-60





52.420.10

Set di mensole ELEMENT-SYSTEM Storage

Set composto da:
2 binari a parete, 2 file
2 griglie e 4 griglie di supporto
incl. 6 viti e tasselli

materiale: acciaio
finitura: verniciato

Articolo n.	colore	L/L/P	kit
52.420.10	grigio-bianco	500/800/320 mm	68.40



52.420.11

Set di mensole ELEMENT-SYSTEM Books

Set composto da:
2 binari a parete, 1 fila
2 pavimenti in legno e 4 staffa
incl. 6 viti e tasselli e 8 viti per pavimenti in legno

materiale: acciaio
finitura: verniciato

Articolo n.	colore	L/L/P	kit
52.420.11	bianco	500/800/180 mm	50.40



52.420.12

Set di mensole ELEMENT-SYSTEM Office 2

Set composto da:
2 binari a parete, 2 file
2 ripiani in acciaio e 4 pro-supporto
incl. 6 viti e tasselli

materiale: acciaio
finitura: verniciato

Articolo n.	colore	L/L/P	kit
52.420.12	bianco	500/800/300 mm	50.40



52.420.13

Set di mensole ELEMENT-SYSTEM Garden

Set composto da:
2 binari a parete, 2 file
2 ripiani in acciaio e 4 pro-supporti
2 cestelli con cinghie
1 guida con 1 piccola e grande gancio

materiale: acciaio
finitura: verniciato

Articolo n.	colore	L/L/P	kit
52.420.13	bianco	1'000/800/300 mm	189.00



Set di mensole ELEMENT-SYSTEM Walk-in closet

Set composto da:

2 binari a parete, 2 file

3 ripiani in filo Twin e 6 supporti mensole Twin

1 tubo tondo in acciaio al cromo con supporto tubo e testate di chiusura

materiale: acciaio
finitura: verniciato

Articolo n.	colore	L/L/P	kit
52.420.14	bianco	1'000/800/320 mm	112.80



52.420.14

Mensole AWESO 1560 tipo 1, per carichi leggeri

guida con nasello

con vite di regolazione

materiale: alluminio
finitura: anodizzato opaco

Articolo n.	estensione	portata	elemento inferiore	pezzo
52.474.42	100 mm	15 kg	alluminio grezzo	43.30
52.474.43	120 mm	15 kg	alluminio grezzo	34.70
52.474.44	150 mm	15 kg	alluminio grezzo	37.10
52.474.45	180 mm	15 kg	alluminio grezzo	36.80
52.474.46	200 mm	22 kg	alluminio grezzo	31.00
52.474.47	250 mm	21 kg	alluminio grezzo	31.90
52.474.48	300 mm	19 kg	alluminio grezzo	33.40
52.474.49	350 mm	18 kg	alluminio grezzo	34.30
52.474.50	400 mm	16 kg	alluminio grezzo	34.60
52.474.51	450 mm	20 kg	acciaio grigio chiaro RAL 9007	86.30
52.474.52	500 mm	18 kg	acciaio grigio chiaro RAL 9007	86.10

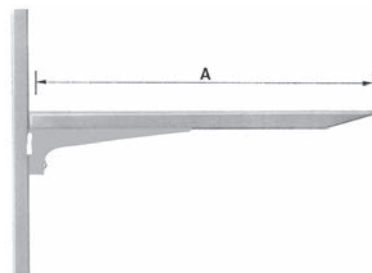

52.474.42-52

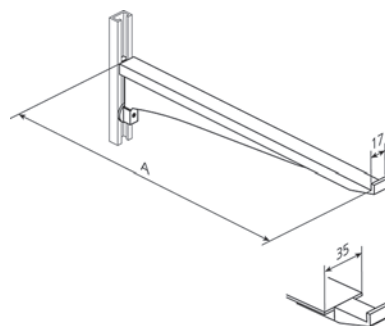

52.474.42-52

Portata garantita per ogni mensola con carico uniformemente distribuito e utilizzo delle cremagliere 52.471. + 52.472.
Sono disponibili su richiesta mensole in ottone cromato lucido.



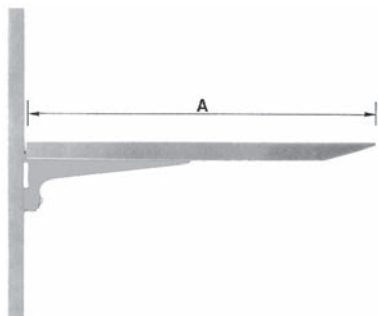

52.475.62-76

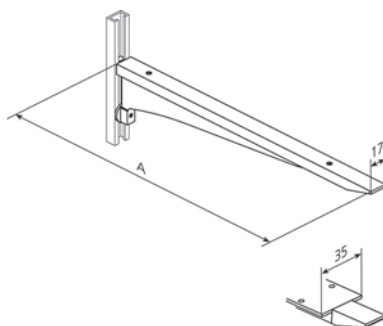

52.475.62-76

Mensole AWESO 1562 tipo 1, per carichi leggeri

guida diritta con fori
con vite di regolazione

materiale: alluminio
finitura: anodizzato opaco
3 mm

Articolo n.	estensione	portata	elemento inferiore	pezzo
52.475.62	100 mm	15 kg	alluminio grezzo	43.30
52.475.63	120 mm	15 kg	alluminio grezzo	35.90
52.475.64	150 mm	15 kg	alluminio grezzo	37.80
52.475.65	180 mm	15 kg	alluminio grezzo	37.40
52.475.66	200 mm	22 kg	alluminio grezzo	31.60
52.475.67	250 mm	21 kg	alluminio grezzo	32.80
52.475.68	250 mm	21 kg	alluminio grezzo	33.40
52.475.69	280 mm	19 kg	alluminio grezzo	32.80
52.475.70	300 mm	19 kg	alluminio grezzo	34.00
52.475.71	330 mm	18 kg	alluminio grezzo	36.10
52.475.72	350 mm	18 kg	alluminio grezzo	34.90
52.475.73	380 mm	16 kg	alluminio grezzo	35.90
52.475.74	400 mm	16 kg	alluminio grezzo	36.40
52.475.75	450 mm	20 kg	acciaio grigio chiaro RAL 9007	87.60
52.475.76	500 mm	18 kg	acciaio grigio chiaro RAL 9007	88.20

Portata garantita per ogni mensola con carico uniformemente distribuito e utilizzo delle cremagliere 52.471. + 52.472.
Sono disponibili su richiesta mensole in ottone cromato lucido.

8



52.474.22-23

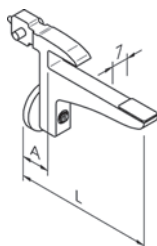

52.474.22-23

Portaripiani per vetro AWESO 1413 tipo 1, per carichi leggeri

per ripiani in vetro di sicurezza
con vite di regolazione

materiale: acciaio
finitura: cromata lucida

Articolo n.	estensione	dim. A	portata	spessore vetro	pezzo
52.474.22	54 mm	6.5 mm	7 kg	6 mm	57.60
52.474.23	65 mm	9.5 mm	7 kg	8 mm	56.40

Portata massima per ogni mensola con carico uniformemente distribuito.

Supporti per ripiani per vetro AWESO 1420 tipo 1, per carichi leggeri

per nicchie, vetrine e armadi

materiale: alluminio
finitura: opache

Articolo n.	estensione	portata	esecuzione	pezzo
52.474.33	24 mm	20 kg	con ventosa	12.00
52.474.34	24 mm	20 kg	con paraolpi elastico	10.05
52.474.35	24 mm	20 kg	senza foro	8.85

i Portata massima per ogni mensola con carico uniformemente distribuito.

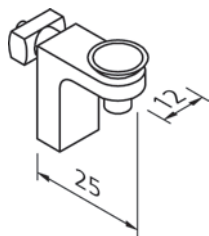

52.474.33

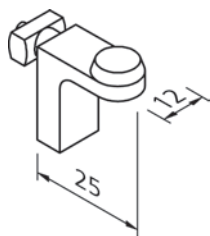

52.474.34

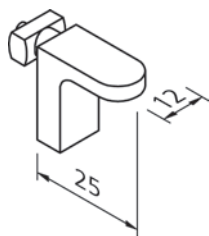

52.474.35



52.474.33-35



Cremagliere AWESO 1000 tipo 1, per carico leggero

con fori per posizionamento numerati

materiale: alluminio
finitura: anodizzato opaco
 3.5 mm

Articolo n.	lunghezza	unità	pezzo
52.471.10	1000 mm	pezzo	25.10
52.471.16	1600 mm	pezzo	35.50
52.471.20	2000 mm	pezzo	43.10
52.471.26	2600 mm	pezzo	53.90
52.471.11	a misura	metro	su richiesta

 tolleranza di lunghezza +0/-3,5 mm
Sono disponibili su richiesta cremagliere in ottone cromato lucido.



52.471.10-26

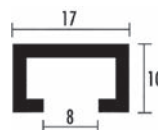

52.471.10-26





52.472.10-20

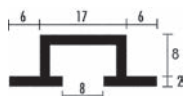

52.472.10-20

Cremagliere AWESO 1010 tipo 1, per carichi leggeri

con fori per posizionamento numerati

materiale: alluminio
finitura: anodizzato opaco

Articolo n.	lunghezza	▽	unità	pezzo
52.472.10	1000 mm	3.5 mm	pezzo	32.80
52.472.16	1600 mm	3.5 mm	pezzo	46.60
52.472.20	2000 mm	3.5 mm	pezzo	56.30
52.472.11	a misura	3.5 mm	metro	su richiesta

📏 tolleranza di lunghezza +0/-3,5 mm
Sono disponibili su richiesta cremagliere in ottone cromato lucido.

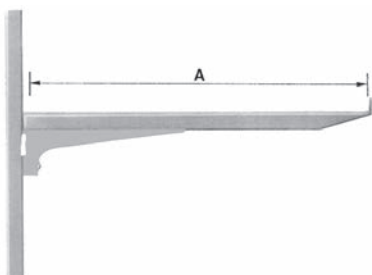

52.484.21-29

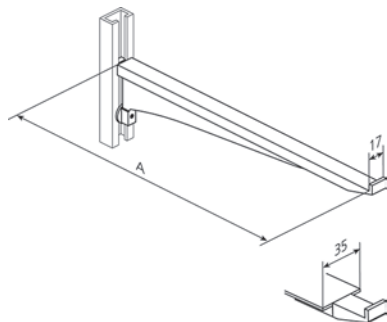

Mensole AWESO 1570 tipo 2, per carichi medi

guida con nasello, alluminio opaco anodizzato
con vite di regolazione

materiale: alluminio
finitura: anodizzato opaco

Articolo n.	estensione	portata	elemento inferiore	pezzo
52.484.21	200 mm	50 kg	alluminio grezzo	32.00
52.484.22	250 mm	45 kg	alluminio grezzo	31.90
52.484.23	300 mm	40 kg	alluminio grezzo	34.00
52.484.24	350 mm	40 kg	alluminio grezzo	34.60
52.484.25	400 mm	40 kg	alluminio grezzo	35.20
52.484.26	450 mm	40 kg	acciaio grigio chiaro RAL 9007	64.90
52.484.27	500 mm	40 kg	acciaio grigio chiaro RAL 9007	65.50
52.484.28	550 mm	40 kg	acciaio grigio chiaro RAL 9007	67.30
52.484.29	600 mm	35 kg	acciaio grigio chiaro RAL 9007	72.80

📏 Portata garantita per ogni mensola con carico uniformemente distribuito e utilizzo delle cremagliere 52.481.
Con utilizzo delle cremagliere 52.482, la portata di ogni mensola di 15 kg in più.
Sono disponibili su richiesta mensole in ottone cromato lucido.

Mensole AWESO 1572 tipo 2, per carichi medi

guida diritta con fori
con vite di regolazione

materiale: alluminio
finitura: anodizzato opaco
 3 mm

Articolo n.	estensione	portata	elemento inferiore	pezzo
52.486.21	200 mm	50 kg	alluminio grezzo	32.50
52.486.22	230 mm	48 kg	alluminio grezzo	32.50
52.486.23	250 mm	45 kg	alluminio grezzo	35.70
52.486.24	280 mm	43 kg	alluminio grezzo	32.80
52.486.25	300 mm	40 kg	alluminio grezzo	34.60
52.486.26	330 mm	40 kg	alluminio grezzo	35.50
52.486.27	350 mm	40 kg	alluminio grezzo	36.90
52.486.28	380 mm	40 kg	alluminio grezzo	35.80
52.486.29	400 mm	40 kg	alluminio grezzo	36.40
52.486.30	450 mm	40 kg	acciaio grigio chiaro RAL 9007	66.10
52.486.31	500 mm	40 kg	acciaio grigio chiaro RAL 9007	67.30
52.486.32	550 mm	40 kg	acciaio grigio chiaro RAL 9007	68.50

 Portata garantita per ogni mensola con carico uniformemente distribuito e utilizzo delle cremagliere 52.481.
Con utilizzo delle cremagliere 52.482. la portata di ogni mensola di 15 kg in più.
Sono disponibili su richiesta mensole in ottone cromato lucido.

Portaripiani per vetro AWESO 1423 tipo 2, per carichi medi

per ripiani in vetro di sicurezza
con vite di regolazione

materiale: acciaio
finitura: cromata lucida

Articolo n.	estensione	portata	spessore vetro	pezzo
52.483.22	54 mm	7 kg	6 mm	52.90
52.483.23	66 mm	7 kg	8 mm	50.90

 Portata massima per ogni mensola con carico uniformemente distribuito.

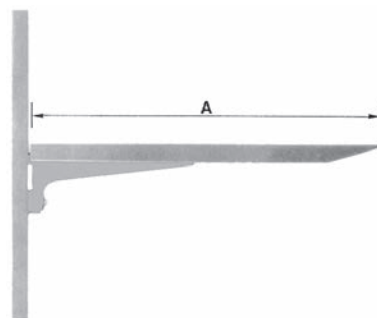

52.486.21-32

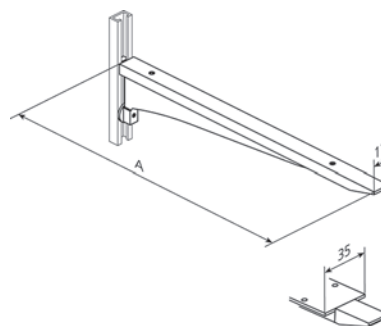

52.486.21-32



52.483.22-23

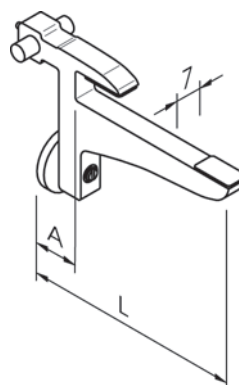

52.483.22-23



52.481.01-25

52.482.01

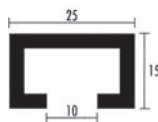

52.481.01-25

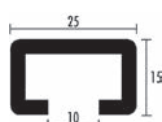

52.482.01

Cremagliere AWESO 1040/1042 tipo 2, per carichi medi

con fori per posizionamento numerati

4.5 mm

Articolo n.	materiale	finitura	tipo	lunghezza	unità	pezzo
52.481.15	alluminio	anodizzato opaco	1'040	1500 mm	pezzo	44.30
52.481.20	alluminio	anodizzato opaco	1'040	2000 mm	pezzo	58.20
52.481.25	alluminio	anodizzato opaco	1'040	2500 mm	pezzo	71.60
52.481.01	alluminio	anodizzato opaco	1'040	a misura	metro	su richiesta
52.482.01	acciaio	zincata	1'042	a misura	metro	su richiesta

tolleranza di lunghezza +0/-3,5 mm
Sono disponibili su richiesta cremagliere in ottone cromato lucido.

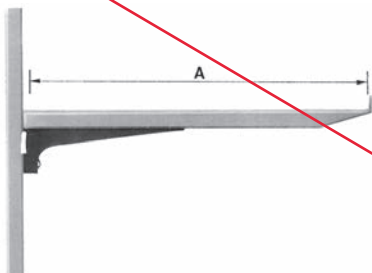

52.494.01-13

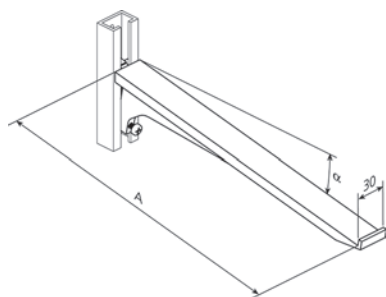

52.494.01-13

Mensole AWESO 1580 tipo 3, per carichi pesanti

guida con nasello
con vite di regolazione

materiale: alluminio
finitura: anodizzato opaco

Articolo n.	estensione	portata	elemento inferiore	pezzo
52.494.01	200 mm	130 kg	acciaio nero	39.80
52.494.02	250 mm	125 kg	acciaio nero	50.90
52.494.03	300 mm	120 kg	acciaio nero	58.00
52.494.04	350 mm	120 kg	acciaio nero	58.20
52.494.05	400 mm	115 kg	acciaio nero	66.20
52.494.06	450 mm	110 kg	acciaio nero	64.30
52.494.07	500 mm	105 kg	acciaio nero	67.30
52.494.08	550 mm	100 kg	acciaio nero	73.20
52.494.09	600 mm	100 kg	acciaio nero	78.80
52.494.10	650 mm	95 kg	acciaio nero	94.00
52.494.11	700 mm	90 kg	acciaio nero	103.10
52.494.13	800 mm	90 kg	acciaio nero	112.20

Portata garantita per ogni mensola con carico uniformemente distribuito.

Mensole AWESO 1582 tipo 3, per carichi pesanti

guida diritta con fori
con vite di regolazione

materiale: alluminio
finitura: anodizzato opaco
 3 mm

Articolo n.	estensione	portata	elemento inferiore	pezzo
52.495.31	200 mm	130 kg	acciaio nero	40.50
52.495.32	230 mm	130 kg	acciaio nero	56.90
52.495.33	250 mm	125 kg	acciaio nero	58.60
52.495.34	280 mm	125 kg	acciaio nero	57.60
52.495.35	300 mm	120 kg	acciaio nero	61.70
52.495.36	330 mm	120 kg	acciaio nero	62.50
52.495.37	350 mm	120 kg	acciaio nero	68.10
52.495.38	380 mm	120 kg	acciaio nero	63.10
52.495.39	400 mm	115 kg	acciaio nero	69.80
52.495.40	450 mm	110 kg	acciaio nero	76.00
52.495.41	500 mm	105 kg	acciaio nero	74.80
52.495.42	550 mm	100 kg	acciaio nero	76.70
52.495.43	600 mm	100 kg	acciaio nero	85.10
52.495.44	650 mm	95 kg	acciaio nero	98.00
52.495.45	700 mm	90 kg	acciaio nero	113.40
52.495.47	800 mm	90 kg	acciaio nero	120.00

 Portata garantita per ogni mensola con carico uniformemente distribuito.

Cremagliere AWESO 1070 tipo 3, per carichi pesanti

con fori per posizionamento numerati

materiale: alluminio
finitura: anodizzato opaco

Articolo n.	lunghezza		unità	pezzo
52.491.11	a misura	4.5 mm	metro	su richiesta

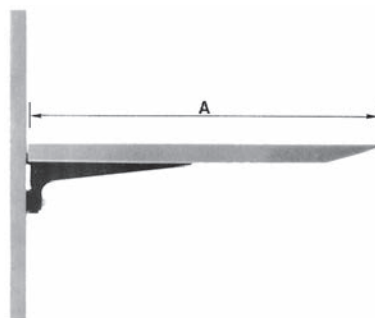
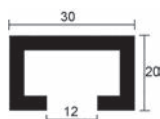

52.495.31-47

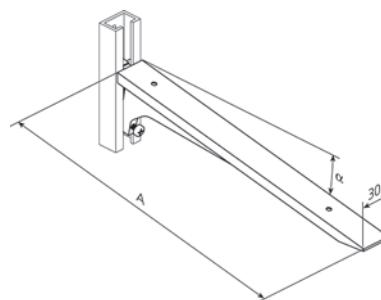

52.495.31-47



52.491.11



20.020.01

Guide murali per sistema di mensole STECK

pratico sistema componibile per magazzini merci, magazzini d'officina e attrezzature per centri d'intervento.

per montaggio a parete verticale, perforazione a T 125 mm
(non materiale di fissaggio)

materiale: acciaio
finitura: verniciato con polveri
colore: grigio chiaro RAL 7035

Articolo n.	lunghezza	pezzo
20.020.01	2'000 mm	66.00

Altri dimensioni e accessori disponibili su richiesta.



20.020.05

Colonne perforate su un lato per sistema di mensole STECK

pratico sistema componibile per magazzini merci, magazzini d'officina e attrezzature per centri d'intervento.

per scaffali liberi su un lato, perforazione a T 125 mm
(non materiale di fissaggio)

materiale: acciaio
finitura: verniciato con polveri
colore: grigio chiaro RAL 7035

Articolo n.	lunghezza	L/P	pezzo
20.020.05	2'000 mm	70/50 mm	227.00

Altri dimensioni e accessori disponibili su richiesta.

Colonne perforate su due lati per sistema di mensole STECK

pratico sistema componibile per magazzini merci, magazzini d'officina e attrezzature per centri d'intervento.

per scaffali liberi su due lati, perforazione a T bilaterale,
perforazione a T 125 mm
(non materiale di fissaggio)

materiale: acciaio
finitura: verniciato con polveri
colore: grigio chiaro RAL 7035

Articolo n.	lunghezza	L/P	pezzo
20.020.10	2'000 mm	70/50 mm	227.00

 Altri dimensioni e accessori disponibili su richiesta.



20.020.10

Piedi per un lato per sistema di mensole STECK

pratico sistema componibile per magazzini merci, magazzini d'officina e attrezzature per centri d'intervento.

per scaffali liberi su un lato, lunghezza = larghezza del piano
incl. materiale di fissaggio per le viti sui colonne perforate

materiale: acciaio
finitura: verniciato con polveri
colore: grigio chiaro RAL 7035

Articolo n.	lunghezza	pezzo
20.020.15	500 mm	46.20
20.020.16	600 mm	52.10

 Altri dimensioni e accessori disponibili su richiesta.



20.020.15-16





20.020.20-21

Piedi bilaterali per sistema di mensole STECK

pratico sistema componibile per magazzini merci, magazzini d'officina e attrezzature per centri d'intervento.

per scaffali liberi su un lato bilaterali, lunghezza = larghezza del piano incl. materiale di fissaggio per le viti sui colonne perforate

materiale: acciaio
finitura: verniciato con polveri
colore: grigio chiaro RAL 7035

Articolo n.	lunghezza	pezzo
20.020.20	1'070 mm	76.90
20.020.21	1'270 mm	88.20

Altri dimensioni e accessori disponibili su richiesta.



20.020.25-27

Saette orizzontali per sistema di mensole STECK

pratico sistema componibile per magazzini merci, magazzini d'officina e attrezzature per centri d'intervento.

per colonne perforate STECK, dimensione dell'asse = base della colonna incl. materiale di fissaggio

materiale: acciaio
finitura: verniciato con polveri
colore: grigio chiaro RAL 7035

Articolo n.	dimensione asse	ø	LT	pezzo
20.020.25	800 mm	20 mm	727 mm	16.20
20.020.26	1'000 mm	20 mm	927 mm	17.55
20.020.27	1'200 mm	20 mm	1'127 mm	18.90

Altri dimensioni e accessori disponibili su richiesta.

Traverse diagonali per sistema di mensole STECK

pratico sistema componibile per magazzini merci, magazzini d'officina e attrezzature per centri d'intervento.

per colonne perforate, dimensione dell'asse = base della colonna
incl. materiale di fissaggio

materiale: acciaio
finitura: verniciato con polveri
colore: grigio chiaro RAL 7035

Articolo n.	dimensione asse	ø	LT	pezzo
20.020.30	800 mm	20 mm	1'680 mm	19.45
20.020.31	1'000 mm	20 mm	1'770 mm	21.60
20.020.32	1'200 mm	20 mm	1'890 mm	23.75

 Altri dimensioni e accessori disponibili su richiesta.



20.020.30-32

Mensole leggere piatte foro ø 5 mm per sistema di mensole STECK

pratico sistema componibile per magazzini merci, magazzini d'officina e attrezzature per centri d'intervento.

materiale: acciaio
finitura: verniciato con polveri
colore: grigio chiaro RAL 7035

Articolo n.	lunghezza	pezzo
20.020.35	400 mm	19.20
20.020.36	500 mm	20.55
20.020.37	600 mm	21.90

 Altri dimensioni e accessori disponibili su richiesta.

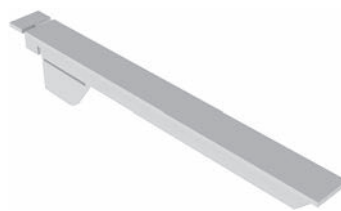

20.020.35-37

Mensole leggere con battuta 50 mm foro ø 5 mm per sistema di mensole STECK

pratico sistema componibile per magazzini merci, magazzini d'officina e attrezzature per centri d'intervento.

materiale: acciaio
finitura: verniciato con polveri
colore: grigio chiaro RAL 7035

Articolo n.	lunghezza	pezzo
20.020.40	400 mm	22.55
20.020.41	500 mm	23.90
20.020.42	600 mm	25.30

 Altri dimensioni e accessori disponibili su richiesta.

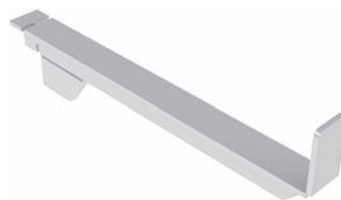

20.020.40-42

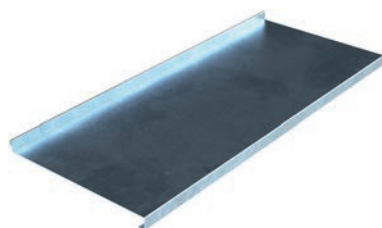

20.020.45-57

Ripiani per sistema di mensole STECK

pratico sistema componibile per magazzini merci, magazzini d'officina e attrezzature per centri d'intervento.

materiale: acciaio
finitura: zincata

profondità: 400 mm

Articolo n.	lunghezza	pezzo
20.020.45	1'000 mm	39.20
20.020.46	2'000 mm	78.40
20.020.47	3'000 mm	117.60

profondità: 500 mm

Articolo n.	lunghezza	pezzo
20.020.50	1'000 mm	44.80
20.020.51	2'000 mm	89.60
20.020.52	3'000 mm	134.40

profondità: 600 mm

Articolo n.	lunghezza	pezzo
20.020.55	1'000 mm	50.40
20.020.56	2'000 mm	100.80
20.020.57	3'000 mm	152.00

Altri dimensioni e accessori disponibili su richiesta.

8

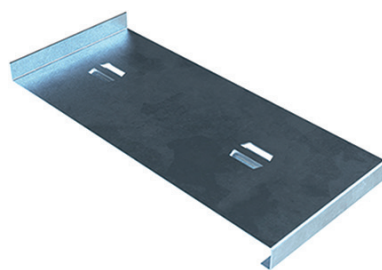

20.020.60-62

Portaripiani per sistema di mensole STECK

pratico sistema componibile per magazzini merci, magazzini d'officina e attrezzature per centri d'intervento.

per ripiani STECK

materiale: acciaio
finitura: zincata

Articolo n.	lunghezza	profondità	pezzo
20.020.60	180 mm	400 mm	11.05
20.020.61	180 mm	500 mm	12.15
20.020.62	180 mm	600 mm	13.25

Altri dimensioni e accessori disponibili su richiesta.

Portaripiani per tavole di legno per sistema di mensole STECK

pratico sistema componibile per magazzini merci, magazzini d'officina e attrezzature per centri d'intervento.

materiale: acciaio
finitura: zincata

Articolo n.	lunghezza	profondità	pezzo
20.020.65	180 mm	400 mm	10.40
20.020.66	180 mm	500 mm	11.50
20.020.67	180 mm	600 mm	12.55

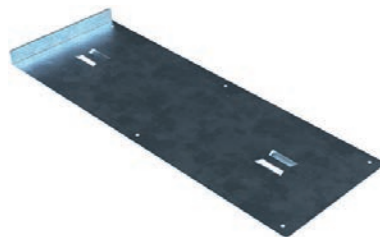

20.020.65-67

Protezione antirotolamento per sistema di mensole STECK

pratico sistema componibile per magazzini merci, magazzini d'officina e attrezzature per centri d'intervento.

per mensole con battuta

materiale: acciaio
finitura: zincata galvanicamente

Articolo n.	altezza	pezzo
20.020.70	100 mm	8.05



20.020.70





9132947

Profilo da pavimento / soffitto Amari 200

Profilo rettangolare, accorciabile a piacere

Kit composto da:

- 1 profilo
- Materiale di fissaggio per montaggio al soffitto, vite di compensazione pavimento M6, cappucci

materiale: alluminio
finitura: anodizzato

Articolo n.	profilo	lunghezza	reg. dell'altezza	pezzo
91.329.47	30 / 80 mm	2'700 mm	12 mm	123.60

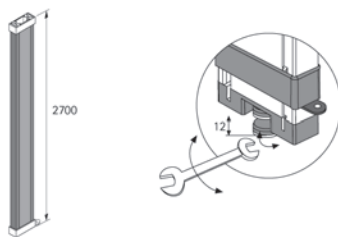

91.329.46

Profili da pavimento e da parete Amari 200, profondità 300mm

Profilo rettangolare, accorciabile a piacere

Kit composto da:

- 1 profilo lungo 300 mm con congiunzioni ad angolo
- 1 profilo lungo 2200 mm con congiunzioni ad angolo
- Materiale di fissaggio per montaggio a parete, vite di compens.pavimento, cappucci

materiale: alluminio
finitura: anodizzato

Articolo n.	profilo	lunghezza	profondità	reg. dell'altezza	pezzo
91.329.46	30 / 80 mm	2'200 mm	300 mm	12 mm	119.50

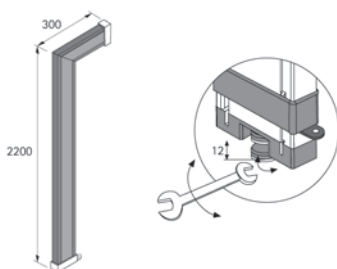

Supporti per ripiani Amari 200

Portata 50 kg (corpi), 20 kg (ripiani in legno)
per ripiani in legno e fissaggio al corpo, incl. fissaggio con morsetti

Kit composto da:
- 2 supporti per ripiani

materiale: lega di zinco
finitura: effetto alluminio

Articolo n.	pezzo
91.329.48	18.65



9132948

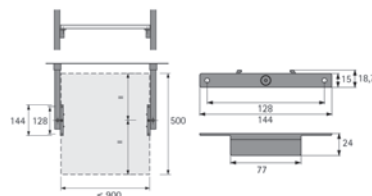

Supporti per ripiano in vetro Amari 200

Supporti per ripiani con appoggio antiscivolo e fissaggio con morsetti
Elementi in materiale sintetico trasparente / grigio

Kit composto da:
- 2 supporti per ripiani
- 2 appoggi antiscivolo

materiale: lega di zinco
finitura: effetto alluminio

Articolo n.	portata	pezzo
91.329.59	10 kg	22.80

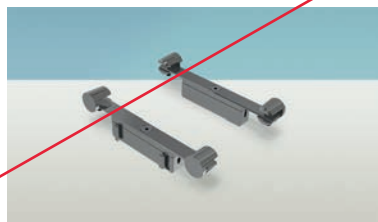

9132959

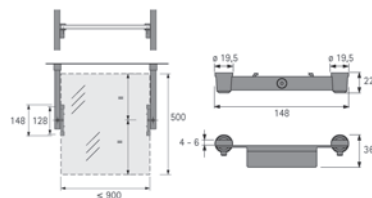

9132959





9132960

Supporti per ripiani 15° Amari 200

Per l'alloggiamento di ripiani in legno, incl. fissaggio con morsetti

Kit composto da:

- 2 supporti per ripiani da 15 gradi

materiale: lega di zinco
finitura: effetto alluminio

Articolo n.	portata	pezzo
91.329.60	20 kg	25.40

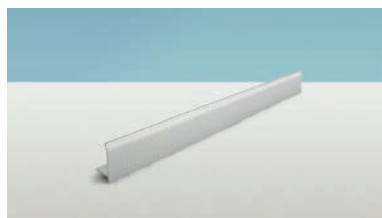
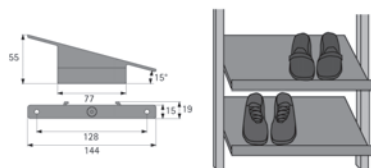

9132938

Frontprofil für Holzböden

Frontprofil zum Anschrauben unter dem Holzboden

materiale: alluminio
finitura: anodizzato

Articolo n.	lunghezza	pezzo
91.329.38	3'000 mm	34.00

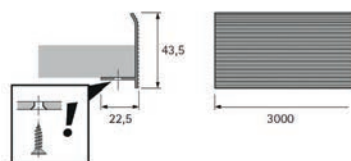

Adattatore Quadro Amari 200

Per guide di estrazione Quadro con lunghezza nominale di 470 mm
Inclusi listelli di copertura e fissaggio con morsetti

Combinabile con gli accessori per armadi Amari, Elementi in materiale sintetico grigio

Kit composto da:

- 2 adattatori
- 2 listelli di copertura

materiale: lega di zinco
finitura: effetto alluminio

Articolo n.	portata	pezzo
91.329.61	30 kg	38.10

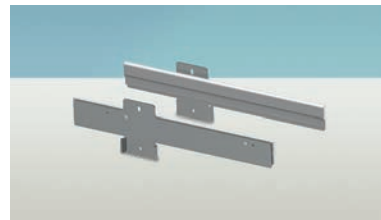

9132961

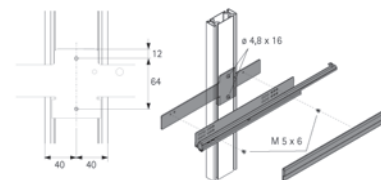
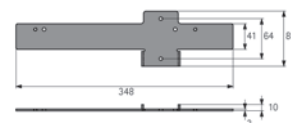

Supporto per tubi armadi tipo B Amari 200

Per tubi guardaroba da 30 x 15 mm, ad es. 9079590
Incluso fissaggio con morsetti

Kit composto da:

- 2 supporti per tubi armadi

materiale: lega di zinco
finitura: effetto alluminio

Articolo n.	portata	pezzo
91.329.71	20 kg	17.50



9132971

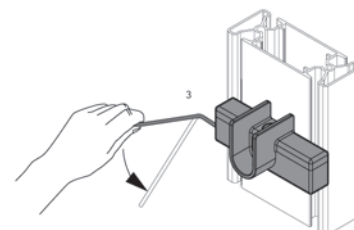
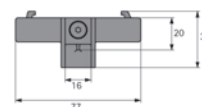



9132970

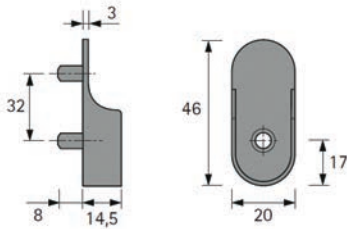

Supporto per tubi armadi tipo A Amari 200

Per tubi da 30 x 15 mm, ad es. 9079590

D'avvitare, incl. dima di foratura

Kit composto da:

- 2 supporti per tubi armadi
- 1 dima di foratura

materiale:

lega di zinco

finitura:

effetto alluminio

Articolo n.	portata	pezzo
91.329.70	20 kg	4.07

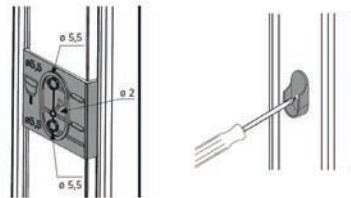

9149950

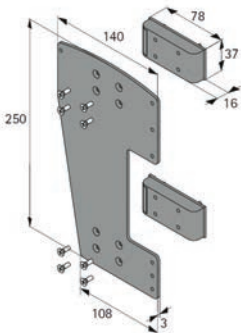

Adattatore per ascensore per vestiti Amari 200

Per l'alloggiamento degli ascensori per vestiti Duo Lift 15, 0042507 e Duo Lift 18, 9079882

Incluso fissaggio con morsetti

Kit composto da:

- 2 adattatori

materiale:

lega di zinco / acciaio

finitura:

effetto alluminio / zincata

Articolo n.	portata	kit
91.499.50	18 kg	89.00

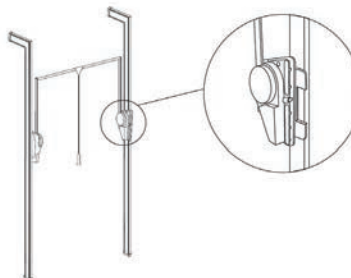

Sostegno SERVETTO TASCA

per scatole SERVETTO

il montaggio viene effettuato su profili in alluminio o pannelli laterali e l'ascensore si arresta in questi elementi scorrevoli.

materiale: plastica

Articolo n.	scatola	L/A/P	kit
50.799.17	bianco	150/265/20 mm	16.20
50.799.18	nero	150/265/20 mm	13.20
50.799.19	grigio	150/265/20 mm	15.60



50.799.19

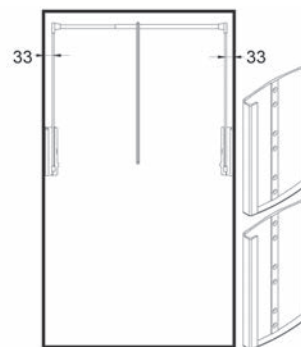

Supporto angolare per ripiani Amari 200

Supporto angolare per ripiani in legno beo 90° per costruzioni ad angolo D'avvitare

materiale: acciaio
finitura: verniciato con polveri / argento

Articolo n.	pezzo
91.329.72	3.89

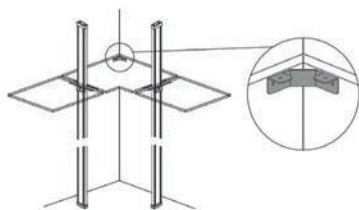

9132972

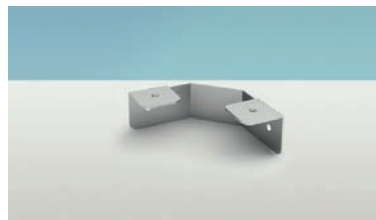

9132972

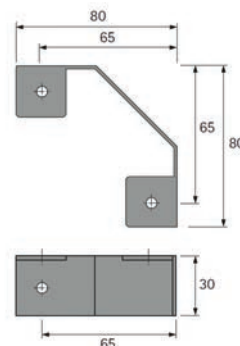



52.500.01



52.500.04

Ganci portabiti Mini CAMOUFLAGE FROST

Design by busk + hertzog

incl. matériel de fixation

materiale: acciaio inox

Articolo n.	finitura	L/A/P	confezione	prezzo
52.500.01	cromata lucida	80/58/23 mm	1	30.60
52.500.03	nero verniciato con polveri	80/58/23 mm	1	26.40
52.500.02	cromata lucida	80/58/23 mm	3	72.00
52.500.04	nero verniciato con polveri	80/58/23 mm	3	62.40



52.585.01

Ganci portabiti ribaltabile PHOS

massiccio smerigliato a mano, spessore elemento gancio 6 mm
con bussola da avvitare installabile separatamente, con vite e tassello
utilizzabile come gancio appendiabiti o portavestiti

materiale: acciaio inox

finitura: smerigliato

Articolo n.	estensione	altezza	ø rosetta	pezzo
52.585.01	200 mm	55 mm	40 mm	108.60

Ganci portabiti Lulu FROST

materiale di fissaggio incluso

materiale: acciaio inox
 finitura: nero / lucido

Articolo n.	ø	sporgenza	pezzo
52.617.01	60 mm	35 mm	51.30
52.617.02	80 mm	50 mm	62.90



52.617.01-02



52.643.15

Ganci autoadesivo piccolo

confezione da 3 pezzi

materiale: acciaio inox

finitura: opaco

spessore materiale: 1.5 mm

Articolo n.	A/ø	sporgenza	pezzo
52.643.15	28/18 mm	12.4 mm	9.65



52.643.16

Ganci autoadesivo grande

materiale: acciaio inox

finitura: opaco

spessore materiale: 1.5 mm

Articolo n.	A/ø	sporgenza	pezzo
52.643.16	39/25 mm	17 mm	5.50

Ganci portabiti G-Linie PHOS

La linea G è un sistema intelligente di ganci girevoli che vengono infilati su un asse.

con viti a due filetti M 6 x 60 mm e tassello
lunghezza ganci 55 mm

materiale: acciaio inox
finitura: spazzolato opaco

Articolo n.	estensione	A/ø	gancio	pezzo
52.584.01	98 mm	80/18 mm	1	115.40
52.584.02	98 mm	80/18 mm	2	147.40
52.584.03	98 mm	140/18 mm	3	179.00
52.584.04	98 mm	170/18 mm	4	210.00

Su richiesta disponibile in qualsiasi dimensione con qualsiasi numero di ganci.



52.584.02



52.584.03

Ganci portabiti PHOS

con bussola da avvitare M4 invisibile o vite 6 mm e tassello

materiale: acciaio inox
finitura: spazzolato opaco

Articolo n.	estensione	gancio ø	ø rosetta	fissaggio	pezzo
52.587.21	100 mm	20 mm	25 mm	viti testa svasata 6 mm	34.90
52.587.22	140 mm	20 mm	25 mm	viti testa svasata 6 mm	43.70
52.587.01	25 mm	12 mm	-	M 4	15.60
52.587.02	35 mm	12 mm	-	M 4	16.80
52.587.03	50 mm	12 mm	-	M 4	18.15
52.587.10	50 mm	18 mm	-	viti testa svasata 6 mm	21.85
52.587.11	80 mm	18 mm	--	viti testa svasata 6 mm	24.50



52.587.01-11



52.587.23

Ganci portabiti PHOS

con bussola da avvitare coperta, vite e tassello

materiale: acciaio inox
finitura: spazzolato opaco

Articolo n.	estensione	gancio ø	ø rosetta	fissaggio	pezzo
52.587.23	203 mm	20 mm	40 mm	M 6	52.80
52.587.26	308 mm	20 mm	70 mm	viti testa svasata 6 mm	103.20



52.598.00

Ganci portabiti D LINE

con bussola di fissaggio invisibile, incl. viti di fissaggio

materiale: acciaio inox
finitura: smerigliato opaco

Articolo n.	estensione	gancio ø	ø rosetta	pezzo
52.598.00	36 mm	14 mm	30 mm	54.10



52.608.01-02

Ganci portabiti

con vite a due filetti M 6 x 30 mm e tassello

materiale: acciaio inox
finitura: opache

Articolo n.	estensione	altezza	gancio	rosetta	pezzo
52.608.01	41 mm	38 mm	14/14 mm	35/35 mm	17.50
52.608.02	55 mm	44 mm	16/16 mm	40/40 mm	22.40



52.598.01-03

Ganci portabiti

con vite a due filetti M 6 x 50 mm e tassello

materiale: acciaio inox
finitura: opache

Articolo n.	estensione	gancio ø	ø rosetta	pezzo
52.598.01	26.5 mm	10 mm	30 mm	18.80
52.598.02	41.5 mm	14 mm	30 mm	20.80
52.598.03	61.5 mm	14 mm	30 mm	22.35

Ganci portabiti

con vite a due filetti M 6 x 50 mm e tassello

materiale: acciaio inox
finitura: opache

Articolo n.	estensione	gancio ø	ø rosetta	pezzo
52.598.11	26.5 mm	10 mm	20 mm	14.85
52.598.12	41.5 mm	15 mm	30 mm	16.80
52.598.13	61.5 mm	15 mm	30 mm	19.70



52.598.11-13

Ganci portabiti NOVA2 FROST

Design by Bonnelycke mdd

incl. matériel de fixation

materiale: acciaio inox

Articolo n.	finitura	estensione	gancio ø	pezzo
52.500.11	lucido	27 mm	16 mm	28.20
52.500.12	lucido	50 mm	25 mm	33.40
52.500.13	nero verniciato con polveri	27 mm	16 mm	28.20
52.500.14	nero verniciato con polveri	50 mm	25 mm	33.40



52.500.14



52.500.14

Ganci portabiti PHOS

anello in Viton nero - ad alta resistenza chimica e termica
con vite a due filetti M4 x 10 mm e tassello

materiale: acciaio inox
finitura: spazzolato opaco

Articolo n.	estensione	gancio ø	pezzo
52.590.01	30 mm	8 mm	7.05
52.590.02	30 mm	12 mm	8.15
52.590.03	30 mm	15 mm	10.45



52.590.01-03

Ganci portabiti PHOS

con bussola da avvitare invisibile M4 o M6, vite e tassello

materiale: acciaio inox
finitura: spazzolato opaco

Articolo n.	estensione	gancio ø	pezzo
52.588.00	20 mm	10 mm	12.60
52.588.01	30 mm	14 mm	15.55
52.588.02	50 mm	16 mm	22.30
52.588.03	80 mm	18 mm	24.25



52.588.00-03





52.589.01

Ganci portabiti PHOS

con vite a due filetti M6 x 10 mm e tassello, con scanalatura conica ideale per ometti portavestiti

materiale: acciaio inox
finitura: spazzolato opaco

Articolo n.	estensione	gancio ø	pezzo
52.589.01	32 mm	16 mm	15.55



52.589.05

Ganci portabiti PHOS

con vite a due filetti M6 x 10 mm e tassello, con scanalatura conica

materiale: acciaio inox
finitura: spazzolato opaco

Articolo n.	estensione	gancio ø	pezzo
52.589.05	40 mm	20 mm	16.80
52.589.06	70 mm	20 mm	18.00



52.582.01-04

Rosette PHOS

Utilizzabile come elemento di centraggio o per aumentare la superficie di appoggio con tutti i ganci portabiti e pomelli per armadi PHOS

materiale: acciaio inox
finitura: spazzolato opaco

Articolo n.	A/ø	foro	pezzo
52.582.01	3/18 mm	4.2 mm	4.03
52.582.02	3/25 mm	6.5 mm	5.30
52.582.03	3/40 mm	6.5 mm	5.40
52.582.04	3/55 mm	6.5 mm	6.15

8



52.582.10

Rosette PHOS

scomparsa doppia vite con asta filettata M6, adatta a tutti ganci portabiti PHOS con aste filettate M6

materiale: acciaio inox
finitura: spazzolato opaco

Articolo n.	A/ø	distanza fori	Y	pezzo
52.582.10	3/40 mm	23 mm	6 mm	15.50

Ganci portabiti PHOS

Gancio dalle linee chiare con base/
testa dominante e/o ridotta

con vite a due filetti M 6 x 60 mm e tassello

materiale: acciaio inox
finitura: spazzolato opaco

Articolo n.	estensione	gancio ø	pezzo
52.586.01	40 mm	20 mm	15.45
52.586.02	60 mm	20 mm	17.35
52.586.05	45 mm	20 mm	16.70
52.586.06	65 mm	20 mm	18.85
52.586.09	52 mm	20 mm	17.95
52.586.10	72 mm	20 mm	20.20
52.586.13	57 mm	20 mm	20.95
52.586.14	77 mm	20 mm	22.20



52.586.01-02



52.586.05-06



52.586.09-10



52.586.13-14

Ganci portabiti Grow PHOS

con vite a due filetti M 6 x 10 mm e tassello

materiale: acciaio inox
finitura: spazzolato opaco

Articolo n.	estensione	gancio ø	ø testa	pezzo
52.591.15	25 mm	24 mm	40 mm	20.05



52.591.15





52.586.20-21

Ganci portabiti PHOS

con vite a due filetti M 6 x 10 mm e tassello

materiale: acciaio inox
finitura: spazzolato opaco

Articolo n.	estensione	gancio ø	pezzo
52.586.20	43 mm	40 mm	20.30
52.586.21	43 mm	55 mm	23.05



52.591.10

Ganci portabiti Grow PHOS

con ventosa - liberamente posizionabile su superfici lisce

materiale: acciaio inox
finitura: spazzolato opaco

Articolo n.	estensione	gancio ø	ventosa ø	pezzo
52.591.10	32 mm	24 mm	40 mm	24.35



52.592.13

Ganci portabiti

con vite a due filetti M 8 x 60 mm e tassello

materiale: acciaio inox
finitura: spazzolato opaco

Articolo n.	estensione	gancio ø	ø rosetta	intagli	pezzo
52.592.13	78 mm	20 mm	50 mm	3	48.50



52.596.05

Ganci portabiti

con vite a due filetti M 6 x 50 mm e tassello

materiale: acciaio inox
finitura: opache

Articolo n.	estensione	gancio ø	ø rosetta	pezzo
52.596.01	38 mm	16 mm	30 mm	16.95
52.596.03	58 mm	16 mm	30 mm	17.40
52.596.05	83 mm	16 mm	30 mm	21.05
52.596.07	108 mm	16 mm	30 mm	24.70

Ganci portabiti

con rosette in due diversi diametri come elemento d'arredo variabile, con vite a due filetti M 8 e tassello

materiale: acciaio inox
finitura: opache

montaggio: con vite a due filetti

Articolo n.	estensione	gancio ø	ø rosetta	pezzo
52.598.15	51 mm	12 / 22 mm	30 / 50 mm	31.50
52.598.16	66 mm	12 / 22 mm	30 / 50 mm	32.00
52.598.17	81 mm	12 / 22 mm	30 / 50 mm	31.70

montaggio: su vetro, con rosetta fissa

Articolo n.	estensione	gancio ø	ø rosetta	pezzo
52.598.20	51 mm	12 / 20 mm	30 / 50 mm	31.70
52.598.21	66 mm	12 / 22 mm	30 / 50 mm	32.30
52.598.22	81 mm	12 / 22 mm	30 / 50 mm	32.20

 Attrezzi di mont.: Colla 2-K da costruzione 3M Scotch Weld EPX vedere 86.267.31 su opo.ch



52.598.15-22

Ganci portabiti

con sfera in gomma nera
con vite a due filetti M 6 x 50 mm risp. M 8 x 60 mm e tassello

materiale: acciaio inox
finitura: opache

Articolo n.	estensione	gancio ø	sfera ø	pezzo
52.600.01	39 mm	18 mm	16 mm	22.55
52.600.02	110 mm	30 mm	30 mm	32.10



52.600.01-02

Ganci portabiti

con viti di fissaggio

materiale: acciaio inox
finitura: opache

Articolo n.	estensione	gancio ø	ø rosetta	pezzo
52.594.14	53 mm	10 mm	32 mm	32.60



52.594.14



52.597.11

Ganci portabiti

materiale: acciaio inox
finitura: opache

Articolo n.	estensione	altezza	gancio ø	ø rosetta		pezzo
52.597.11	60 mm	90 mm	8 mm	40 mm	4 mm	32.50



52.594.10



52.594.12

Ganci portabiti

con viti di fissaggio

materiale: acciaio inox
finitura: opache

Articolo n.	altezza	estensione	gancio ø	ø rosetta	pezzo
52.594.10	215 mm	63 mm	10 mm	48 mm	42.00
52.594.12	100 mm	63 mm	10 mm	48 mm	37.00



52.597.01

Ganci portabiti

con rosetta da parete avvitata nascosta con viti e tasselli

materiale: acciaio inox
finitura: opache

Articolo n.	estensione	altezza	gancio ø	ø rosetta	pezzo
52.597.01	102 mm	145 mm	12 mm	58 mm	27.10



52.595.01

Ganci portabiti

con bussola di fissaggio a parete (senza viti 4,5 mm)

materiale: acciaio inox
finitura: spazzolato opaco

Articolo n.	estensione	altezza	gancio ø	zoccolo ø	pezzo
52.595.01	85 mm	168 mm	10 mm	16 mm	27.60

Ganci portabiti

con viti di fissaggio

materiale: acciaio inox
finitura: opache

Articolo n.	estensione	altezza	gancio ø	pezzo
52.595.11	63 mm	198 mm	10 mm	18.20
52.595.12	60 mm	90 mm	10 mm	12.15



52.595.11

52.595.12

Ganci portabiti

materiale: acciaio inox
finitura: opache

Articolo n.	estensione	altezza	profilo		pezzo
52.605.01	56 mm	102 mm	15 / 3 mm	4 mm	32.00
52.605.11	26 mm	44 mm	15 / 3 mm	4 mm	19.15



52.605.01-11

52.605.11

Ganci portabiti

materiale: acciaio inox
finitura: opache

Articolo n.	estensione	altezza	profilo		pezzo
52.605.02	100 mm	160 mm	20 / 3 mm	4 mm	25.40
52.605.12	100 mm	160 mm	20 / 2 mm	4 mm	19.15



52.605.02-12

52.605.12

Ganci portabiti FSB

con viti di fissaggio

materiale: acciaio inox
finitura: opache

Articolo n.	estensione	altezza	profilo	pezzo
52.602.01	80 mm	100 mm	20 / 3 mm	43.20



52.602.01





52.594.24

Ganci portabiti

con viti di fissaggio

materiale: acciaio inox

finitura: opache

Articolo n.	estensione	altezza	profilo	pezzo
52.594.24	56 mm	74 mm	20 / 3 mm	22.10



52.601.20

Guardaroba per porte PHOS

anelli in Viton nero - ad alta resistenza chimica e termica
indicato per porte con battuta spessa sino a 19 mm

materiale: acciaio inox

finitura: spazzolato opaco

Articolo n.	estensione	L/A	spessore materiale	pezzo
52.601.20	45 mm	400/100 mm	1.5 mm	105.90



52.599.01

Guardaroba per porte

indicato per porte con battuta spessa sino a 15 mm

materiale: acciaio inox

finitura: opache

Articolo n.	estensione	altezza	profilo	pezzo
52.599.01	41 mm	135 mm	30 / 1 mm	14.35



Ganci per guardaroba

da fissare sotto al ripiano
con viti di fissaggio M 5 x 23 mm

materiale: acciaio inox
finitura: opache

Articolo n.	larghezza	altezza	ø	pezzo
52.595.21	253 mm	65 mm	12 mm	17.70



52.595.21

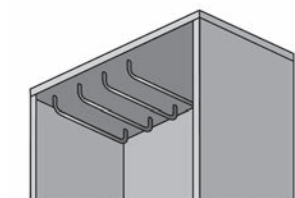

52.595.21

Ganci per guardaroba

da fissare lateralmente e sotto al ripiano
con viti di fissaggio M 5 x 23 mm

materiale: acciaio inox
finitura: spazzolato opaco

Articolo n.	larghezza	altezza	ø	pezzo
52.595.23	230 mm	65 mm	12 mm	17.55



52.595.23

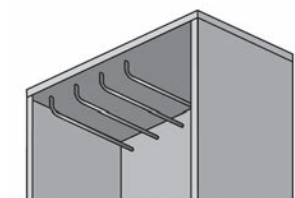

52.595.23

Ganci portabiti ribaltabile PINOCCHIO

con viti di fissaggio e tasselli

materiale: alluminio
finitura: grezzi

Articolo n.	estensione	ø rosetta	pezzo
52.604.00	210 mm	70 mm	82.80



52.604.00



52.596.06

Ganci portabiti

con vite a due filetti M 8 x 50 mm e tassello

materiale: alluminio

Articolo n.	estensione	gancio ø	ø rosetta	pezzo
52.596.02	38 mm	16 mm	30 mm	13.65
52.596.04	58 mm	16 mm	30 mm	14.90
52.596.06	83 mm	16 mm	30 mm	15.65
52.596.08	108 mm	16 mm	30 mm	16.05



52.596.12

Ganci portabiti

materiale: alluminio

finitura: anodizzato colore argento

Articolo n.	estensione	altezza	filetto	pezzo
52.596.12	50 mm	20 mm	M 4	9.95



52.604.01



52.604.11

Ganci portabiti

materiale: alluminio

anodizzato incolore

Articolo n.	estensione	altezza	profilo		pezzo
52.604.01	90 mm	130 mm	15 / 6 mm	4 mm	14.00
52.604.11	55 mm	52 mm	15 / 6 mm	4 mm	10.60

lucido

Articolo n.	estensione	altezza	profilo		pezzo
52.604.03	90 mm	130 mm	15 / 6 mm	4 mm	12.20
52.604.13	55 mm	52 mm	15 / 6 mm	4 mm	10.35

Su richiesta disponibili in tutti i colori RAL.



52.606.01-11



52.606.11

Ganci portabiti

materiale: alluminio

finitura: anodizzato incolore

Articolo n.	estensione	altezza	profilo		pezzo
52.606.01	94 mm	105 mm	16 / 6 mm	4.5 mm	9.05
52.606.11	39 mm	40 mm	16 / 6 mm	4.5 mm	7.45

Ganci portabiti

materiale: alluminio
finitura: anodizzato colore argento
 3.5 mm

Articolo n.	estensione	altezza	profilo	distanza fori	pezzo
52.612.01	65 mm	125 mm	15 / 8 mm	20.5 mm	11.70
52.612.02	38 mm	48 mm	15 / 8 mm	20.5 mm	8.95



52.612.01



52.612.02

Ganci portabiti

materiale: alluminio
finitura: anodizzato incolore

Articolo n.	estensione	altezza	placca L/A		pezzo
52.609.01	85 mm	140 mm	36/44 mm	3.5 mm	13.15
52.609.02	85 mm	140 mm	36/44 mm	3.5 mm	15.50



52.609.01



52.609.02

Ganci portabiti

con viti di fissaggio

materiale: alluminio
finitura: anodizzato incolore

Articolo n.	estensione	altezza	pezzo
52.610.01	85 mm	175 mm	11.40
52.610.02	55 mm	70 mm	7.60



52.610.01



52.610.02

Ganci portabiti

con viti di fissaggio

materiale: alluminio
finitura: anodizzato incolore

Articolo n.	estensione	altezza	pezzo
52.610.11	90 mm	180 mm	11.95
52.610.12	60 mm	70 mm	8.20



52.610.11



52.610.12





52.616.01

Ganci portabiti

materiale: alluminio
finitura: lucido

Articolo n.	estensione	altezza		pezzo
52.616.01	78 mm	125 mm	3.5 mm	6.80
52.616.11	47 mm	47 mm	3.5 mm	3.85



52.644.03-04

Ganci portabiti

materiale: alluminio
finitura: lucido

Articolo n.	estensione	altezza		pezzo
52.644.03	23 mm	38 mm	3.5 mm	2.80
52.644.04	34 mm	42 mm	3.5 mm	2.64



52.644.14-15

Ganci portabiti

materiale: alluminio
finitura: lucido

Articolo n.	estensione	altezza		pezzo
52.644.14	25 mm	40 mm	3.5 mm	2.83
52.644.15	32 mm	52 mm	3.5 mm	3.12

8



52.654.01-11

Ganci portabiti girevoli

materiale: alluminio

Articolo n.	finitura	estensione	ø piano		pezzo
52.654.01	lucido	50 mm	40 mm	3.5 mm	7.75
52.654.11	colore argento	50 mm	40 mm	3.5 mm	10.65

Ganci portabiti

con vite per metallo a testa piana M 8 x 40 mm

materiale: alluminio
finitura: anodizzato incolore

Articolo n.	estensione	larghezza	pezzo
52.656.01	50 mm	80 mm	16.75



52.656.01

Ganci portabiti

materiale: acciaio
finitura: zincata

Articolo n.	estensione	altezza	placca L/A		pezzo
52.613.01	67 mm	152 mm	42/40 mm	3.5 mm	20.45
52.613.11	50 mm	54 mm	42/40 mm	3.5 mm	16.80
52.613.12	43 mm	56 mm	42/40 mm	3.5 mm	26.60



52.613.01



52.613.11



52.613.12

Ganci portabiti

con viti di fissaggio

materiale: lega di zinco
finitura: cromata lucida

Articolo n.	estensione	altezza	pezzo
52.623.03	59 mm	141 mm	16.40
52.623.04	22 mm	57 mm	10.30



52.623.03



52.623.04





52.614.01



52.614.02

Ganci portabiti

con bussola da avvitare installabile separatamente

materiale: alluminio

Articolo n.	finitura	sporgenza	L/A	pezzo
52.614.01	anodizzato nero	50 mm	15/15 mm	22.40
52.614.02	anodizzato bronzo	50 mm	15/15 mm	24.65

Ganci portabiti

con viti di fissaggio

materiale:

alluminio

Articolo n.	finitura	sporgenza	altezza	profilo	pezzo
52.615.01	anodizzato nero	42 mm	70 mm	20 / 4 mm	22.60
52.615.02	anodizzato bronzo	42 mm	70 mm	20 / 4 mm	24.90
52.615.11	anodizzato nero	42 mm	171 mm	20 / 4 mm	27.30
52.615.12	anodizzato bronzo	42 mm	171 mm	20 / 4 mm	30.10



52.615.01



52.615.02



52.615.11



52.615.12



52.650.20

Ganci portabiti

con viti di fissaggio

materiale: lega di zinco

finitura: nero opaco

Articolo n.	sporgenza	L/A	pezzo
52.650.20	34 mm	74/104 mm	14.70

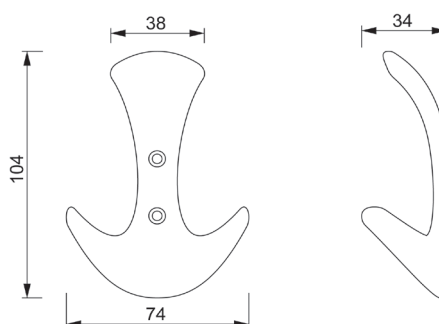

52.650.20

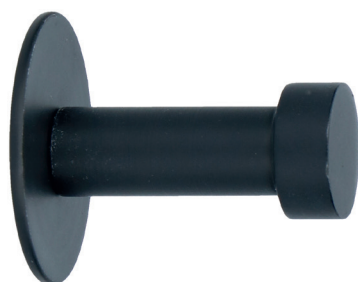

52.650.01-03

Ganci portabiti

con vite a due filetti e tassello

materiale: acciaio

finitura: nero opaco

Articolo n.	sporgenza	gancio \varnothing	\varnothing rosetta	pezzo
52.650.01	32 mm	10 / 16 mm	30 mm	9.55
52.650.02	52 mm	10 / 16 mm	30 mm	12.15
52.650.03	72 mm	10 / 16 mm	30 mm	14.75

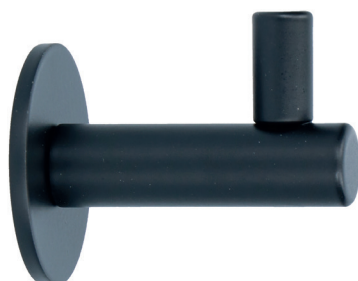

52.650.11

Ganci portabiti

con vite a due filetti e tassello

materiale: acciaio

finitura: nero opaco

Articolo n.	sporgenza	gancio \varnothing	\varnothing rosetta	pezzo
52.650.11	35 mm	33 mm	50 mm	21.50

Ganci portabiti

con viti di fissaggio

materiale: alluminio

Articolo n.	finitura	sporgenza	altezza	pezzo
52.618.01	anodizzato incolore	89 mm	127 mm	19.00
52.618.02	nero laccato	89 mm	127 mm	21.60

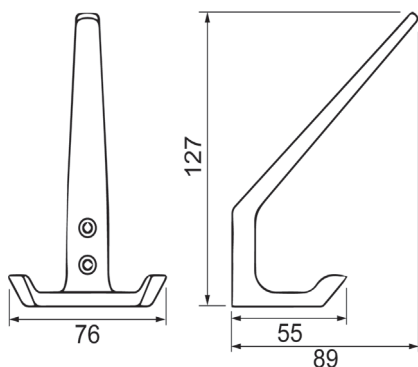

52.618.01-02



52.618.01-02

Ganci portabiti

con viti di fissaggio

materiale: alluminio

Articolo n.	finitura	sporgenza	altezza	pezzo
52.618.03	anodizzato incolore	55 mm	43 mm	16.40
52.618.04	nero laccato	55 mm	43 mm	19.70

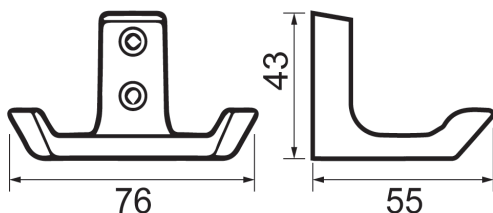

52.618.03-04



52.618.03-04



52.618.15-16

Ganci portabiti

con viti di fissaggio

materiale: alluminio

Articolo n.	finitura	sporgenza	altezza	pezzo
52.618.15	anodizzato incolore	87 mm	49 mm	21.80
52.618.16	nero laccato	87 mm	49 mm	25.40

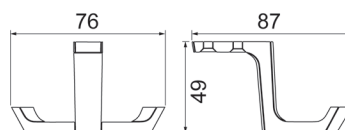

52.618.15-16



52.618.11

Ganci portabiti

con viti di fissaggio

materiale: alluminio
finitura: anodizzato nero

Articolo n.	sporgenza	altezza	pezzo
52.618.11	40 mm	55 mm	6.80

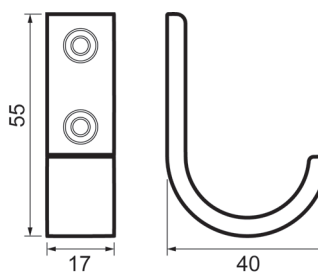

52.618.11

Ganci portabiti girevoli

con viti di fissaggio

materiale: alluminio
 finitura: anodizzato incolore

Articolo n.	sporgenza	altezza	pezzo
52.618.21	83 mm	55 mm	41.40

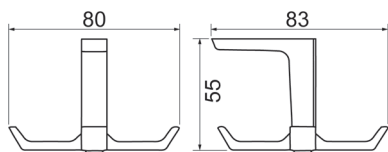

52.618.21



52.618.21

Ganci portabiti

con viti di fissaggio

materiale: alluminio
 finitura: anodizzato nero

Articolo n.	sporgenza	altezza	pezzo
52.618.31	24 mm	36 mm	5.85

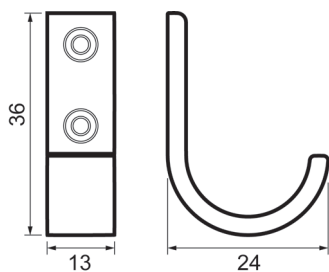

52.618.31



52.618.31



52.618.35

Ganci portabiti

con viti di fissaggio

materiale:

alluminio

finitura:

nero laccato

Articolo n.	sporgenza	altezza	pezzo
52.618.35	27 mm	36 mm	7.05

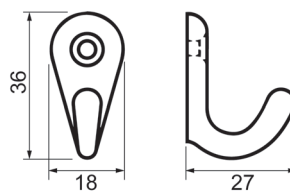

52.618.35



52.626.11

Ganci portabiti

con viti di fissaggio

materiale: lega di zinco
finitura: cromata lucida

Articolo n.	estensione	altezza	pezzo
52.626.11	56 mm	140 mm	18.10



52.621.11



52.621.11

Ganci portabiti

con viti di fissaggio

materiale: lega di zinco

Articolo n.	finitura	estensione	altezza	pezzo
52.621.01	effetto inox	62 mm	114 mm	14.45
52.621.11	effetto inox	35 mm	45 mm	8.60
52.621.12	nicelato opaco	35 mm	45 mm	8.70



52.630.20



52.630.25

Ganci portabiti

materiale: lega di zinco
finitura: nichelato opaco

Articolo n.	estensione	altezza	larghezza	pezzo
52.630.20	23 mm	60 mm	70 mm	15.60
52.630.25	23 mm	60 mm	15 mm	14.40

8



52.622.01-04

Ganci portabiti

con viti di fissaggio

materiale: lega di zinco

Articolo n.	finitura	estensione	altezza	pezzo
52.622.01	cromata lucida	35 mm	45 mm	7.85
52.622.02	dorata	35 mm	45 mm	7.85
52.622.03	nicelato opaco	35 mm	45 mm	7.75
52.622.04	effetto inox	35 mm	45 mm	7.75

Ganci portabiti

con viti di fissaggio

materiale: lega di zinco

Articolo n.	finitura	altezza	estensione	pezzo
52.645.01	cromata lucida	40 mm	15 mm	2.90
52.645.02	nichelata lucida	60 mm	23 mm	4.20
52.645.05	bianco	40 mm	15 mm	2.81
52.645.06	bianco	60 mm	23 mm	4.20
52.645.07	nero	40 mm	15 mm	2.90
52.645.08	nero	60 mm	23 mm	4.20



52.645.01-02



52.645.05-06



52.645.07-08

Ganci portabiti

materiale: lega di zinco

Articolo n.	finitura	estensione	ø	filetto	pezzo
52.627.01	cromata lucida	40 mm	16 mm	M 4	17.85
52.627.02	cromata opaca	40 mm	16 mm	M 4	18.05
52.627.03	nichelato opaco	40 mm	16 mm	M 4	18.05
52.627.04	dorata lucida	40 mm	16 mm	M 4	18.05



52.627.01-04

Ganci portabiti AB COLLECTION

con viti di fissaggio e tasselli

materiale: ottone

finitura: lucido

Articolo n.	estensione	altezza	placca l/A	pezzo
52.689.01	105 mm	185 mm	60/85 mm	100.60
52.689.02	80 mm	85 mm	60/85 mm	89.90



52.689.01



52.689.02



52.630.01



52.630.02

Ganci portabiti ribaltabile AB COLLECTION

con viti di fissaggio e tasselli

materiale: ottone

Articolo n.	finitura	estensione	placca L/A	pezzo
52.630.01	cromata lucida	165 mm	48/116 mm	161.00
52.630.02	lucido	165 mm	48/116 mm	99.90



52.632.01

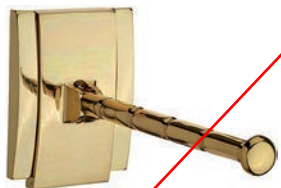

52.632.02

Ganci portabiti ribaltabile AB COLLECTION

con viti di fissaggio e tasselli

materiale: ottone

Articolo n.	finitura	estensione	placca L/A	pezzo
52.632.01	cromata lucida	195 mm	60/85 mm	160.00
52.632.02	lucido	195 mm	60/85 mm	98.60

Ganci portabiti ribaltabile

telaio plastica verniciato argento

materiale: lega di zinco
finitura: cromata opaca

Articolo n.	estensione	L/A/P	L/A/P d'incasso		pezzo
52.638.01	47 mm	56/130/19 mm	25/108/16 mm	3.5 mm	27.10



52.638.01

Ganci portabiti ribaltabile

materiale: lega di zinco
estensione: 26 mm

Articolo n.	finitura	L/A/P	L/A/P d'incasso	pezzo
52.639.01	cromata lucida	19/65/15 mm	16/62/13 mm	24.75
52.639.02	cromata opaca	19/65/15 mm	16/62/13 mm	25.70



~~52.639.01~~



52.639.02

Ganci portabiti ribaltabile

2 viti M4x10 mm

materiale: lega di zinco

cromata lucida

Articolo n.	L/A/P	L/A/P d'incasso	pezzo
52.630.10	13/93/14.5 mm	9.8/89.8/13 mm	16.80



52.630.10-11

nichelato opaco

Articolo n.	L/A/P	L/A/P d'incasso	pezzo
52.630.11	13/93/14.5 mm	9.8/89.8/13 mm	18.00

Ganci portabiti ribaltabile

2 viti M4x10 mm

materiale: lega di zinco

cromata lucida

Articolo n.	estensione	L/A/P	L/A/P d'incasso	pezzo
52.630.15	158 mm	13/177/14.5 mm	9.8/173.8/13 mm	25.20



52.630.15-16

nichelato opaco

Articolo n.	estensione	L/A/P	L/A/P d'incasso	pezzo
52.630.16	158 mm	13/177/14.5 mm	9.8/173.8/13 mm	26.40





52.635.01

52.635.11

Ganci portabiti NICKAL

materiale: lega di zinco

Articolo n.	finitura	estensione	L/A		pezzo
52.635.01	nicelata lucida	26 mm	51/43 mm	3.5 mm	5.50
52.635.11	cromata lucida	26 mm	51/43 mm	3.5 mm	5.85



52.641.01

Ganci portabiti

materiale: ottone
finitura: nicelata lucida

Articolo n.	estensione	ø piano		pezzo
52.641.01	30 mm	34 mm	3.5 mm	12.75



52.643.11-12

Ganci portabiti NICKAL

materiale: lega di zinco
finitura: cromata lucida

Articolo n.	estensione	altezza		pezzo
52.643.11	23 mm	26 mm	2.3 mm	3.07
52.643.12	35 mm	36 mm	3 mm	3.34

8



52.850.01

Ganci per panchine per chiese

con braccio mobile

materiale: lega di zinco
finitura: nicelato opaco

Articolo n.	estensione	placche d'avvitare		pezzo
52.850.01	68 mm	20 / 44	3 mm	17.00



52.718.02-04

Ganci portabiti

con vite di fissaggio

materiale: ottone
finitura: lucido

Articolo n.	estensione	altezza	ø rosetta	pezzo
52.718.02	32 mm	24 mm	24 mm	7.30
52.718.04	46 mm	33 mm	33 mm	9.70

Ganci portabiti

materiale: ottone
finitura: lucido

Articolo n.	estensione	altezza		pezzo
52.675.01	94 mm	134 mm	4 mm	32.90



52.675.01

Ganci portabiti

materiale: ottone
finitura: lucido

Articolo n.	estensione	altezza		pezzo
52.677.01	20 mm	39 mm	4 mm	11.10



52.677.01

Ganci portabiti

con viti di fissaggio

materiale: lega di zinco

Articolo n.	finitura	estensione	altezza	pezzo
52.679.12	effetto bronzo	32 mm	75 mm	9.10



52.679.12

Ganci portabiti

materiale: acciaio
finitura: zincato e patinato

Articolo n.	estensione	altezza	placca L/A		pezzo
52.754.02	74 mm	172 mm	40/62 mm	4 mm	39.80
52.754.12	42 mm	75 mm	40/62 mm	4 mm	33.20

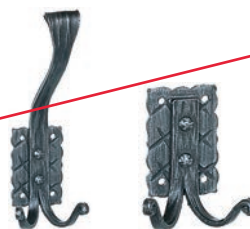

52.754.02

52.754.02





52.759.12

Ganci portabiti

materiale: acciaio
finitura: zincato e patinato

Articolo n.	estensione	altezza		pezzo
52.759.12	35 mm	75 mm	4 mm	28.60



52.767.01



52.767.11

Ganci portabiti

con viti di fissaggio

materiale: acciaio
finitura: zincato e patinato

Articolo n.	estensione	altezza	pezzo
52.767.01	60 mm	165 mm	19.40
52.767.11	33 mm	55 mm	9.70
52.767.12	45 mm	57 mm	13.35



52.778.03

Ganci portabiti

con vite di fissaggio

materiale: acciaio
finitura: zincato e patinato

Articolo n.	estensione	altezza	larghezza	pezzo
52.778.03	22 mm	58 mm	31 mm	9.70

8



52.844.11-14

Ganci portabiti

materiale: legno
finitura: grezzo / smerigliato

Articolo n.	legno	estensione	Ø	foro Ø	pezzo
52.844.11	Eiche	54 mm	20 mm	12 mm	4.31
52.844.13	Buche	54 mm	20 mm	12 mm	4.12
52.844.14	Fichte	54 mm	20 mm	12 mm	4.45

Ganci portabiti HEWI

materiale: plastica
ø rosetta: 50 mm

Articolo n.	colore	estensione		pezzo
52.832.01	bianco 99	43.5 mm	3.5 mm	13.90
52.832.02	grigio chiaro 97	43.5 mm	3.5 mm	14.05
52.832.03	grigio antracite 92	43.5 mm	3.5 mm	15.00
52.832.04	nero carbone 90	43.5 mm	3.5 mm	13.75
52.832.05	rosso rubino 33	43.5 mm	3.5 mm	13.75
52.832.08	corallo 36	43.5 mm	3.5 mm	13.75
52.832.09	giallo senape 18	43.5 mm	3.5 mm	13.75

 Altri colori disponibili dalla fabbrica.



52.832.01

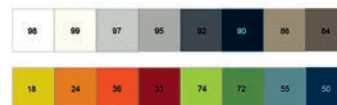

52.832.01-09

Ganci portabiti HEWI

materiale: plastica
ø rosetta: 50 mm

Articolo n.	colore	estensione		pezzo
52.831.01	bianco 99	45 mm	3.5 mm	9.00
52.831.02	grigio chiaro 97	45 mm	3.5 mm	9.20
52.831.03	grigio antracite 92	45 mm	3.5 mm	9.20
52.831.04	nero carbone 90	45 mm	3.5 mm	9.20
52.831.05	rosso rubino 33	45 mm	3.5 mm	9.80
52.831.08	corallo 36	45 mm	3.5 mm	9.00
52.831.09	giallo senape 18	45 mm	3.5 mm	9.80

 Altri colori disponibili dalla fabbrica.



52.831.01



52.831.01-09





52.835.01



52.835.01-09

Ganci portabiti girevoli HEWI

materiale: plastica
ø rosetta: 50 mm

Articolo n.	colore	estensione		pezzo
52.835.01	bianco 99	70 mm	3.5 mm	11.55
52.835.02	grigio chiaro 97	70 mm	3.5 mm	11.55
52.835.03	grigio antracite 92	70 mm	3.5 mm	11.55
52.835.04	nero carbone 90	70 mm	3.5 mm	11.55
52.835.05	rosso rubino 33	70 mm	3.5 mm	11.55
52.835.08	corallo 36	70 mm	3.5 mm	11.55
52.835.09	giallo senape 18	70 mm	3.5 mm	11.55

Altri colori disponibili dalla fabbrica.



52.833.01

Ganci portabiti HEWI

con viti di fissaggio e tasselli

materiale: plastica
colore: bianco 99

Articolo n.	estensione	altezza	larghezza	pezzo
52.833.01	87 mm	165 mm	90 mm	32.80

Altri colori disponibili dalla fabbrica.

8



52.836.01



52.836.01-04

Ometti portavestiti HEWI

con gancio girevole, meccanismo d'arresto 4 x 90°

materiale: plastica

Articolo n.	colore	L/A/ø	pezzo
52.836.01	bianco 99	450/190/15 mm	26.50
52.836.04	nero carbone 90	450/190/15 mm	26.60

Altri colori disponibili dalla fabbrica.

Appendiabito parete UNU 200 FROST

materiale di fissaggio incluso

materiale: alluminio
 finitura: nero
 gancio: 2

Articolo n.	asta e ganci	L/A	sporgenza	pezzo
52.500.54	acciaio inox / nero	200/150 mm	300 mm	312.00
52.500.55	acciaio inox / lucido	200/150 mm	300 mm	258.00

Accessori opzionali: Ometti portavestiti SLIM 1 FROST vedere 52.500.96-97, pagina 1002.5
 Accessori opzionali: Ometti portavestiti UNU 4 FROST vedere 52.500.95-98, pagina 1002.5



52.500.54-55

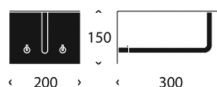

Appendiabito parete UNU 1000 FROST

materiale di fissaggio incluso

materiale: alluminio
 finitura: nero
 gancio: 6

Articolo n.	asta e ganci	L/A	sporgenza	pezzo
52.500.57	acciaio inox / nero	1'000/150 mm	300 mm	774.00
52.500.58	acciaio inox / lucido	1'000/150 mm	300 mm	599.00

Accessori opzionali: Ometti portavestiti SLIM 1 FROST vedere 52.500.96-97, pagina 1002.5
 Accessori opzionali: Ometti portavestiti UNU 4 FROST vedere 52.500.95-98, pagina 1002.5



52.500.57-58



Appendiabito parete UNU 600 FROST

ganci acciaio inox lucido, materiale di fissaggio incluso

materiale: alluminio
 finitura: nero

Articolo n.	L/A	sporgenza	gancio	pezzo
52.500.56	600/150 mm	150 mm	5	246.00

Accessori opzionali: Ometti portavestiti SLIM 1 FROST vedere 52.500.96-97, pagina 1002.5
 Accessori opzionali: Ometti portavestiti UNU 4 FROST vedere 52.500.95-98, pagina 1002.5



52.500.56

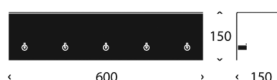



52.500.90-93

Mensole per scarpe NOVA FROST

materiale di fissaggio incluso

materiale: acciaio inox

finitura: nero

Articolo n.	Barre	L/A	sporgenza	pezzo
52.500.90	acciaio inox / lucido	619/250 mm	300 mm	198.00
52.500.91	acciaio inox / nero	619/250 mm	300 mm	197.00
52.500.92	acciaio inox / lucido	1'019/250 mm	300 mm	243.00
52.500.93	acciaio inox / nero	1'019/250 mm	300 mm	243.00

Mensole per scarpe viene consegnato smontato.



52.500.30-31

Attaccapani BUKTO FROST

materiale: acciaio

finitura: nero

peso: 17 kg

Articolo n.	aste appendiabiti	L/A/P	pezzo
52.500.30	acciaio inox / lucido	1'028/1'500/300 mm	465.00
52.500.31	acciaio inox / nero	1'028/1'500/300 mm	593.00

Accessori opzionali: Ganci U6000 per attaccapani BUKTO FROST vedere 52.500.99, pagina 1002.4
 Accessori opzionali: Ometti portavestiti SLIM 1 FROST vedere 52.500.96-97, pagina 1002.5
 Accessori opzionali: Ometti portavestiti UNU 4 FROST vedere 52.500.95-98, pagina 1002.5
 Accessori opzionali: Specchio per attaccapani BUKTO FROST vedere 52.500.71-72, pagina 1002.6

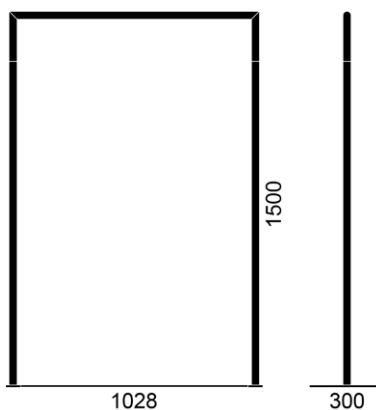

Attaccapanni BUKTO FROST su rotelli

materiale: acciaio
 finitura: nero
 peso: 22 kg

Articolo n.	aste appendiabiti	L/A/P	pezzo
52.500.32	acciaio inox / lucido	1'038/1'560/450 mm	593.00
52.500.33	acciaio inox / nero	1'038/1'560/450 mm	720.00

- ☞ Accessori opzionali: Piastra di base 6005-1 per attaccapanni BUKTO FROST vedere 52.500.35
- Accessori opzionali: Ganci U6000 per attaccapanni BUKTO FROST vedere 52.500.99, pagina 1002.4
- Accessori opzionali: Ometti portavestiti SLIM 1 FROST vedere 52.500.96-97, pagina 1002.5
- Accessori opzionali: Ometti portavestiti UNU 4 FROST vedere 52.500.95-98, pagina 1002.5
- Accessori opzionali: Specchio per attaccapanni BUKTO FROST vedere 52.500.71-72, pagina 1002.6



52.500.32-33

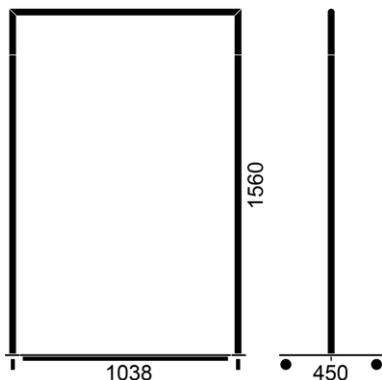

Piastra di base 6005-1 per attaccapanni BUKTO FROST

per scarpe e borse

materiale: acciaio
 finitura: nero

Articolo n.	L/L	spessore	pezzo
52.500.35	968/380 mm	8 mm	138.00



52.500.35

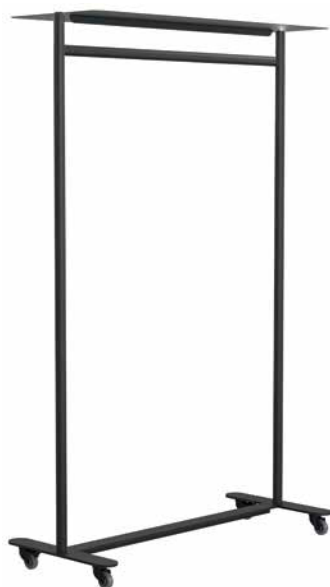

52.500.34

Attaccapanni BUKTO FROST su rotelli con ripiano

materiale: acciaio / acciaio inox
 finitura: nero
 peso: 26 kg

Articolo n.	L/A/P	pezzo
52.500.34	1'038/1'660/450 mm	779.00

Accessori opzionali: Piastra di base 6005-1 per attaccapanni BUKTO FROST vedere 52.500.35, pagina 1002.3

Accessori opzionali: Ganci U6000 per attaccapanni BUKTO FROST vedere 52.500.99

Accessori opzionali: Ometti portavestiti SLIM 1 FROST vedere 52.500.96-97, pagina 1002.5

Accessori opzionali: Ometti portavestiti UNU 4 FROST vedere 52.500.95-98, pagina 1002.5

Accessori opzionali: Specchio per attaccapanni BUKTO FROST vedere 52.500.71-72, pagina 1002.6

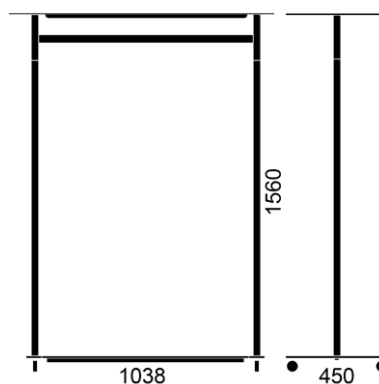

52.500.99

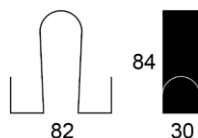

Ganci U6000 per attaccapanni BUKTO FROST

materiale: acciaio inox
 finitura: nero

Articolo n.	L/A/P	confezione	kit
52.500.99	84/82/30 mm	2	33.60



Attaccapanni Wishbone FROST

Questo meraviglioso attaccapanni creato dai famosi designer Flemming Busk e Stephan Hertzog è in grado di attirare l'attenzione ovunque si trovi: in corridoio, in camera da letto o in ufficio. La sua forma discreta ma raffinata rivela un vero e proprio oggetto di design. Nei tre tubi in acciaio verniciato con polveri epossidiche sono incassati i ganci portavestiti in acciaio inox lucidato che ricordano i rami di un albero. Questi offrono tutto lo spazio necessario per appendere con stile giacche, cappotti, sciarpe o borse. All'attaccapanni possono essere appesi anche ometti appendiabiti. Grazie alla sua forma slanciata, l'attaccapanni Wishbone richiede pochissimo spazio. Premiato con il Red Dot Design Award e il Good Design Award, si adatta a qualsiasi stile di arredamento.

materiale: acciaio
 finitura: nero
 peso: 17 kg

Articolo n.	gancio	altezza	ø base	pezzo
52.500.60	acciaio inox / lucido	1'750 mm	350 mm	587.00

🔗 Accessori opzionali: Ometti portavestiti SLIM 1 FROST vedere 52.500.96-97
 Accessori opzionali: Ometti portavestiti UNU 4 FROST vedere 52.500.95-98



52.500.60

Ometti portavestiti SLIM 1 FROST

lateralmente provvisto di paracolpi in gomma trasparente, per evitare da un lato che le aste urtino rumorosamente una con l'altra e, dall'altro, che i capi d'abbigliamento possano scivolare giù

materiale: acciaio inox

Articolo n.	finitura	L/A/ø	pezzo
52.500.96	lucido	460/183/8 mm	23.00
52.500.97	nero	460/183/8 mm	16.20



52.500.96-97

Ometti portavestiti UNU 4 FROST

gomma antiscivolo

materiale: gomma
 finitura: nero

Articolo n.	gancio	L/L/A	confezione	kit
52.500.95	acciaio inox / lucido	460/40/197 mm	3	78.90
52.500.98	acciaio inox / nero	460/40/197 mm	3	80.40



52.500.95



52.500.98



52.500.71+32

Specchio per attaccapanni BUKTO FROST

per montaggio su stendibiancheria BUKTO FROST

materiale: plastica
finitura: nero

Articolo n.	tipo	Ø	larghezza	altezza	peso	pezzo
52.500.71	6007	250 mm	-	-	1 kg	63.60
52.500.72	6008	-	300 mm	1'058 mm	5 kg	110.40



52.500.72+32



52.500.64-65

Tavolo Wishbone FROST

materiale: acciaio
finitura: nero

Articolo n.	A/Ø	peso	pezzo
52.500.64	450/450 mm	11 kg	534.00
52.500.65	650/450 mm	12 kg	582.00

Listi ganci portabiti

con viti e tasselli

materiale: acciaio
 finitura: nero opaco

Articolo n.	sporgenza	liste L/A	gancio	pezzo
52.650.10	35 mm	460 / 25 mm	6	41.30



52.650.10

Barra d'abiti per nicchia PHOS TKS20-1

Asta die serraggio per nicchia, incluso meccanismo rotante e tappi terminali neri per larghezza libera 780-820 mm, campo di serraggio ± 20 mm

materiale: acciaio inox
 finitura: smerigliato opaco

Articolo n.	lunghezza	campo di regolazione	\varnothing tubo	pezzo
52.581.20	800 mm	780 - 820 mm	20 mm	159.00



52.581.20

Appendiabito da parete UNU FROST

Design by BØnnelycke mdd

Profilo di base in alluminio, ganci in acciaio inox
incl. matériel de fixation

materiale: alluminio / acciaio inox
finitura: nero cataforesi / lucido



52.500.55

Articolo n.	L/A/P	gancio	esecuzione	pezzo
52.500.55	200/150/300 mm	2	con asta e ganci	221.00
52.500.56	600/150/150 mm	5	senza asta e ganci	210.00
52.500.58	1'000/150/300 mm	6	con asta e ganci	527.00

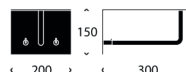

52.500.56



52.500.58



Ganci specchio UNU FROST

Design by BØnnelycke mdd

incl. matériel de fixation

materiale: acciaio inox
finitura: nero verniciato con polveri



52.500.70

Articolo n.	L/L/P	pezzo
52.500.70	160/80/38 mm	30.60





52.500.95

Ometti portavestiti FROST

Design by BØnnelycke mdd
gomma antiscivolo

Articolo n.	tipo	L/L/A	confezione	kit
52.500.95	UNU	460/40/197 mm	3	70.80



52.500.75

Specchio con telaio di deposito UNU FROST

Design by BØnnelycke mdd

incl. materiale di fissaggio

materiale: acciaio
finitura: nero verniciato con polveri

Articolo n.	L/A/P	pezzo
52.500.75	600/500/110 mm	238.00
52.500.76	600/900/110 mm	282.00



52.500.76

Ripiani per montaggio a parete UNU FROST

Design by BØnnelycke mdd

per l'ingresso, amradio e i soggiorno
incl. matériel de fixation

materiale: alluminio
finitura: nero verniciato con polveri



52.500.80

Articolo n.	L/A/P	pezzo
52.500.80	150/150/150 mm	94.80
52.500.81	600/150/150 mm	252.00
52.500.82	1'000/150/150 mm	308.00

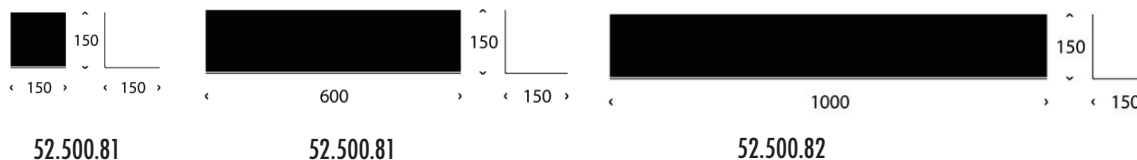

Mensole di scarpe RADA FROST

Design by busk + hertzog

profilo di base in acciaio, staffa in acciaio inox
incl. materiale di fissaggio

materiale: acciaio / acciaio inox
finitura: nero verniciato con polveri



52.500.50

Articolo n.	L/A/P	pezzo
52.500.50	600/120/164 mm	158.00
52.500.51	1'000/120/164 mm	210.00



52.500.51



52.500.50





52.500.90

Mensole di scarpe NOVA Frost

Design by FROST

incl. materiale di fissaggio

materiale: acciaio inox
finitura: lucido / nero verniciato con polveri

Articolo n.	L/L/P	pezzo
52.500.90	620/250/300 mm	167.00



52.583.10

Guardaroba sospeso G-Linie Take Five PHOS

Questo guardaroba salvaspazio di linea G viene semplicemente appeso al soffitto e funge da guardaroba senza base con ganci girevoli di 360°.

rosette ø 25 mm, con vite a due filetti e tassello

materiale: acciaio inox
finitura: spazzolato opaco

Articolo n.	estensione	A/ø	gancio	pezzo
52.583.10	55 mm	850/18 mm	5	257.00

📄 Su richiesta disponibile in qualsiasi dimensione con qualsiasi numero di ganci.

Guardaroba sospeso G-Linie Take Five PHOS

guardaroba a semicerchio da parete - aste ø 12 mm

materiale: acciaio inox
finitura: spazzolato opaco

Articolo n.	raggio	esecuzione	pezzo
52.580.02	400 mm	sospensione verticale per soffitti 300 mm	295.00

 Accessori opzionali: Ometti portavestiti PHOS vedere 52.580.20-21, pagina 1009



52.580.02

Guardaroba PHOS

guardaroba ad angolo a quarto di cerchio - aste ø 12 mm

materiale: acciaio inox
finitura: spazzolato opaco

Articolo n.	raggio	esecuzione	pezzo
52.580.06	600 mm	sospensione verticale per soffitti 300 mm	326.00

 Accessori opzionali: Ometti portavestiti PHOS vedere 52.580.20-21, pagina 1009

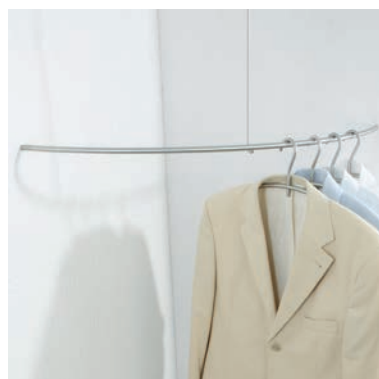

52.580.06

Listi ganci portabiti PHOS

con viti a due filetti M6 x 10 mm e tassello

materiale: acciaio inox
finitura: spazzolato opaco

Articolo n.	estensione	L/A/P	gancio	pezzo
52.601.01	32 mm	170/50/4 mm	3	83.50
52.601.02	32 mm	290/50/4 mm	5	121.20

 Su richiesta disponibile in qualsiasi dimensione con qualsiasi numero di ganci.



52.601.01



52.601.11

Listi ganci portabili PHOS

con viti a due filetti e tassello

materiale: acciaio inox
finitura: spazzolato opaco

Articolo n.	estensione	L/ø	gancio	pezzo
52.601.11	45 mm	500/20 mm	5	228.00

Su richiesta disponibile in qualsiasi dimensione con qualsiasi numero di ganci.



52.581.03

Supporti per asta guardaroba PHOS

con foro passante - per asti ø 12 mm

materiale: acciaio inox
finitura: spazzolato opaco

Articolo n.	L/ø	bacchetta distanziatrice	pezzo
52.581.03	143/20 mm	113 mm	64.30



52.581.11-13

Asti PHOS

alle estremità spianato al tornio con smerigliatura radiale
per guardaroba a 1 o 2 campi o su misura

materiale: acciaio inox
finitura: spazzolato opaco

Articolo n.	lunghezza	prezzo
52.581.11	664 mm	41.60
52.581.12	1164 mm	73.20
52.581.13	a misura	62.10

Listi ganci portabiti PHOS

con viti a due filetti M6 x 10 mm e tassello

materiale: acciaio inox
finitura: spazzolato opaco

Articolo n.	estensione	L/A/P	gancio	pezzo
52.601.15	66 mm	500/22/4 mm	5	137.70

 Su richiesta disponibile in qualsiasi dimensione con qualsiasi numero di ganci.



52.601.15

Ometti portavestiti PHOS

con meccanismo girevole di 360° senza viti

materiale: acciaio inox
finitura: spazzolato opaco

Articolo n.	ø	larghezza	altezza	pezzo
52.580.20	10 mm	430 mm	180 mm	36.60

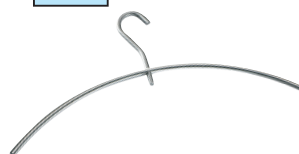

52.580.20

Ometti portavestiti

con gancio girevole

materiale: acciaio inox
finitura: spazzolato opaco

Articolo n.	larghezza	altezza	ø	pezzo
52.594.50	460 mm	205 mm	15 mm	46.40



52.594.50

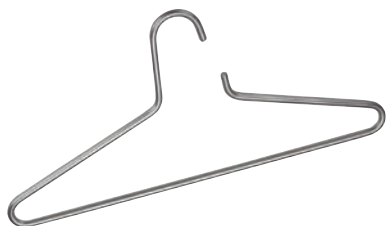

52.595.25

Ometti portavestiti

materiale: acciaio inox
finitura: opache

Articolo n.	L/A/ø	apertura	pezzo
52.595.25	425/200/8 mm	32 mm	25.70



52.603.01

Listi ganci portabiti

con viti e tasselli

materiale: acciaio inox
finitura: opache

Articolo n.	estensione	L/A/P	gancio	pezzo
52.603.01	41 mm	220/30/2 mm	4	31.70

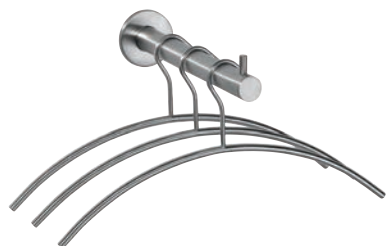

52.840.02

Guardaroba

con 3 ometti portavestiti e materiale di fissaggio

materiale: acciaio inox
finitura: spazzolato opaco

Articolo n.	ø	estensione	kit
52.840.02	30 mm	325 mm	208.00

8

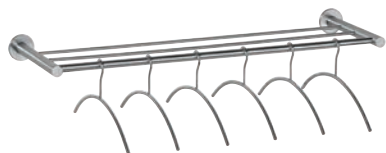

52.840.01

Guardaroba

con 6 ometti portavestiti e materiale di fissaggio

materiale: acciaio inox
finitura: spazzolato opaco

Articolo n.	lunghezza	estensione	kit
52.840.01	1'000 mm	328 mm	517.00

📦 consegna: non montato
Guardaroba pu essere accorciata in lunghezza.

Ometti portavestiti

materiale: acciaio inox
finitura: spazzolato opaco

Articolo n.	larghezza	altezza	ø	pezzo
52.840.10	455 mm	210 mm	10 mm	36.10



52.840.10

Mensole con liste ganci verticali per guardaroba

materiale: alluminio
finitura: anodizzato colore argento

Articolo n.	L/A/P	lunghezza totale		pezzo
52.660.01	59/320/320 mm	452 mm	5 mm	82.90



52.660.01

Mensole con liste ganci verticali per guardaroba

materiale: alluminio
finitura: anodizzato colore argento

Articolo n.	L/A/P		pezzo
52.660.11	59/327/305 mm	4.5 mm	124.90



52.660.11



52.793.01

Mensole con liste ganci verticali per guardaroba

materiale: acciaio
finitura: zincata / patinato

Articolo n.	L/A/P	lunghezza totale		pezzo
52.793.01	70/280/280 mm	395 mm	4.5 mm	127.90



52.791.02-03

Mensole per guardaroba

materiale: acciaio
finitura: zincata / patinato

Articolo n.	lunghezza fianco		pezzo
52.791.02	120 / 155 mm	4 mm	38.20
52.791.03	190 / 245 mm	4.5 mm	49.10

8



52.798.02

Ganci per ometti portavestiti

da avvitare

materiale: acciaio
finitura: zincata / patinato

Articolo n.	lunghezza	pezzo
52.798.02	110 mm	20.60



52.674.12

Ganci per ometti portavestiti

montaggio a pressione

materiale: acciaio
finitura: nichelate

Articolo n.	lunghezza	spessore filo	profondità foro	confezione	pacco
52.674.12	84 mm	3.4 mm	10 mm	5	10.90

Ometti portavestiti

materiale: acciaio inox
finitura: spazzolato opaco

Articolo n.	per profilo	spessore	larghezza	altezza	pezzo
50.740.60	25/15 mm	16 mm	425 mm	162 mm	48.40



50.740.60

Ometti portavestiti FROST

Design by FROST

lateralmente al fine di prevenire con tamponi in gomma trasparente a forte battuta tra loro e serve immediatamente contro sfilamento dei capi

materiale: acciaio inox
finitura: lucido

Articolo n.	tipo	L/A/Ø	pezzo
52.500.96	SLIM	460/197/8 mm	17.40



52.500.96



52.865.01

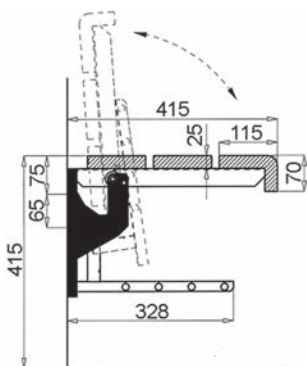

52.865.02

Supporti per panche MAKK per scuole, palestre, ecc.

per fissaggio alla parete

materiale: acciaio inox

Articolo n.	esecuzione	distanziatori per supporti	pezzo
52.865.01	ribaltabil, senza mensola griglia scarpe	800-1'000 mm	127.30
52.865.02	ribaltabil, con mensola griglia scarpe	800-1'000 mm	200.00
52.865.03	abbattibile, senza mensola griglia scarpe	800-1'000 mm	123.60

Assi per panca su richiesta.

Griglia per scarpe in 4 pezzi Supporti per panche MAKK vedere 52.866.51, pagina 1017



52.867.01

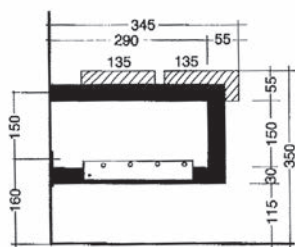

Supporti per panche MAKK per asili

senza assi per panca

supporto con placche per fissaggio alla parete, con mensola per griglia per scarpe, senza griglia per scarpe

materiale: acciaio

finitura: zincata

Articolo n.	esecuzione	profilo	distanziatori per supporti	pezzo
52.867.01	con regg. griglia per scarpe	30/16/3 mm	800-1'000 mm	62.30

Assi per panca su richiesta.

Griglia per scarpe in 4 pezzi Supporti per panche MAKK vedere 52.866.51, pagina 1017
Quinta griglia per scarpe come battuta posteriore vedere 52.866.53, pagina 1018

Supporti per panche MAKK per asili

supporti liberi mobili con pattini in plastica

materiale: acciaio
finitura: zincata

Articolo n.	esecuzione	profilo	distanziatori per supporti	pezzo
52.867.08	con regg. griglia per scarpe	30/30/3 mm	800-1'000 mm	82.00

 Assi per panca su richiesta.



52.867.08

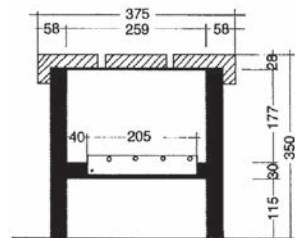

52.867.08+866.51

Supporti per panche MAKK per scuole, palestre, ecc.

senza assi per panca
supporto con placche per fissaggio alla parete, con mensola per griglia per scarpe,
senza griglia per scarpe

materiale: acciaio
finitura: zincata

Articolo n.	esecuzione	profilo	distanziatori per supporti	pezzo
52.866.01	con regg. griglia per scarpe	30/16/3 mm	800-1000 mm	62.30

 Assi per panca su richiesta.



52.866.01

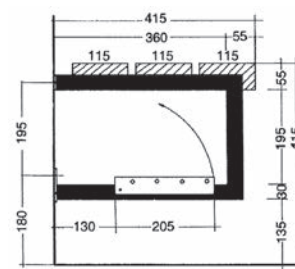

52.866.01+51





52.866.02

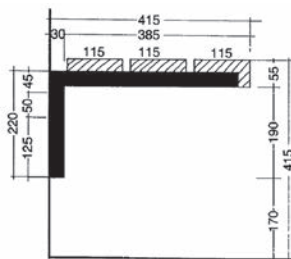

52.866.02

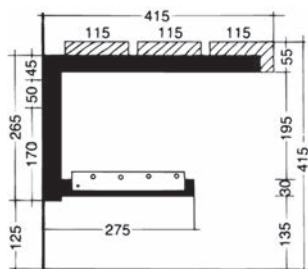

52.866.03+51



52.866.05

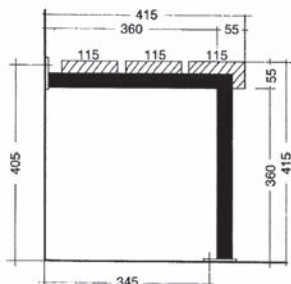

Supporti per panche MAKK per scuole, palestre, ecc.

supporto a squadra per fissaggio alla parete, senza griglia per scarpe

materiale: acciaio

finitura: zincata

Articolo n.	esecuzione	profilo	dist. per supporti	pezzo
52.866.02	senza reggi. per griglia	30/30/3mm	800 - 1000 mm	48.50
52.866.03	con reggi. per griglia	30/30/3 mm	800 - 1000 mm	62.30

Assi per panca su richiesta.

Supporti per panche MAKK per scuole, palestre, ecc.

supporto a squadra con placche per fissaggio alla parete
con fissaggio al pavimento

materiale: acciaio

finitura: zincata

Articolo n.	esecuzione	profilo	dist. per supporti	pezzo
52.866.05	senza reggi. per griglia	30/16/3mm	800 - 1000 mm	54.30
52.866.06	con reggipiano per griglia	30/16/3mm	800 - 1000 mm	67.00

Assi per panca su richiesta.

Supporti per panche MAKK per scuole, palestre, ecc.

supporto libero mobile con pattini in plastica, con mensola per griglia per scarpe, senza griglia per scarpe

materiale: acciaio
finitura: zincata

Articolo n.	esecuzione	profilo	dist.per supporti	pezzo
52.866.08	con reggi. per griglia	30/30/3 mm	800 - 1000 mm	82.00

 Assi per panca su richiesta.



52.866.08

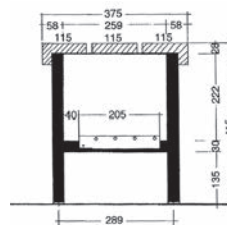

52.866.08

Griglia per scarpe in 4 pezzi Supporti per panche MAKK

aufklappbar
inkl. Endkappen PVC schwarz und Halter Aluminium eloxiert

materiale: acciaio inox

Articolo n.	ø tubo	Metro
52.866.51	13 mm	98.10



52.866.51



52.866.51

8



52.866.53

Quinta griglia per scarpe come battuta posteriore

include calotte finali PVC nero e supporto alluminio anodizzato

materiale: acciaio inox

Articolo n.	Ø tubo	Metro
52.866.53	13 mm	34.70

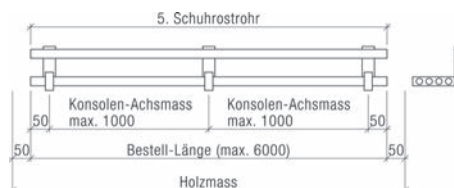

52.857.04

Liste guardaroba MAKK

calotte finali PVC nero, larghezza profilo 36 mm, ganci montati con morsetti
disposizione ganci A

estremità guida 50 mm

materiale: alluminio
finitura: anodizzato colore argento

Articolo n.	divisione	Metro
52.857.01	100 mm	124.90
52.857.02	150 mm	116.60
52.857.03	200 mm	110.80
52.857.04	250 mm	105.00

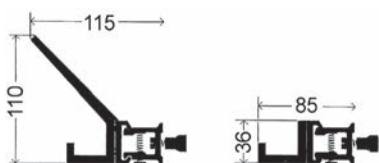

52.857.01-04

▲ esempio:

- 1 guardaroba da parete con 8 ganci, disposizione ganci A, distanza ganci 200 mm
- calcolo della lunghezza rotaia:
- 7 x distanza ganci 200 mm = 1400 mm
- 2 x estremità guida 50 mm = 100 mm
- 1 guardaroba da parete = 1500 mm



52.857.01-04

Liste guardaroba MAKK

calotte finali PVC nero, larghezza profilo 60 mm, ganci montati con morsetti

Disposizione ganci F

estremità guida 50 mm

materiale: alluminio
finitura: anodizzato incolore

Articolo n.	divisione	Metro
52.857.61	100 mm	170.00
52.857.62	150 mm	157.00
52.857.63	200 mm	137.00
52.857.64	250 mm	133.40

- ▲ esempio:**
 1 guardaroba da parete con 8 ganci, disposizione ganci F, distanza ganci 200 mm
 calcolo della lunghezza rotaia:
 7 x distanza ganci 200 mm = 1400 mm
 2 x estremità guida 50 mm = 100 mm
 1 guardaroba da parete = 1500 mm



52.857.64

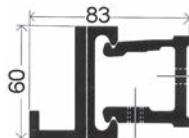
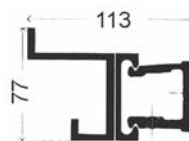

Liste guardaroba MAKK

disposizione ganci C

estremità guida 50 mm

materiale: alluminio
finitura: anodizzato colore argento

Articolo n.	divisione	Metro
52.857.21	100 mm	124.90
52.857.22	150 mm	116.60
52.857.23	200 mm	110.80
52.857.24	250 mm	105.00

- ▲ esempio:**
 1 guardaroba da parete con 8 ganci, disposizione ganci A, distanza ganci 200 mm
 calcolo della lunghezza rotaia:
 7 x distanza ganci 200 mm = 1400 mm
 2 x estremità guida 50 mm = 100 mm
 1 guardaroba da parete = 1500 mm



52.857.21-24

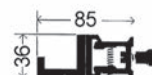
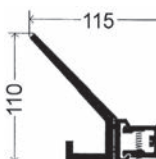



52.857.51-54

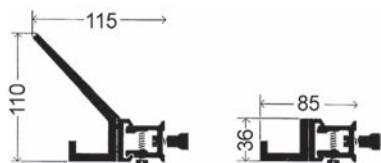

52.857.51-54



52.857.51-54



52.857.11-14



52.857.11-14

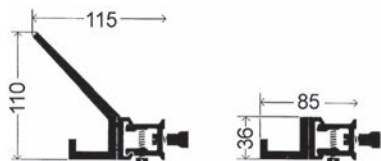

52.857.11-14

Liste guardaroba MAKK

disposizione ganci F

estremità guida 50 mm

materiale:

alluminio

finitura:

anodizzato colore argento

Articolo n.	divisione	Metro
52.857.51	100 mm	124.90
52.857.52	150 mm	116.60
52.857.53	200 mm	110.80
52.857.54	250 mm	105.00

▲ esempio:

1 guardaroba da parete con 8 ganci, disposizione ganci A, distanza ganci 200 mm

calcolo della lunghezza rotaia:

7 x distanza ganci 200 mm = 1400 mm

2 x estremità guida 50 mm = 100 mm

1 guardaroba da parete = 1500 mm

Liste guardaroba MAKK

disposizione ganci B

estremità guida 50 mm

materiale:

alluminio

finitura:

anodizzato colore argento

Articolo n.	divisione	Metro
52.857.11	100 mm	124.90
52.857.12	150 mm	116.60
52.857.13	200 mm	110.80
52.857.14	250 mm	105.00

▲ esempio:

1 guardaroba da parete con 8 ganci, disposizione ganci A, distanza ganci 200 mm

calcolo della lunghezza rotaia:

7 x distanza ganci 200 mm = 1400 mm

2 x estremità guida 50 mm = 100 mm

1 guardaroba da parete = 1500 mm

Liste guardaroba

materiale: alluminio
finitura: anodizzato colore argento

Articolo n.	lunghezza	gancio	pezzo
52.855.04	400 mm	3	70.60
52.855.05	500 mm	5	91.90
52.855.08	800 mm	7	122.50



52.855.04-08



52.855.04-08

Liste guardaroba

materiale: alluminio
finitura: anodizzato colore argento

Articolo n.	lunghezza	L/A profilo	Metro
52.856.01	6'000 mm	40/11 mm	40.90



52.856.01

Elementi di fissaggio per liste guardaroba

per fissaggio di guida nascosto

Articolo n.	distanza dalla parete	pezzo
52.856.02	35 mm	7.05



52.856.02

Gancio per cappelli

Articolo n.	pezzo
52.856.03	9.05



52.856.03

Gancio portabiti

Articolo n.	pezzo
52.856.04	7.45



52.856.04





52.856.11

Estremità per liste guardaroba

materiale: plastica

Articolo n.	coppia
52.856.11	5.90



52.858.05-15

Portaombrelli da parete MAKK

vaschetta raccogliacqua rivestita con tappetino in gomma antiscivolo, calotte finali e supporto nero

materiale: alluminio
finitura: anodizzato incolore

Articolo n.	lunghezza	kit
52.858.05	500 mm	194.00
52.858.06	600 mm	208.00
52.858.07	700 mm	217.00
52.858.08	800 mm	247.00
52.858.09	900 mm	243.00
52.858.10	1'000 mm	256.00
52.858.11	1'100 mm	268.00
52.858.12	1'200 mm	284.00
52.858.13	1'300 mm	299.00
52.858.15	1'500 mm	324.00

Questi portaombrelli da parete sono disponibili in lunghezze di 200-3000 mm, da 100 a 100 mm.
Per lunghezze superiori a 1500 mm - necessario ordinare 2 pezzi. Su richiesta disponibili anche con colore verniciato a fuoco.

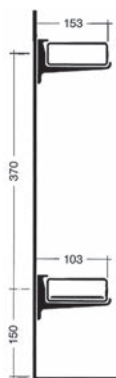

8



52.876.01-05

Portaombrelli da parete

materiale: alluminio
finitura: anodizzato colore argento
viti: 6 mm

Articolo n.	lunghezza	numero	estensione	L/A profilo	pezzo
52.876.01	400 mm	3	145 mm	20/8 mm	136.00
52.876.02	500 mm	4	145 mm	20/8 mm	149.10
52.876.04	800 mm	6	145 mm	20/8 mm	198.00
52.876.05	1'000 mm	8	145 mm	20/8 mm	239.00

Vaschette per portaombrelli

mensoline proteggiangoli con profilo a squadra

materiale: alluminio
finitura: anodizzato colore argento

Articolo n.	lunghezza	estensione	viti	pezzo
52.877.01	400 mm	104 mm	5 mm	86.50
52.877.02	500 mm	104 mm	5 mm	96.50
52.877.04	800 mm	104 mm	5 mm	118.00
52.877.05	1'000 mm	104 mm	5 mm	136.00



52.877.01-05

Portaombrelli da parete

materiale: alluminio
finitura: anodizzato colore argento
viti: 6 mm

Articolo n.	lunghezza	numero	estensione	L/A profilo	pezzo
52.876.11	400 mm	6	240 mm	20/80 mm	259.00
52.876.13	600 mm	10	240 mm	20/8 mm	335.00
52.876.14	800 mm	14	240 mm	20/8 mm	380.00
52.876.15	1'000 mm	18	240 mm	20/8 mm	431.00



52.877.11-15

Vaschette per portaombrelli

mensoline proteggiangoli con profilo a squadra

materiale: alluminio
finitura: anodizzato colore argento

Articolo n.	lunghezza	estensione	viti	pezzo
52.877.11	400 mm	170 mm	5 mm	123.70
52.877.13	600 mm	170 mm	5 mm	152.00
52.877.14	800 mm	170 mm	5 mm	170.00
52.877.15	1'000 mm	170 mm	5 mm	208.00



52.877.11-15





52.874.01-05



52.874.02



52.875.02

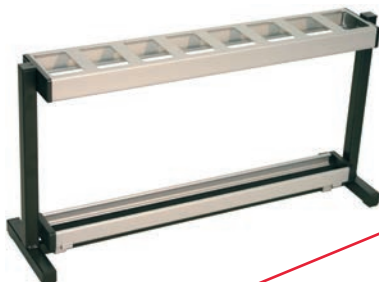

52.885.06-10

Portaombrelli da parete

materiale: alluminio
finitura: anodizzato colore argento
viti: 6 mm

Articolo n.	lunghezza	numero	estensione	profilo	pezzo
52.874.01	400 mm	3	150 mm	20 / 8 mm	174.00
52.874.02	500 mm	4	150 mm	20 / 8 mm	182.00
52.874.03	600 mm	5	150 mm	20 / 8 mm	188.00
52.874.04	800 mm	7	150 mm	20 / 8 mm	213.00
52.874.05	1'000 mm	9	150 mm	20 / 8 mm	254.00

Vaschette per portaombrelli

telaio con profilo a squadra

materiale: alluminio
finitura: anodizzato colore argento

Articolo n.	lunghezza	estensione	viti	pezzo
52.875.01	400 mm	110 mm	6 mm	189.00
52.875.02	500 mm	110 mm	6 mm	205.00
52.875.03	600 mm	110 mm	6 mm	221.00
52.875.04	800 mm	110 mm	6 mm	254.00
52.875.05	1'000 mm	110 mm	6 mm	279.00

Portaombrelli MAKK

parti laterali e sottopiedini in tubo d'acciaio verniciato nero, vaschetta raccogliacqua rivestita con tappetino in gomma nera antiscivolo, estremità in plastica nera

materiale: alluminio
finitura: anodizzato incolore

Articolo n.	L/L/A	pezzo
52.885.06	600/230/450 mm	536.00
52.885.07	700/230/450 mm	576.00
52.885.08	800/230/450 mm	617.00
52.885.09	900/230/450 mm	659.00
52.885.10	1'000/230/450 mm	699.00

Portaombrelli da parete

materiale: alluminio
finitura: opache

Articolo n.	larghezza	estensione	L/A profilo	pezzo
52.868.01	122 mm	52 mm	3/15 mm	9.70
52.868.02	135 mm	52 mm	3/15 mm	12.25



52.868.01



52.868.02

Vaschetta per portaombrelli

materiale: alluminio
finitura: opache

Articolo n.	larghezza	estensione		pezzo
52.869.01	132 mm	52 mm	4 mm	16.15



52.869.01

Portaombrelli

posizionamento libero

materiale: alluminio
finitura: anodizzato colore argento

Articolo n.	ø	altezza	esecuzione	pezzo
52.887.18	180 mm	400 mm	senza bordino	227.00
52.887.25	250 mm	400 mm	con bordino	277.00



52.887.18-25

 Questi portaombrelli sono utilizzabili anche come cestini per la carta.



Soluzioni individuali MAKK per il vostro guardaroba

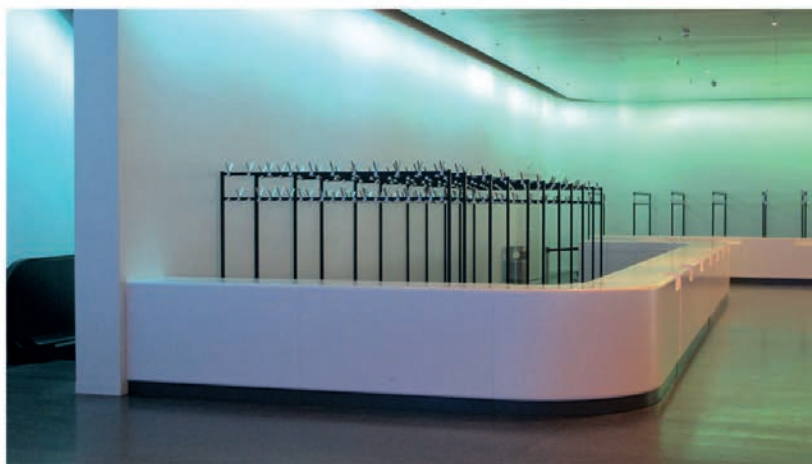
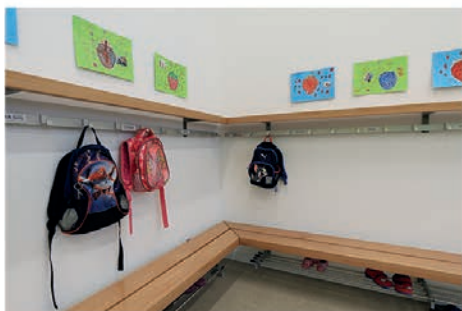

8

Siamo lieti di offrirvi soluzioni MAKK di alto pregio e personalizzate per il vostro guardaroba. Guardaroba da parete, attaccapanni, panchine, portaombrelli e molto altro ancora. Create insieme a noi il vostro guardaroba individuale. Oltre agli articoli provenienti dal programma standard, siamo in grado di offrire anche soluzioni speciali, tagliate su misura per soddisfare le vostre esigenze.

Domandateci la nostra documentazione o un preventivo.



Le novità dal mondo OPO

Sempre aggiornati.

Chi vuole rimanere aggiornato sul «mondo della ferramenta e degli attrezzi» non può lasciarsi scappare le nostre pubblicazioni cartacee e online! Prodotti di tendenza, offerte e promozioni speciali forniscono al lettore un utile vantaggio durante la vendita e la progettazione.

- Informazioni sulla OPO Oeschger, sui prossimi eventi e sulle ultime novità sono disponibili sul nostro sito web all'indirizzo www.opo.ch.
- Non perdetevi le interessanti informazioni e attualità dal mondo della ferramenta e degli attrezzi contenute nella nostra newsletter elettronica.
- Grazie al nostro magazine pubblicato più volte all'anno «OPO News», sarete sempre al passo coi tempi.



Valori su cui poter contare

Al centro dei nostri interessi c'è sempre la soddisfazione del cliente.

I nostri valori aziendali «progresso, impegno, passione» devono poter essere vissuti ogni giorno dai nostri clienti. Tra questi valori rientrano un servizio ineccepibile e un'ampia consulenza telefonica o direttamente a casa vostra da parte dei nostri specialisti competenti.

- Consulenti qualificati nel servizio interno ed esterno.
- Consulenza completa, qualità convincente e servizi affidabili.
- Collaborazione con diverse associazioni.



Utili strumenti per vendere e ordinare

Veloci e attuali.

Come trovare la ferramenta o l'attrezzo giusto in un assortimento di oltre 60'000 articoli? Niente di più facile! Perché OPO Oeschger mette a disposizione i giusti «strumenti» di ricerca e vendita.

- Il catalogo SortiLog® in 5 volumi con 60'000 articoli, numerose figure e prezzi consigliati per i consumatori finali è il vostro principale strumento di vendita.
- Informazioni mirate e d'attualità, dedicate a tematiche speciali come ad es. l'illuminazione, sono contenute nella pubblicazione OPO Focus®.
- Applicazione iPad con il catalogo SortiLog® aggiornato e numerosi cataloghi di altri produttori.
- Grazie al nostro magazine pubblicato più volte all'anno «OPO News», sarete sempre al passo coi tempi.

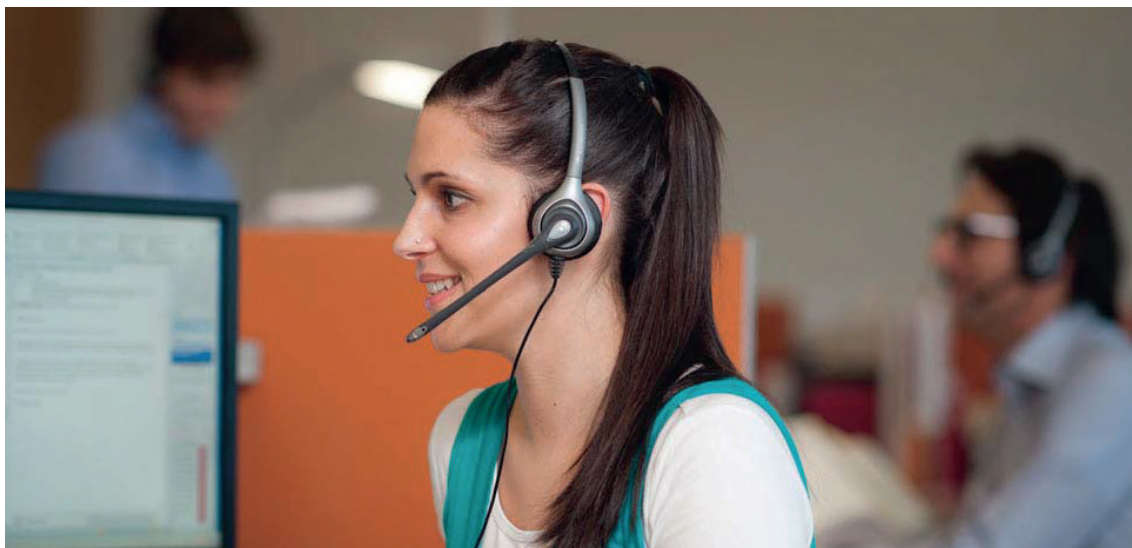

Shop online facile da usare

Vantaggi digitali a tutti i livelli.

Le cifre parlano da sole: circa 250 000 ordini ci giungono ogni anno dal nostro shop online OPO-Net®. Grazie alle potenti funzioni di ricerca, agli utili strumenti e al 2% di rimborso sul fatturato a fine anno, ordinare nel mondo online della ferramenta e degli attrezzi diventa ancora più facile e conveniente.

- Molti utili strumenti come informazioni complementari sui prodotti, cataloghi da sfogliare, prezzi e informazioni sulla disponibilità facilitano la vostra ricerca e l'invio del vostro ordine.
- Migliaia di disegni CAD 2D e 3D sono disponibili online per essere scaricati e facilitare la vostra progettazione.
- Le applicazioni per smartphone di OPO-Net® con scanner di codice a barre integrato sono disponibili gratuitamente nell'App Store della Apple o nel PlayStore di Google.
- La E-News e la newsletter via e-mail di OPO Oeschger vi tengono informati più volte all'anno sulle ultime novità del settore.



Il vostro partner di fiducia

Prestazioni che convincono.

Dal 1926 ci occupiamo quotidianamente del commercio di ferramenta e utensili. E da allora, uno dei nostri obiettivi è quello di offrire una qualità ineccepibile, processi efficienti e servizi affidabili. Perché dovete poter sempre poter contare su di noi.

- Su 100 articoli ordinati, 98 sono disponibili subito franco magazzino.
- Tutto ciò che viene ordinato entro le ore 18:00, viene di norma consegnato il giorno lavorativo successivo.
- Siete voi stessi a decidere se la spedizione deve avvenire in una certa data o regolarmente, con una consegna individuale o collettiva.
- Il nostro servizio, dalla fatturazione alla gestione dei resi, è affidabile e flessibile, perché risponde alle vostre esigenze.

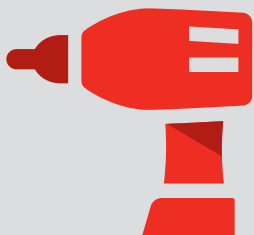

60'000 articoli di
ferramenta, macchine e utensili



Disponibilità del
98 %
sicurezza grazie all'alta
disponibilità dei prodotti



Commandare entro
18:00
ricevere il giorno successivo



2 %
di sconto per gli ordini
effettuati con OPO-Net[®]

Ferramenta per armadi a colonna 1038-1075

- Sistema estraibile a colonna con telaio tubolare/Costruzioni in legno 1038-1062
- Economia domestica / Mobile portascopie 1063-1075



Ferramenta ad angolo 1076-1099

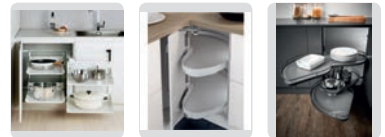

Sistemi per mobili base 1100-1123

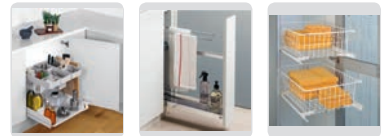

Scale pieghevoli 1124-1125

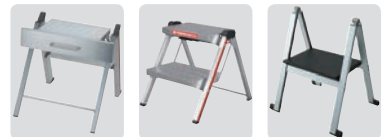

Protezione del sporco, acqua e calore 1126-1129

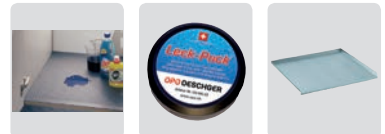

Ferramenta di ventilazione 1130-1143

- Griglie di ventilazione 1130-1143

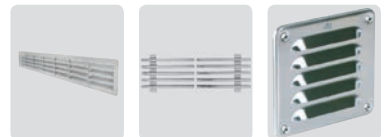



Info

Questo simbolo contraddistingue i prodotti per i quali è possibile richiamare ulteriori informazioni al nostro Shop (www.opo.ch).



Acciaio inox

Questo simbolo contraddistingue i prodotti in acciaio inox.



Disegni CAD

Questo simbolo contraddistingue i prodotti per i quali esistono disegni CAD. Accesso al nostro Shop (www.opo.ch).



Alluminio

Questo simbolo identifica prodotti in alluminio.



Su misura

Questo simbolo identifica prodotti che vengono da noi tagliati su misura alle dimensioni desiderate.



Ammortizzatore

Questo simbolo identifica prodotti con fermo finale.



Simbolo di protezione antincendio

Questo simbolo contraddistingue i prodotti che secondo il costruttore sono idonei o omologati per una protezione antincendio oppure collaudati e omologati all'interno di un elemento.



Attenzione: Come testato, così montato! Le norme in vigore devono assolutamente essere rispettate!

E130
VSSM



Funzione antisfondamento

Questo simbolo contraddistingue i prodotti che sono idonei per elementi antisfondamento.



In alcuni punti il simbolo viene completato con la relativa norma di certificazione.

ES3/PC4



Uscite di sicurezza

Questo simbolo contraddistingue i prodotti che possono essere utilizzati nelle porte per vie di fuga.



In alcuni punti il simbolo viene completato con la relativa norma di certificazione.

EN179
EN1125



Via di fuga

Questo simbolo contraddistingue i prodotti che possono essere utilizzati nelle porte per vie di fuga a 1 o 2 ante.



Porta in battuta

Questo simbolo contraddistingue i prodotti che possono essere utilizzati nelle porte a 1 o 2 ante.



Isolazione fonica

Questo simbolo contraddistingue i prodotti che possono essere utilizzati per un'isolazione fonica.



Costruzione senza barriere

Questo simbolo contraddistingue i prodotti per costruzioni senza barriere.



Pioggia battente

Questo simbolo contraddistingue i prodotti che resistono alla pioggia battente.



Carico da vento

Questo simbolo contraddistingue i prodotti contro il carico da vento.

OK Line®
OK Tools®
OK Vis®

OK-Line®, OK-Tools® e OK-Vis®

Questi marchi stanno per i prodotti di qualità di OPO Oeschger con uno straordinario rapporto qualità-prezzo.

c 01 03 08



Link all'OPO-Net®

Nell'intestazione di ciascuna pagina del SortiLog® si trova un codice con il quale è possibile accedere in modo facile e veloce all'assortimento attuale nell'OPO-Net®.



Un vasto assortimento 60'000 buoni motivi.

Oltre 10'000 clienti si affidano a OPO Oeschger. E lo fanno per un buon motivo. Anzi, per oltre 60'000 buoni motivi. Tanti sono infatti gli articoli disponibili nei nostri magazzini. E grazie all'impegno dei nostri collaboratori e a un moderno ed efficiente sistema logistico, ogni singolo articolo ordinato giunge a destinazione nel più breve tempo possibile.

- Il nostro assortimento include più di 60'000 articoli di ferramenta e attrezzi.
- Tutti gli articoli possono essere facilmente cercati e ordinati anche nel nostro shop online.
- I nostri prodotti di qualità provengono da oltre 700 fornitori sparsi in tutto il mondo — di cui il 60 in Svizzera e 25 in Germania.

Basi:

Misure delle altezze e delle profondità

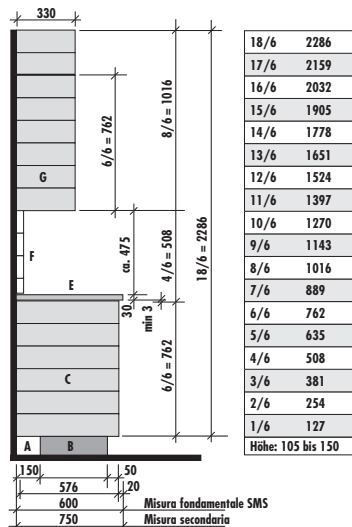

1. Altezza dei moduli

L'altezza fondamentale del modulo è di 127 mm e corrisponde a 1/6 dell'altezza normale di 762 mm (6/6) di una base.

Per le basi, i pensili e gli armadi a colonna risultano così le altezze dei moduli specificate nella tabella in alto.

A = Vano per installazioni

B = Zoccolo

C = Base e apparecchi

E = Top, incl. gioco d'ingombro

F = Parete posteriore

G = Pensile

Larghezza dei moduli

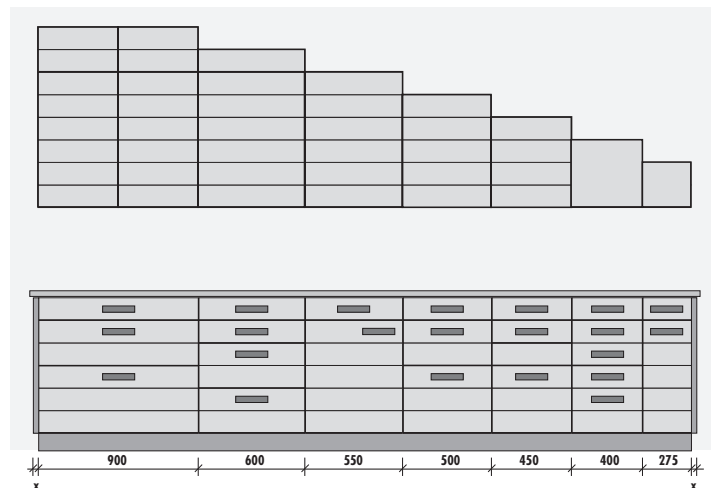

2. Larghezza dei moduli

Larghezza	Campo d'impiego	Base	Pensile	Armadio a colonna	Apparecchi
275 mm	Misura principale	•	•	•	•
550 mm		•	•	•	•
400 mm	Misura secondaria	•	•	•	
450 mm		•	•	•	•
500 mm		•	•	•	
600 mm		•	•	•	•
800 mm		•	•		
825 mm		•			•
900 mm		•	•		•
1000 mm		•	•		
1100 mm		•	•		
1200 mm		•	•		

x = Parete intermedia e a vista (fianchi)/Spessore (a seconda della realizzazione)

Basi:

Misure delle altezze e delle profondità

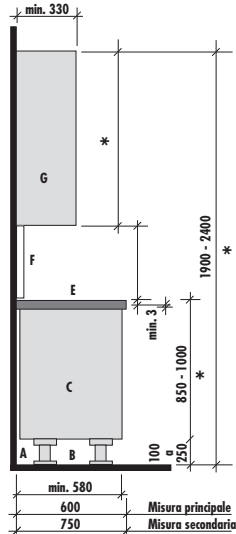

Altezza dei moduli

* L'altezza fondamentale è diversa a seconda del produttore. Questa misura, che varia da 120 a 130 mm, dipende dall'altezza dai relativi cassetti utilizzati. Ne risultano così moduli di diversa altezza a seconda del produttore.

- A = Vano per installazioni
- B = Piedini per zoccoli
- C = Base e apparecchi
- E = Top, incl. gioco d'ingombro
- F = Parete posteriore
- G = Pensile

Larghezza dei moduli

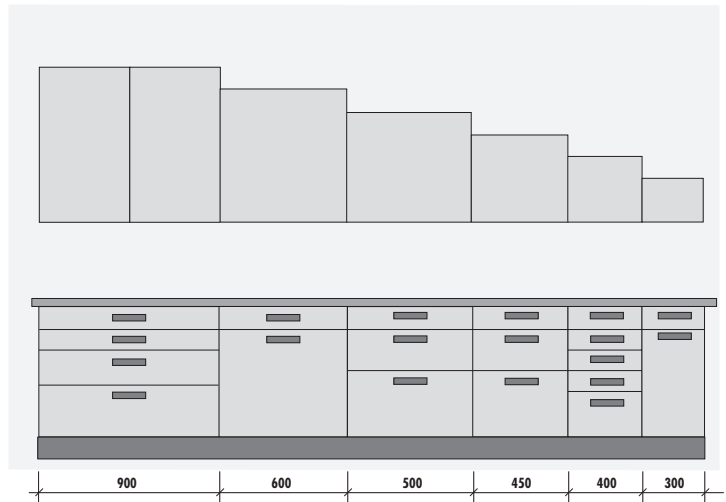

Larghezza dei moduli

Larghezza	Campo d'impiego	Base	Pensile	Armadio a colonna	Apparecchi
600 mm	Misura principale	•	•	•	•
300 mm	Misura secondaria	•	•	•	
400 mm		•	•	•	
450 mm		•	•	•	•
500 mm		•	•	•	
900 mm		•	•		•
1200 mm		•	•		



53.148.73-97

Sistema guide a estrazione totale per armadi a colonna PEKA

la soluzione elegante, indipendente dal frontale, per armadi a colonna larghi con ante incernierate

profilo a colonna con scanalatura per ripiani con regolazione progressiva dell'altezza che consente il massimo sfruttamento dello spazio così come un'alta visibilità e trasparenza, tecnica di montaggio rapida ClickFixx senza attrezzi, guida a estrazione totale molto silenziosa con sincronizzazione della cremagliera e rotaia larga con Softopen / Softclose

Colonna Convoy Lavido

argento, per l'innesto senza attrezzi sulla guida a estrazione totale 53.148.75

tipo frontale:	Guide frontale per telaio tubolare / battente della porta / Porte scorrevoli
accesso:	su 3 lati
funzione apertura:	per un'apertura tramite leggera spinta
funzione chiusura:	scorrevoli ammortizzati
montaggio:	d'infilare
elemento:	450 / 500 / 550 / 600 mm
profondità interna:	500 mm
portata:	120 kg
materiale:	acciaio

Articolo n.	altezza interna	altezza	colore	pezzo
53.148.73	1'900 - 1'999 mm	1'530 mm	argento	98.60
53.148.74	2'000 - 2'099 mm	1'630 mm	argento	102.50

 Accessori opzionali: Cerniere per porte spesse HETTICH Sensys 8631i, cerniere laterali, centrali e interne vedere 90.849.99-90.914.52, pagina 318



53.148.71-74

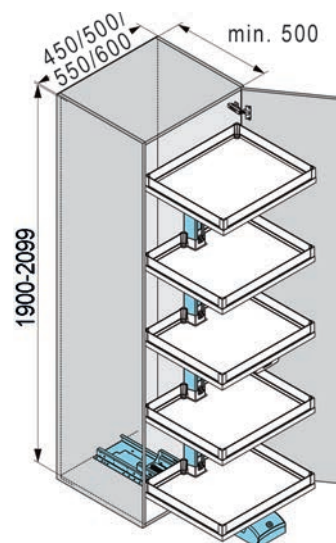

53.148.73-97

Guida a estrazione totale Convoy Lavido

incl. profilo superiore di montaggio per guida, Softclose, estrazione e Softopen, ClickFixx / sistema di montaggio rapido

guida: Guide a estrazione totale
 funzione apertura: scorrevoli ammortizzati
 funzione chiusura: scorrevoli ammortizzati
 montaggio: d'infilare
 portata: 120 kg
 materiale: acciaio



53.148.75

Articolo n.	colore	profondità interna L/A/P		kit
53.148.75	argento	500 mm	200/100/495 mm	230.00

Apriporta elettronico eTouch Convoy Lavido

apertura assistita da elettromeccanica con premendo sul frontale

funzione apertura: per un'apertura tramite leggera spinta
 portata: 120 kg
 materiale: plastica



53.148.79

Articolo n.	colore	L/A/P	kit
53.148.79	argento	48/100/388 mm	737.00



53.148.90-92



53.148.95-97

Ripiani d'agganciare Arena Vario

con fondo in legno antiscivolo colore bianco e ringhierina in vetro

kit costituito da:

- 3 ripiani con altezza regolabile + kit di ringhierine in vetro
- 1 ripiano fisso superiore + kit di ringhierina in vetro, incl. guida superiore
- 1 squadra di fissaggio superiore per spessore fianco 16/19 mm
- 1 squadretta di rinforzo inferiore

profondità interna: 500 mm
 materiale: acciaio
 montaggio: d'agganciare

Articolo n.	finitura	elemento	kit
53.148.90	bianco / cromata	450 mm	492.00
53.148.91	bianco / cromata	500 / 550 mm	519.00
53.148.92	bianco / cromata	600 mm	550.00

 53.148.91 necessarie squadre di fissaggio singole

Ripiano supplementare Arena Vario

con fondo in legno antiscivolo colore bianco e ringhierina in vetro

kit costituito da:

- 1 ripiano con altezza regolabile
- 1 kit di ringhierina in vetro

con un'altezza interna di 2000 mm si consiglia l'uso di 1 o 2 ripiani supplementari

profondità interna: 500 mm
 materiale: acciaio
 montaggio: d'agganciare

Articolo n.	finitura	elemento	pezzo
53.148.95	bianco / cromata	450 mm	126.00
53.148.96	bianco / cromata	500 / 550 mm	129.50
53.148.97	bianco / cromata	600 mm	132.40

 53.148.96 necessarie squadre di fissaggio singole

Squadra di fissaggio superiore singola / traverse 550 mm

per larghezza elemento 550 mm

materiale: acciaio
montaggio: d' avvitare



53.148.85

Articolo n.	colore	larghezza	elemento	pezzo
53.148.85	argento	512 - 518 mm	550 mm	26.30

Guida a estrazione totale per armadio a colonna PEKA Pleno 1900 Arena Classic

Per elementi con ante incernierate e angolo d'apertura di 110°, con l'apertura dell'anta la ferramenta fuoriesce automaticamente dal mobile, al telaio tubolare possono essere agganciati in posizione variabile da 4 a 6 ripiani e regolazione progressiva

Kit composto da:

- 1 telaio principale
- 1 controtelaio 1900
- 1 kit di fissaggi per ante
- 1 guida inferiore, incl. Softopen / Softclose
- 1 guida superiore

tipo frontale: Guide frontale per telaio tubolare / battente della porta
 accesso: su 3 lati
 funzione chiusura: scorrevoli ammortizzati
 profondità interna: 500 mm
 portata: 100 kg
 materiale: acciaio
 colore: bianco



53.149.50-57

Articolo n.	altezza interna L/A/P	elemento	kit
53.149.50	1'900 mm 412-418/1'715/495 mm	450 mm	339.00
53.149.51	1'900 mm 562-568/1'715/495 mm	600 mm	355.00

 Accessori opzionali: Cerniere per porte spesse HETTICH Sensys 8631i, cerniere laterali, centrali e interne vedere 90.849.99-90.914.52, pagina 318

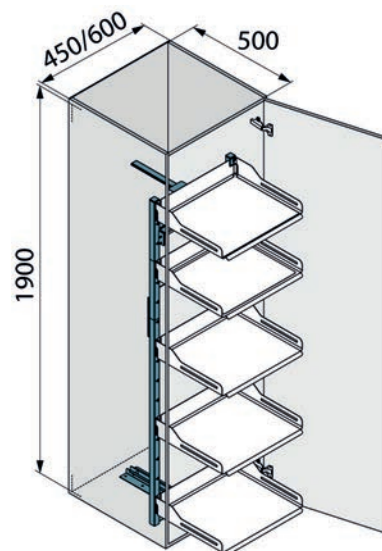

53.149.50-57



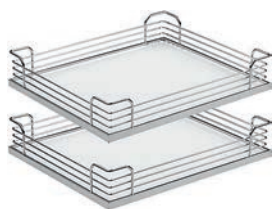

53.149.56/57



53.149.52-63



53.149.52-63

PLENO kit di ripiani d'agganciare Arena Classic

Kit composto da 2 ripiani, fondo in legno bianco con antiscivolo, ringhierina cromato

Articolo n.	L/A/P	ripiano	finitura	elemento	kit
53.149.56	328/88/420 mm	2	cromata	450 mm	161.00
53.149.57	478/88/420 mm	2	cromata	600 mm	187.00

Guide a estrazione totale per armadio a colonna PEKA Pleno 1900 Libell

Per elementi con ante incernierate e angolo d'apertura di 110°, con l'apertura dell'anta la ferramenta fuoriesce automaticamente dal mobile, al telaio tubolare possono essere agganciati in posizione variabile da 6 ripiani e regolazione progressiva

kit composto da:

- 1 telaio principale
- 1 controtelaio 1900
- 6 ripiani d'agganciare Libell
- 1 kit di fissaggi per ante
- 1 guida inferiore, incl. Softopen / Softclose
- 1 guida superiore

tipo frontale:	Guide frontale per telaio tubolare / battente della porta
accesso:	su 3 lati
funzione apertura:	scorrevoli ammortizzati
funzione chiusura:	scorrevoli ammortizzati
profondità interna:	500 mm
portata:	100 kg
materiale:	acciaio

colore: bianco

Articolo n.	altezza interna	L/A/P	elemento	kit
53.149.52	1'900 mm	412-418/1'715/495 mm	450 mm	646.00
53.149.62	1'900 mm	562-568/1'715/495 mm	600 mm	583.00

colore: antracite

Articolo n.	altezza interna	L/A/P	elemento	kit
53.149.53	1'900 mm	412-418/1'715/495 mm	450 mm	565.00
53.149.63	1'900 mm	562-568/1'715/495 mm	600 mm	612.00

-  Accessori opzionali: Cerniere per porte spesse HETTICH Sensys 8631i, cerniere laterali, centrali e interne vedere 90.849.99-90.914.52, pagina 318
- Accessori opzionali: Kit di ripiani per Extendo 400 con CL e vedere 53.022.62, pagina 1043
- Accessori opzionali: Kit di ripiani per Extendo 550 con CL e vedere 53.022.63, pagina 1043
- Accessori opzionali: Kit di ripiani per Extendo 550 con CL e vedere 53.022.65, pagina 1043

Kit di ripiani EXTENDO

Da applicare per ripiano estraibile EXTENDO con piede magnetico, magnetico, la superficie di appoggio può essere regolata in 3 posizioni, per cucina, soggiorno, guardaroba, spogliatoi

altezza posizioni diritto ca. 200 mm

altezza posizioni oblique ca. 204 mm

materiale: acciaio

Articolo n.	colore	L/P	altezza	Extendo	Pleno	pezzo
53.022.62	bianco	309/226 mm	160 / 164 mm	400	450	50.90
53.022.63	bianco	460/226 mm	160 / 164 mm	550	600	52.50
53.021.61	bianco	510/226 mm	160 / 164 mm	600	-	29.00
53.021.64	bianco	785/226 mm	160 / 164 mm	900	-	36.60
53.021.60	argento	460/226 mm	160 / 164 mm	550	600	52.50
53.021.62	argento	510/226 mm	160 / 164 mm	600	-	29.00
53.021.65	argento	785/226 mm	160 / 164 mm	900	-	36.60
53.022.64	antracite	309/226 mm	160 / 164 mm	400	450	53.40
53.022.65	antracite	460/226 mm	160 / 164 mm	550	600	55.50
53.021.63	antracite	510/226 mm	160 / 164 mm	600	-	30.70
53.021.66	antracite	785/226 mm	160 / 164 mm	900	-	38.30



53.021.60-65



53.022.64-65

Elemento di suddivisione per ripiano Libell

Elemento di suddivisione magnetico per i ripiani Libell, può essere applicato direttamente al ripiano (fondo o fianco) oppure al tappetino antiscivolo magnetico

materiale: plastica

Articolo n.	colore	L/A	profondità	pezzo
53.022.45	bianco	90/90 mm	26 / 3 mm	6.10
53.022.46	argento	90/90 mm	26 / 3 mm	6.10
53.022.66	antracite	90/90 mm	26 / 3 mm	7.60



53.022.45-66

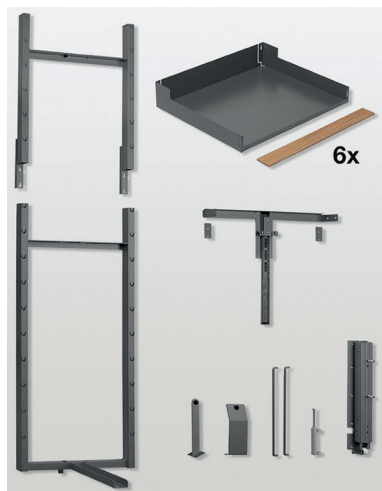

53.151.85-86

Armadio da cucina PEKA Pleno Standard Fioro

kit di ferramenta completo, incluso ripiani agganciabili Fioro

kit formato da:

- 1 telaio principale
- 1 alzata del telaio 1900
- 6 ripiani agganciabili Fioro
- 6 ringhierine in rovere medie (altezza 52 mm)
- 1 kit per attacco anta
- 1 guida inferiore incluso Softopen
- 1 guida superiore

elementi laterali:	sospensione media
per lato:	16 / 19 mm
colore:	antracite
materiale:	acciaio / legno
legno:	rovere

Articolo n.	larghezza mobile	larghezza	profondità	altezza	kit
53.151.85	450 mm	412 / 481 mm	795 mm	1'715 mm	663.00
53.151.86	600 mm	562 / 468 mm	495 mm	1'715 mm	694.00

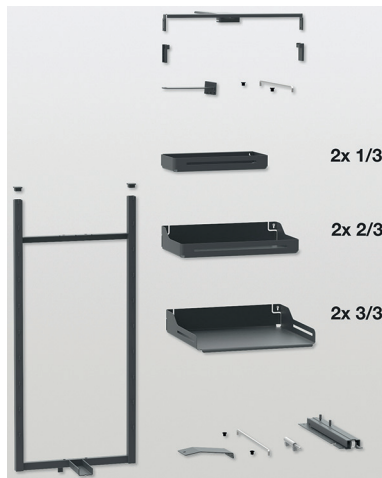

53.152.60-62

Armadio da cucina PEKA Pleno Plus Libell 1300

kit di ferramenta completo, incluso ripiani agganciabili Libell è possibile utilizzare cerniere standard

kit formato da:

- 1 telaio principale
- 2 ripiani per ante Libell 1/3 (profondità 161 mm)
- 2 ripiani agganciabili Libell 2/3 (profondità 268 mm)
- 2 ripiani agganciabili Libell 3/3 (profondità 403 mm)
- 1 kit per attacco anta
- 1 guida inferiore incluso Softopen
- 1 guida superiore

larghezza mobile:	600 mm
materiale:	acciaio

Articolo n.	colore	larghezza	profondità	altezza	pezzo
53.152.60	bianco	562 / 568 mm	495 mm	1'104 mm	485.00
53.152.61	argento	562 / 568 mm	495 mm	1'104 mm	485.00
53.152.62	antracite	562 / 568 mm	495 mm	1'104 mm	510.00

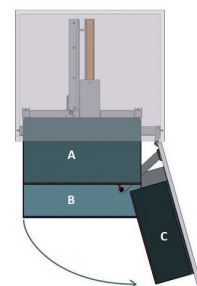
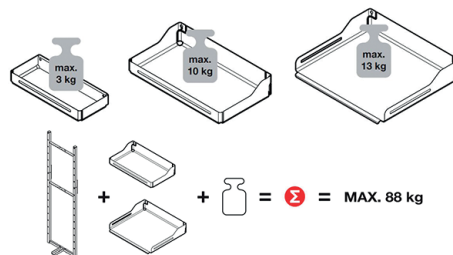

Armadio da cucina PEKA Pleno Plus Fiore 1300

kit di ferramenta completo, incluso ripiani agganciabili Fiore, è possibile utilizzare cerniere standard

kit formato da:

- 1 telaio principale
- 2 ripiani per ante Fiore 1/3 (profondità 161 mm)
- 2 ripiani agganciabili Fiore 2/3 (profondità 268 mm)
- 2 ripiani agganciabili Fiore 3/3 (profondità 403 mm)
- 6 ringhierine in rovere medie (altezza 52 mm)
- 1 kit per attacco anta
- 1 guida inferiore incluso Softopen
- 1 guida superiore

elementi laterali: sospensione media
 colore: antracite
 materiale: acciaio / legno
 legno: rovere

Articolo n.	larghezza mobile	larghezza	profondità	altezza	kit
53.152.35	600 mm	562 / 568 mm	495 mm	1'104 mm	581.00



53.152.35

Armadio da cucina PEKA Pleno Plus Libell 1600

kit di ferramenta completo, incluso ripiani agganciabili Libell, è possibile utilizzare cerniere standard

kit formato da:

- 1 telaio principale
- 1 alzata del telaio 1600
- 2 ripiani per ante Libell 1/3 (profondità 161 mm)
- 2 ripiani agganciabili Libell 2/3 (profondità 268 mm)
- 3 ripiani agganciabili Libell 3/3 (profondità 403 mm)
- 1 kit per attacco anta
- 1 guida inferiore incluso Softopen
- 1 guida superiore

larghezza mobile: 600 mm
 materiale: acciaio

Articolo n.	colore	larghezza	profondità	altezza	pezzo
53.152.50	bianco	562 / 568 mm	495 mm	1'412 mm	567.00
53.152.51	argento	562 / 568 mm	495 mm	1'412 mm	567.00
53.152.52	antracite	562 / 568 mm	495 mm	1'412 mm	595.00

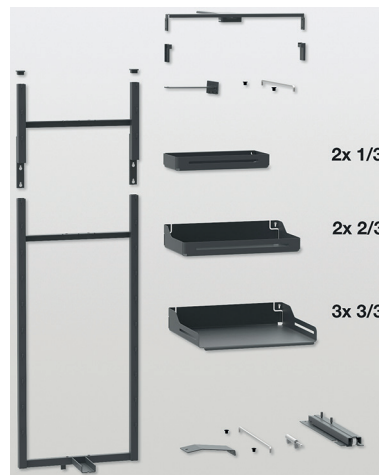

53.152.50-52

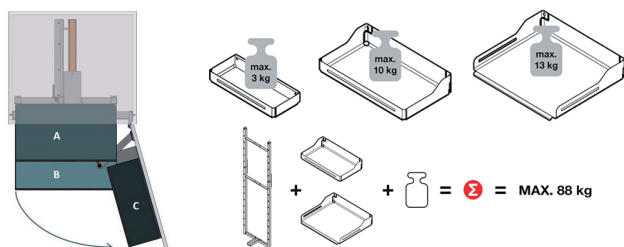

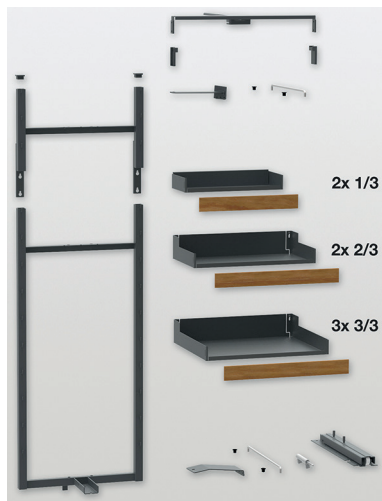

53.152.30

Armadio da cucina PEKA Pleno Plus Fioro 1600

kit di ferramenta completo, incluso ripiani agganciabili Fioro, è possibile utilizzare cerniere standard

kit formato da:

- 1 telaio principale
- 1 alzata del telaio 1600
- 2 ripiani per ante Fioro 1/3 (profondità 161 mm)
- 2 ripiani agganciabili Fioro 2/3 (profondità 268 mm)
- 3 ripiani agganciabili Fioro 3/3 (profondità 403 mm)
- 7 ringhierine in rovere medie (altezza 52 mm)
- 1 kit per attacco anta
- 1 guida inferiore incluso Softopen
- 1 guida superiore

elementi laterali: sospensione media
 colore: antracite
 materiale: acciaio / legno
 legno: rovere

Articolo n.	larghezza mobile	larghezza	profondità	altezza	kit
53.152.30	600 mm	562 / 568 mm	495 mm	1'412 mm	679.00



53.152.40-42

Armadio da cucina PEKA Pleno Plus Libell 1900

kit di ferramenta completo, incluso ripiani agganciabili Libell, è possibile utilizzare cerniere standard

kit formato da:

- 1 telaio principale
- 1 alzata del telaio 1900
- 3 ripiani per ante Libell 1/3 (profondità 161 mm)
- 3 ripiani agganciabili Libell 2/3 (profondità 268 mm)
- 3 ripiani agganciabili Libell 3/3 (profondità 403 mm)
- 1 kit per attacco anta
- 1 guida inferiore incluso Softopen
- 1 guida superiore

larghezza mobile: 600 mm
 materiale: acciaio

Articolo n.	colore	larghezza	profondità	altezza	pezzo
53.152.40	bianco	562 / 568 mm	495 mm	1'715 mm	620.00
53.152.41	argento	562 / 568 mm	495 mm	1'715 mm	620.00
53.152.42	antracite	562 / 568 mm	495 mm	1'715 mm	651.00

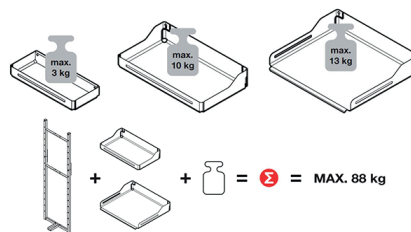
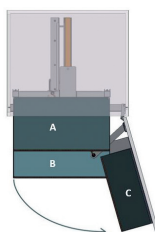

Armadio da cucina Pleno Plus Fiore 1900

kit di ferramenta completo, incluso kit di ripiani agganciabili Fiore

kit formato da:

- 1 telaio principale
- 1 alzata del telaio 1900
- 3 ripiani agganciabili Fiore (profondità 403 mm)
- 3 ripiani agganciabili Fiore corti (profondità 268 mm)
- 3 ripiani agganciabili Fiore corti per anta (profondità 161 mm)
- 9 ringhierine in rovere medie (altezza 52 mm)
- 3 sostegni ripiani per ante
- 1 kit per attacco anta
- 1 guida inferiore incluso Softopen
- 1 guida superiore

colore: antracite
 tipo frontale: battente della porta
 guida: guida a estrazione totale
 accesso: su 2 lati
 funzione chiusura: scorrevoli ammortizzati
 montaggio: montaggio a pavimento
 profondità interna: 500 mm
 portata: 100 kg

Articolo n.	larghezza	altezza	profondità	larghezza mobile	kit
53.161.60	562 / 568 mm	1'715 mm	495 mm	600 mm	754.00

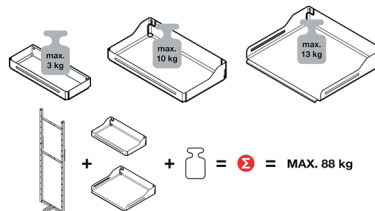
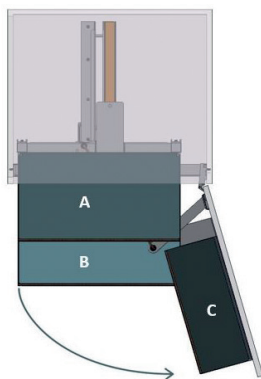

53.161.60

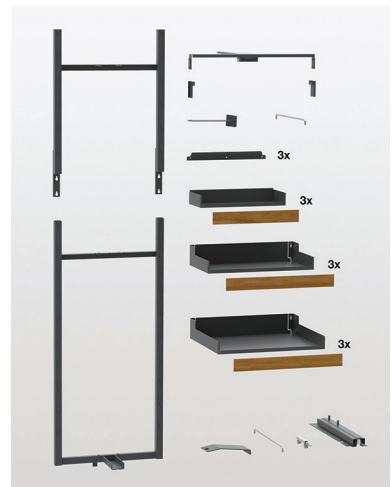

53.161.60

Tappetino antiscivolo PEKA Pleno Standard Libell, in gomma

per il ripiano agganciabile Libell per armadi a colonna Pleno Standard
 rivestimento in gomma su entrambi i lati, con struttura romboidale, facile da rimuovere per la pulizia

colore: grigio
 materiale: plastica

Articolo n.	larghezza mobile	L/A/P	pezzo
53.151.77	400 mm	315/1/440 mm	10.10
53.151.78	450 mm	365/1/440 mm	11.80



53.151.77-78

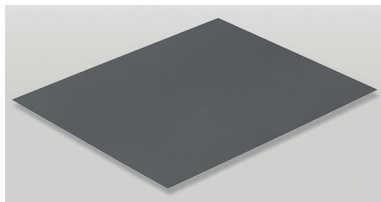

53.151.87-88

Tappetino antiscivolo PEKA Pleno Standard Fioro, in gomma

per il ripiano agganciabile Fioro per armadi a colonna Pleno Standard
superficie rivestita in gomma, struttura romboidale, facile da rimuovere per la pulizia

per lato: 16 / 19 mm
colore: grigio
materiale: plastica

Articolo n.	larghezza mobile	L/A/P	pezzo
53.151.87	450 mm	323/1/393 mm	7.60
53.151.88	600 mm	473/1/393 mm	8.85

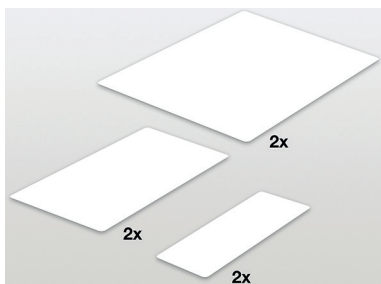

53.152.65

Kit di tappetino antiscivolo PEKA Pleno Plus Libell 1300

per i ripiani agganciabili Libell per armoires hautes Pleno Plus 1300

magnetico o rivestimento in gomma su entrambi i lati, facili da rimuovere per la pulizia

kit formato da:

2 tappetini per ripiani per ante Libell 1/3
2 tappetini per ripiani agganciabili Libell 2/3
2 tappetini per ripiani agganciabili Libell 3/3

materiale: plastica

Articolo n.	larghezza mobile	colore	esecuzione	pezzo
53.152.65	600 mm	bianco perla	magnetico	117.60
53.152.66	600 mm	grigio	in gomma	43.70

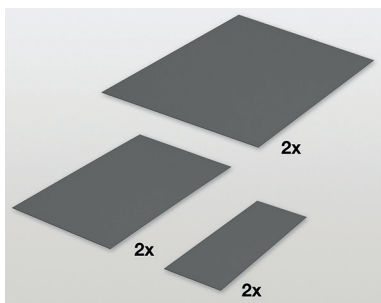

53.152.36

Kit di tappetino antiscivolo PEKA Pleno Plus Fioro 1300, in gomma

per i ripiani agganciabili Fioro per armadi a colonna Pleno Plus 1300

superficie rivestita in gomma, con struttura romboidale, facile da rimuovere per la pulizia

kit formato da:

2 tappetini per ripiani per ante Libell 1/3
2 tappetini per ripiani agganciabili Libell 2/3
2 tappetini per ripiani agganciabili Libell 3/3

colore: grigio
materiale: plastica

Articolo n.	larghezza mobile	kit
53.152.36	600 mm	39.50

Kit di tappetino antiscivolo PEKA Pleno Plus Libell 1600

per i ripiani agganciabili Libell per armadi a colonna Pleno Plus 1600 magnetici, facili da rimuovere per la pulizia

kit formato da:

- 2 tappetini per ripiani per ante Libell 1/3
- 2 tappetini per ripiani agganciabili Libell 2/3
- 3 tappetini per ripiani agganciabili Libell 3/3

materiale: plastica

Articolo n.	larghezza mobile	colore	esecuzione	pezzo
53.152.55	600 mm	bianco perla	magnetico	144.50
53.152.56	600 mm	grigio	in gomma	53.80

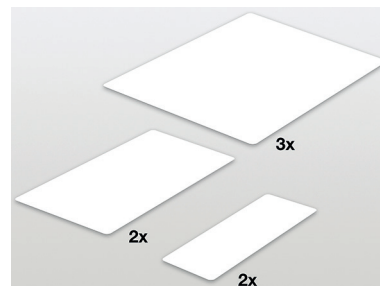

53.152.55

Kit di tappetino antiscivolo PEKA Pleno Plus Fiore 1600, in gomma

per i ripiani agganciabili Fiore per armadi a colonna Pleno Plus 1600 superficie rivestita in gomma, con struttura romboidale, facile da rimuovere per la pulizia

kit formato da:

- 2 tappetini per ripiani per ante Libell 1/3
- 2 tappetini per ripiani agganciabili Libell 2/3
- 3 tappetini per ripiani agganciabili Libell 3/3

colore: grigio
materiale: plastica

Articolo n.	larghezza mobile	kit
53.152.31	600 mm	47.10

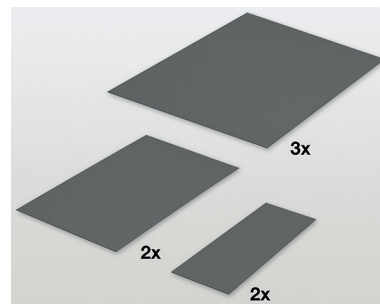

53.152.31

Kit di tappetino antiscivolo PEKA Pleno Plus Libell 1900

per i ripiani agganciabili Libell per armadi a colonna Pleno Plus 1900 magnetici, facili da rimuovere per la pulizia

kit formato da:

- 3 tappetini per ripiani per ante Libell 1/3
- 3 tappetini per ripiani agganciabili Libell 2/3
- 3 tappetini per ripiani agganciabili Libell 3/3

materiale: plastica

Articolo n.	larghezza mobile	colore	esecuzione	pezzo
53.152.45	600 mm	bianco perla	magnetico	177.00
53.152.46	600 mm	grigio	in gomma	65.10

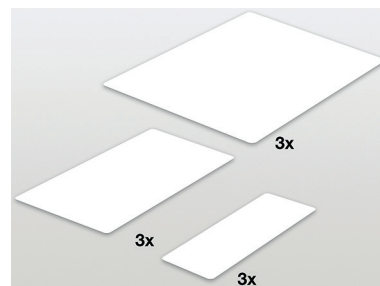

53.152.45

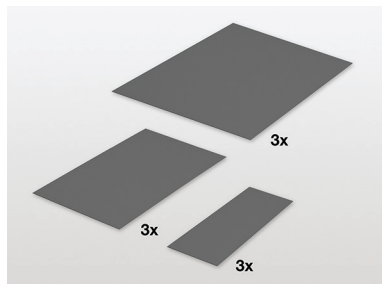

53.161.61

Kit di tappetini antiscivolo PEKA Standard Fioro

per il kit di ripiani agganciabili Fioro per Hochschrank Pleno Plus

superficie rivestita in gomma, con struttura romboidale, facile da rimuovere per la pulizia

kit formato da:

3 tappetini di ogni tipo

materiale: plastica

finitura: gomma

colore: grigio

Articolo n.	larghezza mobile	kit
53.161.61	600 mm	59.30



53.152.80-82

Adattatore per frontale con telaio PEKA Pleno Plus

per armadi a colonna Pleno Plus

per montare i ripiani per ante ai frontali con telaio

materiale: acciaio

Articolo n.	colore	L/A/P	pezzo
53.152.80	bianco	550/55/3 mm	20.20
53.152.81	argento	550/55/3 mm	20.20
53.152.82	antracite	550/55/3 mm	21.00



53.026.90-92

Ripiano supplementare per ripiando estraibile PEKA Extendo Libell/Fioro

per il ripiano estraibile Extendo con larghezze speciali

magnetico, da applicare con il piedino magnetico sul ripiano estraibile Extendo, la superficie di appoggio può essere regolata su tre posizioni, secondo piano di appoggio per coperchi ecc. . .

materiale: acciaio

Articolo n.	colore	profondità	altezza	pezzo
53.026.90	bianco	286 mm	160 / 164 mm	486.00
53.026.91	argento	287 mm	160 / 164 mm	485.00
53.026.92	antracite	288 mm	160 / 164 mm	509.00



53.161.65

Contenitore in legno "basso" PEKA Pleno Plus

Per il ripiano agganciabile Fioro per Hochschrank Pleno Plus

kit formato da:

1 contenitore piccolo e basso

materiale: legno

Articolo n.	legno	L/A/P	larghezza mobile	pezzo
53.161.65	rovere	247/50/148 mm	600 mm	61.40



53.021.20-43

Armadi a colonna/basi ripiano guide a estrazione totale PEKA EXTENDO

ideale per mobili con ripiani a vista, sotto forma di cassetto interno dietro a scorrevoli per frontali, dietro ad ante scorrevoli o con ante incernierate e cerniera

kit formato da:

1 ripiano Extendo

1 adattatore per cassette incluso

1 guide a estrazione totale Blum Legrabox (lunghezza nominale 450 mm)

1 listello distanziatore

tipo frontale: battente della porta / Porte scorrevoli
 ferramenta: Ripiano estraibile
 accesso: su 3 lati
 funzione chiusura: scorrevoli ammortizzati
 profondità interna: 500 mm
 portata: 40 kg
 materiale: acciaio

Articolo n.	colore	L/A/P	altezza interna	elemento	pezzo
53.021.20	bianco	200/130/495 mm	130 mm	275 mm	121.40
53.021.23	bianco	225/130/495 mm	130 mm	300 mm	121.80
53.021.26	bianco	325/130/495 mm	130 mm	400 mm	122.30
53.021.29	bianco	375/130/495 mm	130 mm	450 mm	122.70
53.021.32	bianco	425/130/495 mm	130 mm	500 mm	126.90
53.021.35	bianco	475/130/495 mm	130 mm	550 mm	127.30
53.021.38	bianco	525/130/495 mm	130 mm	600 mm	128.10
53.021.41	bianco	800/130/495 mm	130 mm	900 mm	162.00
53.021.21	argento	200/130/495 mm	130 mm	275 mm	121.40
53.021.24	argento	225/130/495 mm	130 mm	300 mm	121.80
53.021.27	argento	325/130/495 mm	130 mm	400 mm	122.30
53.021.30	argento	375/130/495 mm	130 mm	450 mm	122.70
53.021.33	argento	425/130/495 mm	130 mm	500 mm	126.90
53.021.36	argento	475/130/495 mm	130 mm	550 mm	127.30
53.021.39	argento	525/130/495 mm	130 mm	600 mm	128.10
53.021.42	argento	800/130/495 mm	130 mm	900 mm	162.00
53.021.22	antracite	200/130/495 mm	130 mm	275 mm	127.30
53.021.25	antracite	225/130/495 mm	130 mm	300 mm	127.70
53.021.28	antracite	325/130/495 mm	130 mm	400 mm	128.10
53.021.31	antracite	375/130/495 mm	130 mm	450 mm	128.60
53.021.34	antracite	425/130/495 mm	130 mm	500 mm	133.20
53.021.37	antracite	475/130/495 mm	130 mm	550 mm	133.60
53.021.40	antracite	525/130/495 mm	130 mm	600 mm	134.40
53.021.43	antracite	800/130/495 mm	130 mm	900 mm	170.00

 Accessori opzionali: Cerniere per porte spesse HETTICH Sensys 8631i, cerniere laterali, centrali e interne vedere 90.849.99-90.914.52, pagina 318

Tappetini antiscivolo PEKA magnetico

per ripiano estraibile Extendo con listello distanziatore, può essere rimosso facilmente per la pulizia

materiale: plastica

argento / antracite	bianco	L/A/P	elemento	pezzo
53.021.44	53.021.45	155/0.5/415 mm	275 mm	12.60
53.021.46	53.021.47	180/0.5/415 mm	300 mm	12.20
53.021.48	53.021.49	280/0.5/415 mm	400 mm	18.90
53.021.50	53.021.51	330/0.5/415 mm	450 mm	21.85
53.021.52	53.021.53	380/0.5/415 mm	500 mm	24.80
53.021.54	53.021.55	430/0.5/415 mm	550 mm	27.30
53.021.56	53.021.57	480/0.5/415 mm	600 mm	28.60
53.021.58	53.021.59	755/0.5/415 mm	900 mm	41.20

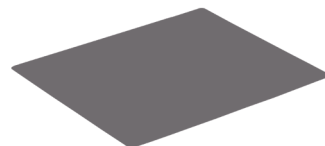

53.021.44-59

Kit di ripiani EXTENDO

Da applicare per ripiano estraibile EXTENDO con piede magnetico, magnetico, la superficie di appoggio può essere regolata in 3 posizioni, per cucina, soggiorno, guardaroba, spogliatoi

altezza posizioni diritto ca. 200 mm

altezza posizioni oblique ca. 204 mm

materiale: acciaio

Articolo n.	colore	L/P	altezza	Extendo	Pleno	pezzo
53.022.62	bianco	309/226 mm	160 / 164 mm	400	450	50.90
53.022.63	bianco	460/226 mm	160 / 164 mm	550	600	52.50
53.021.61	bianco	510/226 mm	160 / 164 mm	600	-	29.00
53.021.64	bianco	785/226 mm	160 / 164 mm	900	-	36.60
53.021.60	argento	460/226 mm	160 / 164 mm	550	600	52.50
53.021.62	argento	510/226 mm	160 / 164 mm	600	-	29.00
53.021.65	argento	785/226 mm	160 / 164 mm	900	-	36.60
53.022.64	antracite	309/226 mm	160 / 164 mm	400	450	53.40
53.022.65	antracite	460/226 mm	160 / 164 mm	550	600	55.50
53.021.63	antracite	510/226 mm	160 / 164 mm	600	-	30.70
53.021.66	antracite	785/226 mm	160 / 164 mm	900	-	38.30



53.021.60-65



53.022.64-65





53.022.45-66

Elemento di suddivisione per ripiano Libell

Elemento di suddivisione magnetico per i ripiani Libell, può essere applicato direttamente al ripiano (fondo o fianco) oppure al tappetino antiscivolo magnetico

materiale: plastica

Articolo n.	colore	L/A	profondità	pezzo
53.022.45	bianco	90/90 mm	26 / 3 mm	6.10
53.022.46	argento	90/90 mm	26 / 3 mm	6.10
53.022.66	antracite	90/90 mm	26 / 3 mm	7.60

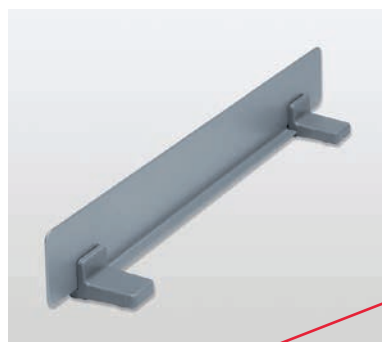

53.023.11-32

Sospensione per ripiano estraibile PEKA EXTENDO

sospensione magnetico per ripiano estraibile Extendo con listello distanziatore

bianco	argento	antracite	L/A/P	elemento	pezzo
53.023.10	53.023.11	53.023.12	182/42/7 mm	275 mm	17.35
53.023.13	53.023.14	53.023.15	207/42/7 mm	300 mm	7.50
53.023.16	53.023.17	53.023.18	282/42/7 mm	400 mm	7.60
53.023.19	53.023.20	53.023.21	357/42/7 mm	450 mm	7.80
53.023.22	53.023.23	53.023.24	407/42/7 mm	500 mm	7.95
53.023.25	53.023.26	53.023.27	457/42/7 mm	550 mm	8.00
53.023.28	53.023.29	53.023.30	507/42/7 mm	600 mm	8.05
53.023.31	53.023.32	53.023.33	782/42/7 mm	900 mm	9.70

Ripiano estraibile PEKA Extendo Libell Complet per Legrabox, larghezze speciali

ripiano senza distanziale, con guida del cassetto Blum Legrabox

kit formato da:

- 1 ripiano estraibile Extendo Libell
- 1 kit di adattatori per guida dei cassetti Blum Legrabox
- 1 kit di estrazione totale Blum Legrabox (lunghezza nominale 450 mm)
- 2 ferme anta

sistemi di cassetto: BLUM Legrabox

materiale: acciaio

Articolo n.	colore	larghezza	profondità	altezza	pezzo
53.020.60	bianco	238 - 567 mm	505 mm	135 mm	584.00
53.020.61	argento	238 - 567 mm	505 mm	135 mm	584.00
53.020.62	antracite	238 - 567 mm	505 mm	135 mm	613.00
53.020.63	bianco	567 - 867 mm	505 mm	135 mm	611.00
53.020.64	argento	567 - 867 mm	505 mm	135 mm	611.00
53.020.65	antracite	567 - 867 mm	505 mm	135 mm	641.00

Dati di ordinazione necessari;

larghezza mobile interna da mm

Tappetino antiscivolo PEKA Extendo Libell, in gomma

per il ripiano estraibile Extendo Libell senza distanziale

rivestimento in gomma su entrambi i lati, con struttura romboidale, facile da rimuovere per la pulizia

colore: grigio

materiale: plastica

Articolo n.	larghezza mobile	L/A/P	pezzo
53.020.45	450 mm	377/1/432 mm	10.10
53.020.46	500 mm	427/1/432 mm	10.50
53.020.47	550 mm	477/1/432 mm	11.80
53.020.48	600 mm	527/1/432 mm	13.05
53.020.49	900 mm	827/1/432 mm	18.10



53.020.60-65



53.020.45-49



53.020.50-54

Tappetino antiscivolo PEKA Extendo Libell, in gomma

per il ripiano estraibile Extendo Libell con distanziale

rivestimento in gomma su entrambi i lati, con struttura romboidale, facile da rimuovere per la pulizia

colore: grigio
materiale: plastica

Articolo n.	larghezza mobile	L/A/P	pezzo
53.020.50	450 mm	352/1/432 mm	9.25
53.020.51	500 mm	402/1/432 mm	10.50
53.020.52	550 mm	452/1/432 mm	11.35
53.020.53	600 mm	502/1/432 mm	12.20
53.020.54	900 mm	777/1/432 mm	17.65



53.026.97-98

Ripiano estraibile PEKA Extendo Fioro Complet per Legrabox con ringhierina alta

ripiano senza distanziale, con guida del cassetto Blum Legrabox

kit formato da:

1 ripiano estraibile Extendo Fioro

1 ringhierina in rovere alta (altezza 87 mm)

1 kit di adattatori per guida dei cassetti Blum Legrabox

1 kit di estrazione totale Blum Legrabox (lunghezza nominale 450 mm)

sistemi di cassetto: BLUM Legrabox
colore: antracite
materiale: acciaio / legno
legno: rovere

Articolo n.	elementi laterali	profondità	altezza	pezzo
53.026.97	sospensione alto	505 mm	133 mm	628.00
53.026.98	sospensione alto	505 mm	133 mm	662.00

Ripiano estraibile PEKA Extendo Fiore Complet per Legrabox con ringhierina basso

ripiano senza distanziale, con guida del cassetto Blum Legrabox

kit formato da:

- 1 ripiano estraibile Extendo Fiore
- 1 ringhierina in rovere bassa (altezza 35 mm)
- 1 kit di adattatori per guida dei cassette Blum Legrabox
- 1 kit di estrazione totale Blum Legrabox (lunghezza nominale 450 mm)

sistemi di cassetto: BLUM Legrabox
 colore: antracite
 materiale: acciaio / legno
 legno: rovere

Articolo n.	elementi laterali	profondità	altezza	pezzo
53.026.95	sospensione basso	505 mm	133 mm	623.00
53.026.96	sospensione basso	505 mm	133 mm	651.00



53.026.95-96

Tappetino antiscivolo PEKA Standard Fiore

per il ripiano estraibile Extendo Fiore con distanziale

superficie rivestita in gomma, con struttura romboidale, facile da rimuovere per la pulizia

materiale: plastica
 finitura: gomma
 colore: grigio
 esecuzione: con listello distanziatore

Articolo n.	L/A/P	larghezza mobile	pezzo
53.023.70	371/1/456 mm	450 mm	8.40
53.023.74	421/1/456 mm	500 mm	8.85
53.023.71	471/1/456 mm	550 mm	9.70
53.023.72	521/1/456 mm	600 mm	10.95
53.023.73	796/1/456 mm	900 mm	15.15

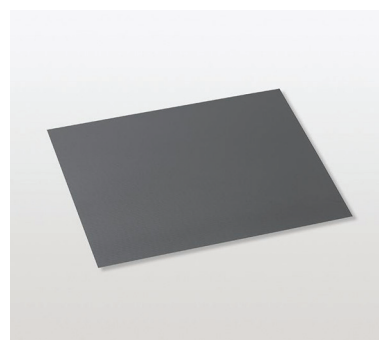

53.023.70-74

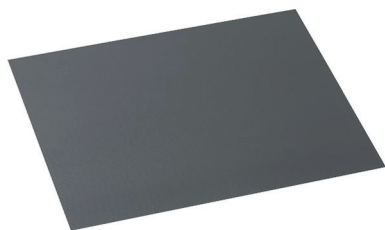

53.023.50-54

Tappetino antiscivolo PEKA Standard Fiore

per il ripiano estraibile Extendo Fiore senza distanziale

superficie rivestita in gomma, con struttura romboidale, facile da rimuovere per la pulizia

materiale:	plastica
finitura:	gomma
colore:	grigio
esecuzione:	senza listello distanziatore

Articolo n.	L/A/P	larghezza mobile	pezzo
53.023.50	396/1/456 mm	450 mm	8.40
53.023.54	446/1/456 mm	500 mm	9.70
53.023.51	496/1/456 mm	550 mm	9.70
53.023.52	546/1/456 mm	600 mm	10.50
53.023.53	846/1/456 mm	900 mm	15.15



53.023.55-57

Ripiano supplementare PEKA

per il ripiano estraibile Extendo senza distanziale

magnetico, da applicare con il piedino magnetico sul ripiano Extendo, la superficie di appoggio può essere regolata su tre posizioni, secondo piano di appoggio per coperchi ecc. ...

materiale:	acciaio
colore:	antracite
esecuzione:	senza listello distanziatore

Articolo n.	larghezza	altezza	profondità	larghezza mobile	pezzo
53.023.55	485 mm	160 / 164 mm	226 mm	550 mm	41.60
53.023.56	535 mm	160 / 165 mm	226 mm	600 mm	42.50
53.023.57	835 mm	160 / 166 mm	226 mm	900 mm	56.70

Armadio da cucina PEKA Trio Universal Libell

set combinato per dotazione di armadi da cucina con kit di adattatori universali, adatto ad armadi da cucina con un'altezza a partire da 1900 mm

kit formato da:

3 ripiani per ante Libell 1/3 (profondità 161 mm)

2 ripiani estraibili Extendo Libell con distanziale e kit di adattatori universali per guide dei cassetti di BLUM, HETTICH, GRASS ecc. con lunghezza nominale di 450 mm (excl. BLUM Legrabox)

la guida dei cassetti di Extendo e i ripiani in legno fissi non sono compresi nella fornitura

sistemi di cassetto: universale

materiale: acciaio

Articolo n.	larghezza mobile	colore	larghezza	profondità	kit
53.152.70	600 mm	bianco	562 - 568 mm	508 mm	294.00
53.152.71	600 mm	argento	562 - 568 mm	508 mm	294.00
53.152.72	600 mm	antracite	562 - 568 mm	508 mm	309.00

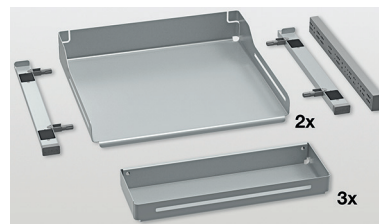

53.152.70-72



53.152.70-72

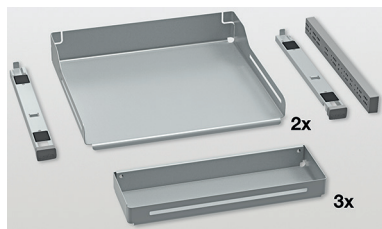

53.152.75-77

Armadio da cucina PEKA Trio per Legrabox Libell

set combinato per dotazione di armadi da cucina con kit di adattatori Blum Legrabox

kit formato da:

3 ripiani per ante Libell 1/3 (profondità 161 mm)
2 ripiani estraibili Extendo Libell con distanziale e kit di adattatori per guida dei cassetti Blum Legrabox con lunghezza nominale di 450 mm

la guida dei cassetti di Extendo e i ripiani in legno fissi non sono compresi nella fornitura

adatto ad armadi da cucina con un'altezza a partire da 1900 mm

sistemi di cassetto: BLUM Legrabox

materiale: acciaio

Articolo n.	larghezza mobile	colore	larghezza	profondità	kit
53.152.75	600 mm	bianco	562 - 568 mm	508 mm	294.00
53.152.76	600 mm	argento	562 - 568 mm	508 mm	294.00
53.152.77	600 mm	antracite	562 - 568 mm	508 mm	309.00

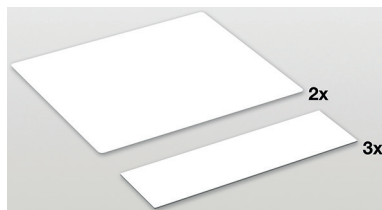

53.152.78

Kit di tappetino antiscivolo PEKA Trio Libell

per armadio da cucina Trio (Extendo e ripiani per ante)

magnetico o rivestimento in gomma su entrambi i lati, facile da rimuovere per la pulizia

kit formato da:

3 tappetini per ripiani per ante Libell 1/3
2 tappetini per ripiani estraibili Extendo Libell

sistemi di cassetto: universale / BLUM Legrabox

materiale: plastica

Articolo n.	larghezza mobile	colore	esecuzione	kit
53.152.78	600 mm	bianco perla	magnetico	99.20
53.152.79	600 mm	grigio	in gomma	38.30

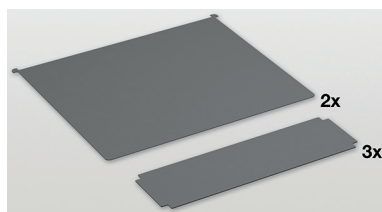

53.152.79

Ferramenta a estrazione totale frontale per colonne PEKA Convoy Centro

guida a estrazione totale molto silenziosa con sincronizzazione delle cremagliere e rotaia/colonna larga per ripiani con regolazione progressiva dell'altezza, per armadi a colonna con ripiani e smorzamento di apertura/chiusura, collegamento superiore della guida al fondo del ripiano, regolazione 3D del frontale, montaggio rapida ClickFixx, scanalatura alloggiaprofilo per ripiani con regolazione progressiva dell'altezza che consente il massimo sfruttamento dello spazio e un'alta visibilità e trasparenza

Colonna Convoy Centro

argento, incl. stabilizzatore per frontale (kit da 2 pz.), per l'innesto senza attrezzi sulla guida a estrazione totale 53.148.59

- tipo frontale: Guide frontale per telaio tubolare
- accesso: su 2 lati
- funzione apertura: per un'apertura tramite leggera spinta
- funzione chiusura: scorrevoli ammortizzati
- montaggio: d'infilare
- elemento: 400 / 450 / 500 / 600 mm
- profondità interna: 500 mm
- portata: 120 kg
- materiale: acciaio

Articolo n.	colore	altezza interna	altezza	pezzo
53.148.49	argento	1'900 - 1'999 mm	1'530 mm	106.20
53.148.50	argento	2'000 - 2'099 mm	1'630 mm	109.10
53.148.51	argento	2'100 - 2'199 mm	1'730 mm	113.50



53.148.47-59

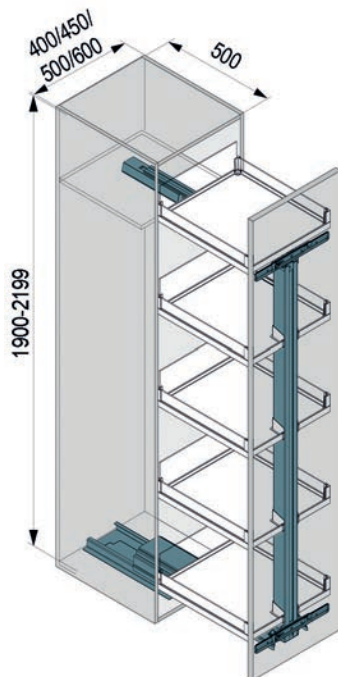

53.148.47-51





53.148.59

Guida a estrazione totale

incl. profilo superiore di montaggio per guida, Softclose integrato, estrazione e Softopen, ClickFixx sistema di montaggio rapido

guida: Guide a estrazione totale
 funzione apertura: scorrevoli ammortizzati
 funzione chiusura: scorrevoli ammortizzati
 montaggio: d'infilare
 portata: 120 kg

Articolo n.	colore	profondità interna L/A/P		kit
53.148.59	argento	500 mm	200/100/495 mm	224.00



53.148.60

Apriporta elettronico eTouch Convoy Centro

apertura assistita da elettromeccanica con premendo sul frontale

funzione apertura: per un'apertura tramite leggera spinta
 portata: 120 kg
 materiale: plastica

Articolo n.	colore	L/L/A	kit
53.148.60	argento	388/48/100 mm	737.00

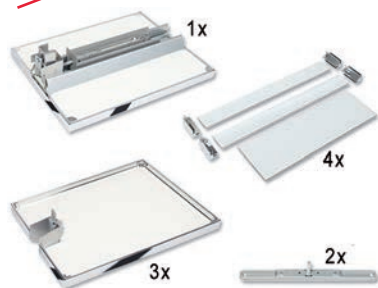

53.148.52-55

Kit di ripiani Arena Vario

con fondo in legno antiscivolo colore bianco con ringhierina cromata e ringhierina in vetro

kit costituito da:
 3 ripiani con altezza regolabile
 1 ripiano fisso superiore
 4 kit di ringhierine in vetro
 2 supporti per frontali
 1 squadretta di rinforzo inferiore

profondità interna: 500 mm
 materiale: acciaio
 finitura: cromata / bianco
 montaggio: d'agganciare

Articolo n.	L/P	altezza	elemento	kit
53.148.52	350/470 mm	80 / 148 mm	400 mm	432.00
53.148.53	400/470 mm	80 / 148 mm	450 mm	447.00
53.148.54	450/470 mm	80 / 148 mm	500 mm	475.00
53.148.55	550/470 mm	80 / 148 mm	600 mm	508.00

Ripiano supplementare Arena Vario

con fondo in legno antiscivolo colore bianco e ringhierina in vetro
kit costituito da:

1 ripiano con altezza regolabile

1 kit di ringhierina in vetro

Con un'altezza interna di 2000 mm si consiglia l'uso di 1 o 2 ripiani supplementari

montaggio: d'agganciare
profondità interna: 500 mm
materiale: acciaio
finitura: cromata
colore: bianco



53.148.66-69

Articolo n.	L/P	altezza	elemento	pezzo
53.148.66	350/470 mm	80 / 148 mm	400 mm	85.00
53.148.67	400/470 mm	80 / 148 mm	450 mm	88.20
53.148.68	450/470 mm	80 / 148 mm	500 mm	94.00
53.148.69	550/470 mm	80 / 148 mm	600 mm	103.20



Ferramenta a estrazione totale frontale per colonne girevoli PEKA SWING

accessibilità e visibilità ottimali grazie all'estensione totale che ruota di 90° verso sinistra o verso destra, sistema di sospensione per il fissaggio facile e sicuro degli elementi d'agganciare.

Telaio tubolare con altezza regolabile, senza guida
 acciaio argento, per sistema di guida a estrazione totale 53.150.05
 con ammortizzatore Softstop integrato, sistema di montaggio rapido ClickFixx

tipo frontale: Guide frontale per telaio tubolare
 accesso: su 2 lati, girevoli
 funzione chiusura: scorrevoli ammortizzati
 montaggio: d'infilare
 elemento: 275 / 300 / 400 mm
 profondità interna: 505 mm
 portata: 70 kg
 materiale: acciaio
 colore: argento

Articolo n.	altezza interna	altezza	profondità	pezzo
53.150.00	1'800 - 2'000 mm	1'676 - 1'876 mm	495 mm	147.30
53.150.01	2'000 - 2'200 mm	1'876 - 2'076 mm	495 mm	154.00

altezza interna = altezza telaio tubolare + altezza guida

- ☞ Accessori necessari: Guida a estrazione totale PEKA Swing vedere 53.150.05, pagina 1050
- Accessori necessari: Ripiani d'agganciare Arena Classic vedere 53.154.20-29, pagina 1055
- Accessori necessari: Kit di supporti per frontali per armadio a colonna con telaio tubolare vedere 53.150.70-96, pagina 1057
- Accessori opzionali: Kit di ganci supplementari vedere 53.150.95-53.153.46, pagina 1057
- Accessori opzionali: Stabilizzatori supporti vedere 53.150.94-53.153.69, pagina 1057

53.150.00-01

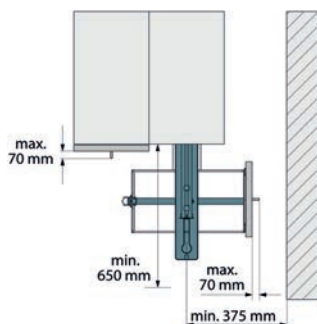

53.150.00-01

9

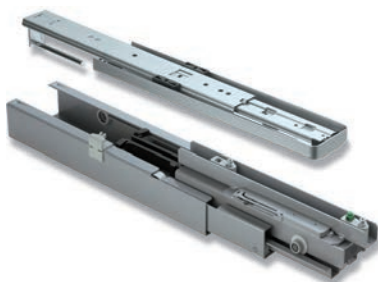

53.150.05

Guida a estrazione totale PEKA Swing

superiori o inferiori per telai tubolari 53.150.00/01
 con ammortizzatore Softstop Plus premontato e sistema di montaggio rapido ClickFixx

guida: Guide a estrazione totale
 funzione chiusura: scorrevoli ammortizzati
 montaggio: d'infilare
 profondità interna: 505 mm
 materiale: acciaio
 colore: argento

Articolo n.	L/A/P	portata	kit
53.150.05	120/124/490 mm	70 kg	388.00

Kit da ferramenta a estrazione totale frontale per colonne PEKA Standard

Kit formato da:

- 1 telaio tubolare, profondità 495 mm
- 1 guide a estrazione totale in basso incl. Softopen/Softclose 120 kg
- 1 guida top
- 1 kit di supporti per frontali con regolazione 3D, **senza elementi d'agganciare**

- tipo frontale: Guide frontale per telaio tubolare
- accesso: su 2 lati
- funzione apertura: per un'apertura tramite leggera spinta / scorrevoli ammortizzati
- funzione chiusura: scorrevoli ammortizzati
- montaggio: d'infilare
- profondità interna: 505 mm
- portata: 120 kg
- materiale: acciaio



53.149.80-53.150.28

Articolo n.	colore	altezza interna	elemento	kit
53.150.10	bianco	1'999 mm	275 mm	290.00
53.150.11	bianco	1'999 mm	300 mm	290.00
53.150.12	bianco	1'999 mm	400 mm	291.00
53.150.13	bianco	1'600 - 2'000 mm	275 mm	306.00
53.150.14	bianco	1'600 - 2'000 mm	300 mm	306.00
53.150.15	bianco	1'600 - 2'000 mm	400 mm	308.00
53.150.16	bianco	1'805 - 2'260 mm	275 mm	308.00
53.150.17	bianco	1'805 - 2'260 mm	300 mm	308.00
53.150.18	bianco	1'805 - 2'260 mm	400 mm	309.00
53.150.20	argento	1'999 mm	275 mm	292.00
53.150.21	argento	1'999 mm	300 mm	292.00
53.150.22	argento	1'999 mm	400 mm	293.00
53.150.23	argento	1'600 - 2'000 mm	275 mm	309.00
53.150.24	argento	1'600 - 2'000 mm	300 mm	309.00
53.150.25	argento	1'600 - 2'000 mm	400 mm	310.00
53.150.26	argento	1'805 - 2'260 mm	275 mm	310.00
53.150.27	argento	1'805 - 2'260 mm	300 mm	310.00
53.150.28	argento	1'805 - 2'260 mm	400 mm	311.00
53.149.80	antracite	1'999 mm	275 mm	307.00
53.149.81	antracite	1'999 mm	300 mm	307.00
53.149.82	antracite	1'999 mm	400 mm	308.00
53.149.89	antracite	1'600 - 2'000 mm	275 mm	325.00
53.149.90	antracite	1'600 - 2'000 mm	300 mm	325.00
53.149.91	antracite	1'600 - 2'000 mm	400 mm	326.00
53.149.92	antracite	1'805 - 2'260 mm	275 mm	326.00
53.149.93	antracite	1'805 - 2'260 mm	300 mm	326.00
53.149.94	antracite	1'805 - 2'260 mm	400 mm	327.00

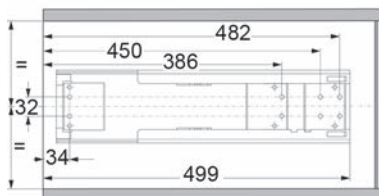
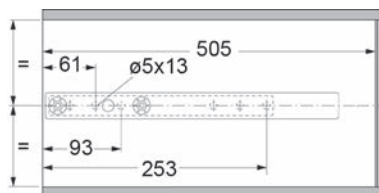

53.149.80-53.150.28

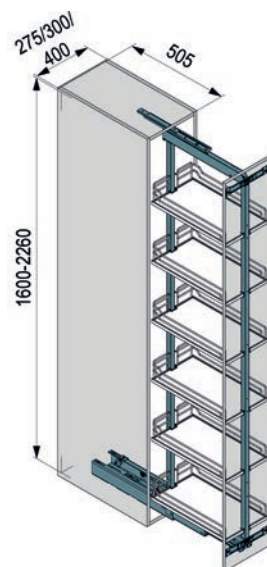

53.149.80-53.150.28





53.150.30-69

Sistema estraibile frontale per armadi a colonna PEKA Standard

telaio in tubo quadro chiuso di aspetto gradevole grazie alla guida superiore integrata e agli elementi di fissaggio, regolazione possibile in tutte le direzioni, ampi margini di regolazione dell'altezza, sistema di sospensione per il fissaggio facile e sicuro degli elementi d'agganciare, telaio tubolare profondità 495 mm

a scelta con guida a estrazione semplice o totale e telaio tubolare fisso o regolabile in altezza

tipo frontale:	Guide frontale per telaio tubolare su 2 lati
accesso:	su 2 lati
funzione apertura:	per un'apertura tramite leggera spinta / scorrevoli ammortizzati
funzione chiusura:	scorrevoli ammortizzati
montaggio:	d'infilare
elemento:	150 / 275 / 300 / 400 mm
profondità interna:	505 mm
portata:	100 / 120 kg
materiale:	acciaio

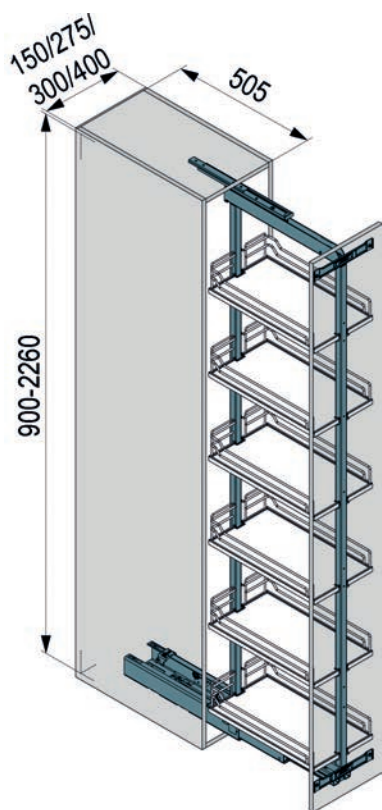

53.150.30-69

Articolo n.	colore	altezza interna	pezzo
53.150.30	bianco	1'999 mm	97.50
53.150.32	bianco	900 - 1'300 mm	113.50
53.150.33	bianco	1'200 - 1'600 mm	111.20
53.150.34	bianco	1'600 - 2'000 mm	114.20
53.150.35	bianco	1'805 - 2'260 mm	115.30
53.150.40	argento	1'999 mm	99.80
53.150.42	argento	900 - 1'300 mm	115.80
53.150.43	argento	1'200 - 1'600 mm	113.50
53.150.44	argento	1'600 - 2'000 mm	116.50
53.150.45	argento	1'805 - 2'260 mm	117.60
53.150.69	antracite	1'999 mm	104.20
53.150.65	antracite	900 - 1'300 mm	125.60
53.150.66	antracite	1'200 - 1'600 mm	125.20
53.150.67	antracite	1'600 - 2'000 mm	121.80
53.150.68	antracite	1'805 - 2'260 mm	123.10

▲ Altezza libera = altezza telaio tubolare + altezza guida

Guide a estrazione totale HETTICH armadio a colonna Standard

per frontali per armadio a colonna Standard con telaio tubolare

incl. Softopen e Softclose, sincronizzazione automatica e ClickFixx / montaggio rapido

funzione apertura: scorrevoli ammortizzati
 funzione chiusura: scorrevoli ammortizzati
 montaggio: d'infilare
 portata: 120 kg
 materiale: acciaio

Articolo n.	colore	L/A/P	pezzo
53.150.56	bianco	120/55/490 mm	174.00
53.150.57	argento	120/55/490 mm	174.00
53.150.58	antracite	120/55/490 mm	183.00



53.150.57

Guida a estrazione semplice PEKA Single armadio a colonna Standard

per frontali per armadio a colonna Standard con telaio tubolare

incl. Softopen e Softclose, ClickFixx / montaggio rapido

funzione apertura: scorrevoli ammortizzati
 funzione chiusura: scorrevoli ammortizzati
 montaggio: d'infilare
 portata: 100 kg
 materiale: acciaio

Articolo n.	colore	L/A/P	pezzo
53.150.52	bianco	79/55/495 mm	166.00
53.150.53	argento	79/55/495 mm	166.00
53.150.54	antracite	79/55/495 mm	175.00



53.150.53

Apriporta elettronico eTouch armadio a colonna Standard

per guida a estrazione totale Compact Synchro armadio a colonna 495, integrabile in qualsiasi momento, portata max. 120 kg, apertura assistita da motore elettrico con premendo sul frontale

funzione apertura: per un'apertura tramite leggera spinta
 portata: 120 kg
 materiale: plastica

Articolo n.	colore	L/L/A	elemento	kit
53.153.29	argento	333/68/77 mm	300 / 400 mm	737.00

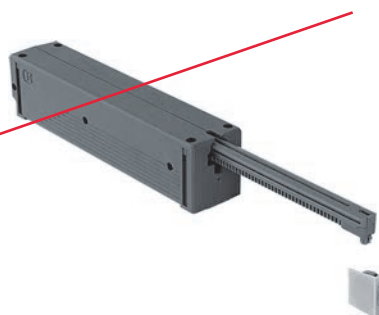

53.153.29





53.153.27

Apriporta elettrici PEKA e-Touch+ per armadi a colonna Standard e Convoy

apriporta elettrico per frontali senza maniglie per estrazione totale Convoy Centro
forza d'urto: max. 120 kg, eurospina, può essere sempre aggiunto in un secondo momento

presupposto: Softclose

supporto elettromotorizzato: fessura di apertura di 44 mm

tipo: armadi a colonna
linea di prodotti: Standard
serie: Convoy
funzione apertura: per un'apertura tramite leggera spinta
colore: grigio

Articolo n.	larghezza mobile	lunghezza	larghezza	profondità	pezzo
53.153.27	300 mm	54 mm	175 / 210 mm	44 mm	290.00



53.150.75-78

Ripiani d'agganciare PEKA Libell

d'agganciare al telaio tubolare

ferramenta: Cestino scorrevole / Scorrevoli universale
 materiale: acciaio

Articolo n.	colore	L/A/P	elemento	pezzo
53.150.75	bianco	100/92/470 mm	150 mm	34.10
53.150.76	bianco	225/92/470 mm	275 mm	36.60
53.150.77	bianco	250/92/470 mm	300 mm	34.50
53.150.78	bianco	350/92/470 mm	400 mm	37.80

▲ 53.150.75 abbinabile per guida a estrazione semplice 53.150.52-54



53.150.87

Tappetino antiscivolo PEKA magnetico

può essere rimosso facilmente per la pulizia

materiale: plastica

Articolo n.	colore	L/A/P	elemento	pezzo
53.150.85	bianco	67/0.5/390 mm	150 mm	8.00
53.150.86	bianco	105/0.5/390 mm	200 mm	9.70
53.150.87	bianco	205/0.5/390 mm	300 mm	13.90



53.022.45-66

Elemento di suddivisione per ripiano Libell

Elemento di suddivisione magnetico per i ripiani Libell, può essere applicato direttamente al ripiano (fondo o fianco) oppure al tappetino antiscivolo magnetico

materiale: plastica

Articolo n.	colore	L/A	profondità	pezzo
53.022.45	bianco	90/90 mm	26 / 3 mm	6.10
53.022.46	argento	90/90 mm	26 / 3 mm	6.10
53.022.66	antracite	90/90 mm	26 / 3 mm	7.60

Ripiani d'agganciare Arena Classic

- con fondo in legno bianco antiscivolo, ringhierina in acciaio cromato
- con fondo in legno grigio antiscivolo, ringhierina in acciaio argento

ferramenta: Cestino scorrevole / Scorrevoli universale
materiale: acciaio / legno

Articolo n.	colore	L/A/P	elemento	pezzo
53.154.20	bianco / cromata	225/106/462 mm	275 mm	41.30
53.154.25	bianco / cromata	250/106/462 mm	300 mm	37.80
53.154.26	bianco / cromata	350/106/462 mm	400 mm	48.20
53.154.27	grigio / argento	225/106/462 mm	275 mm	37.80
53.154.28	grigio / argento	250/106/462 mm	300 mm	33.30
53.154.29	grigio / argento	350/106/462 mm	400 mm	44.10



53.154.20-29

Ripiani d'agganciare PEKA Arena Style

d'agganciare al telaio tubolare
con fondo in legno antiscivolo

ferramenta: Cestino scorrevole / Scorrevoli universale
materiale: legno / acciaio

Articolo n.	colore	L/A/P	elemento	pezzo
53.150.88	antracite	225/94/462 mm	275 mm	49.20
53.154.21	antracite	250/94/462 mm	300 mm	39.80
53.154.22	antracite	350/94/462 mm	400 mm	51.80



53.150.88-53.154.22

Vaschette d'agganciare, plastica

doppia parete, con fori premarcati per ringhierine d'avvitare 53.154.51-52

materiale: plastica
colore: bianco

Articolo n.	L/A/P	elemento	pezzo
53.154.31	225/65/460 mm	275 mm	16.60
53.154.32	250/65/460 mm	300 mm	18.15
53.154.33	350/65/460 mm	400 mm	21.25



53.154.31-33





53.151.40-45

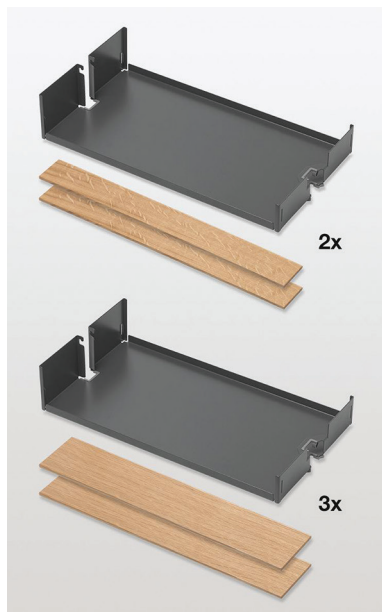

53.151.40-45

Ripiani d'agganciare PEKA Fiore

da agganciare al telaio tubolare Hochschrank Standard

kit formato da:

5 ripiani agganciabili Fiore

4 ringhierine in rovere medie (altezza 52 mm)

6 ringhierine in rovere alte (altezza 87 mm)

materiale: acciaio / legno

colore: antracite

elementi laterali: sospensione media / sospensione alto

Articolo n.	legno	L/A/P	larghezza mobile	kit
53.151.40	rovere	100/92/470 mm	150 mm	259.00
53.151.44	rovere	150/90/462 mm	200 mm	265.00
53.151.41	rovere	225/92/470 mm	275 mm	274.00
53.151.42	rovere	250/92/470 mm	300 mm	262.00
53.151.43	rovere	350/92/470 mm	400 mm	281.00
53.151.45	rovere	400/90/462 mm	450 mm	321.00

Ripiano agganciabile PEKA Fiore

da agganciare al telaio tubolare Hochschrank Standard

kit formato da:

1 ripiano agganciabile Fiore

2 ringhierine in rovere alte (altezza 87 mm)

materiale: acciaio / legno

colore: antracite

elementi laterali: sospensione alto

Articolo n.	legno	L/A/P	larghezza mobile	prezzo
53.151.50	rovere	100/92/470 mm	150 mm	60.50
53.151.49	rovere	150/90/462 mm	200 mm	62.20
53.151.51	rovere	225/92/470 mm	275 mm	63.00
53.151.52	rovere	250/92/470 mm	300 mm	61.80
53.151.53	rovere	350/92/470 mm	400 mm	65.60
53.151.64	rovere	400/90/462 mm	450 mm	73.50



53.151.49-64



53.151.49-64

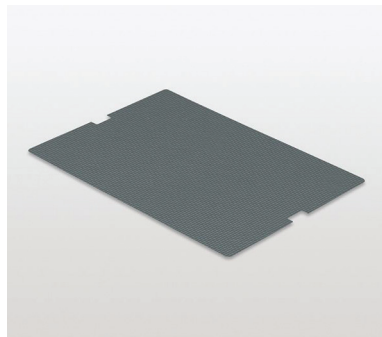

53.151.54-76

Tappetino antiscivolo PEKA Standard

per il ripiano agganciabile Libell e Fiore per Hochschrank Standard

rivestimento in gomma su entrambi i lati, con struttura romboidale, facile da rimuovere per la pulizia

materiale: plastica
 finitura: gomma
 colore: grigio

Articolo n.	L/A/P	larghezza mobile	pezzo
53.151.55	80/1/440 mm	150 mm	4.20
53.151.54	130/1/440 mm	200 mm	4.20
53.151.56	190/1/440 mm	275 mm	4.62
53.151.57	215/1/440 mm	300 mm	5.05
53.151.58	315/1/440 mm	400 mm	6.75
53.151.76	365/1/440 mm	450 mm	7.60



53.154.51-52

Ringhierine per vaschette d'agganciare, plastica

d'avvitare alle vaschette 53.154.31-36, con viti di montaggio

materiale: acciaio
 finitura: cromata

Articolo n.	L/A/P	elemento	pezzo
53.154.51	89/40/435 mm	275 / 300 mm	8.30
53.154.52	152/40/435 mm	400 mm	8.60

 Per ciascuna vaschetta sono necessarie 2 ringhierine

Divisori per bottiglie

da montare a scatto al contorno a griglia 53.154.51-52

materiale: acciaio
 finitura: cromata

Articolo n.	L/P	numero scomparti	elemento	pezzo
53.154.62	250/400 mm	8	300 mm	12.60
53.154.63	350/400 mm	12	400 mm	16.05



53.154.62-63

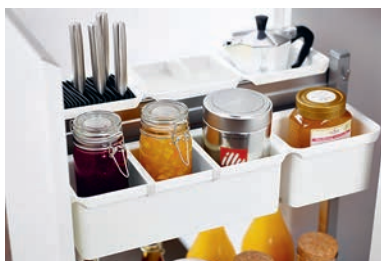

53.110.05

UBOXX PEKA universal

d'agganciare al telaio tubolare

kit formato da:
 2 box 1 litro (incl. coperchio)
 2 box 2.1 litri
 1 elementi di separazione
 2 rotaie portanti per box

ferramenta: bottiglie / accessori per la pulizia / spezie
 materiale: acciaio / plastica



53.110.05

Articolo n.	colore	L/A/P	elemento	kit
53.110.05	bianco	245/95/465 mm	300 / 400 mm	86.40
53.110.06	antracite	245/95/465 mm	300 / 400 mm	90.60

Kit di supporti per frontali per armadio a colonna con telaio tubolare

con sistema di montaggio rapido ClickFixx e regolazione 3D del frontale del mobile (kit da 2 pezzi)

materiale: acciaio

Articolo n.	colore	larghezza	elemento	kit
53.150.96	bianco	100 mm	150 mm	34.90
53.150.70	bianco	225 mm	275 mm	17.90
53.150.71	bianco	250 mm	300 mm	17.90
53.150.72	bianco	350 mm	400 mm	19.05
53.150.80	argento	225 mm	275 mm	18.15
53.150.81	argento	250 mm	300 mm	18.15
53.150.82	argento	350 mm	400 mm	19.30
53.150.91	antracite	225 mm	275 mm	20.20
53.150.92	antracite	250 mm	300 mm	20.20
53.150.93	antracite	350 mm	400 mm	21.00

Nuovo: 53.150.97 antracite 100 mm 150 mm



53.150.80-82

Stabilizzatori supporti

una stabilizzazione supplementare del frontale (la staffa viene avvolta intorno al telaio tubolare e fissata al frontale)

materiale: acciaio

Articolo n.	colore	elemento	pezzo
53.153.65	bianco	150 / 275 / 300 / 400 mm	4.14
53.153.69	argento	150 / 275 / 300 / 400 mm	4.14
53.150.94	antracite	150 / 275 / 300 / 400 mm	5.05



53.153.69

Kit di ganci supplementari

per telai tubolari regolabili in altezza e con estrazione maggiorata, (kit da 2 pezzi), per utilizzare l'altezza totale del telaio tubolare

materiale: acciaio

Articolo n.	colore	altezza	kit
53.153.45	bianco	125 mm	13.90
53.153.46	argento	125 mm	14.00
53.150.95	antracite	125 mm	15.55



53.153.46





53.145.12-20



53.145.12-15

Ferramenta a estrazione totale frontale per colonne PEKA Box per costruzioni in legno

ferramenta a estrazione totale da montare al pannello inferiore, con guida portante su cuscinetti a sfere in basso e guida orizzontale in alto, utilizzabile in una vasta gamma di applicazioni equipaggiabili a piacere di qualsiasi altezza e con larghezza interna a partire da 110 mm, sistema di compensazione automatica delle tolleranze nella guida superiore

Softclose ampliabile in qualsiasi momento

tipo frontale: Guide frontale per costruzioni in legno
 accesso: su 2 lati
 funzione chiusura: scorrevoli ammortizzati
 elemento: 150 - 600 mm
 profondità interna: 400 - 1'010 mm
 altezza interna: 600 - 2'000 mm
 materiale: acciaio

Articolo n.	colore	profondità	L/A	portata	kit
53.145.12	bianco	390 mm	107/128 mm	150 kg	225.00
53.145.13	bianco	450 mm	107/128 mm	150 kg	215.00
53.145.14	bianco	490 mm	107/128 mm	150 kg	182.00
53.145.15	bianco	530 mm	107/128 mm	150 kg	194.00
53.145.16	zincata	600 mm	107/128 mm	150 kg	281.00
53.145.17	zincata	700 mm	107/128 mm	120 kg	317.00
53.145.18	zincata	800 mm	107/128 mm	120 kg	351.00
53.145.19	zincata	900 mm	107/128 mm	120 kg	358.00
53.145.20	zincata	1'000 mm	107/128 mm	120 kg	384.00

profondità interna = profondità + 10 mm

🔗 Accessori opzionali: Kit di ammortizzatori Softclose vedere 53.145.30, pagina 1059

Kit di ammortizzatori Softclose

per colonne estraibili box,
 per un rientro delicato e morbido della colonna,
 placchetta di fissaggio d'avvitare, ammortizzatore da montare a scatto

funzione chiusura: scorrevoli ammortizzati
 profondità interna: 400 - 1'010 mm
 elemento: 150 - 600 mm
 materiale: acciaio / plastica

Articolo n.	colore	montaggio	kit
53.145.30	argento	sotto la copertura del corpus	17.90



53.145.30

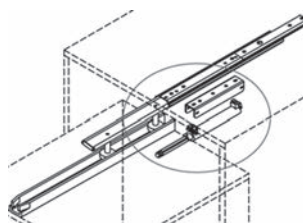

53.145.30

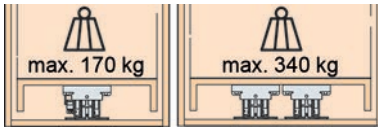

53.146.30-40

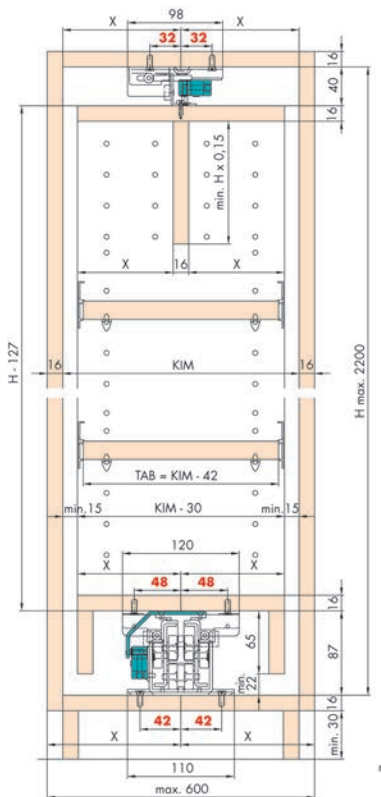

53.146.30-40

Sistema estraibile frontale per armadi a colonna EKU-FORTE per costruzioni in legno

da montare al pannello inferiore, indicata per colonne in legno liberamente equipaggiabili

- altezza/larghezza max. elementi 2200/600 mm (800 mm con 2 guide)
- guida a estrazione totale differenziata - ammortizzatore opzionale
- perdita di montaggio in alto 40 mm, in basso 87 mm
- portata max. 170 kg (340 kg con 2 guide e kit di raccordo 53.146.48)
- colore grigio chiaro RAL 7035

tipo frontale:	Guide frontale per costruzioni in legno
accesso:	su 2 lati
funzione chiusura:	scorrevoli ammortizzati
elemento:	300 / 600 / 800 mm
portata:	170 / 340 kg
materiale:	acciaio
finitura:	grigio
colore:	grigio

Articolo n.	profondità interna	profondità	estrazione	kit
53.146.30	385 mm	380 mm	352 mm	323.00
53.146.31	435 mm	430 mm	402 mm	333.00
53.146.32	485 mm	480 mm	452 mm	280.00
53.146.33	535 mm	530 mm	502 mm	290.00
53.146.34	585 mm	580 mm	552 mm	359.00
53.146.35	635 mm	630 mm	602 mm	377.00
53.146.36	685 mm	680 mm	652 mm	397.00
53.146.37	785 mm	780 mm	752 mm	436.00
53.146.38	885 mm	880 mm	852 mm	476.00
53.146.39	985 mm	980 mm	952 mm	516.00
53.146.40	1'085 mm	1'080 mm	1'052 mm	535.00

⚠ Attenzione:

- con l'Art. 53.146.30 lunghezza 380 mm, l'ammortizzatore non è possibile
- in caso di utilizzo di 2 guide, l'ammortizzatore non è possibile

Unità per chiusura ammortizzata EKU-FORTE

Softclose per un comfort di chiusura silenzioso e delicato, utilizzabile con optional, possibile anche il montaggio in un secondo tempo per le guide lunghe 380 mm (53.146.30) e se si utilizzano 2 guide, l'ammortizzatore non è possibile.

funzione chiusura: scorrevoli ammortizzati

Articolo n.	materiale	colore	kit
53.146.47	acciaio / plastica	grigio RAL 7044	93.00

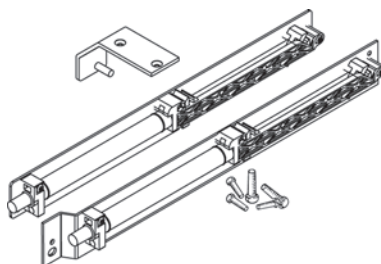

53.146.47



Kit di raccordo EKU-Forte

per il raccordo di 2 guide per colonne, per altezza degli elementi sino a 2200 mm e larghezza degli elementi sino a 800 mm, incluse viti di fissaggio

materiale: acciaio
colore: grigio

Articolo n.	portata	kit
53.146.48	340 kg	43.50

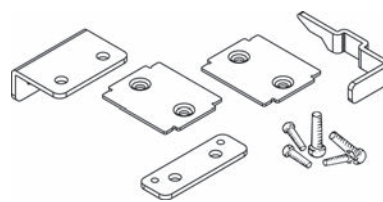

53.146.48

Ringhierina

da montare a scatto sulla clip di fissaggio, sotto forma di chiusura laterale del ripiano

materiale: alluminio
finitura: anodizzato

Articolo n.	L/P profilo	lunghezza	pezzo
53.146.45	48/5 mm	3'000 mm	60.60

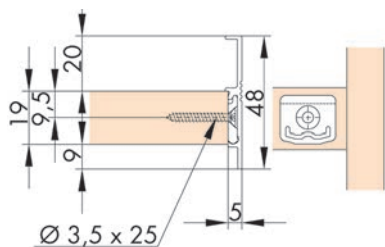

53.146.45

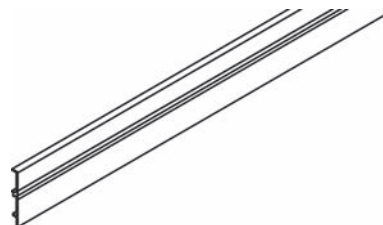

53.146.45

Ammortizzatore FR 777 ECD

facile montaggio grazie al sistema d'aggancio: la guida FR 777 con guida superiore è già predisposta per il montaggio dell'ammortizzatore. La guida viene frenata prima della battuta e poi si chiude automaticamente, in modo affidabile, dolce e silenzioso. La funzionalità dell'ammortizzatore è garantita sia a vuoto che a pieno carico.

Kit per guida superiore costituito da:

- 1. 1 x riscontro in acciaio d'avvitare
- 2 x viti per riscontro
- 2. 1 x unità per chiusura ammortizzata d'infilare

Kit per guida da pavimento costituito da:

- 3. 2 x unità per chiusura ammortizzata d'infilare
- 4. 2 x trascinatori d'infilare

funzione chiusura: scorrevoli ammortizzati

Articolo n.	materiale	colore	kit
53.148.20	acciaio / plastica	bianco	64.30

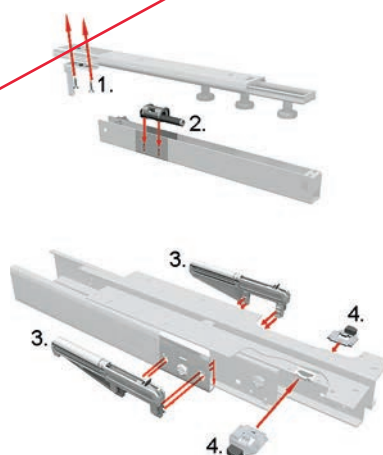

53.148.20





53.148.03-16

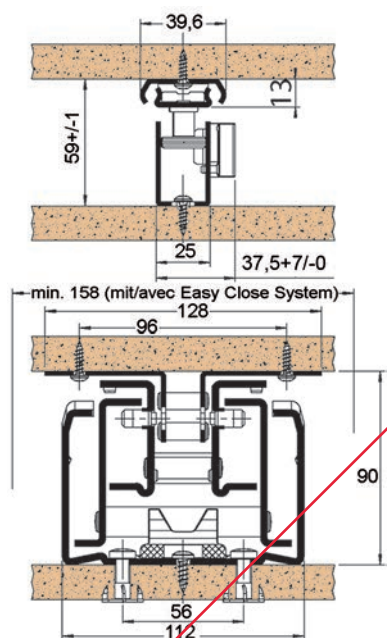

53.148.03-16

Guide a estrazione totale frontale per armadi a colonna **FULTERER FR 777** per costruzioni in legno

guida a estrazione differenziata per montaggio al pavimento, acciaio verniciato con polveri epossidiche bianco, carrucole in plastica massicce, cuscinetto a sfere plastificato, non si abbassa quando il cassetto è aperto, facile e veloce montaggio grazie alla tecnologia di scorrimento, scorrimento ottimale e silenzioso (anche in condizioni estreme), regolazione laterale e dell'altezza integrate, guida superiore integrata nel kit per una stabilità laterale assoluta, fermo di ritorno, fori per vite Spax da 4/5 mm, larghezza di montaggio min. 158 mm

tipo frontale: Guide frontale per costruzioni in legno
 accesso: su 2 lati
 funzione chiusura: scorrevoli ammortizzati
 portata: 200 kg
 materiale: acciaio
 colore: bianco

Articolo n.	profondità interna	profondità	estrazione	kit
53.148.03	405 mm	400 mm	384 mm	444.00
53.148.04	455 mm	450 mm	434 mm	446.00
53.148.05	505 mm	500 mm	484 mm	455.00
53.148.06	555 mm	550 mm	534 mm	457.00
53.148.07	605 mm	600 mm	584 mm	464.00
53.148.08	655 mm	650 mm	634 mm	468.00
53.148.09	705 mm	700 mm	684 mm	476.00
53.148.10	755 mm	750 mm	734 mm	486.00
53.148.11	805 mm	800 mm	784 mm	496.00
53.148.12	855 mm	850 mm	834 mm	494.00
53.148.13	905 mm	900 mm	884 mm	499.00
53.148.14	955 mm	950 mm	934 mm	505.00
53.148.15	1'005 mm	1000 mm	984 mm	512.00
53.148.16	1'105 mm	1100 mm	1'084 mm	560.00

 Accessori opzionali: Ammortizzatore FR 777 ECD vedere 53.148.20, pagina 1061

Porta attrezzi singoli, zincata

con rulli in gomma nervata

materiale: acciaio per molle

Articolo n.	L/A/P	per \varnothing manico		pezzo
53.321.01	50/50/42 mm	sino a 25 mm	3 mm	5.30
53.321.11	50/50/43 mm	sino a 35 mm	3 mm	6.10



53.321.01-11

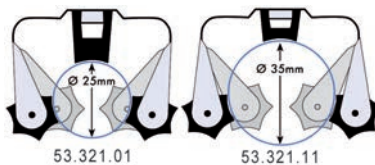

53.321.01-11

Porta attrezzi, zincata

montati su placca verniciata col polveri epossidiche, con rulli in gomma nervata

materiale: acciaio per molle

Articolo n.	L/A/P	numero supporti per \varnothing manico		pezzo
53.321.02	330/60/47 mm	3	sino a 25 mm 4 mm	23.80
53.321.03	440/60/47 mm	4	sino a 25 mm 4 mm	30.20



53.321.02

Porta attrezzi su rotaia, zincata

montati su rotaia in alluminio, liberamente spostabili, con rulli in gomma nervata

materiale: acciaio per molle

Articolo n.	L/A/P	numero supporti per \varnothing manico		pezzo
53.321.23	480/54/46 mm	3	sino a 25 mm 4 mm	39.70



53.321.23

Porta attrezzi, 4 pezzi, bianco

gancio in acciaio zincato con rivestimento in gomma nera, con viti di fissaggio

materiale: plastica

Articolo n.	L/A/P	numero supporti	pezzo
53.325.01	318/75/26 mm	4	45.00



53.325.01

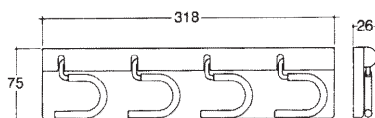

53.325.01





53.329.00

Porta attrezzi 4 pezzi, bianco

con inserti in gomma

materiale: acciaio

Articolo n.	L/P	per ø manico		pezzo
53.329.00	330/80 mm	bis 25 mm	4.5 mm	16.10



53.332.02

Porta attrezzi singolo, zincata

con rivestimento in gomma scanalata

materiale: acciaio

Articolo n.	L/A	numero supporti		pezzo
53.332.02	60/95 mm	1	4.5 mm	4.55



53.332.06

Porta attrezzi, 5 pezzi, zincata

ganci spostabili acciaio zincato con rivestimento in gomma scanalata, con viti di fissaggio

materiale: alluminio

Articolo n.	L/A	altezza totale	numero supporti		pezzo
53.332.06	400/45 mm	98 mm	5	4.5 mm	33.20



53.334.01

Portascopio a spirale, zincata

acciaio, compatibile con tutti i più comuni manici, facile montaggio, leggermente inclinato

interasse fori orizzontale 384 mm

interasse fori verticale 64 mm

materiale: acciaio

Articolo n.	L/A/P		pezzo
53.334.01	425/42/42 mm	5 mm	15.05

9



53.349.10

Portascopio PEKA Libell

per montaggio a parete, incl. 2 ganci, che possono essere agganciati al portascopio

materiale: acciaio

Articolo n.	colore	L/A/P		prezzo
53.349.10	bianco	75/85/330 mm	6 mm	10.90
53.349.11	argento	75/85/330 mm	6 mm	10.90
53.349.12	antracite	75/85/330 mm	6 mm	10.85

 Accessori opzionali: Ganci di sospensione PEKA vedere 53.349.30-32, pagina 1068

Attaccapanni a liste Libell

per montaggio a parete, con 6 ganci

Articolo n.	colore	L/A/P		pezzo
53.349.15	bianco	44/54/360 mm	6 mm	4.20
53.349.16	argento	44/54/360 mm	6 mm	4.20
53.349.17	antracite	44/54/360 mm	6 mm	4.20



53.349.15-17

Portascopie, bianco

filo d'acciaio ø 6 mm, bianco RAL 9003 verniciato con polveri epossidiche

materiale: acciaio

Articolo n.	estensione	L/A	per		pezzo
53.336.00	250 mm	123/85 mm	3 scope	4.5 mm	34.80
53.336.01	200 mm	123/85 mm	2 scope	4.5 mm	29.80



53.336.00-01

Attaccapanni a liste PEKA cromata

con 5 ganci fissato

materiale: acciaio

Articolo n.	montaggio	L/A/P		pezzo
53.340.00	pareti attrezzate	350/49/43 mm	4.5 mm	5.50
53.340.01	soffitto dell'armadio	350/48/44 mm	4.5 mm	5.50



53.340.00



53.340.01

Filo d'acciaio verniciato bianco RAL 9003, bianco

filo di acciaio bianco verniciato

Articolo n.	larghezza	altezza	estensione		pezzo
53.342.01	200 mm	100 mm	60 mm	4 mm	6.45



53.342.01

Supporto per tubi flessibili e cavi, bianco

filo di acciaio bianco RAL 9003 verniciato

Articolo n.	larghezza	altezza	estensione		pezzo
53.343.01	150 mm	130 mm	60 mm	4.5 mm	22.90



53.343.01





53.341.00

Supporto per tubi flessibili e cavi, bianco

2 pezzi

materiale: plastica

Articolo n.	L/A/P		kit
53.341.00	220/110/60 mm	4.5 mm	20.80

▲ I due pezzi possono essere montati anche singolarmente come supporto per tubi flessibili e supporto per cavi.



53.343.15

Supporto per tubi flessibili e cavi, bianco

filo d'acciaio verniciato bianco RAL 9003, per ø tubi 40 mm

Articolo n.	larghezza	altezza	estensione		pezzo
53.343.15	384 mm	55 mm	65 mm	4.5 mm	30.00



53.343.10

Supporto per tubi flessibili e tubi rigidi, bianco

filo di acciaio verniciato bianco RAL 9003

Articolo n.	larghezza	altezza	estensione		pezzo
53.343.10	305 mm	285 mm	75 mm	4.5 mm	46.30

Scaffale universale PEKA Sesam

da montare al fianco destro o sinistro del mobile, ripiani con fondo chiuso regolabili in altezza grazie al sistema interasse, acciaio rivestito in bianco o argento

kit composto da:

- 1 scaffale
- 3 ripiani d'agganciare
- 2 ganci di sospensione
- 1 portatubo

materiale: acciaio
 larghezza interna: 400 mm
 altezza interna: 736 mm
 profondità interna: 430 mm

Articolo n.	colore	L/L/A	kit
53.349.01	bianco	752/351/365 mm	94.80
53.349.02	argento	752/351/365 mm	94.90
53.349.03	antracite	752/351/365 mm	113.00

 Accessori opzionali: Ganci di sospensione PEKA vedere 53.349.30-32, pagina 1068



53.349.02



53.349.05-07

Scaffale universale PEKA Sesam Mini

da montare al fianco destro o sinistro del mobile, regolabili in altezza grazie al sistema interasse

pareti attrezzate: larghezza interna \geq 200 mm
 altezza interna \geq 330 mm
 profondità interna \geq 434 mm

ante dell'armadio: larghezza interna \geq 450 mm
 altezza interna \geq 200 mm
 profondità interna \geq 434 mm

kit composto da:
 1 scaffale
 2 ripiani d'agganciare
 2 ganci di sospensione

materiale: acciaio

Articolo n.	colore	L/A/P	kit
53.349.05	bianco	121/434/278 mm	75.20
53.349.06	argento	121/434/278 mm	75.20
53.349.07	antracite	121/434/278 mm	79.00



53.349.31

Ganci di sospensione PEKA

per ripiani d'agganciare Libell Sesam

materiale: acciaio

Articolo n.	colore	L/A/P	pezzo
53.349.30	bianco	50/88/48 mm	8.00
53.349.31	argento	50/88/48 mm	8.00
53.349.32	antracite	50/88/48 mm	8.40

53.348.30-40

Scaffale universale cremagliere

Cremagliere, filo d'acciaio verniciato, con 3 fori di fissaggio svasati, gli articoli da appendere possono essere posizionati e regolati individualmente, interasse 25 mm

materiale: acciaio

Articolo n.	colore	lunghezza	L/P profilo	coppia
53.348.30	bianco	1'500 mm	35/10 mm	26.60
53.348.40	argento	1'500 mm	35/10 mm	26.60

Elemento di appoggio PEKA Tablo Libell per Sesam Standard

elemento di appoggio per il montaggio sul lato interno di un'anta del mobile, montaggio semplice con 2 viti

materiale: acciaio

Articolo n.	larghezza mobile	colore	L/A/P	pezzo
53.349.40	600 mm	bianco	388/58/161 mm	35.30
53.349.41	600 mm	argento	388/58/161 mm	35.30
53.349.42	600 mm	antracite	388/58/161 mm	37.40

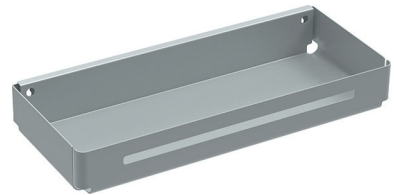

53.349.40-42

Stazione di riciclaggio PEKA Sesam Bag

Mini punto di riciclaggio nell'armadio per i lavori domestici, possibilità di separare fino a 3 buste, sempre aggiungibile successivamente

kit formato da:

1 ripiano Sesam Bag incl. 3 ganci fissi

1 gancio esterno

4 viti

tipo: Scaffale universale

linea di prodotti: Sesam

serie: Bag

materiale: acciaio

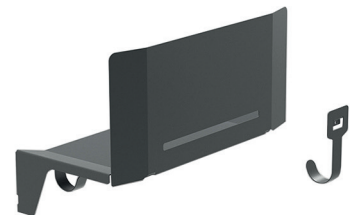

53.019.72

Articolo n.	colore	L/A/P	pezzo
53.019.70	bianco	197/250/380 mm	47.50
53.019.71	argento	197/250/380 mm	47.50
53.019.72	antracite	197/250/380 mm	49.60



53.019.72



53.019.72



53.019.70

Scaffale universale cestini d'agganciare

sistema flessibile di accessori per armadi, ante, elementi aperti, ecc., possibilità di regolazione mediante cremagliera

filo d'acciaio verniciato, spessore filo metallico ø 4/2,2 mm, per distanza cremagliera 220 mm (centro/centro), viene appeso individualmente alla cremagliera

materiale: acciaio

Articolo n.	colore	L/A/P	pezzo
53.348.31	bianco	280/80/90 mm	15.45
53.348.32	bianco	280/80/200 mm	20.05
53.348.35	bianco	400/80/90 mm	19.35
53.348.36	bianco	400/80/200 mm	22.20
53.348.41	argento	280/80/90 mm	17.20
53.348.42	argento	280/80/200 mm	20.90
53.348.45	argento	400/80/90 mm	20.45
53.348.46	argento	400/80/200 mm	23.65



53.348.31-46

Scaffale universale supporto per tubi flessibili

filo d'acciaio verniciato, per distanza cremagliera 220 mm (centro/centro), viene appeso individualmente alla cremagliera, ø tubi 60-80 mm

materiale: acciaio

Articolo n.	colore	L/A/P	pezzo
53.348.39	bianco	225/135/80 mm	13.40
53.348.49	argento	225/135/80 mm	13.80



53.348.39-49



53.351.01+11

Scaffale universale liste modulari NINKA, bianco

dim. di montaggio con 4 vaschette: 410/190/920 mm

materiale: plastica

Articolo n.	lunghezza	coppia
53.351.11	880 mm	9.15



53.351.01

Scaffale universale vaschette d'agganciare NINKA, bianco

materiale: plastica

Articolo n.	larghezza	profondità	altezza	pezzo
53.351.01	375 mm	186 mm	90 mm	15.80



53.438.27

MÜLLEX scorrevoli per prodotti di pulizia singolo

inclusa 1 squadra di sostegno a scaletta per coperchio,
 abbinamento a MÜLLEX ÖKONOM, SINGLE 35 e BOXX40-R

elemento: 500 / 550 / 600 mm

materiale: acciaio / plastica

Articolo n.	L/A/P montaggio	MÜLLEX	kit
53.438.27	115/410/430 mm	4960.10	74.70

Cassetto universale PEKA Pesolo

con guida a estrazione semplice su sfere, incl. 2 vaschette, 10 ganci e 2 staffe distanziatrici (15 mm), montaggio a sinistra o a destra

materiale: acciaio

Articolo n.	colore	L/A/P	pezzo
50.865.25	argento	108/115/465 mm	40.50
50.865.26	antracite	108/115/465 mm	47.10



50.865.25-26

Scorrevoli per prodotti di pulizia e cestino PEKA Peroko 5

cestino asportabile

montaggio a sinistra o a destra al pannello interno del mobile

abbinabile per OekoCompleat 40l

elemento: 550 / 600 mm

portata: 5 kg

Articolo n.	L/A/P	larghezza esterna PEKA		kit
53.442.02	96/505/475 mm	106 mm	200.0829.02	73.10



53.442.02

Cestini per prodotti di pulizia, bianco

filo d'acciaio bianco RAL 9003, con 4 ganci

materiale: acciaio

Articolo n.	L/A/P	spessore filo		pezzo
53.354.01	390/180/110 mm	6 mm	4.5 mm	29.40

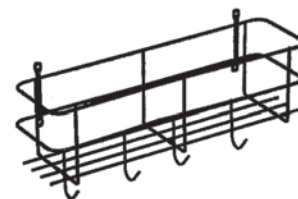

53.354.01

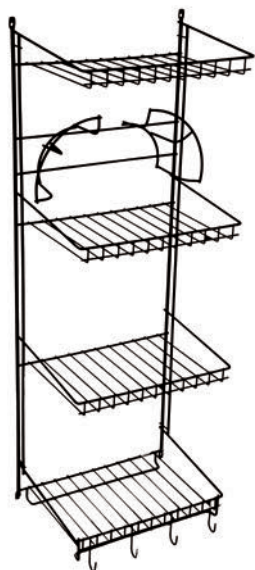

53.369.01

Scaffali per armadi in filo con cestelli in filo di ferro prolungabile, bianco

filo d'acciaio bianco RAL 9003
 con 4 ripiani, altezza 55 mm
 portatubo e 4 ganci per appendere gli stracci della polvere
 altezza traversa: 250/250/250 mm

materiale: acciaio

Articolo n.	L/A/P		pezzo
53.369.01	380/810/235 mm	4.5 mm	61.10



53.369.11

Cestini per prodotti di pulizia prolungabile, bianco

telaio in filo di ferro per montaggio nell'art. 53.369.01, bianco RAL 9003

materiale: acciaio

Articolo n.	L/A/P	pezzo
53.369.11	320/97/193 mm	20.20

Scaffali per armadi in filo, bianco

filo d'acciaio bianco RAL 9003 verniciato con polveri epossidiche
 con 4 ripiani, altezza 50 mm
 altezza traversa: 240/180/170 mm

materiale: acciaio

Articolo n.	L/A/P	spessore filo		pezzo
53.364.01	250/795/190 mm	6 mm	4.5 mm	47.90

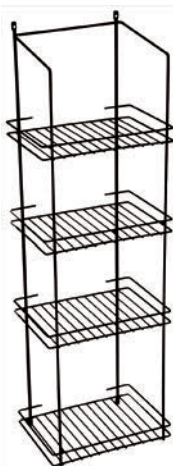

53.364.01

Scaffali per armadi in filo, bianco

filo d'acciaio bianco RAL 9003 verniciato con polveri epossidiche, accatastabili
 con 5 ripiani, altezza 50 mm
 altezza traversa: 260/235/145/195 mm

materiale: acciaio

Articolo n.	L/A/P	spessore filo		pezzo
53.365.01	245/1'020/190 mm	6 mm	4.5 mm	61.80

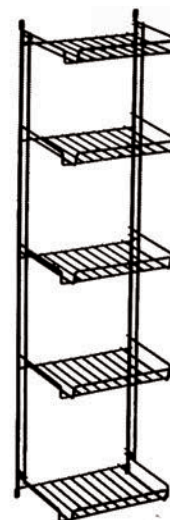

53.365.01

Scaffali per armadi in filo, bianco

filo d'acciaio bianco RAL 9003 verniciato con polveri epossidiche
 con 5 ripiani, altezza 50 mm
 altezza traversa: 205/205/205/205 mm

materiale: acciaio

Articolo n.	L/A/P	spessore filo		pezzo
53.368.01	360/1'000/130 mm	6 mm	4.5 mm	49.70
53.368.02	395/1'000/205 mm	6 mm	4.5 mm	75.70

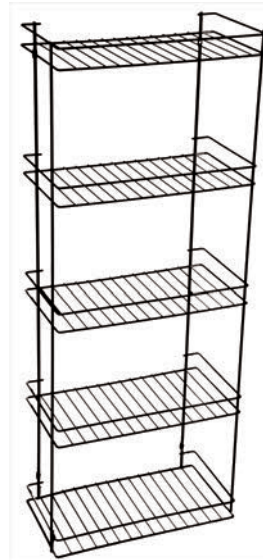

53.368.01-02



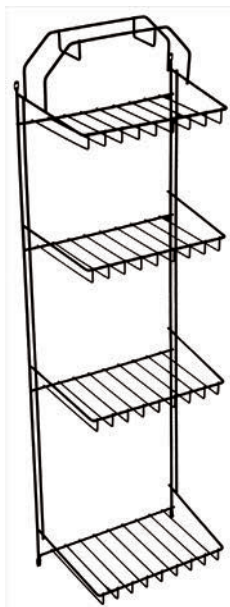

53.370.10

Scaffali per armadi in filo, con portatubo, bianco

filo d'acciaio bianco RAL 9003

con 4 ripiani fissi e supporto per tubi flessibili integrato

altezza ripiani 45 mm

altezza traversa: 290/230/190 mm

materiale: acciaio

Articolo n.	L/A/P	spessore filo		pezzo
53.370.10	255/860/180 mm	6 mm	4.5 mm	56.30



53.371.06

Scaffali per armadi in filo, con portatubo, cromata

filo d'acciaio cromato lucido, con 3 ripiani e supporto per tubi flessibili

altezza ripiani 70 mm

con 4 fori di fissaggio, interasse 32 mm

altezza traversa: 240/240 mm

materiale: acciaio

Articolo n.	L/A/P	spessore filo		pezzo
53.371.06	390/800/200 mm	6 mm	4.5 mm	108.20

Scaffali per armadi in filo, con portatubo, bianco

filo d'acciaio bianco RAL 9003
 con 3 ripiani fissi e supporto per tubi flessibili integrato
 altezza ripiani 90 mm
 altezza traversa: 185/185 mm

materiale: acciaio

Articolo n.	L/A/P	spessore filo		pezzo
53.370.01	280/660/145 mm	6 mm	4.5 mm	43.70



53.370.01

Scaffali per armadi in filo, bianco

filo d'acciaio bianco RAL 9003 verniciato con polveri epossidiche
 con 3 ripiani, altezza 90 mm
 altezza traversa: 185/185 mm

materiale: acciaio

Articolo n.	L/A/P	spessore filo		pezzo
53.362.01	330/525/145 mm	6 mm	4.5 mm	41.00

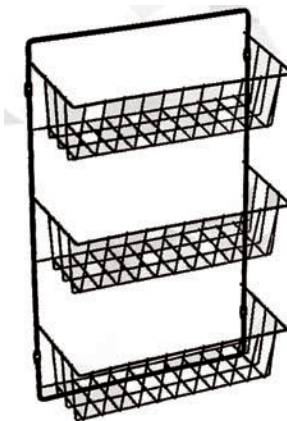

53.362.01



53.179.01-11

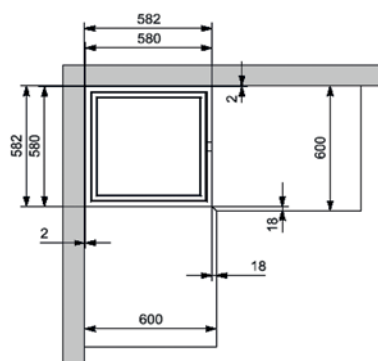

53.179.01-11



53.179.01-11

Colonne di sollevamento NINKA Qanto

Massimo comfort, generosi piani di lavoro, scomparti ben organizzati e postazioni di lavoro improntate sull'ergonomia: questi sono i nuovi requisiti posti dalla cucina moderna. Con i suoi meccanismi di sollevamento a trasmissione lineare, Qanto risponde ai moderni requisiti ergonomici e ottimizza l'ambiente di lavoro dell'uomo composto da:

armadio con colonne di sollevamento preconfezionato e premontato con 2 ripiani di colore grigio scuro

1 presa di corrente da 230 V premontata alla colonna di sollevamento (T23)
telaio di copertura in alluminio largo 25 mm, L/L/A 582x582x12 mm, effetto inox, per piani di lavoro con tagli obliqui

5 piedini per zoccoli accorciabili individualmente

Utilizzabile per cucine ad angolo. (su richiesta possibile anche isole cucina o come armadio finale di una serie)

profondità del piano di lavoro: ≤ 600 mm

altezza del piano di lavoro: ≥ 12 mm

tipo frontale:	Colonne di sollevamento
ferramenta:	ferramenta di sollevamento
accesso:	su 3 lati
portata:	10 / 15 kg
elemento:	650 mm
dim.:	650 / 650 mm
corsa:	500 mm
materiale:	acciaio / plastica
colore:	effetto inox / grigio scuro
tensione d'esercizio:	230 V
tipo tensione:	AC

Articolo n.	altezza franco	spina	prese	pezzo
53.179.01	762 mm	T12 3 poli	1 x T23	1554.00
53.179.11	720 mm	Schuko (DE)	1 x Schuko (DE)	1554.00

▲ Qanto fuoriesce completamente entro 15 secondi

Qanto non deve essere montato sotto ai pensili

Qanto vanta un concept di sicurezza a 3 stadi con protezione delle dita integrata



53.179.01-11

Scaffali per armadi in filo con supporto per tubi flessibili

formato da:

3 piani

1 portatubo

5 gancio

tipo: Portatubo / Scaffali per armadi / Marsupio per cavi /
Scaffali per armadi in filo / fisse
montaggio: pareti attrezzate / d'avvitare
materiale: acciaio

Articolo n.	colore	L/A/P	larghezza mobile	pezzo
53.344.10	bianco segnale RAL 9003	458/915/135 mm	550 mm	55.20
53.344.11	alluminio bianco (grigio) RAL 9006	458/915/135 mm	550 mm	55.20
53.344.12	grigio basalto RAL 7012	458/915/135 mm	550 mm	55.20
53.344.13	cromata lucida	458/915/135 mm	550 mm	79.20



53.344.10-13

Portatubo in filo con clip

bestehend aus:

1 portatubo

1 clip

tipo: Portatubo
montaggio: frontale / pareti attrezzate / d'avvitare
materiale: acciaio

Articolo n.	colore	L/A/P	larghezza mobile	pezzo
53.344.20	bianco segnale RAL 9003	317/286/77 mm	400 mm	28.80
53.344.21	alluminio bianco (grigio) RAL 9006	317/286/77 mm	400 mm	28.80
53.344.22	grigio basalto RAL 7012	317/286/77 mm	400 mm	28.80
53.344.23	cromata lucida	317/286/77 mm	400 mm	40.80

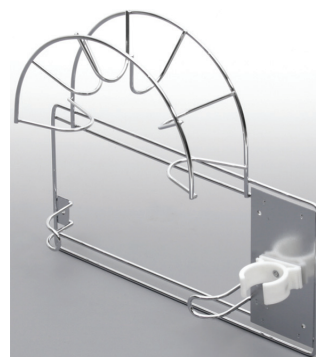

53.344.20-23



53.344.30-33

Portatubo e portaborse per il trasporto in filo

formato da:
1 portatubo
6 gancio

tipo: Portatubo / Scaffale universale
montaggio: frontale / pareti attrezzate / d'avvitare
materiale: acciaio

Articolo n.	colore	L/A/P	larghezza mobile	pezzo
53.344.30	bianco segnale RAL 9003	338/675/60 mm	400 mm	40.80
53.344.31	alluminio bianco (grigio) RAL 9006	338/675/60 mm	400 mm	40.80
53.344.32	grigio basalto RAL 7012	338/675/60 mm	400 mm	40.80
53.344.33	cromata lucida	338/675/60 mm	400 mm	57.60

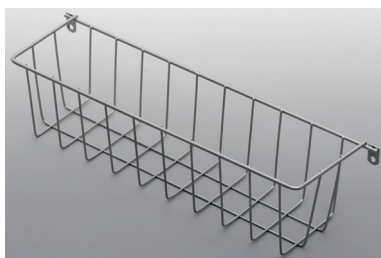

53.344.40-43

Cestelli in filo piccolo

formato da:
1 piano

tipo: Drahtkorb / Mehrzweckkorb
montaggio: frontale / pareti attrezzate / d'avvitare
materiale: acciaio
finitura: rivestito a polvere

Articolo n.	colore	L/A/P	larghezza mobile	pezzo
53.344.40	bianco segnale RAL 9003	260/100/90 mm	300 mm	28.80
53.344.41	alluminio bianco (grigio) RAL 9006	260/100/90 mm	300 mm	28.80
53.344.42	bianco segnale RAL 9003	360/100/90 mm	400 mm	34.80
53.344.43	alluminio bianco (grigio) RAL 9006	360/100/90 mm	400 mm	34.80

Scaffali per armadi in filo con supporto per tubi flessibili

4 piani con fori di fissaggio per montaggio a parete

formato da:

4 piani

1 portatubo

4 gancio

tipo: Scaffali per armadi / Portatubo / Marsupio per cavi /
Scaffali per armadi in filo / fisse

montaggio: pareti attrezzate / d'avvitare

materiale: acciaio

finitura: rivestito a polvere

colore: bianco segnale RAL 9003

Articolo n.	L/A/P	larghezza mobile	pezzo
53.344.50	255/780/180 mm	300 mm	50.40

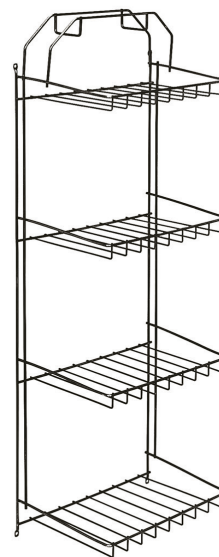

53.344.50

Scaffali per armadi in filo con supporto per tubi flessibili

filo d'acciaio bianco RAL 9003

con 4 ripiani, altezza 55 mm

portatubo e 4 ganci per appendere gli stracci della polvere

altezza traversa: 250/250/250 mm

formato da:

4 piani

1 portatubo

4 gancio

tipo: Portatubo / Scaffali per armadi / Marsupio per cavi /
Scaffali per armadi in filo / fisse

montaggio: frontale / pareti attrezzate / d'avvitare

materiale: acciaio

finitura: rivestito a polvere

colore: bianco segnale RAL 9003

Articolo n.	L/A/P	larghezza mobile	⌀	pezzo
53.344.55	380/810/235 mm	400 mm	4.5 mm	60.00

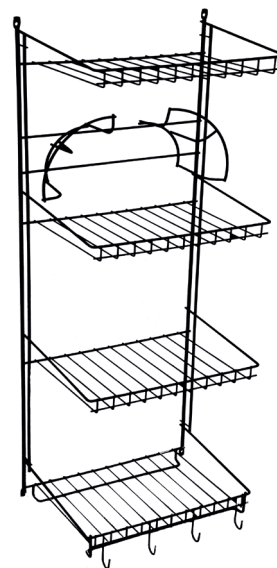

53.344.55



53.122.05+.32-38

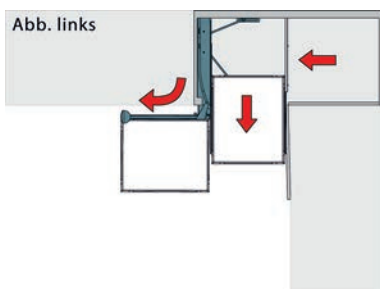

53.122.00-38

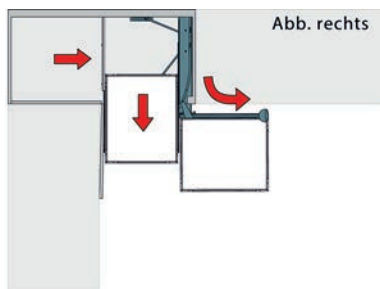

53.122.00-38

Ferramenta scorrevole per angoli cucine 90° PEKA Magic-Corner Comfort

per uno sfruttamento ottimale dello spazio all'interno dei mobili ad angolo con frontali incernierati

con movimento ergonomico, con straordinarie caratteristiche di scorrimento e rientro ammortizzato integrato Softclose, durante l'estrazione, il primo elemento ruota automaticamente a lato, il secondo elemento nell'angolo avanza nello spazio lasciato libero dal primo e i cestini possono inoltre essere estratti

elementi d'agganciare non in dotazione

Kit formato da:

- 1 telaio per pannello posteriore
- 2 Softclose (per telaio laterale e schienale)
- 1 telaio estraibile
- 1 girevole leva
- materiale di montaggio

tipo frontale:

ferramenta:

accesso:

funzione chiusura:

larghezza frontale:

profondità interna:

altezza interna:

portata:

materiale:

battente della porta

Ferramenta scorrevole per angoli cucine

su 3 lati

scorrevoli ammortizzati

450 / 500 / 550 / 600 mm

500 mm

545 mm

8 - 10 kg

acciaio

Articolo n.	esecuzione	colore	larghezza	elemento	pezzo
53.122.37	destra	bianco	862 - 971 mm	900 mm	329.00
53.122.32	sinistra	bianco	862 - 971 mm	900 mm	329.00
53.122.38	destra	bianco	962 - 1'171 mm	1'000 mm	335.00
53.122.33	sinistra	bianco	962 - 1'171 mm	1'000 mm	335.00
53.122.35	destra	argento	862 - 971 mm	900 mm	329.00
53.122.30	sinistra	argento	862 - 971 mm	900 mm	329.00
53.122.36	destra	argento	962 - 1'171 mm	1'000 mm	335.00
53.122.31	sinistra	argento	962 - 1'171 mm	1'000 mm	335.00
53.122.00	destra	antracite	862 - 971 mm	900 mm	375.00
53.122.01	sinistra	antracite	862 - 971 mm	900 mm	375.00
53.122.02	destra	antracite	962 - 1'171 mm	1'000 mm	381.00
53.122.03	sinistra	antracite	962 - 1'171 mm	1'000 mm	381.00

⊗ Accessori opzionali: Cerniere 180° HETTICH Sensys 8639i W90, cerniere laterali chiuso vedere 90.880.21-81, pagina 334

Ripiani d'agganciare PEKA Libell 450

per Magic Cornder Comfort

kit formato da:

2 ripiani anteriori da L/P/A: 290/470/99 mm

2 ripiani posteriori da L/P/A: 290/470/99 mm

con traverse e proteggianta

Articolo n.	colore	larghezza frontale	elemento	kit
53.122.05	bianco	450 mm	900 mm	220.00



53.122.05

Ripiani d'agganciare PEKA Libell 500

per Magic Cornder Comfort

kit formato da:

2 ripiani anteriori da L/P/A: 290/470/92 mm

2 ripiani posteriori da L/P/A: 340/470/92 mm

con traverse e proteggianta

Articolo n.	colore	larghezza frontale	elemento	kit
53.122.06	bianco	500 mm	900 / 1'000 mm	223.00



53.122.06



53.122.07

Ripiani d'agganciare PEKA Libell 550/600

per Magic Cornder Comfort

kit formato da:

2 ripiani anteriori da L/P/A: 390/470/92 mm

2 ripiani posteriori da L/P/A: 390/470/92 mm

con traverse e proteggianta

Articolo n.	colore	larghezza frontale	elemento	kit
53.122.07	bianco	550 / 600 mm	900 / 1'000 mm	226.00



53.122.08-10

Kit da tappetini antiscivolo PEKA magnetico

per ripiani d'agganciare per Magic Corner

può essere rimosso facilmente per la pulizia

kit formato da 4 tappetini antiscivolo

colore: bianco

Articolo n.	larghezza frontale	larghezza	altezza	profondità	kit
53.122.08	450 mm	240 / 240 mm	0.5 mm	425 / 425 mm	69.80
53.122.09	500 mm	290 / 240 mm	0.5 mm	425 / 425 mm	76.50
53.122.10	550 / 600 mm	340 / 340 mm	0.5 mm	425 / 425 mm	77.30

9



53.022.45-66

Elemento di suddivisione per ripiano Libell

Elemento di suddivisione magnetico per i ripiani Libell, può essere applicato direttamente al ripiano (fondo o fianco) oppure al tappetino antiscivolo magnetico

materiale: plastica

Articolo n.	colore	L/A	profondità	pezzo
53.022.45	bianco	90/90 mm	26 / 3 mm	6.10
53.022.46	argento	90/90 mm	26 / 3 mm	6.10
53.022.66	antracite	90/90 mm	26 / 3 mm	7.60

Ripiani d'agganciare Arena Classic 450

per ferramenta Magic-Corner Comfort

kit kit composto da:

2 cestini anteriori da L/P/A 270/470/80 mm, convesso

2 ripiani posteriori da L/P/A 290/470/102 mm

con traverse e proteggianta

- con fondo in legno bianco antiscivolo, ringhierina in filo d'acciaio cromato

- con fondo in legno grigio antiscivolo, ringhierina in filo d'acciaio argento

misura luce min. 394 mm

materiale: legno / Filo in acciaio

finitura: cromata / argento

Articolo n.	colore	larghezza frontale	elemento	kit
53.122.41	bianco	450 mm	900 mm	228.00
53.122.42	grigio	450 mm	900 mm	215.00

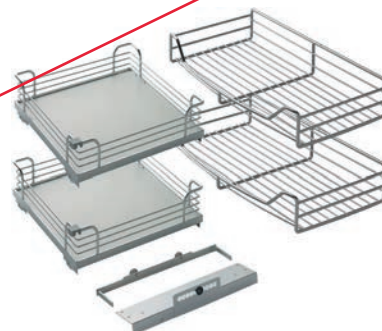

53.122.41-42

Ripiani d'agganciare Arena Classic 500

per ferramenta Magic-Corner Comfort

kit kit composto da:

2 ripiani anteriori da L/P/A 340/470/88 mm

2 ripiani posteriori da L/P/A 290/470/102 mm

con traverse e proteggianta

- con fondo in legno bianco antiscivolo, ringhierina in filo d'acciaio cromato

- con fondo in legno grigio antiscivolo, ringhierina in filo d'acciaio argento

misura luce min. 444 mm

materiale: legno / Filo in acciaio

finitura: cromata / argento

Articolo n.	colore	larghezza frontale	elemento	kit
53.122.51	bianco	500 mm	900 / 1'000 mm	267.00
53.122.52	grigio	500 mm	900 / 1'000 mm	222.00

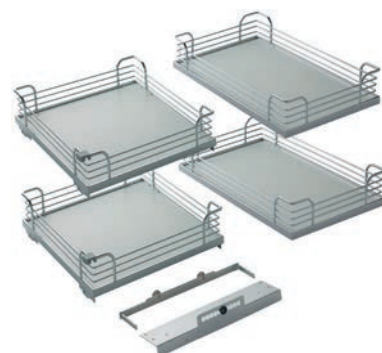

53.122.51-52

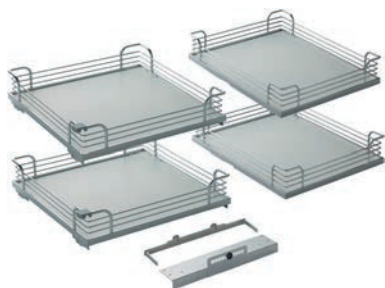

53.122.61-62

Ripiani d'agganciare Arena Classic 550

per ferramenta Magic-Corner Comfort

traverse con proteggianta con kit di ripiano

per larghezza porta 550:

2 ripiani anteriori da 340/470/88 mm

2 ripiani posteriori da 390/470/102 mm

- con fondo in legno bianco antiscivolo, ringhierina in filo d'acciaio cromato

- con fondo in legno grigio antiscivolo, ringhierina in filo d'acciaio colore argento
misura luce min. 494 mm

materiale: legno / Filo in acciaio

finitura: cromata / argento

Articolo n.	larghezza frontale	elemento	colore	kit
53.122.61	550 mm	900 / 1'000 mm	bianco	299.00
53.122.62	550 mm	900 / 1'000 mm	grigio	241.00

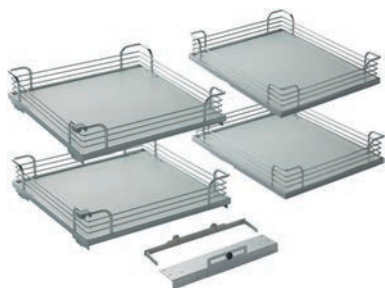

53.122.59-60

Ripiani d'agganciare Arena Classic 600

per ferramenta Magic-Corner Comfort

Traverse con proteggianta con kit di ripiano

per larghezza porta 600:

2 ripiani anteriori da 390/470/88 mm

2 ripiani posteriori da 390/470/102 mm

- con fondo in legno bianco antiscivolo, ringhierina in filo d'acciaio cromato

- con fondo in legno grigio antiscivolo, ringhierina in filo d'acciaio colore argento
misura luce min. 494 mm

materiale: legno / Filo in acciaio

finitura: cromata / argento

Articolo n.	colore	larghezza frontale	elemento	kit
53.122.59	bianco	600 mm	900 / 1'000 mm	299.00
53.122.60	grigio	600 mm	900 / 1'000 mm	241.00

Ripiani d'agganciare PEKA Arena Style 450

per Magic Corner Comfort, con fondo in legno antiscivolo

kit formato da:

2 ripiani anteriori da L/P/A 260/470/75 mm

2 ripiani posteriori da L/P/A 290/470/90 mm

traverse e proteggianta

Articolo n.	colore	larghezza frontale	elemento	kit
53.122.15	antracite	450 mm	900 mm	291.00



53.122.15

Ripiani d'agganciare PEKA Arena Style 500

per Magic Corner Comfort, con fondo in legno antiscivolo

kit formato da:

2 ripiani anteriori da L/P/A 290/470/75 mm

2 ripiani posteriori da L/P/A 320/470/90 mm

traverse e proteggianta

Articolo n.	colore	larghezza frontale	elemento	kit
53.122.16	antracite	500 mm	900 / 1'000 mm	323.00



53.122.16

Ripiani d'agganciare PEKA Arena Style 550/600

per Magic Corner Comfort, con fondo in legno antiscivolo

kit formato da:

2 ripiani anteriori da L/P/A 378/470/75 mm

2 ripiani posteriori da L/P/A 390/470/90 mm

traverse e proteggianta

Articolo n.	colore	larghezza frontale	elemento	kit
53.122.17	antracite	550 / 600 mm	900 / 1'000 mm	331.00



53.122.17



53.115.04-53.117.23+53.115.30

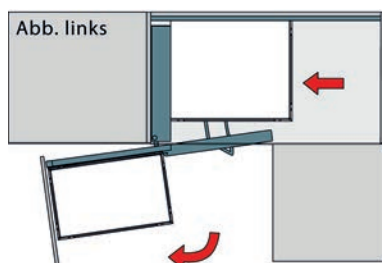

sinistra

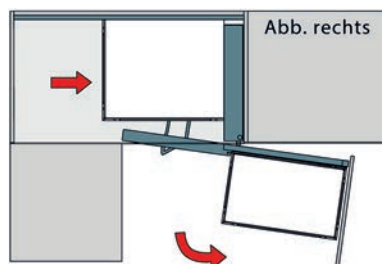

destra

Ferramenta scorrevole per angoli cucine frontale 90° PEKA Magic-Corner Standard

per uno sfruttamento ottimale dello spazio all'interno di mobili ad angolo, con frontale montato fisso

con straordinarie caratteristiche di scorrimento e rientro ammortizzato integrato Softclose, durante l'estrazione, il primo elemento ruota automaticamente a lato e il secondo elemento nell'angolo avanza nello spazio lasciato libero dal primo, frontale con fissaggio a innesto e regolazione tridimensionale, montaggio senza attrezzi, ammortizzatore Softclose per frontali pesanti integrabile in qualsiasi momento senza attrezzi

elementi d'agganciare non in dotazione

Kit formato da:

- 1 telaio per pannello posteriore
 - 1 girevole telaio
 - 1 Softclose
 - 1 supporti per frontali
 - 1 girevole leva
- materiale di montaggio

tipo frontale:	Guide frontale
ferramenta:	Ferramenta scorrevole per angoli cucine
accesso:	su 2 lati
funzione chiusura:	scorrevoli ammortizzati
larghezza frontale:	450 / 550 / 600 mm
profondità interna:	500 mm
altezza interna:	535 mm
portata:	7 - 9 kg
materiale:	acciaio

Articolo n.	esecuzione	colore	larghezza interna	elemento	pezzo
53.117.00	sinistra	bianco	860 - 971 mm	900 mm	264.00
53.117.02	sinistra	bianco	960 - 1'071 mm	1'000 mm	271.00
53.115.04	sinistra	antracite	860 - 971 mm	900 mm	302.00
53.115.05	sinistra	antracite	960 - 1'071 mm	1'000 mm	313.00
53.117.20	destra	bianco	860 - 971 mm	900 mm	264.00
53.117.22	destra	bianco	960 - 1'071 mm	1'000 mm	271.00
53.115.24	destra	antracite	860 - 971 mm	900 mm	302.00
53.115.25	destra	antracite	960 - 1'071 mm	1'000 mm	313.00

Ammortizzatore Softclose supplemento

abbinamento con tutta la ferramenta scorrevole per angoli cucine della serie Magic-Corner Standard, per un rientro delicato e morbido, per montaggio a pressione, ampliamento possibile in qualsiasi momento senza utensili

funzione chiusura: scorrevoli ammortizzati

Articolo n.	materiale	colore	kit
53.121.50	plastica	grigio	9.85



53.121.50

Kit di ripiani d'agganciare PEKA Libell 450

per Magic Corner Standard

kit formato da:

2 ripiani anteriori da L/P/A 290/470/92 mm

2 ripiani posteriori da L/P/A 470/390/92 mm

tipo frontale: Guide frontale
ferramenta: Ferramenta scorrevole per angoli cucine
accesso: su 2 lati

Articolo n.	colore	larghezza frontale	elemento	kit
53.115.30	bianco	450 mm	900 mm	159.00



53.115.30

Kit di ripiani d'agganciare PEKA Libell 550/600

per Magic Corner Standard

kit formato da:

2 ripiani anteriori da L/P/A 390/470/92 mm

2 ripiani posteriori da L/P/A 470/390/92 mm

tipo frontale: Guide frontale
ferramenta: Ferramenta scorrevole per angoli cucine
accesso: su 2 lati

Articolo n.	colore	larghezza frontale	elemento	kit
53.115.31	bianco	550 / 600 mm	900 / 1'000 mm	183.00



53.115.31

Tappetino antiscivolo PEKA magnetico

per ripiani d'agganciare Libell per Magic Corner Standard
può essere rimosso facilmente per la pulizia

kit formato da 4 tappetino

profondità: 425 / 340 mm
altezza: 0.5 mm
colore: bianco

Articolo n.	larghezza frontale	larghezza	kit
53.115.32	450 mm	240 / 425 mm	69.80
53.115.33	550 / 600 mm	340 / 425 mm	77.30

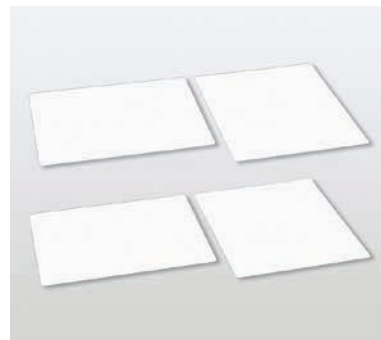

53.115.32-33



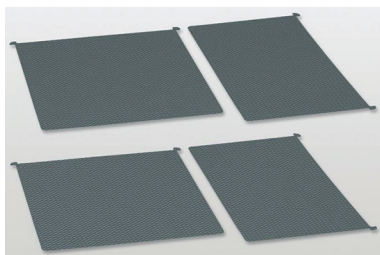

53.122.70-72

Kit di tappetino antiscivolo PEKA Magic Corner Standard Libell, in gomma

per il kit di ripiani agganciabili Libell per Magic Corner Standard

rivestimento in gomma su entrambi i lati, con struttura romboidale, facile da rimuovere per la pulizia

kit formato da:

4 tappetini

colore: grigio
 materiale: plastica

Articolo n.	larghezza mobile	larghezza	profondità	altezza	kit
53.122.70	400 mm	228 / 447 mm	447 / 358 mm	1 mm	29.40
53.122.71	450 mm	258 / 447 mm	447 / 358 mm	1 mm	30.70
53.122.72	550 mm	358 / 447 mm	447 / 358 mm	1 mm	34.50

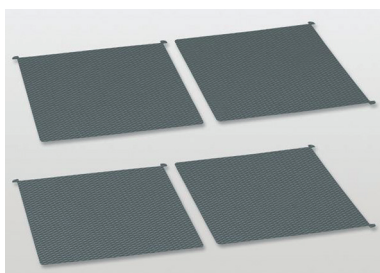

53.122.75-77

Kit di tappetino antiscivolo PEKA Magic Corner Comfort Libell, in gomma

per il kit di ripiani agganciabili Libell per Magic Corner Comfort

rivestimento in gomma su entrambi i lati, con struttura romboidale, facile da rimuovere per la pulizia

kit formato da:

4 tappetini

colore: grigio
 materiale: plastica

Articolo n.	larghezza mobile	larghezza	profondità	altezza	kit
53.122.75	400 mm	258 / 264 mm	447 / 438 mm	1 mm	26.90
53.122.76	450 mm	308 / 264 mm	447 / 438 mm	1 mm	28.60
53.122.77	550 mm	358 / 364 mm	447 / 438 mm	1 mm	34.50



53.022.45-66

Elemento di suddivisione per ripiano Libell

Elemento di suddivisione magnetico per i ripiani Libell, può essere applicato direttamente al ripiano (fondo o fianco) oppure al tappetino antiscivolo magnetico

materiale: plastica

Articolo n.	colore	L/A	profondità	pezzo
53.022.45	bianco	90/90 mm	26 / 3 mm	6.10
53.022.46	argento	90/90 mm	26 / 3 mm	6.10
53.022.66	antracite	90/90 mm	26 / 3 mm	7.60

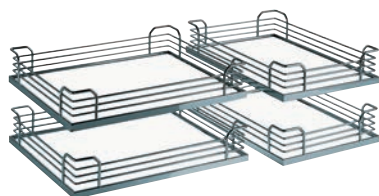

53.121.27

Ripiani d'agganciare Arena Classic 450

per ferramenta Magic-Corner Standard
kit di cestini composto da:
2 ripiani anteriori da L/P/A 295/470/88 mm
2 ripiani posteriori da L/P/A 470/390/88 mm
con fondo in legno bianco antiscivolo

tipo frontale: Guide frontale
ferramenta: Ferramenta scorrevole per angoli cucine
accesso: su 2 lati
materiale: legno / Filo in acciaio
finitura: cromata

Articolo n.	per larghezza porta	elemento	kit
53.121.27	450 mm	900 mm	200.00

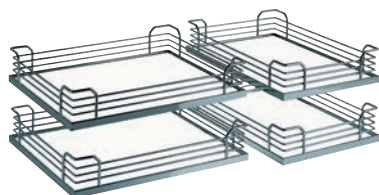

53.121.37

Ripiani d'agganciare Arena Plus 550/600

per ferramenta Magic-Corner Standard
kit composto da:
2 ripiani anteriori da L/P/A 390/470/88 mm
2 ripiani posteriori da L/P/A 470/390/88 mm
con fondo in legno bianco antiscivolo

tipo frontale: Guide frontale
ferramenta: Ferramenta scorrevole per angoli cucine
accesso: su 2 lati
materiale: legno / Filo in acciaio
finitura: cromata

Articolo n.	larghezza frontale	elemento	kit
53.121.37	550 / 600 mm	1'000 mm	244.00

Ripiani d'agganciare PEKA Arena Style 450

per Magic Corner Standard, con fondo in legno antiscivolo

kit formato da:

2 ripiani anteriori da L/P/A 295/470/75 mm

2 ripiani posteriori da L/P/A 470/470/75 mm

tipo frontale: Guide frontale
ferramenta: Ferramenta scorrevole per angoli cucine
accesso: su 2 lati

Articolo n.	colore	larghezza frontale	elemento	kit
53.115.34	antracite	450 mm	900 mm	217.00



53.115.34

Ripiani d'agganciare PEKA Arena Style 550/600

per Magic Corner Standard, con fondo in legno antiscivolo

kit formato da:

2 ripiani anteriori da L/P/A 378/470/75 mm

2 ripiani posteriori da L/P/A 470/378/75 mm

tipo frontale: Guide frontale
ferramenta: Ferramenta scorrevole per angoli cucine
accesso: su 2 lati

Articolo n.	colore	larghezza frontale	elemento	kit
53.115.36	antracite	550 / 600 mm	900 / 1'000 mm	272.00

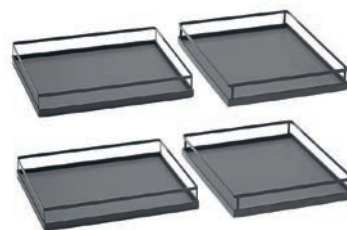

53.115.36

Piedini per zoccolo Ninka Mondo

Ricambi

materiale: plastica
colore: nero
confezione: 7 pezzo

Articolo n.	per alt. zoccolo	campo di regolazione	kit
53.180.41	105 mm	89 - 121 mm	25.80
53.180.43	150 mm	139 - 171 mm	25.80



53.180.41-43





53.122.20-22

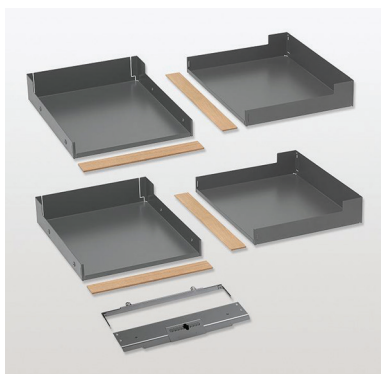

53.122.20-22

Kit di ripiani agganciabili PEKA Fioro

per Magic Corner Comfort modello 900/1000

kit formato da:

4 ripiani agganciabili Fioro

4 ringhierine in rovere, medie (altezza 52 mm)

traverse e ferma anta

materiale: acciaio / legno
 colore: antracite
 tipo frontale: battente della porta
 ferramenta: ferramenta scorrevole per angoli cucine
 accesso: su 3 lati
 funzione comfort: soggiorno senza barriere

Articolo n.	legno	elementi laterali	larghezza mobile	kit
53.122.20	rovere	sospensione media	450 mm	268.00
53.122.21	rovere	sospensione media	500 mm	272.00
53.122.22	rovere	sospensione media	500 mm	278.00

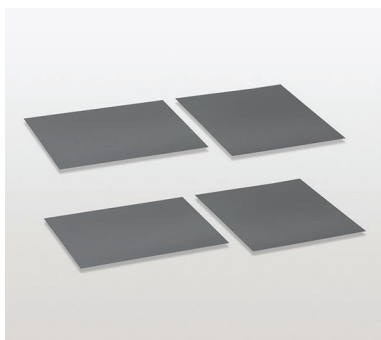

53.122.25-27

Kit di tappetini antiscivolo Standard Fioro

per il kit di ripiani agganciabili Fioro per Magic Corner Comfort

superficie rivestita in gomma, con struttura romboidale, facile da rimuovere per la pulizia

materiale: plastica
 finitura: gomma
 colore: grigio
 tipo frontale: battente della porta
 ferramenta: ferramenta scorrevole per angoli cucine
 accesso: su 3 lati
 funzione comfort: soggiorno senza barriere

Articolo n.	larghezza	altezza	profondità	larghezza mobile	kit
53.122.25	283 / 270 mm	1 mm	456 / 466 mm	450 mm	33.60
53.122.26	283 / 320 mm	1 mm	456 / 466 mm	500 mm	34.50
53.122.27	383 / 370 mm	1 mm	456 / 466 mm	500 mm	34.90



53.181.01+05

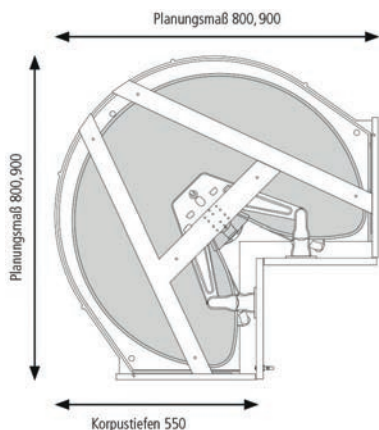

53.181.01-06

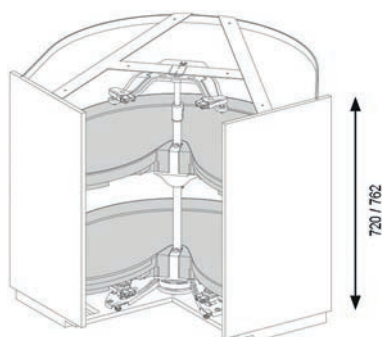

53.181.01-06

Ferramenta girevole per mobili ad angolo NINKA MONDO per mobili con angolo di 90° e ante a libro, con 2 ripiani ProArc

kit completo di ferramenta REVO per ante a libro con elemento angolare interno di colore grigio chiaro, spessore fianco 16 mm

Grazie alle ante che vengono "trasportate via" dal meccanismo di rotazione, la ferramenta girevole per armadi ad angolo con anta a libro consente un accesso illimitato. Al termine della rotazione, i frontali si richiudono dolcemente e silenziosamente.

- congiunzione a scatto del frontale per montaggio senza attrezzi, con regolazione 3D del frontale
- regolazione progressiva senza attrezzi della velocità di chiusura
- l'altezza dei ripiani può essere regolata progressivamente senza bisogno di attrezzi
- i ripiani possono essere montati/smontati anche nel mobile premontato
- un terzo ripiano può essere integrato facilmente nel mobile esistente
- utilizzabile anche per ante con telaio applicato

armadio ad angolo con profondità dei fianchi di 550 mm formato da:

- elemento angolare completo, fianchi 16 mm / schienale 3.5 mm
- bordo frontale a vista di colore grigio o bianco
- ferramenta per ante a libro REVO premontata di colore argento verniciato con polveri epossidiche
- supporto dello schienale e traverse d'acciaio bianche
- fondo con camma a disco premontata in materiale sintetico di colore grigio chiaro
- 7 zoccoli ad altezza regolabile in materiale sintetico di colore nero
 altezza zoccolo SMS 105 mm, fascia di regolazione 89-121 mm, adattatore zoccolo
 altezza zoccolo EURO 150 mm, fascia di regolazione 139-171 mm, adattatore zoccolo

elemento angolare premontato pronto per l'uso con 2 ripiani ProArc (53.184.43/44), in materiale sintetico di colore grigio argento, bordo perimetrale e pellicola antiscivolo integrata su palette monouso, con istruzioni di montaggio

- | | |
|--------------------|--|
| tipo frontale: | ante a libro 90° / mitlaufend |
| ferramenta: | Ferramenta girevole per basi ad angolo |
| accesso: | su 1 lati, girevoli |
| funzione chiusura: | scorrevoli ammortizzati |
| materiale: | acciaio |
| colore: | argento |

Articolo n.	bordo	altezza fianco	elemento	altezza zoccolo	kit
53.181.01	grigio	Euro = 720 mm	800 mm	150 mm	779.00
53.181.02	bianco	SMS = 762 mm	800 mm	105 mm	779.00
53.181.05	grigio	Euro = 720 mm	900 mm	150 mm	793.00
53.181.06	bianco	SMS = 762 mm	900 mm	105 mm	793.00

ⓘ Bei Verwendung des Beschlags mit einer grösseren Seitentiefe vergrössert sich das Planungsmass proportional zur Seitentiefe. Beispiel: Seitentiefe 560 mm = Planungsmass 910 mm

Ferramenta girevole per mobili ad angolo NINKA MONDO per mobili con angolo di 90° e ante a libro, con 2 ripiani ECO

kit completo di ferramenta REVO per ante a libro con elemento angolare interno di colore grigio chiaro, spessore fianco 16 mm

Grazie alle ante che vengono "trasportate via" dal meccanismo di rotazione, la ferramenta girevole per armadi ad angolo con anta a libro consente un accesso illimitato. Al termine della rotazione, i frontali si richiudono dolcemente e silenziosamente.

- congiunzione a scatto del frontale per montaggio senza attrezzi, con regolazione 3D del frontale
- regolazione progressiva senza attrezzi della velocità di chiusura
- l'altezza dei ripiani può essere regolata progressivamente senza bisogno di attrezzi
- i ripiani possono essere montati/smontati anche nel mobile premontato
- un terzo ripiano può essere integrato facilmente nel mobile esistente
- utilizzabile anche per ante con telaio applicato

armadio ad angolo con profondità dei fianchi di 550 mm formato da:

- elemento angolare completo, fianchi 16 mm / schienale 3.5 mm
- bordo frontale a vista di colore grigio o bianco
- ferramenta per ante a libro REVO premontata di colore argento verniciato con polveri epossidiche
- supporto dello schienale e traverse d'acciaio bianche
- fondo con camma a disco premontata in materiale sintetico di colore grigio chiaro
- 7 zoccoli ad altezza regolabile in materiale sintetico di colore nero
 altezza zoccolo SMS 105 mm, fascia di regolazione 89-121 mm, adattatore zoccolo
 altezza zoccolo EURO 150 mm, fascia di regolazione 139-171 mm, adattatore zoccolo

elemento angolare premontato pronto per l'uso con 2 ripiani ECO (53.184.41/42), in materiale sintetico di colore bianco su palette monouso, con istruzioni di montaggio

- | | |
|--------------------|--|
| tipo frontale: | ante a libro 90° / mitlaufend |
| ferramenta: | Ferramenta girevole per basi ad angolo |
| accesso: | su 1 lati, girevoli |
| funzione chiusura: | scorrevoli ammortizzati |
| materiale: | acciaio |
| colore: | argento |

Articolo n.	colore	altezza fianco	elemento	altezza zoccolo	kit
53.181.03	grigio	Euro = 720 mm	800 mm	150 mm	687.00
53.181.04	bianco	SMS = 762 mm	800 mm	105 mm	687.00
53.181.07	grigio	Euro = 720 mm	900 mm	150 mm	687.00
53.181.08	bianco	SMS = 762 mm	900 mm	105 mm	687.00

i Bei Verwendung des Beschlags mit einer grösseren Seitentiefe vergrössert sich das Planungsmass proportional zur Seitentiefe. Beispiel: Seitentiefe 560 mm = Planungsmass 910 mm



53.181.04+08

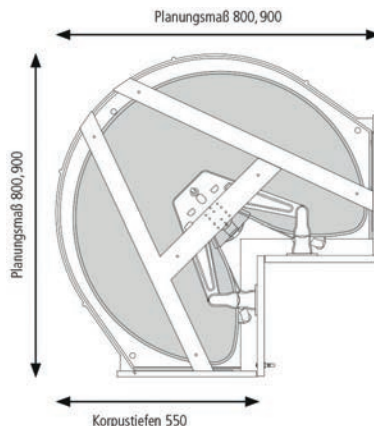

53.181.03-08

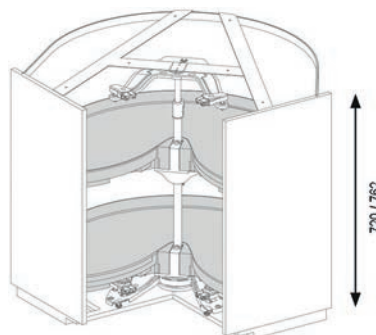

53.181.03-08





53.181.55-58

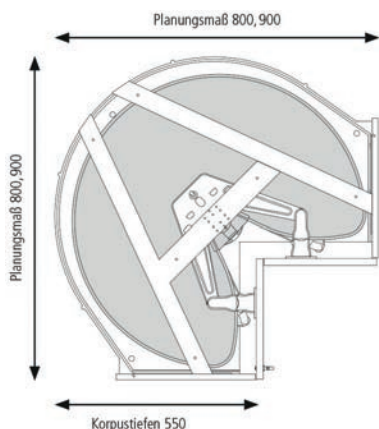

53.181.55-58

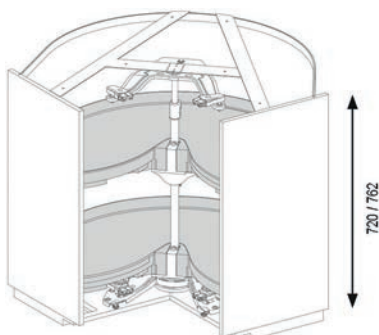

53.181.55-58

Ferramenta girevole per mobili ad angolo NINKA MONDO per mobili con angolo di 90° e ante a libro, senza ripiani girevoli per riempire individuale

kit completo di ferramenta REVO per ante a libro con elemento angolare interno di colore grigio chiaro, spessore fianco 16 mm

Grazie alle ante che vengono "trasportate via" dal meccanismo di rotazione, la ferramenta girevole per armadi ad angolo con anta a libro consente un accesso illimitato. Al termine della rotazione, i frontali si richiudono dolcemente e silenziosamente.

- congiunzione a scatto del frontale per montaggio senza attrezzi, con regolazione 3D del frontale
- regolazione progressiva senza attrezzi della velocità di chiusura
- l'altezza dei ripiani può essere regolata progressivamente senza bisogno di attrezzi
- i ripiani possono essere montati/smontati anche nel mobile premontato
- un terzo ripiano può essere integrato facilmente nel mobile esistente
- utilizzabile anche per ante con telaio applicato

armadio ad angolo con profondità dei fianchi di 550 mm formato da:

- elemento angolare completo, fianchi 16 mm / schienale 3.5 mm
- bordo frontale a vista di colore grigio o bianco
- ferramenta per ante a libro REVO premontata di colore argento verniciato con polveri epossidiche
- supporto dello schienale e traverse d'acciaio bianche
- fondo con camma a disco premontata in materiale sintetico di colore grigio chiaro
- 7 zoccoli ad altezza regolabile in materiale sintetico di colore nero
 altezza zoccolo SMS 105 mm, fascia di regolazione 89-121 mm, adattatore zoccolo
 altezza zoccolo EURO 150 mm, fascia di regolazione 139-171 mm, adattatore zoccolo

- tipo frontale: ante a libro 90° / mitlaufend
- ferramenta: Ferramenta girevole per basi ad angolo
- accesso: su 1 lati, girevoli
- funzione chiusura: scorrevoli ammortizzati
- materiale: acciaio
- colore: argento

Articolo n.	colore	altezza fianco	elemento	altezza zoccolo	kit
53.181.55	grigio	Euro = 720 mm	800 mm	150 mm	544.00
53.181.56	bianco	SMS = 762 mm	800 mm	105 mm	544.00
53.181.57	grigio	Euro = 720 mm	900 mm	150 mm	544.00
53.181.58	bianco	SMS = 762 mm	900 mm	105 mm	544.00

i Bei Verwendung des Beschlags mit einer grösseren Seitentiefe vergrößert sich das Planungsmaß proportional zur Seitentiefe. Beispiel: Seitentiefe 560 mm = Planungsmaß 910 mm

- ⚙️ Accessori nec.: Inferriata mobili ad angolo fondo in filo 90° vedere 53.184.54-55, pagina 1090
- Accessori necessari: Ripiani girevoli per mobili ad angolo NINKA PRO ARC 90° vedere 53.184.43-44, pagina 1090
- Accessori necessari: Ripiani girevoli per mobili ad angolo Arena Classic 90° vedere 53.184.56-60, pagina 1091
- Accessori necessari: Ripiani girevoli per mobili ad angolo NINKA ECO 90° vedere 53.184.41-46, pagina 1091
- Accessori opzionali: Supporto per ripiani girevoli Revo vedere 53.184.53, pagina 1090

Ferramenta girevole per basi ad angolo Revo 90° per mobili ad angolo di 90° con ante a libro

Grazie alle ante che vengono "trasportate via" dal meccanismo di rotazione, la ferramenta girevole per basi ad angolo con anta a libro consente un accesso illimitato all'interno del mobile. Al termine della rotazione, i frontali si richiudono dolcemente e silenziosamente.

- montaggio senza attrezzi, con regolazione 3D del frontale
- regolazione progressiva della velocità di chiusura
- l'altezza dei ripiani può essere regolata progressivamente
- i ripiani possono essere montati/smontati anche nel mobile premontato
- il terzo ripiano può essere integrato facilmente nel mobile esistente
- profondità fianco 545 - 560 mm

kit di ferramenta, composto da:

1 tubo verticale variabile con meccanismo per anta a libro e alloggiamento per ripiano inferiore

1 squadra di fissaggio a Y superiore per fianchi laterali fissi

4 fissaggi a scatto per frontali

1 camma a disco inferiore

1 supporto per ripiani ad altezza regolabile

1 kit di distanziatori per fianchi del mobile da 16/19

- tipo frontale: ante a libro 90° / mitlaufend
- ferramenta: Ferramenta girevole per basi ad angolo
- accesso: su 1 lati, girevoli
- funzione chiusura: scorrevoli ammortizzati
- profondità interna: 510 mm
- materiale: acciaio
- colore: argento

Articolo n.	colore	altezza interna	elemento	kit
53.184.51	argento	640 - 820 mm	800 / 900 mm	147.80

*con altezza del paracolpi in gomma di 2 mm

X = elemento 900 - prof. fianco B - spessore fianco C - altezza del paracolpi in gomma + 92,5 mm

X = elemento 800 - prof. fianco B - spessore fianco C - altezza del paracolpi in gomma + 142,5 mm



53.184.51

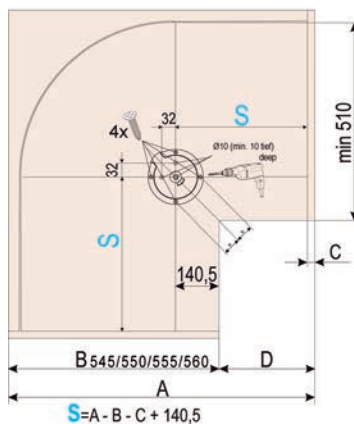

53.184.51

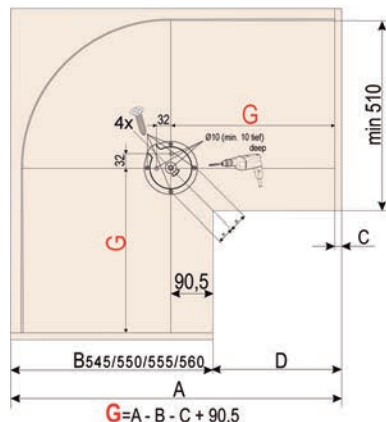

53.184.51



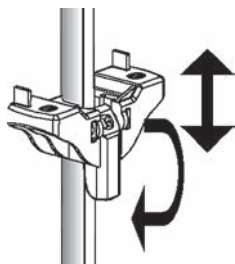

53.184.53

Supporto per ripiani girevoli Revo

singoli supporti per ripiani Revo, per il montaggio di un terzo ripiano, montaggio senza attrezzi, regolazione progressiva dell'altezza

ferramenta: Ferramenta girevole per basi ad angolo

Articolo n.	materiale	colore	elemento	pezzo
53.184.53	plastica	argento	800 / 900 mm	7.10



53.184.54-55

Inferriata mobili ad angolo fondo in filo 90°

ferramenta: Ferramenta girevole per basi ad angolo

materiale: acciaio

finitura: cromata

Articolo n.	esecuzione	ripiano ø	elemento	pezzo
53.184.54	ripiano 3/4	710 mm	800 mm	146.30
53.184.55	ripiano 3/4	810 mm	900 mm	146.30



53.184.43-44

Ripiani girevoli per mobili ad angolo NINKA PRO ARC 90°

con gusci di cuscinetto premontati, con bordo perimetrale e pellicola antiscivolo integrata, per un bloccaggio sicuro sul piano d'appoggio

ferramenta: Ferramenta girevole per basi ad angolo

portata: 25 kg

materiale: plastica

colore: argento

Articolo n.	esecuzione	ripiano ø	elemento	pezzo
53.184.43	3 / 4	710 mm	800 mm	121.90
53.184.44	3 / 4	810 mm	900 mm	130.20



53.184.43-44

Ripiani girevoli per mobili ad angolo Arena Classic 90°

- con fondo in legno grigio antiscivolo, ringhierina in filo d'acciaio argento
- con fondo in legno bianco antiscivolo, ringhierina in filo d'acciaio cromato
- con fondo in legno antracite antiscivolo, ringhierina in filo d'acciaio antracite

ferramenta: Ferramenta girevole per basi ad angolo
 materiale: legno / Filo in acciaio
 finitura: cromata

Articolo n.	colore	esecuzione	ripiano ø	elemento	pezzo
53.184.56	grigio	ripiano Arena 3/4	710 mm	800 mm	95.90
53.184.57	grigio	ripiano Arena 3/4	810 mm	900 mm	95.90
53.184.58	bianco	ripiano Arena 3/4	710 mm	800 mm	115.10
53.184.59	bianco	ripiano Arena 3/4	810 mm	900 mm	123.10
53.184.60	antracite	ripiano Arena 3/4	810 mm	900 mm	101.30



53.184.56-60



53.184.56-60

Ripiani girevoli per mobili ad angolo NINKA ECO 90°

con parete singola e guscio di cuscinetto premontato, con ringhierina in plastica a parete singola

ferramenta: Ferramenta girevole per basi ad angolo
 portata: 25 kg
 materiale: plastica

Articolo n.	colore	esecuzione	ripiano ø	elemento	pezzo
53.184.41	bianco	3 / 4	710 mm	800 mm	81.50
53.184.42	bianco	3 / 4	810 mm	900 mm	71.50
53.184.45	antracite	3 / 4	710 mm	800 mm	81.30
53.184.46	antracite	3 / 4	810 mm	900 mm	82.10



53.184.42

~~53.184.41-46~~



53.184.41-42

- Accessori necessari: Ferramenta girevole per basi ad angolo Revo 90° per mobili ad angolo di 90° con ante a libro vedere 53.184.51, pagina 1089
- Accessori opzionali: Ferramenta girevole per mobili ad angolo NINKA MONDO per mobili con angolo di 90° e ante a libro, con 2 ripiani ProArc vedere 53.181.01-06, pagina 1086





53.192.11-12

Ferramenta per girelli angolari Recorner maxx per mobili ad angolo di 90° con ante incernierate

facile montaggio della ferramenta senza asta girevole centrale, **i ripiani guadagnano così il 20% di spazio in più** e possono essere regolati ad altezze individuali lungo le cremagliere, portata 27,5 kg per ciascun ripiano, utilizzabile per spessore laterale di 16/19 mm

kit composto da:

- 2 ripiani a 3/4 di cerchio bianchi, ringhierina cromata con supporto rotante
- 2 cremagliere da montare lateralmente lunghe 610 mm

tipo frontale:	ante incernierate 90°
ferramenta:	Ferramenta girevole per basi ad angolo
accesso:	su 1 lati, girevoli
portata:	27.5 kg
materiale:	legno / Filo in acciaio
colore:	bianco / cromata

Articolo n.	ripiano ø D	profondità	profondità interna	elemento	kit
53.192.11	680 mm	540 - 570 mm	> 505 mm	800 mm	581.00
53.192.12	760 mm	540 - 570 mm	> 505 mm	900 mm	622.00

🔗 Accessori opzionali: Cerniere HETTICH Sensys 8645i, cerniere laterali vedere 90.712.05-90.736.26, pagina 313



53.192.16-17

Ferramenta per girelli angolari Recorner maxx per mobili ad angolo di 45° con ante incernierate

facile montaggio della ferramenta senza asta girevole centrale, **i ripiani guadagnano così il 20% di spazio in più** e possono essere regolati ad altezze individuali lungo le cremagliere, portata 27,5 kg per ciascun ripiano, utilizzabile per spessore laterale di 16/19 mm

kit composto da:

- 2 ripiani a cerchio bianchi con rivestimento antiscivolo, ringhierina cromata
- 2 cremagliere da montare lateralmente lunghe 610 mm

tipo frontale:	ante incernierate 45°
ferramenta:	Ferramenta girevole per basi ad angolo
accesso:	su 1 lati, girevoli
portata:	27.5 kg
materiale:	legno / Filo in acciaio
colore:	bianco / cromata

Articolo n.	ripiano ø D	profondità	profondità interna	elemento	kit
53.192.16	680 mm	540 - 570 mm	> 505 mm	800 mm	581.00
53.192.17	760 mm	540 - 570 mm	> 505 mm	900 mm	622.00

🔗 Accessori opzionali: Cerniere HETTICH Sensys 8645i, cerniere laterali vedere 90.712.05-90.736.26, pagina 313

Ferramenta girevole per mobili ad angolo NINKA per mobili ad angolo di 45°/90° con ante incernierate

costruzione autoportante resistente alla torsione, con freno e arresto, elementi di fissaggio e di supporto in plastica bianca, tubo verticale in acciaio cromato **per 2 ripiani girevoli sincronizzati**

tipo frontale: ante incernierate 45° / ante incernierate 90°
 ferramenta: Ferramenta girevole per basi ad angolo
 accesso: su 1 lati, girevoli
 elemento: 800 / 900 mm
 profondità interna: 425 / 510 mm
 materiale: acciaio
 colore: cromata

Articolo n.	tubo L/ø	altezza interna	kit
53.184.01	680/25 mm	710 - 770 mm	42.10

 Accessori opzionali: Cerniere HETTICH Sensys 8645i, cerniere laterali vedere 90.712.05-90.736.26, pagina 313



53.184.01+11-21

Ferramenta girevole per mobili ad angolo NINKA per mobili ad angolo di 45°/90° con ante incernierate

costruzione autoportante resistente alla torsione, con freno e arresto, elementi di fissaggio e di supporto in plastica bianca, tubo verticale in acciaio cromato **per 2 ripiani girevoli singolarmente**

tipo frontale: ante incernierate 45° / ante incernierate 90°
 ferramenta: Ferramenta girevole per basi ad angolo
 accesso: su 1 lati, girevoli
 elemento: 800 / 900 mm
 profondità interna: 425 / 510 mm
 materiale: acciaio
 finitura: cromata

Articolo n.	tubo L/ø	altezza interna	kit
53.184.02	680/25 mm	710 - 770 mm	56.90



53.184.02+11-21

Supporto con perno

pezzo di ricambio per art. 53.184.01

ferramenta: Ferramenta girevole per basi ad angolo

Articolo n.	materiale	colore	pezzo
53.184.10	plastica	bianco	5.05

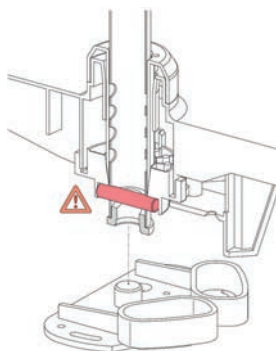

53.184.10



53.184.11-21

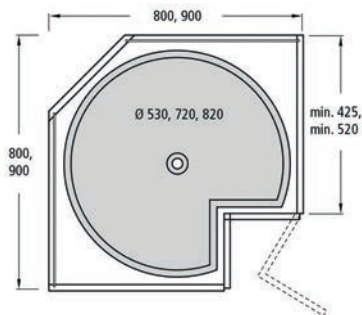

53.184.11-21



53.184.31

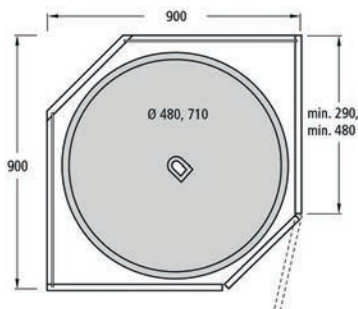

53.184.31

Ripiani girevoli per mobili ad angolo Ninka ECO 90°

con doppia parete e guscio di cuscinetto premontato

ferramenta: Ferramenta girevole per basi ad angolo
portata: 25 kg
materiale: plastica
colore: bianco

Articolo n.	ripiano ø	esecuzione	elemento	pezzo
53.184.11	720 mm	3 / 4	800 mm	67.50
53.184.21	820 mm	3 / 4	900 mm	85.50

☞ Stessa linea di design: Ripiani girevoli per mobili ad angolo NINKA ECO 90° vedere 53.184.41-46, pagina 1091

Ripiani girevoli per mobili ad angolo Ninka ECO 45°

con doppia parete e guscio di cuscinetto premontato

ferramenta: Ferramenta girevole per basi ad angolo
portata: 25 kg
materiale: plastica
colore: bianco

Articolo n.	ripiano ø	esecuzione	elemento	pezzo
53.184.31	820 mm	45 °	900 mm	92.00

☞ Stessa linea di design: Ripiani girevoli per mobili ad angolo NINKA ECO 90° vedere 53.184.41-46, pagina 1091

Ferramenta girevole per mobili ad angolo PEKA LeMans II Arena Classic per ante incernierate

sfruttamento ottimale dello spazio grazie alla nuova tecnologia d'estrazione

facile regolazione dell'altezza grazie alle cremagliere laterali, tecnica di montaggio rapido ClickFixx,

funzionalità completa a partire da un angolo di apertura di 85° dell'anta

kit composto da:

1 tubo, materiale di montaggio

- 2 ripiani antiscivolo, ripiano superiore altezza regolabile
- fondo in legno bianco, ringhierina in filo d'acciaio cromato
- fondo in legno grigio, ringhierina in filo d'acciaio argento
- fondo in legno antracite, ringhierina in filo d'acciaio antracite

tipo frontale:	battente della porta
ferramenta:	Ferramenta girevole per mobili ad angolo
accesso:	su 2 lati
funzione chiusura:	scorrevoli ammortizzati
altezza interna:	600 - 750 mm
profondità interna:	500 mm
portata:	25 kg
materiale:	legno / Filo in acciaio
finitura:	colore argento

sinistra	destra	colore	larghezza frontale	elemento	kit
53.120.40	53.120.41	bianco	450 mm	900 mm	347.00
53.120.42	53.120.43	bianco	500 mm	1'000 mm	357.00
53.120.44	53.120.45	bianco	600 mm	1'000 mm	370.00
53.120.50	53.120.51	argento	450 mm	900 mm	332.00
53.120.52	53.120.53	argento	500 mm	1'000 mm	341.00
53.120.54	53.120.55	argento	600 mm	1'000 mm	353.00
53.120.81	53.120.80	antracite	450 mm	900 mm	372.00
53.120.83	53.120.82	antracite	500 mm	1'000 mm	384.00
53.120.85	53.120.84	antracite	600 mm	1'000 mm	397.00

 Accessori opzionali: Rientro automatico d'applicare con ammortizzatore per LeMans II vedere 53.120.46-57, pagina 1097
Accessori opzionali: Cerniere HETTICH Sensys 8645i, cerniere laterali vedere 90.712.05-90.736.26, pagina 313



53.120.80-85

Abb. rechts

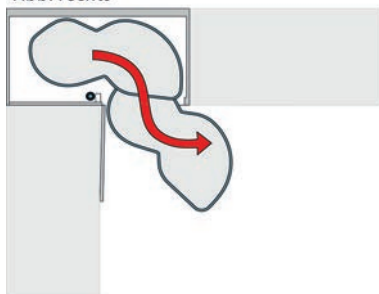

destra

Abb. links

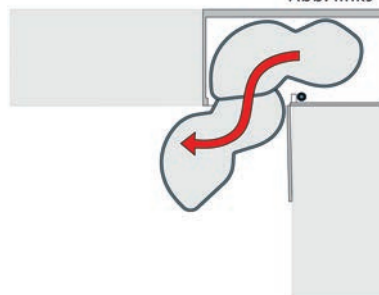

sinistra





53.120.60-65

Abb. rechts

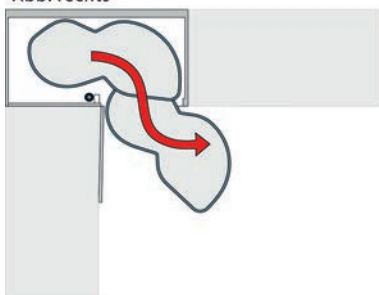

destra

Abb. links

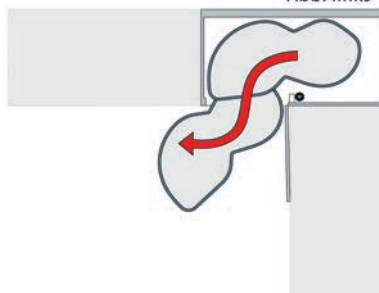

sinistra

Ferramenta girevole per mobili ad angolo PEKA LeMans II Arena Classic Highboard per mobili con angolo di 90° e ante incernierate

sfruttamento ottimale dello spazio grazie alla nuova tecnologia d'estrazione

facile regolazione dell'altezza grazie alle cremagliere laterali, tecnica di montaggio rapido ClickFixx,

funzionalità completa a partire da un angolo di apertura di 85° dell'anta

kit composto da:

- 4 ripiani antiscivolo, 3 ripiani altezza regolabile

- 1 tubo verticale 1250 mm

fondo in legno bianco, ringhierina in filo d'acciaio cromato

fondo in legno grigio, ringhierina in filo d'acciaio colore argento

tipo frontale: battente della porta

ferramenta: Ferramenta girevole per mobili ad angolo

accesso: su 2 lati

funzione chiusura: scorrevoli ammortizzati

altezza interna: 1'265 mm

profondità interna: 500 mm

portata: 25 kg

materiale: legno / Filo in acciaio

sinistra	destra	colore	larghezza frontale	elemento	kit
53.120.60	53.120.61	bianco	450 mm	900 mm	734.00
53.120.62	53.120.63	bianco	500 mm	1'000 mm	753.00
53.120.64	53.120.65	bianco	600 mm	1'000 mm	777.00
53.120.70	53.120.71	argento	450 mm	900 mm	694.00
53.120.72	53.120.73	argento	500 mm	1'000 mm	710.00
53.120.74	53.120.75	argento	600 mm	1'000 mm	734.00
53.120.90	53.120.91	antracite	450 mm	900 mm	812.00
53.120.92	53.120.93	antracite	500 mm	1'000 mm	835.00
53.120.94	53.120.95	antracite	600 mm	1'000 mm	862.00

⚙️ Accessori opzionali: Rientro automatico d'applicare con ammortizzatore per LeMans II vedere 53.120.46-57, pagina 1097

Accessori opzionali: Cerniere HETTICH Sensys 8645i, cerniere laterali vedere 90.712.05-90.736.26, pagina 313

Rientro automatico d'applicare con ammortizzatore per LeMans II

tecnica di montaggio senza attrezzi ClickFixx, integrabile in qualsiasi momento, per ciascun ripiano è necessario un rientro automatico

tipo frontale: battente della porta
 ferramenta: Ferramenta girevole per mobili ad angolo
 funzione chiusura: scorrevoli ammortizzati
 materiale: plastica

Articolo n.	esecuzione	colore	pezzo
53.120.46	sinistra	bianco	22.30
53.120.47	destra	bianco	22.30
53.120.56	sinistra	grigio	22.30
53.120.57	destra	grigio	22.30



53.120.46-57

Kit di ferramenta per ripiani girevoli di armadi ad angolo Ninka ECO per mobili ad angolo di 90° per ante incernierate

costruzione autoportante resistente alla torsione, ripiano superiore regolabile in altezza, tubo verticale estraibile per la pulizia dei ripiani

kit completo composto da:

- 1 kit di ferramenta 53.182.00, lunghezza del tubo 500 mm
- 2 ripiani orientabili a semicerchio Ninka ECO 53.182.08-10
- 1 trascinatore 53.182.20, plastica, bianco con gusci di cuscinetto premontati

tipo frontale: battente della porta
 ferramenta: Ferramenta girevole per mobili ad angolo
 accesso: su 1 lati
 portata: 20 kg
 materiale: plastica
 colore: bianco

Articolo n.	larghezza frontale	profondità interna	ripiano ø	elemento	kit
53.182.75	440 mm	460 mm	750 mm	900 mm	120.80
53.182.85	490 mm	510 mm	850 mm	1'000 mm	146.50

🔗 Accessori opzionali: Cerniere HETTICH Sensys 8645i, cerniere laterali vedere 90.712.05-90.736.26, pagina 313



53.182.75-85

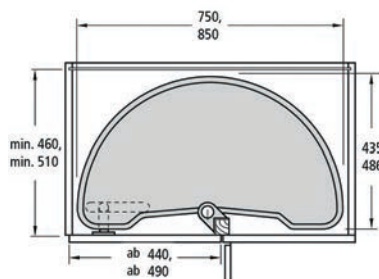

53.182.75-85





53.182.00

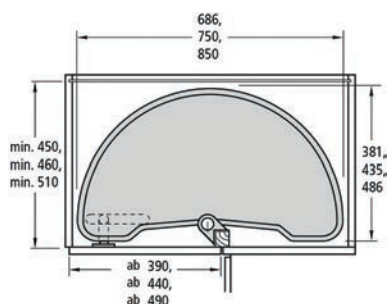

53.182.00



53.182.17-19

Ferramenta per ripiani girevoli di armadi ad angolo NINKA per mobili con angolo di 90° per ante incernierate

costruzione autoportante resistente alla torsione, ripiano superiore regolabile in altezza,
tubo verticale estraibile per la pulizia dei ripiani

Kit di supporti rotanti 180°

per 2 ripiani orientabili a semicerchio 53.182.06-19, elementi di fissaggio e di supporto in plastica bianca, tubo verticale in alluminio opaco, spina di arresto in acciaio zincato, **senza ripiani**

tipo frontale: battente della porta
ferramenta: Ferramenta girevole per mobili ad angolo
accesso: su 1 lati
portata: 20 kg
materiale: acciaio

Articolo n.	tubo L/ø	elemento		kit
53.182.00	500/25 mm	800 / 900 / 1'000 mm	4.5 mm	30.30

Ripiani orientabili a semicerchio PRO ARC 180°

con gusci di cuscinetto premontati, con bordo perimetrale e pellicola antiscivolo integrata, per un bloccaggio sicuro sul piano d'appoggio, portata di ogni elemento d'agganciare: 20 kg

materiale: plastica
colore: argento
portata: 20 kg

Articolo n.	ripiano ø	profondità interna	elemento	pezzo
53.182.17	750 mm	460 mm	900 mm	76.70
53.182.19	850 mm	510 mm	1'000 mm	85.20

Ripiani orientabili a semicerchio Ninka ECO 180°

con guscio di cuscinetto premontato, portata di ogni elemento d'agganciare: 20 kg

materiale: plastica
colore: bianco
portata: 20 kg

Articolo n.	ripiano ø	profondità interna	elemento	pezzo
53.182.06	686 mm	410 mm	800 mm	44.40
53.182.08	750 mm	460 mm	900 mm	50.10
53.182.10	850 mm	510 mm	1'000 mm	63.10



53.182.08

Trascinatore per ripiani orientabili

per ripiano inferiore

Articolo n.	materiale	colore	pezzo
53.182.20	plastica	bianco	2.81



53.182.20



53.021.20-43

Armadi a colonna/basi ripiano guide a estrazione totale PEKA EXTENDO

ideale per mobili con ripiani a vista, sotto forma di cassetto interno dietro a scorrevoli per frontali, dietro ad ante scorrevoli o con ante incernierate e cerniera

kit formato da:

1 ripiano Extendo

1 adattatore per cassette incluso

1 guide a estrazione totale Blum Legrabox (lunghezza nominale 450 mm)

1 listello distanziatore

tipo frontale: battente della porta / Porte scorrevoli

ferramenta: Ripiano estraibile

accesso: su 3 lati

funzione chiusura: scorrevoli ammortizzati

profondità interna: 500 mm

portata: 40 kg

materiale: acciaio

Articolo n.	colore	L/A/P	altezza interna	elemento	pezzo
53.021.20	bianco	200/130/495 mm	130 mm	275 mm	121.40
53.021.23	bianco	225/130/495 mm	130 mm	300 mm	121.80
53.021.26	bianco	325/130/495 mm	130 mm	400 mm	122.30
53.021.29	bianco	375/130/495 mm	130 mm	450 mm	122.70
53.021.32	bianco	425/130/495 mm	130 mm	500 mm	126.90
53.021.35	bianco	475/130/495 mm	130 mm	550 mm	127.30
53.021.38	bianco	525/130/495 mm	130 mm	600 mm	128.10
53.021.41	bianco	800/130/495 mm	130 mm	900 mm	162.00
53.021.21	argento	200/130/495 mm	130 mm	275 mm	121.40
53.021.24	argento	225/130/495 mm	130 mm	300 mm	121.80
53.021.27	argento	325/130/495 mm	130 mm	400 mm	122.30
53.021.30	argento	375/130/495 mm	130 mm	450 mm	122.70
53.021.33	argento	425/130/495 mm	130 mm	500 mm	126.90
53.021.36	argento	475/130/495 mm	130 mm	550 mm	127.30
53.021.39	argento	525/130/495 mm	130 mm	600 mm	128.10
53.021.42	argento	800/130/495 mm	130 mm	900 mm	162.00
53.021.22	antracite	200/130/495 mm	130 mm	275 mm	127.30
53.021.25	antracite	225/130/495 mm	130 mm	300 mm	127.70
53.021.28	antracite	325/130/495 mm	130 mm	400 mm	128.10
53.021.31	antracite	375/130/495 mm	130 mm	450 mm	128.60
53.021.34	antracite	425/130/495 mm	130 mm	500 mm	133.20
53.021.37	antracite	475/130/495 mm	130 mm	550 mm	133.60
53.021.40	antracite	525/130/495 mm	130 mm	600 mm	134.40
53.021.43	antracite	800/130/495 mm	130 mm	900 mm	170.00

Accessori opzionali: Cerniere per porte spesse HETTICH Sensys 8631i, cerniere laterali, centrali e interne vedere 90.849.99-90.914.52, pagina 318

Tappetini antiscivolo PEKA magnetico

per ripiano estraibile Extendo con listello distanziatore, può essere rimosso facilmente per la pulizia

materiale: plastica

argento / antracite	bianco	L/A/P	elemento	pezzo
53.021.44	53.021.45	155/0.5/415 mm	275 mm	12.60
53.021.46	53.021.47	180/0.5/415 mm	300 mm	12.20
53.021.48	53.021.49	280/0.5/415 mm	400 mm	18.90
53.021.50	53.021.51	330/0.5/415 mm	450 mm	21.85
53.021.52	53.021.53	380/0.5/415 mm	500 mm	24.80
53.021.54	53.021.55	430/0.5/415 mm	550 mm	27.30
53.021.56	53.021.57	480/0.5/415 mm	600 mm	28.60
53.021.58	53.021.59	755/0.5/415 mm	900 mm	41.20

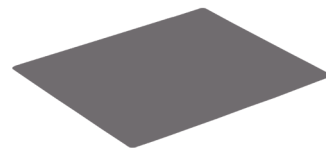

53.021.44-59

Kit di ripiani EXTENDO

Da applicare per ripiano estraibile EXTENDO con piede magnetico, magnetico, la superficie di appoggio può essere regolata in 3 posizioni, per cucina, soggiorno, guardaroba, spogliatoi

altezza posizioni diritto ca. 200 mm

altezza posizioni oblique ca. 204 mm

materiale: acciaio

Articolo n.	colore	L/P	altezza	Extendo	Pleno	pezzo
53.022.62	bianco	309/226 mm	160 / 164 mm	400	450	50.90
53.022.63	bianco	460/226 mm	160 / 164 mm	550	600	52.50
53.021.61	bianco	510/226 mm	160 / 164 mm	600	-	29.00
53.021.64	bianco	785/226 mm	160 / 164 mm	900	-	36.60
53.021.60	argento	460/226 mm	160 / 164 mm	550	600	52.50
53.021.62	argento	510/226 mm	160 / 164 mm	600	-	29.00
53.021.65	argento	785/226 mm	160 / 164 mm	900	-	36.60
53.022.64	antracite	309/226 mm	160 / 164 mm	400	450	53.40
53.022.65	antracite	460/226 mm	160 / 164 mm	550	600	55.50
53.021.63	antracite	510/226 mm	160 / 164 mm	600	-	30.70
53.021.66	antracite	785/226 mm	160 / 164 mm	900	-	38.30



53.021.60-65



53.022.64-65





53.022.45-66

Elemento di suddivisione per ripiano Libell

Elemento di suddivisione magnetico per i ripiani Libell, può essere applicato direttamente al ripiano (fondo o fianco) oppure al tappetino antiscivolo magnetico

materiale: plastica

Articolo n.	colore	L/A	profondità	pezzo
53.022.45	bianco	90/90 mm	26 / 3 mm	6.10
53.022.46	argento	90/90 mm	26 / 3 mm	6.10
53.022.66	antracite	90/90 mm	26 / 3 mm	7.60



53.023.11-32

Sospensione per ripiano estraibile PEKA EXTENDO

sospensione magnetico per ripiano estraibile Extendo con listello distanziatore

bianco	argento	antracite	L/A/P	elemento	pezzo
53.023.10	53.023.11	53.023.12	182/42/7 mm	275 mm	17.35
53.023.13	53.023.14	53.023.15	207/42/7 mm	300 mm	7.50
53.023.16	53.023.17	53.023.18	282/42/7 mm	400 mm	7.60
53.023.19	53.023.20	53.023.21	357/42/7 mm	450 mm	7.80
53.023.22	53.023.23	53.023.24	407/42/7 mm	500 mm	7.95
53.023.25	53.023.26	53.023.27	457/42/7 mm	550 mm	8.00
53.023.28	53.023.29	53.023.30	507/42/7 mm	600 mm	8.05
53.023.31	53.023.32	53.023.33	782/42/7 mm	900 mm	9.70



53.110.01

Ferramenta a estrazione totale frontale per basi PEKA Junior

elemento estraibile per basi in veste di cassetto frontale, incl. Softclose, indipendente dalla larghezza in forza della montaggio sul pavimento

kit formato da:

1 telaio principale, da riempire individuale

1 rotaie

2 supporto del frontale

tipo frontale: Guide frontale
 ferramenta: bottiglie / coltello / accessori per la pulizia / Tagliere
 guida: Guide a estrazione totale
 accesso: su 2 lati
 funzione chiusura: scorrevoli ammortizzati
 montaggio: montaggio a pavimento
 profondità interna: 480 mm
 altezza interna: 631 mm
 materiale: acciaio

Articolo n.	colore	L/A/P	elemento	pezzo
53.110.01	bianco	258/610/475 mm	300 / 400 mm	124.20
53.110.02	antracite	258/610/475 mm	300 / 400 mm	130.30

UBOXX PEKA universal

d'agganciare al telaio tubolare

- kit formato da:
- 2 box 1 litro (incl. coperchio)
- 2 box 2.1 litri
- 1 elementi di separazione
- 2 rotaie portanti per box

ferramenta: bottiglie / accessori per la pulizia / spezie
materiale: acciaio / plastica

Articolo n.	colore	L/A/P	elemento	kit
53.110.05	bianco	245/95/465 mm	300 / 400 mm	86.40
53.110.06	antracite	245/95/465 mm	300 / 400 mm	90.60

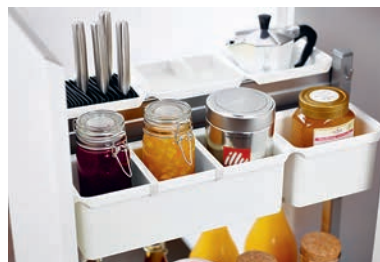

53.110.05



53.110.05

UBOXX supporti per coltello e tagliere PEKA

d'agganciare al telaio tubolare

- kit formato da:
- 1 supporti per tagliere
- 2 box 1 litro
- 2 box 2 litri
- 1 box 2.1 litri
- 2 rotaie portanti per box

tipo frontale: Guide frontale
ferramenta: coltello / Tagliere / spezie
materiale: acciaio / plastica

Articolo n.	colore	L/A/P	elemento	kit
53.110.07	bianco	245/195/465 mm	300 / 400 mm	124.80
53.110.08	antracite	245/195/465 mm	300 / 400 mm	131.10



53.110.07



53.110.07

UBOXX divisori per bottiglia PEKA

elemento pavimento per elemento estraibile per basi

- kit formato da:
- 2 box 3.2 litri
- 3 elementi di separazione
- 2 supporto (abbinabile per Junior sotto)

tipo frontale: Guide frontale
ferramenta: bottiglie
materiale: plastica

Articolo n.	colore	L/A/P	elemento	kit
53.110.09	bianco	245/95/465 mm	300 / 400 mm	60.50



53.110.09





53.150.75-78

Ripiani d'agganciare PEKA Libell

d'agganciare al telaio tubolare

ferramenta: Cestino scorrevole / Scorrevoli universale
materiale: acciaio

Articolo n.	colore	L/A/P	elemento	pezzo
53.150.75	bianco	100/92/470 mm	150 mm	34.10
53.150.76	bianco	225/92/470 mm	275 mm	36.60
53.150.77	bianco	250/92/470 mm	300 mm	34.50
53.150.78	bianco	350/92/470 mm	400 mm	37.80

▲ 53.150.75 abbinabile per guida a estrazione semplice 53.150.52-54



53.150.87

Tappetino antiscivolo PEKA magnetico

può essere rimosso facilmente per la pulizia

materiale: plastica

Articolo n.	colore	L/A/P	elemento	pezzo
53.150.85	bianco	67/0.5/390 mm	150 mm	8.00
53.150.86	bianco	105/0.5/390 mm	200 mm	9.70
53.150.87	bianco	205/0.5/390 mm	300 mm	13.90

Elemento di suddivisione per ripiano Libell

Elemento di suddivisione magnetico per i ripiani Libell, può essere applicato direttamente al ripiano (fondo o fianco) oppure al tappetino antiscivolo magnetico

materiale: plastica

Articolo n.	colore	L/A	profondità	pezzo
53.022.45	bianco	90/90 mm	26 / 3 mm	6.10
53.022.46	argento	90/90 mm	26 / 3 mm	6.10
53.022.66	antracite	90/90 mm	26 / 3 mm	7.60



53.022.45-66

Ripiani d'agganciare Arena Classic

- con fondo in legno bianco antiscivolo, ringhierina in acciaio cromato
- con fondo in legno grigio antiscivolo, ringhierina in acciaio argento

ferramenta: Cestino scorrevole / Scorrevoli universale
materiale: acciaio / legno

Articolo n.	colore	L/A/P	elemento	pezzo
53.154.20	bianco / cromata	225/106/462 mm	275 mm	41.30
53.154.25	bianco / cromata	250/106/462 mm	300 mm	37.80
53.154.26	bianco / cromata	350/106/462 mm	400 mm	48.20
53.154.27	grigio / argento	225/106/462 mm	275 mm	37.80
53.154.28	grigio / argento	250/106/462 mm	300 mm	33.30
53.154.29	grigio / argento	350/106/462 mm	400 mm	44.10



53.154.20-29

Ripiani d'agganciare PEKA Arena Style

d'agganciare al telaio tubolare
con fondo in legno antiscivolo

ferramenta: Cestino scorrevole / Scorrevoli universale
materiale: legno / acciaio

Articolo n.	colore	L/A/P	elemento	pezzo
53.150.88	antracite	225/94/462 mm	275 mm	49.20
53.154.21	antracite	250/94/462 mm	300 mm	39.80
53.154.22	antracite	350/94/462 mm	400 mm	51.80



53.150.88-53.154.22



53.110.11



53.110.13

Guide a estrazione totale universale PEKA Kitchen Tower tipo 450 / 600 per ante incernierate

elemento estraibile per basi completa per mobili con ante incernierate, incl. Softclose, montaggio sinistra o destra, con l'apertura dell'anta la ferramenta fuoriesce automaticamente dal mobile

kit formato da:

- 1 tappetino antiscivolo
- 1 supporti per tagliere
- 1 guida a estrazione totale con Softclose
- 1 trascinaporta

tipo 450

- 2 conchiglia mont. in alto, con elemento di suddivisione e distributore per spezie 4x
- 2 elementi di suddivisione magnetico

tipo 600

- 3 conchiglia mont. in alto, con elemento di suddivisione e distributore per spezie 4x
- 4 elementi di suddivisione magnetico

- | | |
|---------------------|---------------------------|
| tipo frontale: | ante incernierate |
| ferramenta: | Scorrevoli universale |
| guida: | Guide a estrazione totale |
| accesso: | su 3 lati |
| funzione chiusura: | scorrevoli ammortizzati |
| montaggio: | montaggio a pavimento |
| profondità interna: | 500 mm |
| altezza interna: | 560 mm |
| materiale: | acciaio / plastica |

Articolo n.	colore	larghezza	elemento	pezzo
53.110.10	bianco	412 - 418 mm	450 mm	231.00
53.110.12	antracite	412 - 418 mm	450 mm	242.00
53.110.11	bianco	562 - 568 mm	600 mm	260.00
53.110.13	antracite	562 - 568 mm	600 mm	273.00

Ferramenta a estrazione totale frontale per basi PEKA Snello 150/200

Elemento estraibile per basi a estrazione totale, incl. Softclose (alto e basso)

tipo frontale:	Guide frontale
ferramenta:	bottiglie / accessori per la pulizia / spezie
guida:	Guide a estrazione totale
accesso:	su 2 lati
funzione chiusura:	scorrevoli ammortizzati
montaggio:	laterale
profondità interna:	475 mm
altezza interna:	520 mm
portata:	15 kg
materiale:	acciaio
colore:	bianco

Articolo n.	larghezza	elemento	pezzo
53.110.20	110 mm	150 mm	112.60
53.110.21	160 mm	200 mm	131.50

 Accessori opzionali: Tappetino antiscivolo PEKA magnetico vedere 53.150.85-87, pagina 1108



53.110.20-21

Ferramenta a estrazione totale frontale per asciugamani PEKA Snello 150

Elemento estraibile per basi a estrazione totale Standard, incl. Softclose (basso), portasciugamani con rivestimento antiscivolo, piccola vaschetta e regolazione 3D (basso)

tipo frontale:	Guide frontale
ferramenta:	Estraibili per asciugamani / bottiglie / spezie
guida:	Guide a estrazione totale
accesso:	su 2 lati
funzione chiusura:	scorrevoli ammortizzati
montaggio:	laterale
profondità interna:	475 mm
altezza interna:	660 mm
portata:	15 kg
materiale:	acciaio
colore:	bianco

Articolo n.	larghezza	elemento	pezzo
53.110.22	110 mm	150 mm	123.90

 Accessori necessari: Libell tappetini antiscivolo Snello tipo vedere 53.150.85, pagina 1108



53.110.22



53.110.23

Ferramenta a estrazione totale frontale per basi PEKA Snello 300

Elemento estraibile per basi a estrazione totale Comfort, incl. Softclose (alto e basso)

tipo frontale:	Guide frontale
ferramenta:	bottiglie / Scorrevoli universale / Cestino scorrevole
guida:	Guide a estrazione totale
accesso:	su 2 lati
funzione chiusura:	scorrevoli ammortizzati
montaggio:	laterale
profondità interna:	475 mm
altezza interna:	520 mm
portata:	20 kg
materiale:	acciaio
colore:	bianco

Articolo n.	larghezza	elemento	pezzo
53.110.23	260 mm	300 mm	174.00

Accessori opzionali: Libell tappetini antiscivolo Snello tipo vedere 53.150.87, pagina 1108



53.150.87

Tappetino antiscivolo PEKA magnetico

può essere rimosso facilmente per la pulizia

materiale: plastica

Articolo n.	colore	L/A/P	elemento	pezzo
53.150.85	bianco	67/0.5/390 mm	150 mm	8.00
53.150.86	bianco	105/0.5/390 mm	200 mm	9.70
53.150.87	bianco	205/0.5/390 mm	300 mm	13.90

Tappetino antiscivolo PEKA Standard Fiore

per l'estrazione totale Snello Fiore per mobili base

rivestimento in gomma su entrambi i lati, con struttura romboidale, facile da rimuovere per la pulizia

materiale: plastica
 finitura: gomma
 colore: grigio

Articolo n.	L/A/P	larghezza mobile	pezzo
53.110.35	83/1/431 mm	150 mm	3.36
53.110.36	133/1/431 mm	200 mm	4.62
53.110.37	233/1/431 mm	300 mm	5.90

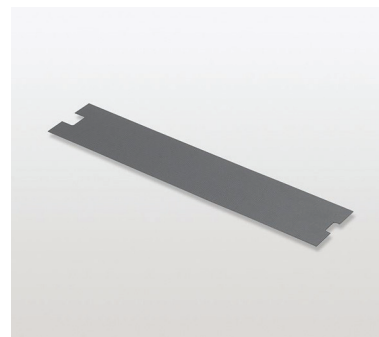

53.110.35-37

Tappetino antiscivolo PEKA Snello Libell

per l'estrazione totale Snello Libell per mobili base

rivestimento in gomma su entrambi i lati, con struttura romboidale, facile da rimuovere per la pulizia

colore: grigio
 materiale: plastica

Articolo n.	larghezza mobile	L/A/P	pezzo
53.020.40	150 mm	79/1/418 mm	3.78
53.020.41	200 mm	129/1/418 mm	4.62
53.020.42	300 mm	229/1/418 mm	5.90

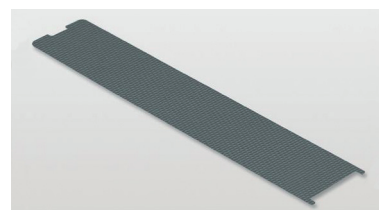

53.020.40-42

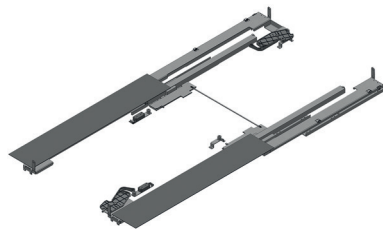

53.499.10-12

Sistema di cassetti estraibile da entrambi i lati PEKA Reverse

Cassetto estraibile da entrambi i lati dotato di frontale con battuta esterna per isole e pareti divisorie.

l'alta flessibilità del cassetto viene garantita dalla produzione individuale del cassetto (interno) per qualsiasi larghezza e diverse profondità

- la possibilità di accedere al contenuto da due diversi lati/ambienti/zone
- possibile l'apertura push-to-open senza maniglia da un lato
- frontale con regolazione 3D da entrambi i lati
- montaggio su ripiani intermedi rinforzati

kit di ferramenta completamente premontato con tecnologia di guida firmata GRASS, incl. rientro ammortizzato

per lato:	16 / 19 mm
altezza:	127 mm
guida:	bilaterale
accesso:	bilaterale
montaggio:	pavimento del corpus
portata:	40 kg
funzione chiusura:	scorrevoli ammortizzati
materiale:	acciaio
finitura:	zincata

Articolo n.	larghezza mobile	larghezza	altezza	profondità	kit
53.499.10	550 mm	495 - 883 mm	89 - 216 mm	530 - 609 mm	436.00
53.499.11	550 mm	495 - 883 mm	89 - 216 mm	610 - 709 mm	457.00
53.499.12	550 mm	495 - 883 mm	89 - 216 mm	760 - 900 mm	478.00

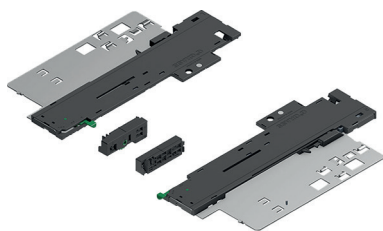

53.499.15

GRASS Tipmatic SoftClose per un'apertura tramite leggera spinta unilaterale

per il sistema di cassetti Reverse

per lato:	16 / 19 mm
guida:	bilaterale
accesso:	bilaterale
funzione apertura:	per un'apertura tramite leggera spinta
materiale:	acciaio
finitura:	zincata
colore:	nero

Articolo n.	kit
53.499.15	37.40

🔗 Accessori necessari: Barra di sincronizzazione GRASS Tipmatic vedere 53.499.16

Barra di sincronizzazione GRASS Tipmatic

per il sistema di cassette Rivero

per lato: 16 / 19 mm

materiale: alluminio

Articolo n.	larghezza	kit
53.499.16	952 mm	4.98



53.499.16

Elemento di suddivisione per ripiano Libell

Elemento di suddivisione magnetico per i ripiani Libell, può essere applicato direttamente al ripiano (fondo o fianco) oppure al tappetino antiscivolo magnetico

materiale: plastica

Articolo n.	colore	L/A	profondità	pezzo
53.022.45	bianco	90/90 mm	26 / 3 mm	6.10
53.022.46	argento	90/90 mm	26 / 3 mm	6.10
53.022.66	antracite	90/90 mm	26 / 3 mm	7.60



53.022.45-66

Ferramenta a estrazione totale frontale per basi PEKA Classic 150

guida a estrazione totale con 2 fondi metallici strutturati, con sistema Softstopp, montaggio ClickFixx, regolazione 3D del frontale del mobile

tipo frontale: Guide frontale
 ferramenta: spezie / bottiglie / accessori per la pulizia
 guida: Guide a estrazione totale
 accesso: su 2 lati
 funzione chiusura: scorrevoli ammortizzati
 montaggio: laterale
 profondità interna: 481 mm
 altezza interna: 542 mm
 materiale: acciaio
 finitura: cromata

Articolo n.	larghezza	elemento	portata	pezzo
53.123.27	110 mm	150 mm	12 kg	129.20



53.123.27

Ferramenta a estrazione totale frontale per asciugamani PEKA Classic 150

guida a estrazione totale per canovacci e prodotti di pulizia, con sistema Softclose, montaggio ClickFixx, regolazione 3D del frontale del mobile per 2 asciugamani e 1 fondo metallico strutturati

tipo frontale: Guide frontale
 ferramenta: Estraibili per asciugamani / spezie / bottiglie
 accesso: su 2 lati
 funzione chiusura: scorrevoli ammortizzati
 montaggio: laterale
 profondità interna: 481 mm
 altezza interna: 592 mm
 materiale: acciaio
 finitura: cromata

Articolo n.	larghezza	elemento	portata	pezzo
53.126.26	110 mm	150 mm	12 kg	129.20



53.126.26



53.123.25



53.110.24



53.110.25

Staffa divisoria PEKA Classic 150

per dividere il fondo strutturato dell'elemento estraibile per basi 150er

materiale: acciaio

Articolo n.	finitura	elemento	pezzo
53.123.25	cromata	150 mm	6.20

Ferramenta a estrazione totale frontale per basi PEKA Style 150

guida a estrazione totale con 2 fondi metallici strutturati,

tipo frontale: Guide frontale
ferramenta: spezie / bottiglie / accessori per la pulizia
accesso: su 2 lati
funzione chiusura: scorrevoli ammortizzati
montaggio: laterale
profondità interna: 542 mm
altezza interna: 481 mm
portata: 12 kg
materiale: acciaio
colore: antracite

Articolo n.	larghezza	elemento	pezzo
53.110.24	110 mm	150 mm	132.80

Ferramenta a estrazione totale frontale per asciugamani PEKA Style 150

Guide a estrazione totale con 2 portasciugamani e 1 fondi metallici strutturati, Softclose integrato, supporto del frontale incl. ClickFixx e regolazione 3D

tipo frontale: Guide frontale
ferramenta: Estraibili per asciugamani / bottiglie / spezie / accessori per la pulizia
accesso: su 2 lati
funzione chiusura: scorrevoli ammortizzati
montaggio: laterale
profondità interna: 481 mm
altezza interna: 592 mm
portata: 12 kg
materiale: acciaio
colore: antracite

Articolo n.	L/A/P	elemento	pezzo
53.110.25	110/590/481 mm	150 mm	150.00

Staffa divisoria PEKA Style 150

per dividere il fondo strutturato

materiale: acciaio

Articolo n.	colore	elemento	pezzo
53.110.26	antracite	150 mm	8.40



53.110.26



53.110.26

Ferramenta a estrazione totale frontale per bottiglie ELFA

telaio tubolare in acciaio, filo, bianco RAL 9003, con guida a estrazione totale con doppia estensione Blum MOVENTO 500 mm, con ammortizzatore integrato e rientro automatico, **montaggio ai fianchi utilizzabili per fianchi spessi 16/19 mm**, con cestino per barattoli spezie saldato e tappetino per cassetto

regolazione 3D, per 10 bottiglie

tipo frontale: Guide frontale
 ferramenta: bottiglie
 accesso: su 2 lati
 funzione chiusura: scorrevoli ammortizzati
 montaggio: laterale
 profondità interna: 523 mm
 altezza interna: 530 mm
 portata: 40 kg
 materiale: acciaio

Articolo n.	esecuzione	colore	elemento	profilo	pezzo
53.112.31	sinistra	bianco	275 / 300 mm	ad angolo	274.00
53.112.32	destra	bianco	275 / 300 mm	ad angolo	274.00



53.112.01

 Accessori opzionali: Listello distanziatore vedere 53.058.01, pagina 1451



53.112.04

Ferramenta a estrazione totale frontale per cestelli in filo e bottiglie ELFA

telaio tubolare in acciaio bianco RAL 9003, con guida a estrazione totale con doppia estensione Blum MOVENTO 500 mm, con ammortizzatore integrato e rientro automatico, **montaggio ai fianchi utilizzabili per fianchi spessi 16/19 mm**, senza cestini, regolazione 3D del frontale del mobile

tipo frontale:	Guida frontale
ferramenta:	Cestino scorrevole / bottiglie / Scorrevoli universale
accesso:	su 3 lati
funzione chiusura:	scorrevoli ammortizzati
montaggio:	laterale
profondità interna:	523 mm
altezza interna:	530 mm
portata:	30 kg
materiale:	acciaio

Articolo n.	colore	elemento	profilo	pezzo
53.112.34	bianco	275 / 300 mm	ad angolo	201.00

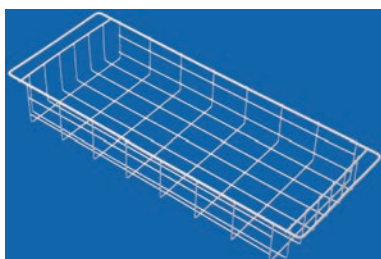

53.112.25

Dotazioni per armadi in filo ELFA

bianco RAL 9003, senza suddivisioni, con tappetino per cassetto

materiale:	acciaio
colore:	bianco

Articolo n.	L/A/P	elemento	pezzo
53.112.25	195/70/485 mm	275 / 300 mm	27.80

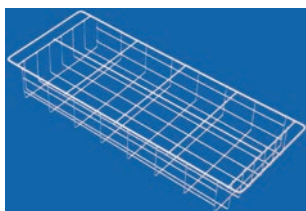

53.112.26-35

Cestini per bottiglie in filo ELFA 4 pezzi

con tappetino per cassetto, per 8 bottiglie

materiale:	acciaio
colore:	bianco

Articolo n.	L/A/P	elemento	pezzo
53.112.26	195/70/485 mm	275 / 300 mm	32.30
53.115.35	195/125/485 mm	275 / 300 mm	32.10

Ferramenta a estrazione totale frontale per cestelli in filo e pentole ELFA
telaio tubolare in acciaio, con guida a estrazione totale con doppia estensione Blum MOVENTO 500 mm, con ammortizzatore integrato e rientro automatico, **montaggio ai fianchi utilizzabili per fianchi spessi 16/19 mm, senza cestini d'agganciare, regolazione 3D del frontale del mobile**

tipo frontale:	Guide frontale
ferramenta:	Cestino scorrevole / Pentole scorrevoli
accesso:	su 3 lati
funzione chiusura:	scorrevoli ammortizzati
montaggio:	laterale
profondità interna:	523 mm
altezza interna:	530 mm
portata:	30 kg
materiale:	acciaio

Articolo n.	colore	elemento	profilo	pezzo
53.112.35	bianco	400 mm	ad angolo	262.00
53.112.36	bianco	450 mm	ad angolo	268.00
53.112.37	bianco	550 mm	ad angolo	255.00
53.112.38	bianco	600 mm	ad angolo	282.00



53.112.05-08

Cestini per barattoli spezie in filo ELFA

filo di acciaio bianco RAL 9003, verniciato con polveri epossidiche, con tappetino per cassetto

materiale:	acciaio
colore:	bianco

Articolo n.	L/A/P	elemento	pezzo
53.113.05	70/55/485 mm	400 / 450 / 550 / 600 mm	21.80

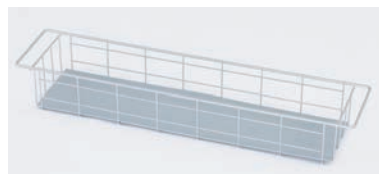

53.113.05

Cestini per bottiglie in filo ELFA 4 pezzi

filo di acciaio bianco RAL 9003, verniciato con polveri epossidiche, con tappetino per cassetto

per 4 bottiglie

materiale:	acciaio
colore:	bianco

Articolo n.	L/A/P	elemento	pezzo
53.113.07	110/70/485 mm	400 / 450 / 550 / 600 mm	27.20

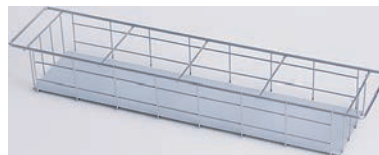

53.113.07



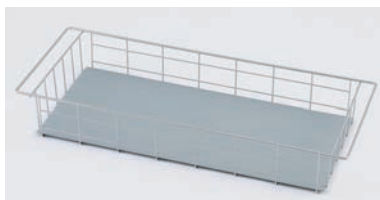

53.113.10-13

Dotazioni per armadi in filo ELFA

filo di acciaio bianco RAL 9003 verniciato con polveri epossidiche, senza divisori, con tappetino per cassetto

materiale: acciaio
colore: bianco

Articolo n.	elemento	pezzo
53.113.10	400 / 450 / 550 / 600 mm	21.55
53.113.12	450 mm	39.00
53.113.13	550 mm	43.20

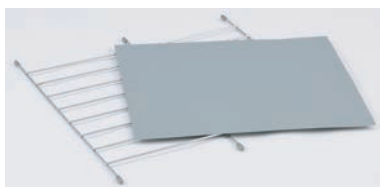

53.113.20-23

Ripiani inferiori in filo ELFA

~~file d'acciaio bianco RAL 9003~~, con cappucci in gomma e tappetino per cassetto

materiale: acciaio
colore: ~~bianco~~ cromata

Articolo n.	L/P	elemento	pezzo
53.113.20	330/470 mm	400 mm	27.30
53.113.21	370/470 mm	450 mm	32.80
53.113.22	470/470 mm	550 mm	37.50
53.113.23	520/470 mm	600 mm	39.50

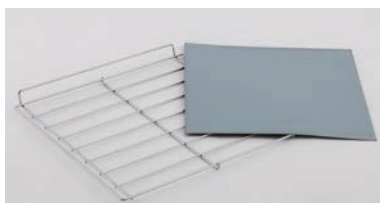

53.113.31-34

Ripiani superiori per pentole in filo ELFA

~~file d'acciaio bianco RAL 9003~~, con tappetino per cassetto

materiale: acciaio
colore: ~~bianco~~ cromata

Articolo n.	L/P	elemento	pezzo
53.113.31	340/485 mm	400 mm	32.80
53.113.32	380/485 mm	450 mm	33.20
53.113.33	465/485 mm	550 mm	38.20
53.113.34	515/485 mm	600 mm	43.80

Cestini scorrevoli PEKA Kobra Plus 100

Guida a estrazione totale, colore argento, incl. softstop e rientro automatico, con proteggianta avanti, cestino scorrevole con larghezza regolabile di 16 mm per ciascun lato tramite clip mobili, larghezza maglie 30/30 mm, imballaggio particolare

ferramenta: Cestino scorrevole / Pentole scorrevoli / Scorrevoli universale
 accesso: su 3 lati
 funzione chiusura: scorrevoli ammortizzati
 profondità interna: 510 mm
 altezza interna: 128 mm
 portata: 20 kg
 materiale: acciaio
 colore: bianco



53.024.01-17



53.024.16

Articolo n.	larghezza cestino	profondità cestino	altezza cestino	elemento	pezzo
53.024.01	215 mm	500 mm	100 mm	275 mm	69.40
53.024.02	235 mm	500 mm	100 mm	300 mm	71.80
53.024.03	330 mm	500 mm	100 mm	400 mm	71.80
53.024.04	390 mm	500 mm	100 mm	450 mm	73.60
53.024.05	430 mm	500 mm	100 mm	500 mm	74.80
53.024.06	485 mm	500 mm	100 mm	550 mm	75.30
53.024.07	530 mm	500 mm	100 mm	600 mm	75.90

⚠ Per elemento 600 mm sono necessario almeno 2 staffi distanziatrice da 15 mm

🔗 Accessori opzionali: Staffa distanziatrice vedere 53.025.21-26, pagina 1117

Distanzbügel, Spacer, Etrier d'écartement, Distanciador	Black	Red	Green	Blue	Yellow	Grey
ohne, without, sans, sin	X					
15 mm		2		4	2	
26 mm			2		2	4

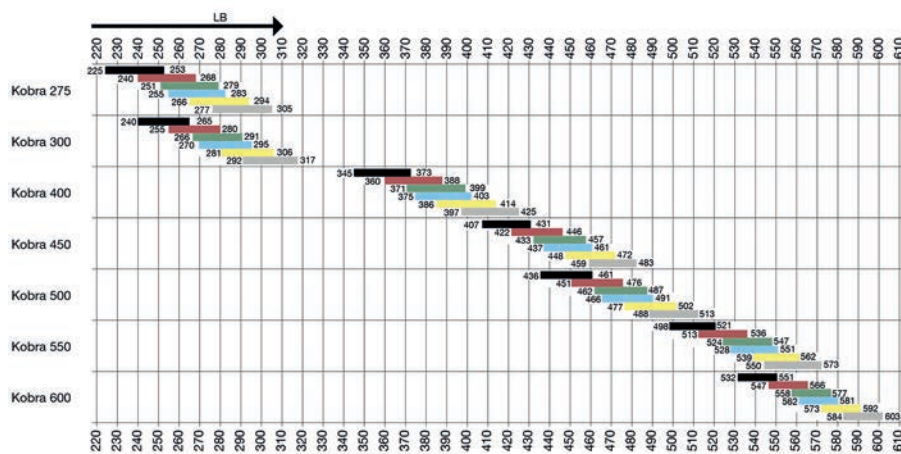

53.042.01-07+53.025.01-56





53.025.01-57

Cestini scorrevoli PEKA Kobra Single

Guida a estrazione semplice, cestino scorrevole con larghezza regolabile di 16 mm per ciascun lato tramite clip mobili, larghezza maglie 30/30 mm, imballaggio particolare, incl. proteggianta

ferramenta: Cestino scorrevole / Pentole scorrevoli / Scorrevoli universale
 accesso: su 3 lati
 profondità interna: 505 mm
 altezza interna: 128 mm
 portata: 20 kg
 materiale: acciaio
 colore: bianco

Articolo n.	larghezza cestino	profondità cestino	altezza cestino	elemento	pezzo
53.025.01	215 mm	500 mm	100 mm	275 mm	46.90
53.025.02	235 mm	500 mm	100 mm	300 mm	47.40
53.025.03	330 mm	500 mm	100 mm	400 mm	48.00
53.025.04	390 mm	500 mm	100 mm	450 mm	49.20
53.025.05	430 mm	500 mm	100 mm	500 mm	49.80
53.025.06	485 mm	500 mm	100 mm	550 mm	50.40
53.025.07	530 mm	500 mm	100 mm	600 mm	51.00

▲ Per elemento 600 mm sono necessario almeno 2 staffa distanziatrice da 15 mm

🔗 Accessori opzionali: Staffa distanziatrice vedere 53.025.21-26, pagina 1117
 Accessori opzionali: Proteggianta vedere 53.025.31, pagina 1117

Distanzbügel, Spacer, Etrier d'écartement, Distanciador	Black	Red	Green	Blue	Yellow	Grey
ohne, without, sans, sin	X					
15 mm	2			4	2	
26 mm			2		2	4

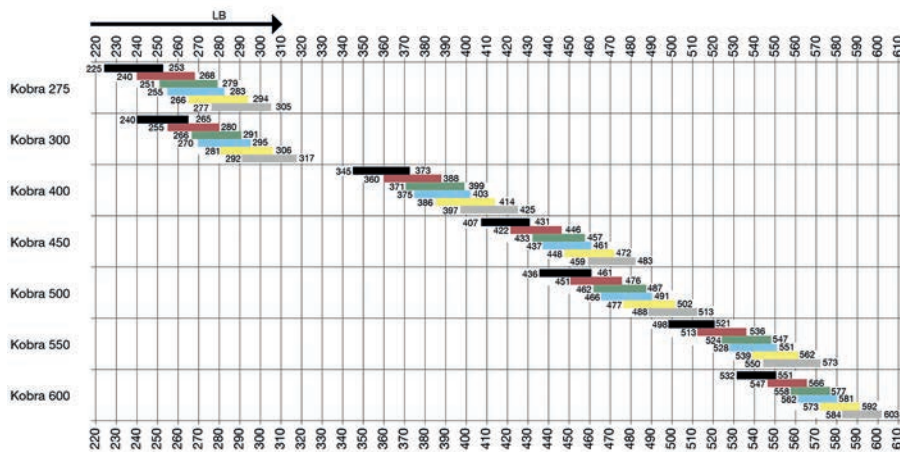

53.042.01-07+53.025.01-56

Staffa distanziatrice

per colmare l'incontro interno dell'anta, per fori in serie 32 mm
con viti M5 x 6 mm per il fissaggio della guida

materiale: acciaio

Articolo n.	colore	estensione	L/L	pezzo
53.025.21	bianco	15 mm	75/30 mm	1.86
53.025.22	bianco	26 mm	75/30 mm	1.91
53.025.25	argento	15 mm	75/30 mm	2.29
53.025.26	argento	26 mm	75/30 mm	2.35



53.025.25-26



53.025.21-22

Proteggianta

evita graffi sul frontale, integrabile facile in qualsiasi momento

applicazione: sinistra / destra

materiale: plastica

colore: bianco

Articolo n.	per spessore filo metallico	L/A/P	pezzo
53.025.31	6 mm	25/12/30 mm	0.92



53.025.31

Estraibili per asciugamani Excellent

costruzione particolarmente stabile con straordinarie caratteristiche di scorrimento,
bracci in tubi d'alluminio con profili antiscivolo integrati, rotelle di guida
particolarmente scorrevoli con sicura antientrata e antiscivola, reversibile per
montaggio laterale o superiore, lunghezza bracci 440 mm

lunghezza totale: 495 mm

materiale: alluminio

Articolo n.	finitura	bracci	larghezza (1)	larghezza (2)	pezzo
53.282.12	anodizzato naturale	2	112.5 mm	85 mm	86.10
53.282.13	anodizzato naturale	3	157.5 mm	130 mm	97.00
53.282.14	anodizzato naturale	4	202.5 mm	175 mm	107.90
53.282.22	anodizzato lucido	2	112.5 mm	85 mm	92.80
53.282.23	anodizzato lucido	3	157.5 mm	130 mm	107.90
53.282.24	anodizzato lucido	4	202.5 mm	175 mm	128.60
53.282.32	effetto inox	2	112.5 mm	85 mm	94.60
53.282.33	effetto inox	3	157.5 mm	130 mm	110.30
53.282.34	effetto inox	4	202.5 mm	175 mm	124.90



53.282.12+22+32



53.282.13+23+33



53.282.14+24+34

▲ larghezza (1) = larghezza con montaggio laterale
larghezza (2) = larghezza con montaggio superiore





53.282.15+25+35



53.282.16+26+36



53.282.17+27+37

Estraibili per asciugamani Excellent

costruzione particolarmente stabile con straordinarie caratteristiche di scorrimento, bracci in tubi d'alluminio con profili antiscivolo integrati, rotelle di guida particolarmente scorrevoli con sicura antientrata e antiuscita, reversibile per montaggio laterale o superiore, lunghezza bracci 260 mm

lunghezza totale: 320 mm

materiale: alluminio

Articolo n.	finitura	bracci	larghezza (1)	larghezza (2)	pezzo
53.282.15	anodizzato naturale	1	112.5 mm	85 mm	76.40
53.282.16	anodizzato naturale	2	112.5 mm	85 mm	80.60
53.282.17	anodizzato naturale	3	157.5 mm	130 mm	90.30
53.282.25	anodizzato lucido	1	112.5 mm	85 mm	78.90
53.282.26	anodizzato lucido	2	112.5 mm	85 mm	86.10
53.282.27	anodizzato lucido	3	157.5 mm	130 mm	103.10
53.282.35	effetto inox	1	112.5 mm	85 mm	79.60
53.282.36	effetto inox	2	112.5 mm	85 mm	86.10
53.282.37	effetto inox	3	157.5 mm	130 mm	98.80

▲ larghezza (1) = larghezza con montaggio laterale
larghezza (2) = larghezza con montaggio superiore



53.282.40

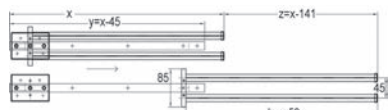

53.282.40

Estraibili per asciugamani Excellent a misura

costruzione particolarmente stabile con straordinarie caratteristiche di scorrimento, bracci in tubi d'alluminio con profili antiscivolo integrati, rotelle di guida particolarmente scorrevoli con sicura antientrata e antiuscita, reversibile per montaggio laterale o superiore

dati di ordinazione necessari:

- finitura: anodizzato naturale / anodizzato lucido / effetto alluminio

- numero bracci: 1 / 2 / 3 / 4 con antiscivolo

- lunghezza totali X (mm)

accorciato: a misura

materiale: alluminio

finitura: anodizzato naturale / anodizzato lucido / effetto inox

Articolo n.	lunghezza	pezzo
53.282.40	a misura	su richiesta

📄 dati di ordinazione necessari:

- finitura: anodizzato naturale / anodizzato lucido / effetto alluminio

- numero bracci: 1 / 2 / 3 / 4 con antiscivolo

- lunghezza totali X (mm)

Estraibili per asciugamani OK-LINE

utilizzabili a sinistra/destra, lunghezza bracci 310 / 395 mm

materiale: acciaio
finitura: cromata lucida

Articolo n.	bracci	lunghezza totale	larghezza	pezzo
53.279.01	1	325 mm	66 mm	27.90
53.279.02	2	325 mm	102 mm	31.80
53.279.11	1	410 mm	66 mm	33.00
53.279.12	2	410 mm	102 mm	37.30



53.279.01



53.279.12

Estraibili per asciugamani PEKA

inclusa copertura grigia, estrazione progressiva, utilizzabili a sinistra/destra

lunghezza rotaie: 480 mm
lunghezza totale: 495 mm
materiale: acciaio

Articolo n.	finitura	bracci	larghezza	pezzo
53.281.12	cromata opaca	2	105 mm	42.10
53.281.13	cromata opaca	3	145 mm	44.00



53.281.12-13

Portasciugamani ø 12 mm

con 2 zoccoli ø 20 mm, altezza 60 mm, fissaggio con vite inbus M4, ideale anche per nicchie, con 2 Viti a due filetti M 6 x 40 mm, e 2 Tasselli in nylon 8 mm, altezza luce 48 mm

materiale: acciaio inox
finitura: spazzolato opaco

Articolo n.	lunghezza	filetto	unità	pezzo
53.292.20	300 mm	M 6	pezzo	68.60
53.292.21	500 mm	M 6	pezzo	79.70
53.292.22	600 mm	M 6	pezzo	79.70
53.292.23	900 mm	M 6	pezzo	90.30
53.292.24	a misura	M 6	metro	su richiesta

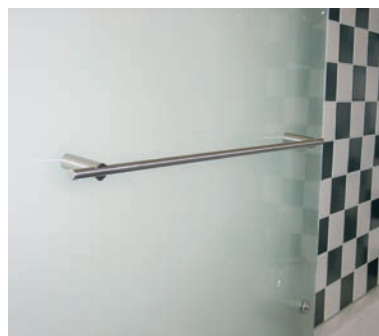

53.292.20-24

Con una chiave inbus, i portasciugamani sono regolabili a qualsiasi distanza possibile.

▲ Con una chiave inbus, i portasciugamani sono regolabili a qualsiasi distanza possibile.



53.292.25

Zoccoli per portasciugamani

zoccoli singoli per N. d'articolo 53.292.20-24

materiale: acciaio inox
finitura: spazzolato opaco

Articolo n.	A/ø	ø filetto	pezzo
53.292.25	60/20 mm	M 6	38.10



53.292.26

Rosette per portasciugamani

per una maggiore stabilità o come elementi decorativi sotto zoccoli

materiale: acciaio inox
finitura: spazzolato opaco

Articolo n.	ø	altezza	foro ø	pezzo
53.292.26	40 mm	2.5 mm	6 mm	5.65



53.284.22



53.284.23

Estraibili per asciugamani OK-LINE

Estraibili per asciugamani su guida a estrazione totale a sfere, con cappucci opaco, reversibile per montaggio laterale o superiore, bracci liscio lunghezza 455 mm

lunghezza totale: 485 mm
materiale: alluminio / acciaio
finitura: anodizzato naturale

Articolo n.	colore	esecuzione	larghezza	pezzo
53.284.21	argento / opache	1 braccio	68 / 39 mm	28.40
53.284.22	argento / opache	2 bracci	92 / 75 mm	34.60
53.284.23	argento / opache	3 bracci	154 / 129 mm	44.50
53.284.24	argento / opache	4 bracci	184 / 159 mm	56.90

larghezza (1) con montaggio laterale
larghezza (2) con montaggio superiore



Cassetti WEZ

ferramenta: cassetto in plastica
materiale: plastica / Polipropilene

Articolo n.	colore	L/A/P esterna	pezzo
53.004.05	grigio	289/60/209 mm	11.15
53.004.06	grigio	365/60/287 mm	14.10
53.004.07	grigio	476/100/358 mm	26.10

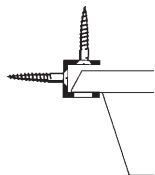

53.004.94-96

Liste di scorrimento

con fori per il fissaggio a vite a lato o sotto ripiani, piani di lavoro, ecc.

materiale: plastica
colore: grigio

Articolo n.	lunghezza		pezzo
53.004.95	320 mm	3.5 mm	5.80
53.004.96	440 mm	3.5 mm	6.85

Estraibili per piani di lavoro PEKA Top Flex

colore argento, per più superficie utile soprattutto all'interno di cucine piccole e compatte, il frontale si abbassa all'apertura e, quando aperto, è a filo con il piano di lavoro, altezza frontale min. 123 mm

ferramenta: Estraibili per piani di lavoro
larghezza: 412 - 868 mm
lunghezza guida: 810 mm
spessore materiale: 16 - 19 mm
materiale: acciaio

Articolo n.	colore	A/P	portata	kit
53.499.05	argento	115/500 mm	30 kg	201.00

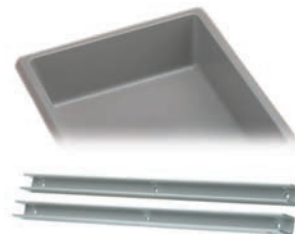

53.004.05-07

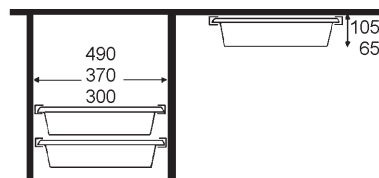

53.004.05-07



53.004.95-96



53.499.05



53.499.05





53.491.03

Ferramenta a coulisse rientrante PEKA

coulisse rientrante automatica per elettrodomestici di grandi dimensioni, ribalta il piano dell'affettatrice a filo davanti al piano di lavoro, dove si blocca automaticamente, azionando la leva di arresto, la piastra di sblocca e l'apparecchio scompare nuovamente all'interno della base

profondità di rotazione min. 468 mm e altezza di montaggio min. 505 mm
altezza utile 310 mm (meno spessore pannello)

ferramenta: Ferramenta a coulisse rientrante
materiale: acciaio

Articolo n.	colore	portata	kit
53.491.03	bianco	10 kg	106.20

⚠ la piastra dell'affettatrice deve essere più sottile di 85 mm rispetto alla larghezza interna del mobile

Ricambi per ferramenta a coulisse rientrante PEKA

Articolo n.	pezzo di ricambio	pezzo
53.494.11	maniglie in plastica nera	1.94
53.494.16	molle zincate a lucido, lunghezza 155 mm	3.16



51.309.02

Guide a estrazione semplice per casse bibite PEKA Porter

elemento completo per montaggio al fondo del mobile, con rulli proteggianta a sinistra e a destra

altezza guida 46/85 mm, lung. estraibile 430 mm

ferramenta: Guida per boisson
guida: Guide a estrazione semplice
portata: 100 kg
materiale: acciaio
finitura: verniciata con polveri epossidiche

Articolo n.	colore	lunghezza nominale	pezzo
51.309.02	argento	500 mm	107.30

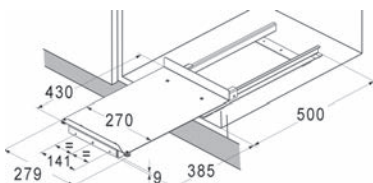

51.309.02

Guida a estrazione semplice PEKA Porter Basic

per mobili base in costruzioni in legno

finitura: zincata
montaggio: montaggio a pavimento
portata: 100 kg

Articolo n.	L/A/P	pezzo
54.024.32	120/44/500 mm	90.80



54.024.32

Ascensori per cucina ergoAGENT base

Isola di cucina regolabile in altezza elettronicamente. Si lascia posizionare come primo piano di lavoro oppure come base supplementare di cottura. La capacità di sollevamento di 500 kg permette una libera scelta del materiale ed attrezzature. Secondo le dimensioni dell'isola (mass. 3800 x 1200 mm) necessitano fino a 3 moduli di sollevamento collegati insieme da un telaio. La meccanica viene installata, nascosta, nello zocchetto, in modo che, la progettazione possa essere predisposta con sottomobili standard.

forza in elevazione di 500 kg per elemento, alzata di 200 mm, velocità in elevazione di 10 mm/s, incluso 1 interruttore e box di comando con cavo d'alimentazione

ferramenta: Ascensori per cucina
corsa: 200 mm
portata: 500 kg
colore: argento

Articolo n.	esecuzione	L/A/P	kit
53.081.01	2 moduli	800/220/700 mm	2822.00
53.081.02	3 moduli	800/220/700 mm	4058.00



53.081.01-02

Telaio modulare ergoAGENT base

per allargare e congiungere le elevazioni modulari, opzione con isole larghe, materiale di fissaggio incluso

ferramenta: Ascensori per cucina
colore: argento

Articolo n.	L/A/P	pezzo
53.081.05	600/60/300 mm	83.20



53.081.05



53.540.16

Scale pieghevoli PEKA Stepolo 1

larghezza di montaggio min. 433 mm, con sostegno, per il facile montaggio sotto ai ripiani o alle placche di copertura per cucine, altezza gradino 240 mm

materiale: alluminio
finitura: anodizzato colore argento
portata: 120 kg

Articolo n.	altezza	larghezza	spessore	pezzo
53.540.16	460 mm	420 mm	37 mm	101.30



53.540.16



53.540.26

Scale pieghevoli PEKA Stepolo 2

altezza di montaggio min. 768 mm, con sostegno da parete, altezza gradino 249 / 498 mm

materiale: alluminio
finitura: anodizzato colore argento
portata: 120 kg

Articolo n.	altezza	larghezza	spessore	pezzo
53.540.26	718 mm	418 mm	37 mm	155.00



53.540.26

Scale pieghevoli

per il montaggio con ingombro ridotto nello zoccolo,
con elementi di fissaggio per tutti i tipi di fasce per zoccoli, senza fascia
per profondità zoccolo superiore a 465 mm, altezza di montaggio 100 mm, lung. scala
portata: 150 kg

Articolo n.	altezza	larghezza	peso	pezzo
53.540.02	400 mm	407 mm	2.2 kg	115.50



53.540.02



53.540.02

Scale pieghevoli

con pratico manico per il trasporto, con sicura contro la chiusura
dimensioni chiuso: 460 / 375 / 80 mm

materiale: alluminio
finitura: anodizzato colore argento
portata: 120 kg

Articolo n.	altezza	larghezza	peso	pezzo
53.540.30	400 mm	375 mm	2.1 kg	124.40



53.540.30



53.540.41

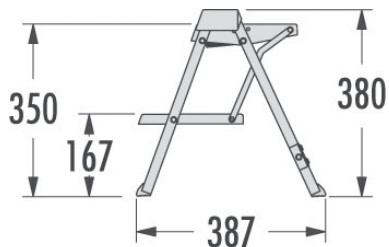

53.540.41

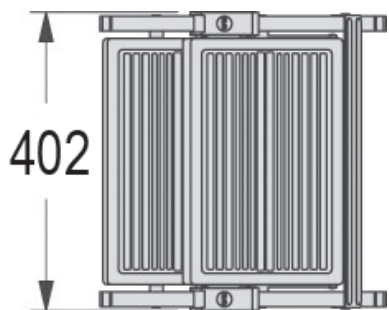

53.540.41

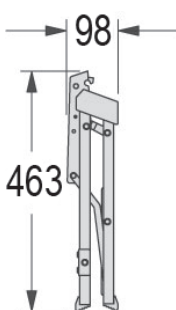

53.540.41

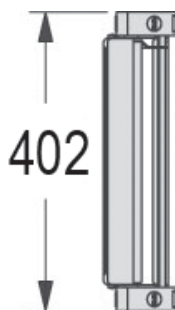

53.540.41

Scale pieghevoli Step-Fix

altezza gradino 355 mm, larghezza zoccolo 500 mm

gradini rivestiti in gomma antiscivolo, punto di supporto con placche in plastica nero

L/A/P montaggio: 403/100/470 mm

L/A/P: 403/380/387 mm

materiale: alluminio / plastica

colore: antracite

Articolo n.	gradini	altezza zoccolo	pezzo
53.540.41	2	105 mm	117.60



53.540.44

Sostegno da parete per scale pieghevoli Step-Fix

d'avvitare

L/A/P: 144/30/37 mm

montaggio: parete

materiale: acciaio

colore: antracite

Articolo n.	pezzo
53.540.44	11.40

Supporti da zoccoli per scale pieghevoli Step-Fix

attaccapanni pieghevole d'agganciare alla scala pieghevole, d'avvitare alla lamiera zoccolo con l'aiuto di linguette di fissaggio

larghezza zoccolo 500 mm

L/A/P: 357/41/130 mm
 montaggio: nella base cucina
 materiale: acciaio
 finitura: zincata

Articolo n.	altezza zoccolo	pezzo
53.540.43	105 mm	11.40



53.540.43



53.540.43



53.540.49



53.540.49



53.540.49



53.540.49

Aspirapolvere a battiscopa da incasso RITTER BVC 10

L'aspirapolvere a battiscopa da incasso BVC 10 sostituisce in modo efficiente la scomodità e l'ingombro di un aspirapolvere tradizionale, perché è sempre pronto per l'uso nel battiscopa della cucina. Basta premere semplicemente il pulsante con il piede o una scopa per mettere in funzione l'aspirapolvere a battiscopa. Tutto lo sporco che si trova davanti all'apertura viene aspirato in pochi secondi grazie al potente motore da 600 W.

Montaggio possibile in praticamente qualsiasi tipo di battiscopa a partire da un'altezza di 100 mm, integrabile successivamente, necessario un collegamento elettrico da 230 V, Ø del prodotto da aspirare max. 12 mm

Utilizzabile con i tradizionali sacchetti per aspirapolvere Swirl, un sacchetto è incluso nella dotazione.

tensione d'esercizio:	230 V
larghezza interna min.:	345 mm
altezza d'ingombro:	105 mm
altezza zoccolo:	105 mm
montaggio:	Zoccoli
materiale:	plastica / acciaio inox
finitura:	spazzolato
Identificativo:	CE GS

Articolo n.	L/A/P montaggio	L/A/P	spina	pezzo
53.540.49	345/105/450 mm	365/102/425 mm	T12 3 poli	380.00

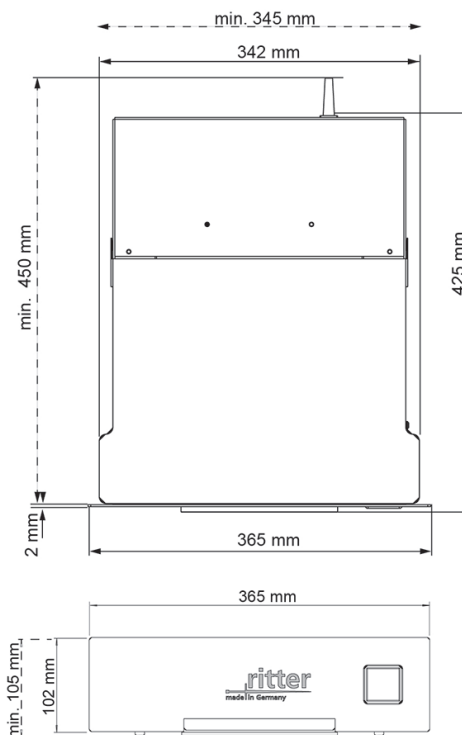

53.540.49

**Kit accessori speciali per aspirapolvere a battiscopa da incasso
RITTER SES 10**

Kit accessori speciali:

1 tubo

1 bocchetta per pavimenti

1 bocchetta per fughe tra le piastrelle

1 spazzola

materiale: plastica

colore: nero

Articolo n.	pezzo
53.540.51	62.00



53.540.51



53.540.51



53.540.51

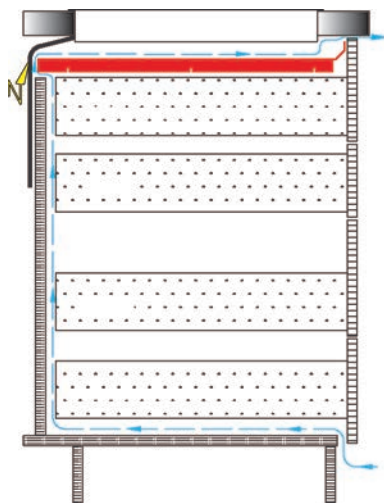

53.095.01-05

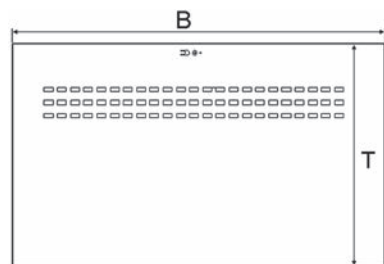

53.095.01-05

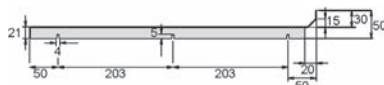

53.095.01-05

Piano cottura protezione contro il contatto - Lamiera di protezione

La lamiera termoprotettiva, che assume la funzione di protezione contro il contatto di componenti con alte temperature o di parti sotto tensione, è parte integrante dell'omologazione degli apparecchi.

Lamiera di protezione termica standard per elementi con larghezza a norma

In lamiera d'alluminio grezza, con colla refrattaria e intaglio rettangolare stampato lxp 20x10 mm per una perfetta circolazione dell'aria. Impiego universale sotto ai piani cottura montati nei mobili da cucina con fianchi spessi 16 mm. Doppia piegatura nella zona anteriore di altezza totale pari a 30 mm. Piegatura laterale alta 20 mm con foro a intaglio per viti da 3.5 mm che consentono un montaggio facile e razionale. Imballate singolarmente in stabili cartoni.

materiale: alluminio
finitura: anodizzato naturale
spessore fianco: 16 mm
profondità T: 506 mm
V

Articolo n.	elemento	larghezza	pezzo
53.095.01	550 mm	517.5 mm	66.70
53.095.02	600 mm	567.5 mm	72.80
53.095.03	800 mm	767.5 mm	90.90
53.095.05	900 mm	867.5 mm	97.00

Piano cottura protezione contro il contatto - Lamiera di protezione, larghezza variabile

La lamiera termoprotettiva, che assume la funzione di protezione contro il contatto di componenti con alte temperature o di parti sotto tensione, è parte integrante dell'omologazione degli apparecchi.

lamiera di protezione termica telescopica per elementi con larghezza variabile

lamiera d'acciaio zincato estraibile a telescopio con fessura ovale L/P 20/6 mm lavorata a stampo per una perfetta circolazione dell'aria, utilizzo universale e indipendente dalla larghezza sotto a piani di cottura in elementi da cucina con spessore laterale 16-19 mm

kit costituito da:

- 2 squadrette d'appoggio in lamiera L/P 440/47 mm
- 1 lamiera in due parti estraibile a telescopio
- 6/2 viti per legno/lamiera (3,5 x 16 mm / 4 x 6 mm)
- prodotti imballati singolarmente in stabili cartoni

materiale: acciaio
 finitura: zincata
 spessore fianco: 16 / 19 mm
 profondità T: 508 mm

Articolo n.	elemento	larghezza	pezzo
53.095.20	450 - 700 mm	412 - 668 mm	109.10
53.095.21	700 - 1'200 mm	662 - 1'168 mm	120.00

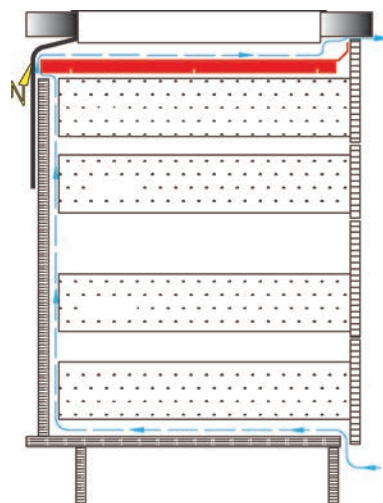

53.095.20-21

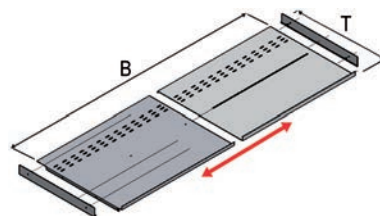

53.095.20-21



53.095.20-21

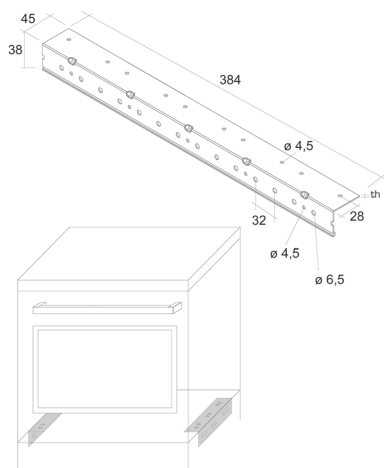

53.095.60-61

Squadretta di appoggio per elettrodomestici da incasso

stabile squadretta di appoggio d'avvitare nell'interno del corpo, ideale per l'appoggio di elettrodomestici da incasso come forni, ecc.

materiale: acciaio
finitura: zincata

Articolo n.	L/L/A	viti	pezzo
53.095.60	384/45/38 mm	4 mm	8.25
53.095.61	480/45/38 mm	5 mm	10.75

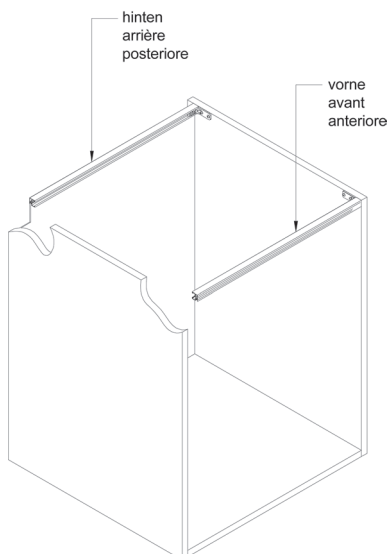

53.095.50-51

Traversa di rinforzo per piani di lavoro da cucina sottili

stabile profilo di sostegno d'alluminio per rinforzare i piani di lavoro da cucina sottili nella zona del piano di cottura (senza materiale di fissaggio)

sostegno ottimale anche in caso di forte sovraccarico: basta accorciare il profilo alla lunghezza desiderata, inserire le congiunzioni laterali nel profilo e avvitare con le viti di fissaggio ai fianchi del corpo

dimensioni su misura: lunghezza profilo d'alluminio = larghezza interna mobile in mm

materiale: alluminio
colore: argento

Articolo n.	lunghezza	L/A	prezzo
53.095.50	4100 mm	18/18 mm	37.40
53.095.51	a misura	18/18 mm	15.30

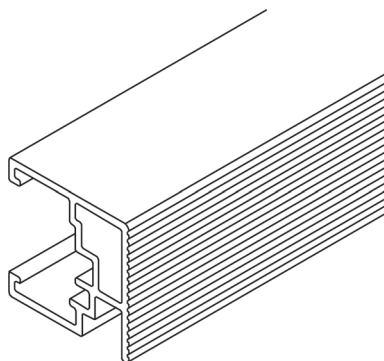

53.095.50-51

Raccordi per traverse di rinforzo

kit formato da:
 2 raccordi per traversa
 1 sostegno centrale

esecuzione: sinistra / destra
 materiale: plastica

Articolo n.	montaggio	kit
53.095.55	d'avvitare	3.06

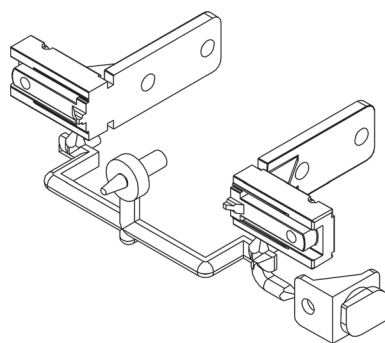
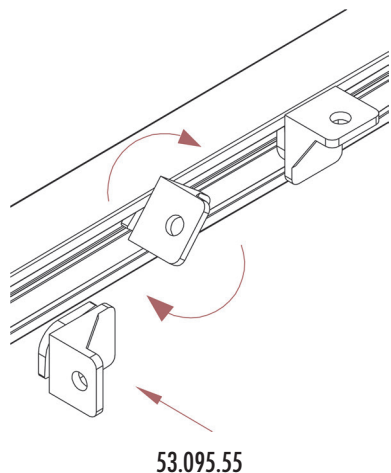

53.095.55

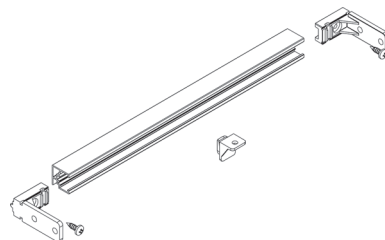

53.095.50-55

Viti di fissaggio per traversa di rinforzo

viti speciali con filetto per viti Euro per il fissaggio del raccordo al profilo di sostegno in alluminio

materiale: acciaio
 finitura: zincata

Articolo n.	lunghezza	confezione	pezzo
53.095.56	13 mm	500	0.24

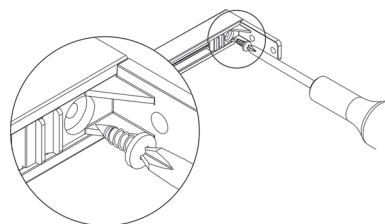

53.095.56



53.095.70-72

Rinforzo della copertura per piani di lavoro da cucina sottili

Stabile profilo di sostegno in acciaio inox per più stabilità nell'area del ritaglio per il piano di cottura, protezione ottimale in caso di carichi pesanti, le tolleranze del top possono essere aggiustate con le viti di regolazione, garantisce la ventilazione dei piani di cottura a induzione, montaggio in fresatura a pozzetto profondità 8 mm con spessore fianco da 16, 11 mm con spessore fianco da 19 Rinforzo di copertura con viti M 6 premontata, per la regolazione dell'altezza.

materiale: acciaio inox
 finitura: spazzolato
 spessore: 2 mm
 spessore fianco: 16 / 19 mm
 accorciato: true

Articolo n.	L/L/A	larghezza mobile	pezzo
53.095.70	583/15/30 mm	600 mm	34.80
53.095.71	883/15/30 mm	900 mm	54.00
53.095.72	1183/15/30 mm	1'200 mm	63.60



53.195.05



Waschmaschine



Geschirrspüler



Spülbecken



Schrankboiler



Kaffeemaschine



53.195.05

Leck-Puck - il pratico rilevatore d'acqua evita i danni causati dalle perdite

Basta la più piccola quantità d'acqua per far scattare il Leck-Puck a batteria con un segnale acustico. Il Leck-Puck viene fornito pronto per l'uso e viene sistemato dove eventuali perdite d'acqua possono causare danni, ad es. sotto al lavandino, accanto alla lavastoviglie, lavatrice, doccia, etc.

applicazione: Sistemare vicino alle possibili perdite d'acqua e in posizione più profonda possibile.

allarme: In caso di allarme viene prodotto ogni 2 sec. un forte segnale acustico. Questo allarme viene ripetuto per almeno 4 settimane (se il Leck-Puck rileva la presenza di acqua).

autonomia: Senza caso di allarme circa 3 anni senza cambio batteria.

livello della batteria: Quando il livello della batteria è basso, il Leck-Puck di perdite produce per almeno 4 settimane 8 brevi segnali acustici ogni minuto.

materiale: plastica
finitura: nero

Articolo n.	ø	altezza	pezzo
53.195.05	85 mm	26 mm	72.30

🔗 Ricambi: Batteria 6 LF 22, 9 volt vedere 21.090.11 su opo.ch/it



53.195.10-29

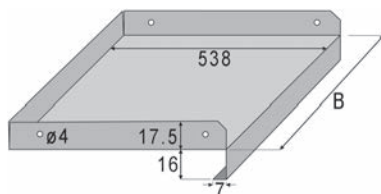

53.195.10-29

Respinge lo sporco e acqua - tappetini per cassetti

superficie strutturata a wafer, per la protezione del ripiano inferiore del mobile, piegato su 3 lati verso l'interno del mobile, fori ø 3.5 mm su entrambi i lati per il fissaggio con viti, la doppia piega per ripiani da 16 mm ricopre e protegge il ripiano inferiore del mobile anche nella parte frontale, compatibile con mobili da cucina con spessore laterale 16 mm

materiale: alluminio
spessore: 0.3 mm
altezza: 16 mm
profondità: 538 mm

confezione: 1	pezzo	confezione: 10	pezzo	elemento	spessore fianco
53.195.10	14.95	53.195.20	10.80	500 mm	16 mm
53.195.11	15.80	53.195.21	11.80	550 mm	16 mm
53.195.12	16.95	53.195.22	12.05	600 mm	16 mm
53.195.19	20.90	53.195.29	15.30	900 mm	16 mm

🔗 Attrezzi di montaggio: Viti per pannelli GDS, FN 487 acciaio ni vedere 85.153.3012 su opo.ch/it

Respinge lo acqua - tappetini per cassettei "aqua-non"

plastica elastica pregiata, con ribassi a semisfera per la raccolta di gocce d'acqua

materiale: plastica

Articolo n.	colore	L/L	spessore	pezzo
53.195.01	bianco	1'200/550 mm	2.2 mm	53.20
53.195.02	grigio grafite	1'200/550 mm	2.2 mm	53.20



53.195.01-02

Supporti per teglie da cucina e taglierine PEKA

filo d'acciaio massiccio, sistema di fissaggio a vite sul fondo

materiale: acciaio

finitura: cromata

Articolo n.	larghezza	profondità	altezza	pezzo
53.133.91	80 mm	300 mm	250 mm	22.15



53.133.91



53.670.71-76

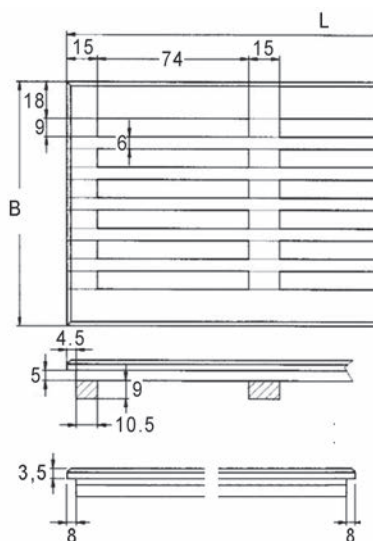

53.670.61-89

Griglie di ventilazione

legno grezzo, avvolte singolarmente in pellicola termoretraibile, d'incassare, fori a taglio da 74/9 mm, profondità di montaggio 14 mm,
- lunghezza 550 mm, con scanalatura perimetrale,
- lunghezza 1973 mm, scanalato longitudinalmentela,
lunghezza può essere accorciata di 80 mm per ogni lato (da traversa a traversa)

materiale: legno
finitura: grezzo
forma: ad angolo
montaggio: unilaterale / bilaterale

legno: faggio

Articolo n.	L/L	lunghezza d'incasso	larghezza d'incasso	sezione trasversale	pezzo
53.670.61	550/80 mm	541 mm	64 mm	160 cm ²	45.60
53.670.62	550/100 mm	541 mm	84 mm	200 cm ²	53.50
53.670.63	550/120 mm	541 mm	104 mm	240 cm ²	62.40
53.670.64	1'973/80 mm	1'964 mm	64 mm	586 cm²	136.60
53.670.65	1'973/100 mm	1'964 mm	84 mm	732 cm ²	157.00
53.670.66	1'973/120 mm	1'964 mm	104 mm	879 cm ²	171.00

legno: rovere

Articolo n.	L/L	lunghezza d'incasso	larghezza d'incasso	sezione trasversale	pezzo
53.670.71	550/80 mm	541 mm	64 mm	160 cm ²	57.80
53.670.72	550/100 mm	541 mm	84 mm	200 cm ²	59.70
53.670.73	550/120 mm	541 mm	104 mm	240 cm ²	75.60
53.670.74	1'973/80 mm	1'964 mm	64 mm	586 cm²	169.00
53.670.75	1'973/100 mm	1'964 mm	84 mm	732 cm²	193.00
53.670.76	1'973/120 mm	1'964 mm	104 mm	879 cm ²	214.00

legno: abete

Articolo n.	L/L	lunghezza d'incasso	larghezza d'incasso	sezione trasversale	pezzo
53.670.81	550/80 mm	541 mm	64 mm	160 cm ²	45.20
53.670.82	550/100 mm	541 mm	84 mm	200 cm ²	49.00
53.670.83	550/120 mm	541 mm	104 mm	240 cm ²	55.80
53.670.84	1'973/80 mm	1'964 mm	64 mm	586 cm ²	128.00
53.670.85	1'973/100 mm	1'964 mm	84 mm	732 cm ²	148.40
53.670.86	1'973/120 mm	1'964 mm	104 mm	879 cm ²	158.00

altre qualità di legno disponibili su richiesta.



Griglie in legno

costruzione realizzata con liste in legno massiccio da 12x2mm, interasse 12 x 12 mm, incollatura resistente al calore e all'umidità nell'angolo di 45°, avvolte singolarmente in pellicola termoretraibile

griglie diagonali

materiale: legno
montaggio: unilaterale

Articolo n.	legno	finitura	spessore	L/L	pezzo
53.670.91	faggio	scorrevoli ammortizzati	4 mm	1'200/600 mm	171.00
53.670.92	rovere	grezzo	4 mm	1'200/600 mm	220.00
53.670.93	abete	grezzo	4 mm	1'200/600 mm	144.70



53.670.91-93



53.670.91-93

Griglie di ventilazione

legno grezzo, con mascherina a vista, avvolte singolarmente in pellicola termoretraibile, con scanalatura perimetrale, d'incassare, profondità di montaggio 14 mm, posizione inclinata delle lamelle

materiale: legno
forma: ad angolo
montaggio: unilaterale / bilaterale

legno: faggio, finitura: scorrevoli ammortizzati

Articolo n.	L/L	L/L/P d'incasso	sezione trasversale	pezzo
53.670.01	112/112 mm	96/96/14 mm	30 cm ²	28.40
53.670.11	172/172 mm	156/156/14 mm	77 cm ²	32.70

legno: rovere, finitura: grezzo

Articolo n.	L/L	L/L/P d'incasso	sezione trasversale	pezzo
53.670.02	112/112 mm	96/96/14 mm	30 cm ²	35.60
53.670.12	172/172 mm	156/156/14 mm	77 cm ²	41.10



53.670.01-12

☞ altre qualità di legno disponibili su richiesta.

🔗 Prodotti alternativi: Griglie di ventilazione vedere 53.670.05-10, pagina 1132



53.670.05-07

Griglie di ventilazione

legno grezzo, con mascherina a vista, avvolte singolarmente in pellicola termoretraibile, con scanalatura perimetrale, d'incassare, profondità di montaggio 14 mm, posizione inclinata delle lamelle

materiale: legno
forma: rotanda
montaggio: unilaterale / bilaterale

legno: faggio, finitura: scorrevoli ammortizzati

Articolo n.	esterno ø	ø d'incasso	sezione trasversale	pezzo
53.670.05	74 mm	60 mm	10 cm ²	25.90
53.670.06	112 mm	96 mm	27 cm ²	30.30
53.670.07	139 mm	123 mm	46 cm ²	37.00

legno: rovere, finitura: grezzo

Articolo n.	esterno ø	ø d'incasso	sezione trasversale	pezzo
53.670.08	74 mm	60 mm	10 cm ²	33.10
53.670.09	112 mm	96 mm	27 cm ²	38.90
53.670.10	112 mm	96 mm	27 cm ²	45.20

altre qualità di legno disponibili su richiesta.



53.679.21-37

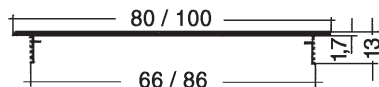

53.679.21-27

Griglie di ventilazione

fori ovali 14/15,5 mm

materiale: alluminio
foratura: 14 / 15.5 mm
montaggio: d'incassare

Articolo n.	colore	finitura	L/L	sezione trasversale	pezzo
53.679.21	colore argento	anodizzato	2'000/80 mm	585.9 cm ²	49.00
53.679.24	bronzo	anodizzato	2'000/80 mm	585.9 cm ²	64.80
53.679.27	bianco	rivestita	2'000/80 mm	585.9 cm ²	52.50
53.679.31	colore argento	anodizzato	2'000/100 mm	781.2 cm ²	59.70
53.679.34	bronzo	anodizzato	2'000/100 mm	781.2 cm ²	84.20
53.679.37	bianco	rivestita	2'000/100 mm	781.2 cm ²	62.70

Altre misure e finiture disponibili su richiesta.

Griglie di ventilazione

traverse passanti per mont. a pressione, con intaglio dritto da 10 mm alle due estremità

materiale: alluminio
montaggio: mont. a pressione
fori: 30 / 5 mm

Articolo n.	colore	finitura	L/L	sezione trasversale	pezzo
53.683.02	colore argento	anodizzato	500/80 mm	93.9 cm ²	19.60
53.683.03	effetto inox	-	500/80 mm	93.9 cm ²	34.90
53.683.06	bronzo scuro	anodizzato	500/80 mm	93.9 cm ²	23.60
53.683.08	bianco	rivestita	500/80 mm	93.9 cm ²	21.45
53.683.12	colore argento	anodizzato	500/100 mm	131.5 cm ²	22.20
53.683.13	effetto inox	-	500/100 mm	131.5 cm ²	38.50
53.683.16	bronzo scuro	anodizzato	500/100 mm	131.5 cm ²	27.50
53.683.18	bianco	rivestita	500/100 mm	131.5 cm ²	25.40
53.684.32	colore argento	anodizzato	500/60 mm	75.1 cm ²	15.80
53.684.33	effetto inox	-	500/60 mm	75.1 cm ²	26.50
53.684.36	bronzo scuro	anodizzato	500/60 mm	75.1 cm ²	20.95
53.684.38	bianco	rivestita	500/60 mm	75.1 cm ²	20.75

Griglie di ventilazione

traverse passanti per montaggio a pressione

materiale: alluminio
montaggio: d'incassare
foratura: 40 / 7.5 mm

Articolo n.	colore	finitura	L/L	sezione trasversale	pezzo
53.684.02	colore argento	anodizzato	2'000/80 mm	490 cm ²	52.80
53.684.03	effetto inox	-	2'000/80 mm	490 cm ²	131.00
53.684.06	bronzo scuro	anodizzato	2'000/80 mm	490 cm ²	70.90
53.684.08	bianco	rivestita	2'000/80 mm	490 cm ²	67.60
53.684.12	colore argento	anodizzato	2'000/100 mm	726 cm ²	59.60
53.684.13	effetto inox	-	2'000/100 mm	726 cm ²	164.00
53.684.16	bronzo scuro	anodizzato	2'000/100 mm	726 cm ²	86.60
53.684.18	bianco	rivestita	2'000/100 mm	726 cm ²	77.40
53.684.22	colore argento	anodizzato	2'000/130 mm	980 cm ²	81.00
53.684.23	effetto inox	-	2'000/130 mm	980 cm ²	214.00
53.684.26	bronzo scuro	anodizzato	2'000/130 mm	980 cm ²	107.60
53.684.28	bianco	rivestita	2'000/130 mm	980 cm ²	103.90
53.684.62	colore argento	anodizzato	6'000/80 mm	1'470 cm ²	165.00
53.684.72	colore argento	anodizzato	6'000/100 mm	2'208 cm ²	202.00

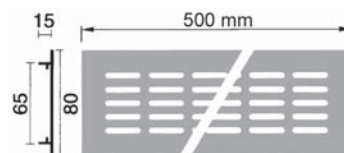

53.683.02-08

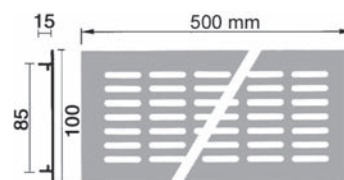

53.683.12-18

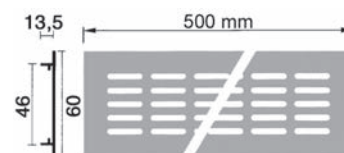

53.684.32-38

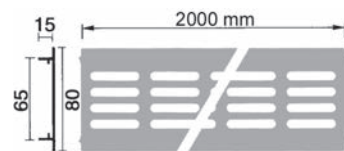

53.684.02-08

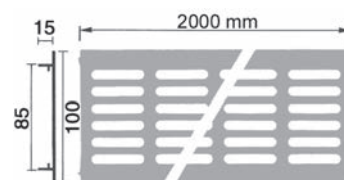

53.684.12-18

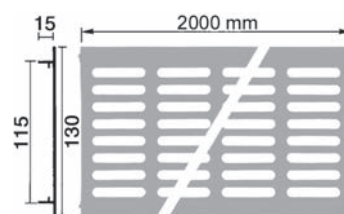

53.684.22-28





53.685.01

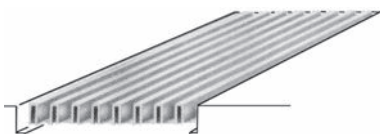

53.685.01



53.685.01

53.685.01

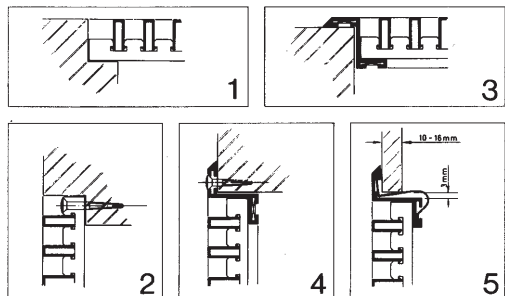

53.692.53-65

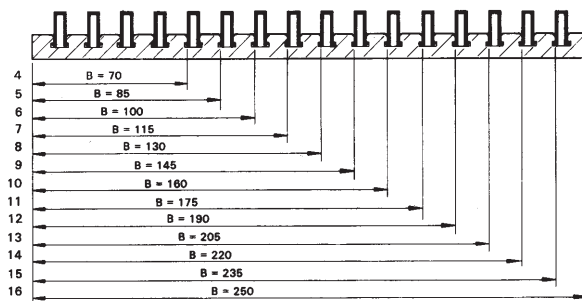

53.685.01

Traversine d'incastro per griglie di ventilazione

elementi singoli per la realizzazione di griglie di ventilazione e di aspirazione su misura, per il rivestimento decorativo di aperture per il ricambio d'aria in soffitti, pareti, ecc.

materiale: alluminio
colore: colore argento
finitura: anodizzato
montaggio: d'incassare

Articolo n.	lunghezza	pezzo
53.685.01	250 mm	33.30

▲ Numero di traversine d'incastro:
300-400 mm = 2 pezzi / 500-800 mm = 3 pezzi / 900-1200 mm = 4 pezzi / 1300-1600 mm = 5 pezzi / 1700-2000 mm = 6 pezzi / 2100-2500 mm = 7 pezzi



53.685.11

Profili d'incastro per griglie di ventilazione

d'infilare nelle traversine d'incastro 53.685.01

materiale: alluminio
colore: colore argento
finitura: anodizzato

Articolo n.	lunghezza	metro
53.685.11	5 m	12.55

Profilo per telai a Z per griglie di ventilazione

d'incassare nella griglia di ventilazione finita

materiale: alluminio
colore: colore argento
finitura: anodizzato



53.685.21

Articolo n.	lunghezza	metro
53.685.21	4 m	47.70

Congiunzioni per angoli per profilo per telai a Z

per ogni telaio sono necessari 8 pezzi

Articolo n.	pezzo
53.685.31	6.10

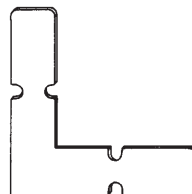

53.685.31

Elementi a molla per profilo per telai a Z

Articolo n.	pezzo
53.685.36	5.55



53.685.36

Griglie di ventilazione

con mascherina a vista

materiale: alluminio
montaggio: unilaterale
sezione trasversale: 186.4 cm²



Articolo n.	finitura	L/L	lunghezza d'incasso	larghezza d'incasso	pezzo
53.686.10	anodizzato colore argento	510/80 mm	480 mm	65 mm	33.50
53.686.11	effetto inox	510/80 mm	480 mm	65 mm	45.20



53.686.10

i Da un'altezza normale, la speciale disposizione delle lamelle impedisce di guardare attraverso le fessure.

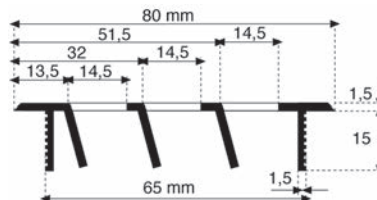

53.686.10-11



53.686.15

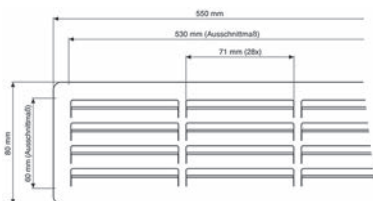

53.686.15



53.657.40-43

Griglia di ventilaz. acciaio inox

con mascherina a vista

materiale: acciaio inox

montaggio: d'incollare

sezione trasversale: 200 cm²

Articolo n.	L/L	lunghezza d'incasso	larghezza d'incasso	spessore materiale	pezzo
53.686.15	550/80 mm	530 mm	60 mm	1.5 mm	54.90

i Da un'altezza normale, la speciale disposizione delle lamelle impedisce di guardare attraverso le fessure.

e Accessori opzionali: Colla di montaggio COLLANO BM 866 vedere 86.297.11-13 su opo.ch/it

Rosette di ventilazione

materiale: plastica

montaggio: unilaterale / bilaterale

ø foro: 42 mm

Articolo n.	finitura	esterno ø	altezza esterna	profondità di montaggio	pezzo
53.657.40	bianco RAL 9010	47 mm	2 mm	16 mm	1.46
53.657.41	colore argento RAL 9006	47 mm	2 mm	16 mm	1.48
53.657.42	nero opaco RAL 9005	47 mm	2 mm	16 mm	1.48
53.657.43	marrone RAL 8001	47 mm	2 mm	16 mm	1.48

Griglie di ventilazione

d'incassare, con fori per punta, profondità di montaggio 7 mm, altezza 2 mm

materiale: plastica

montaggio: unilaterale / bilaterale

Articolo n.	finitura	L/L/A	L/L/P d'incasso	pezzo
53.657.50	bianco RAL 9010	172/41/2 mm	165/35/7 mm	4.80
53.657.51	colore argento RAL 9006	172/41/2 mm	165/35/7 mm	4.85
53.657.52	nero opaco RAL 9005	172/41/2 mm	165/35/7 mm	4.85
53.657.53	marrone RAL 8001	172/41/2 mm	165/35/7 mm	4.85

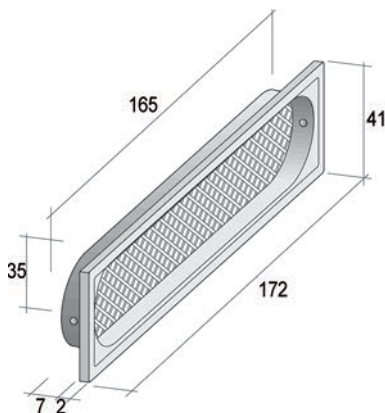

53.657.50-53

Griglie di ventilazione

con lamelle che scorrono all'indietro, altezza trasversale 16 mm, a vitare

materiale: alluminio
 montaggio: unilaterale
 sezione trasversale: 200 cm²



53.686.21-22

Articolo n.	finitura	L/L	lungh. d'incass.	largh. d'incass.	pezzo
53.686.21	anodizz. col. argento	570/57 mm	542 mm	47 mm	27.60
53.686.22	verniciato bianco	570/57 mm	542 mm	47 mm	28.80

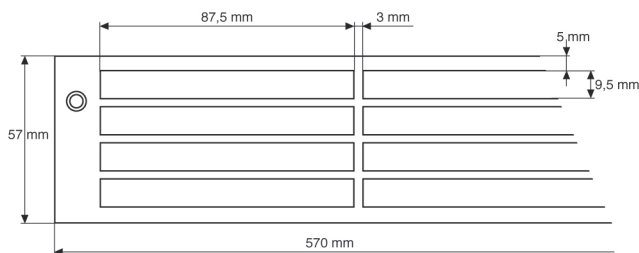



Griglie di ventilazione

con fori per punta, profondità di montaggio 7 mm, altezza 2,5 mm

materiale: plastica
montaggio: unilaterale / bilaterale

Articolo n.	finitura	L/L/A	L/L/P montaggio	pezzo
53.657.60	bianco RAL 9010	226/66/2.5 mm	220/60/7.5 mm	5.50
53.657.61	colore argento RAL 9006	226/66/2.5 mm	220/60/7.5 mm	5.60
53.657.62	nero opaco RAL 9005	226/66/2.5 mm	220/60/7.5 mm	5.55
53.657.63	marrone RAL 8001	226/66/2.5 mm	220/60/7.5 mm	5.60

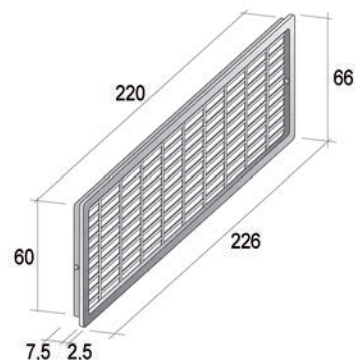

53.657.60-63

Griglie di ventilazione

d'incassare, con fori per punta

materiale: plastica
finitura: cromata
montaggio: unilaterale

Articolo n.	L/L	L/L/P d'incasso	pezzo
53.658.11	220/57 mm	215/50/8 mm	15.90
53.658.12	230/125 mm	220/116/9 mm	34.60
53.658.13	308/78 mm	300/70/8 mm	33.70

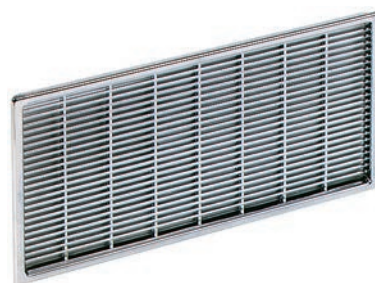

53.658.11-13

Griglie di ventilazione

per fissaggio senza viti

materiale: plastica
montaggio: unilaterale
sezione trasversale: 220 cm²

Articolo n.	colore	L/L	L/L/P d'incasso	pezzo
53.688.00	bianco	458/65 mm	448/55/20 mm	5.75
53.688.01	bianco beige	458/65 mm	448/55/20 mm	5.75
53.688.02	grigio	458/65 mm	448/55/20 mm	5.75
53.688.03	marrone	458/65 mm	448/55/20 mm	5.80
53.688.04	marrone scuro	458/65 mm	448/55/20 mm	5.80
53.688.05	nero	458/65 mm	448/55/20 mm	5.75
53.688.06	effetto inox	458/65 mm	448/55/20 mm	5.75
53.688.11	metallizzati	458/65 mm	448/55/20 mm	11.05

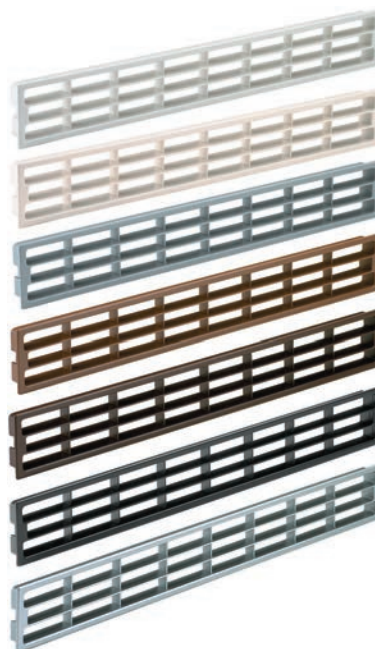

53.688.00-11





53.688.20-31

Griglie di ventilazione

per fissaggio senza viti, d'agganciare frontalmente, protezione dagli sguardi indiscreti garantita dalle lamelle inclinate

materiale: plastica
sezione trasversale: 201 cm²

Articolo n.	colore	L/A/P esterna	L/A/P d'incasso	pezzo
53.688.20	bianco	469/74/2.3 mm	457/64/16 mm	5.35
53.688.21	bianco beige	469/74/2.3 mm	457/64/16 mm	5.40
53.688.22	grigio	469/74/2.3 mm	457/64/16 mm	5.40
53.688.23	marrone	469/74/2.3 mm	457/64/16 mm	5.50
53.688.24	marrone scuro	469/74/2.3 mm	457/64/16 mm	5.50
53.688.25	nero	469/74/2.3 mm	457/64/16 mm	5.40
53.688.26	metallizzati	469/74/2.3 mm	457/64/16 mm	5.35
53.688.31	verniciata colore nichel	469/74/2.3 mm	457/64/16 mm	10.95



53.689.02

Griglie di ventilazione

con protezione vista, d'avvitare una contro l'altra, con viti di fissaggio utilizzabili per porte con spessore a partire da 36 mm (senza perno 26 mm)

materiale: plastica
per porte con spessore: 36 mm
montaggio: bilaterale
sezione trasversale: 164 cm²

Articolo n.	colore	L/L	lunghezza d'incasso	larghezza d'incasso	coppia
53.689.02	bianco	290/125 mm	272 mm	112 mm	12.60
53.689.04	noce	290/125 mm	272 mm	112 mm	12.85

9



53.689.14

Griglie di ventilazione

con protezione vista, d'avvitare una contro l'altra, con viti di fissaggio

materiale: plastica
per porte con spessore: 35 mm
montaggio: bilaterale
sezione trasversale: 200 cm²

Articolo n.	colore	L/L	lunghezza d'incasso	larghezza d'incasso	coppia
53.689.12	bianco	457/92 mm	433 mm	77 mm	12.60
53.689.14	noce	457/92 mm	433 mm	77 mm	12.85

Bocchetta dell'aria

bocchetta dell'aria e passacavo in una singola unità
passacavo asportabile

forma: ovale
montaggio: top
spessore: 2.5 mm
materiale: plastica

Articolo n.	finitura	dimensione esterne	L/L/P d'incasso	sezione trasversale	pezzo
53.688.40	cromata	176/41 mm	167.5/35/7 mm	1'690 mm ²	41.10
53.688.41	nero	176/41 mm	167.5/35/7 mm	1'690 mm ²	7.15
53.688.42	bianco	176/41 mm	167.5/35/7 mm	1'690 mm ²	7.15

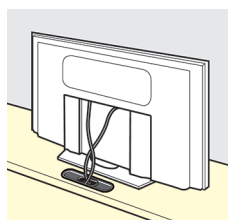

53.688.40-42

Abmessungen Ausschnitt
Dimensions de la découpe
Dimensioni del taglio

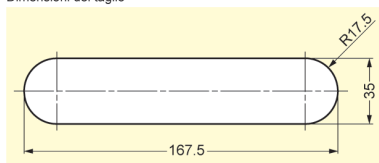

53.688.40-42

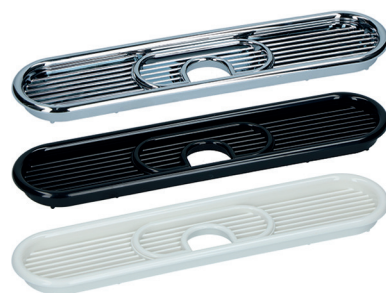

53.688.40-42

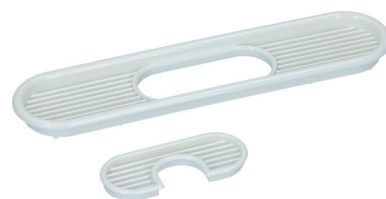

53.688.42

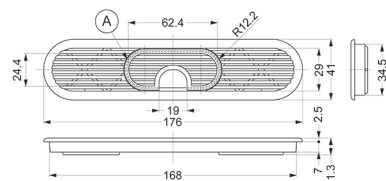

53.688.40-42

Bocchetta dell'aria

a prova di insetti

forma: ovale
montaggio: top / laterale
spessore: 0.3 mm
materiale: acciaio inox
finitura: opaco

Articolo n.	dimensione esterne	L/L/P d'incasso	sezione trasversale	pezzo
53.688.45	150/40 mm	143/33/5 mm	470 mm ²	9.65
53.688.46	200/50 mm	193/43/5 mm	790 mm ²	12.30

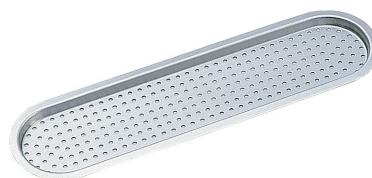

53.688.45-46

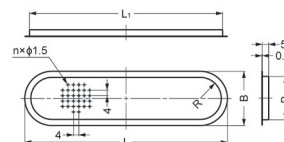

Artikel-Nr. n° d'article / articolo n.	L	L ₁	B	B ₁	R	n
53.688.45	150	143	40	33	16	268
53.688.46	200	193	50	42,8	21	450

53.688.45-46



53.688.50-51

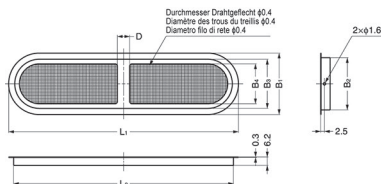

Artikel-Nr. n° d'article / articolo n.	L ₁	L ₂	B ₁	B ₂	B ₃	B ₄	D
53.688.50	150	143,5	40	34	32	26	8
53.688.51	200,5	194	50	44	42	35	10

53.688.50-51



53.688.55-59

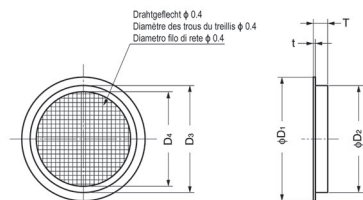

Artikel-Nr. n° d'article / articolo n.	D ₁	D ₂	D ₃	D ₄	T	t
53.688.55	36	31,5	30	25	5,2	0,3
53.688.56	46	41,5	40	35	5,2	0,3
53.688.57	60	53,5	52	46	6,5	0,3
53.688.58	85	77,8	76,5	68	7	0,3
53.688.59	120	110,5	108	99	7,2	0,5

53.688.55-59

Bocchetta dell'aria

a prova di insetti, con filo di rete

forma: ovale
 montaggio: top / laterale
 spessore: 0.6 mm
 materiale: acciaio inox
 finitura: opaco

Articolo n.	dimensione esterne L/L/P d'incasso		sezione trasversale	pezzo
53.688.50	150/40 mm	143.5/34/6.2 mm	1'880 mm ²	26.60
53.688.51	200.5/50 mm	194/44/6.2 mm	3'800 mm ²	32.30

Bocchetta dell'aria

a prova di insetti, con filo di rete

forma: rotonda
 montaggio: top / laterale
 spessore: 1 mm
 materiale: acciaio inox
 finitura: opaco

Articolo n.	esterno ø	foro ø	altezza d'incasso	sezione trasversale	pezzo
53.688.55	36 mm	31.5 mm	5.2 mm	290 mm ²	12.25
53.688.56	46 mm	41.5 mm	5.2 mm	570 mm ²	13.30
53.688.57	60 mm	53.5 mm	6.5 mm	1'000 mm ²	15.85
53.688.58	85 mm	88.8 mm	7 mm	2'150 mm ²	22.40
53.688.59	120 mm	110.5 mm	7.2 mm	4'480 mm ²	40.70

**Griglia di ventilazione tagliafuoco FIREBLOCK ULTRA F30-F90
con omologazione antincendio svizzera VKF TA-N. 9535**

Gli elementi FIREBLOCK permettono il libero passaggio dell'aria. In caso di incendio, il materiale intumescente si espande a schiuma. A partire da una temperatura di 140°C, entro 30-50 secondi, le celle vengono completamente bloccate e, una volta chiuse, garantiscono una sicura protezione da fuoco, fumo e gas esplosivi.

sezione libera: 83%

Articolo n.	larghezza d'incasso	altezza d'incasso	sezione trasversale	pezzo
53.689.25	250 mm	150 mm	311.2 cm ²	579.00
53.689.40	400 mm	200 mm	664 cm ²	736.00
53.689.50	500 mm	150 mm	652.5 cm ²	660.00
53.689.55	500 mm	300 mm	1'305 cm ²	909.00
53.689.60	600 mm	300 mm	1'566 cm ²	1017.00
53.689.65	600 mm	600 mm	3'132 cm ²	1538.00

Nota:

Non utilizzare al posto degli sportelli antincendio richiesti dai vigili del fuoco e solo dietro autorizzazione dei vigili del fuoco cantonali competenti. Sostanzialmente occorre chiarire soprattutto la questione del fumo freddo prodotto dall'oggetto. In generale, i prodotti che si attivano a partire da una determinata temperatura, come ad es. i prodotti Fireblock, non possono essere impiegati laddove l'eventuale fumo freddo prodotto possa nuocere alla salute delle persone. Esempio: in prossimità delle vie di emergenza, dei locali d'abitazione e delle aree riservate al pubblico.

In determinate situazioni, il problema può essere risolto con la nostra barriera contro il fumo freddo "KRS-M".

Rispetto agli altri sistemi, i prodotti Fireblock forniscono una protezione al 100 % contro il passaggio del fuoco, in modo del tutto indipendente da una manutenzione. Una manutenzione è tuttavia consigliata dal punto di vista della permeabilità all'aria.

Altre dimensioni disponibili su richiesta.

Max. dimensioni di taglio per porte = 600 x 600 mm.

- Attrezzi di montaggio: Mastice al silicone GYSO Flamm-Sil 754 vedere 86.106.11-15, pagina 1447
- Attrezzi di montaggio: Mastice acrilico FALCONE Struktur Acryl vedere 86.104.41, pagina 1450

Griglie di copertura per FIREBLOCK ULTRA F30-F90

sezione libera: 66%

materiale: acciaio
finitura: colore argento RAL 9006
montaggio: unilaterale / bilaterale

Articolo n.	L/A	sezione trasversale	pezzo
53.689.26	294/192 mm	372 cm ²	41.30
53.689.41	446/243 mm	715 cm ²	50.90
53.689.51	548/192 mm	694 cm ²	62.50
53.689.56	548/345 mm	1'247 cm ²	98.20
53.689.61	650/345 mm	1'480 cm ²	116.50
53.689.66	650/650 mm	2'788 cm ²	244.00

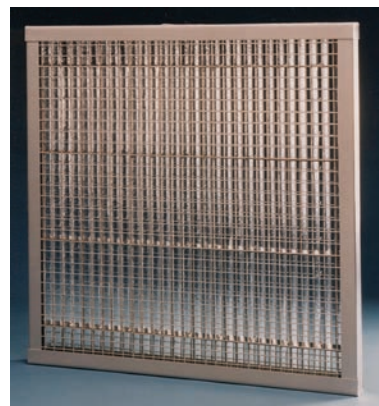

53.689.25-65



53.689.26-66

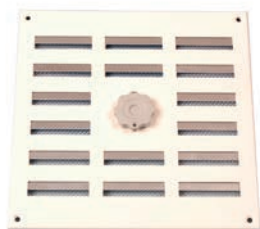

53.690.11-12

Griglie di ventilazione

griglia con chiusura, con manopola

materiale: alluminio
colore: bianco RAL 9010
montaggio: unilaterale / bilaterale

Articolo n.	L/A	sezione trasversale		pezzo
53.690.11	155/155 mm	54 cm ²	3.5 mm	40.30
53.690.12	195/195 mm	92 cm ²	3.5 mm	47.40

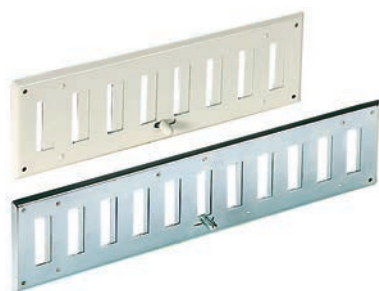

53.692.03-15

Griglie con chiusura

materiale: acciaio
spessore: 6 mm
montaggio: unilaterale / bilaterale

Articolo n.	finitura	L/A	sezione trasversale	pezzo
53.692.03	bianco RAL 9010	300/100 mm	70 cm ²	41.70
53.692.04	bianco RAL 9010	400/100 mm	97 cm ²	48.00
53.692.05	bianco RAL 9010	500/100 mm	123 cm ²	59.10
53.692.13	zincata	300/100 mm	70 cm ²	39.80
53.692.14	zincata	400/100 mm	97 cm ²	46.70
53.692.15	zincata	500/100 mm	123 cm ²	59.10
53.692.53	bianco RAL 9010	300/150 mm	140 cm ²	48.00
53.692.54	bianco RAL 9010	400/150 mm	194 cm ²	60.40
53.692.55	bianco RAL 9010	500/150 mm	246 cm ²	68.90
53.692.63	zincata	300/150 mm	140 cm ²	48.50
53.692.64	zincata	400/150 mm	194 cm ²	62.40
53.692.65	zincata	500/150 mm	246 cm ²	70.50



53.692.53-65

Griglie di ventilazione

materiale: acciaio
 spessore: 6 mm
 montaggio: unilaterale / bilaterale
 3.5 mm

Articolo n.	finitura	L/A	sezione trasversale	pezzo
53.693.03	bianco RAL 9010	300/100 mm	28 cm ²	26.60
53.693.04	bianco RAL 9010	400/100 mm	32 cm ²	34.10
53.693.05	bianco RAL 9010	500/100 mm	28 cm ²	37.70
53.693.13	zincata	300/100 mm	28 cm ²	23.45
53.693.14	zincata	400/100 mm	28 cm ²	29.10
53.693.15	zincata	500/100 mm	32 cm ²	34.70
53.693.53	bianco RAL 9010	300/150 mm	48 cm ²	32.80
53.693.54	bianco RAL 9010	400/150 mm	64 cm ²	37.70
53.693.55	bianco RAL 9010	500/150 mm	80 cm ²	43.30
53.693.63	zincata	300/150 mm	48 cm ²	31.90
53.693.64	zincata	400/150 mm	64 cm ²	37.70
53.693.65	zincata	500/150 mm	80 cm ²	42.10

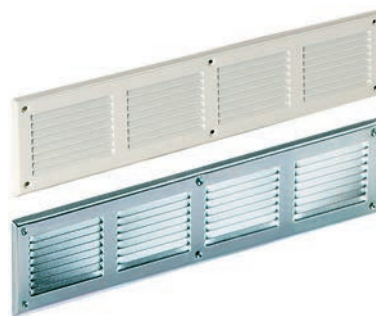

53.693.03-15



53.693.53-65

Griglie di ventilazione

per aria estratta e ricircolo (griglia di compensazione), indicate anche per il passaggio dell'aria tra due locali, profondità lamelle 11 mm

materiale: Lamiera d'acciaio
 finitura: zincata
 montaggio: unilaterale / bilaterale
 4.5 mm

Articolo n.	L/A	dim. X	dim. Y	sezione trasversale	pezzo
53.696.01	250/150 mm	200 mm	100 mm	100 cm ²	40.30
53.696.03	350/150 mm	300 mm	100 mm	150 cm ²	42.10
53.696.04	450/150 mm	400 mm	100 mm	200 cm ²	45.70
53.696.05	550/150 mm	500 mm	100 mm	250 cm ²	50.70
53.696.06	650/150 mm	600 mm	100 mm	300 cm ²	54.50



53.696.01-06

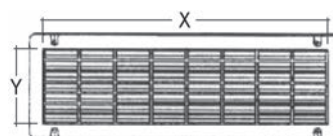

53.696.01-06





53.696.11-16



53.696.11-16

Griglie di ventilazione

per aria estratta e ricircolo (griglia di compensazione), indicate anche per il passaggio dell'aria tra due locali, profondità lamelle 11 mm

materiale: Lamiera d'acciaio
 finitura: zincata
 montaggio: unilaterale / bilaterale
 4.5 mm

Articolo n.	L/A	dim. X	dim. Y	sezione trasversale	pezzo
53.696.11	250/250 mm	200 mm	200 mm	205 mm cm ²	48.50
53.696.13	350/250 mm	300 mm	200 mm	410 mm cm ²	50.70
53.696.14	450/250 mm	400 mm	200 mm	410 mm cm ²	57.50
53.696.15	550/250 mm	500 mm	200 mm	513 mm cm ²	64.30
53.696.16	650/250 mm	600 mm	200 mm	615 mm cm ²	68.00



53.698.31-34

Griglie di ventilazione

griglie di ventilazione esterne abbinabili alle prese d'aria 53.690.01-04

materiale: alluminio
 finitura: stampo / grezzi
 montaggio: unilaterale

Articolo n.	telaio larg./prof.	L/A	sezione trasversale	pezzo
53.698.31	100 / 140 mm	125/165 mm	39 cm ²	14.15
53.698.32	140 / 140 mm	165/165 mm	60 cm ²	17.60
53.698.33	140 / 200 mm	165/215 mm	85 cm ²	19.60
53.698.34	180 / 230 mm	200/250 mm	135 cm ²	22.05

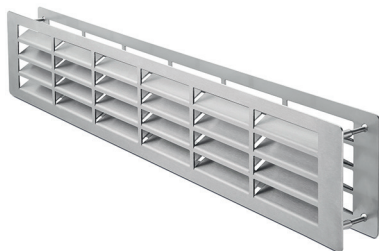

67.050.05

Griglie di ventilazione in acciaio inox

con mascherina a vista, per porte da camera, spessore porta da 30 mm

materiale: acciaio inox

finitura: spazzolato

montaggio: d' avvitare

sezione trasversale: 207 cm²

Articolo n.	L/L	lungh. d'incasso	larghezza d'incasso	coppia
67.050.05	500/100 mm	480 mm	80 mm	144.00

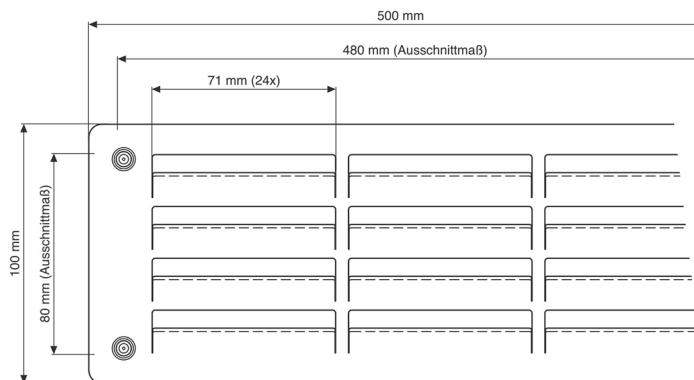

Griglie di ventilazione

materiale: acciaio inox
 montaggio: unilaterale / bilaterale
 3.5 mm

Articolo n.	L/A	sezione trasversale	pezzo
53.698.51	115/115 mm	22 cm ²	35.80
53.698.53	215/105 mm	37 cm ²	47.20
53.698.54	215/215 mm	88 cm ²	67.50



53.698.51-54

Griglie di ventilazione

griglia di ventilazione insonorizzante, classificata secondo EN ISO 717-1, testata con spessore porta 40 mm
 Questo ventilatore è formato da 2 elementi profilati e 2 elementi in gommapiuma, che impediscono la vista.

Sistema di fissaggio a vite con 2 viti a bussola.

ritaglio: 430/85 mm

apertura ventilazione: 410/20 mm

materiale: alluminio
 finitura: anodizzato incolore

Articolo n.	per porte con spessore	larghezza esterna	altezza esterna	sezione trasversale	pezzo
67.050.01	40 - 45 mm	450 mm	100 mm	82 cm ²	65.80

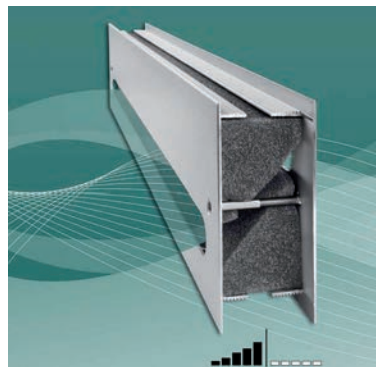

67.050.01

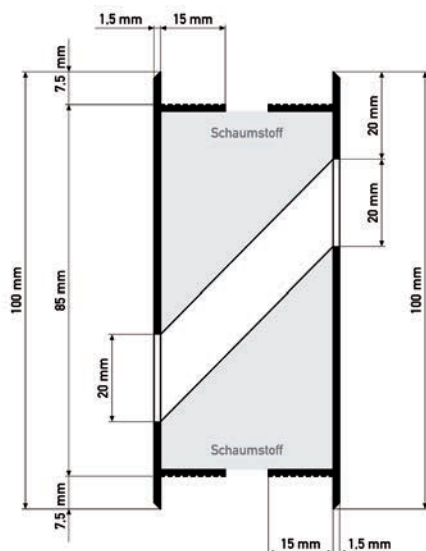

67.050.01

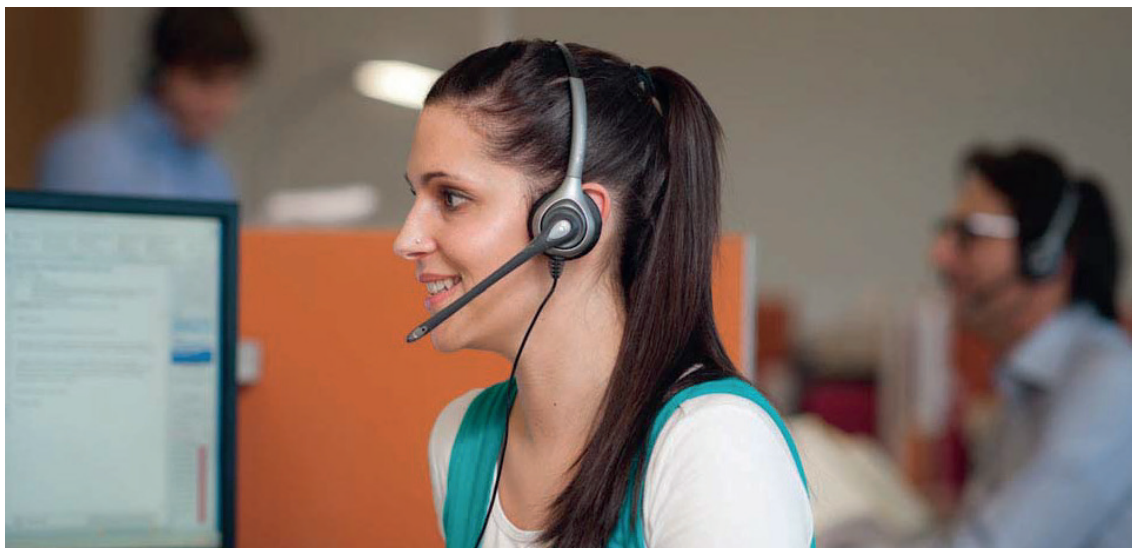

Shop online facile da usare

Vantaggi digitali a tutti i livelli.

Le cifre parlano da sole: circa 250 000 ordini ci giungono ogni anno dal nostro shop online OPO-Net®. Grazie alle potenti funzioni di ricerca, agli utili strumenti e al 2% di rimborso sul fatturato a fine anno, ordinare nel mondo online della ferramenta e degli attrezzi diventa ancora più facile e conveniente.

- Molti utili strumenti come informazioni complementari sui prodotti, cataloghi da sfogliare, prezzi e informazioni sulla disponibilità facilitano la vostra ricerca e l'invio del vostro ordine.
- Migliaia di disegni CAD 2D e 3D sono disponibili online per essere scaricati e facilitare la vostra progettazione.
- Le applicazioni per smartphone di OPO-Net® con scanner di codice a barre integrato sono disponibili gratuitamente nell'App Store della Apple o nel PlayStore di Google.
- La E-News e la newsletter via e-mail di OPO Oeschger vi tengono informati più volte all'anno sulle ultime novità del settore.



Il vostro partner di fiducia

Prestazioni che convincono.

Dal 1926 ci occupiamo quotidianamente del commercio di ferramenta e utensili. E da allora, uno dei nostri obiettivi è quello di offrire una qualità ineccepibile, processi efficienti e servizi affidabili. Perché dovete poter sempre poter contare su di noi.

- Su 100 articoli ordinati, 98 sono disponibili subito franco magazzino.
- Tutto ciò che viene ordinato entro le ore 18:00, viene di norma consegnato il giorno lavorativo successivo.
- Siete voi stessi a decidere se la spedizione deve avvenire in una certa data o regolarmente, con una consegna individuale o collettiva.
- Il nostro servizio, dalla fatturazione alla gestione dei resi, è affidabile e flessibile, perché risponde alle vostre esigenze.

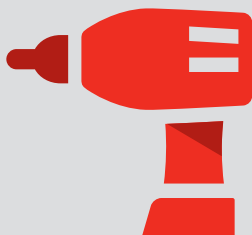

60'000 articoli di
ferramenta, macchine e utensili



Disponibilità del
98 %
sicurezza grazie all'alta
disponibilità dei prodotti



Commandare entro
18:00
ricevere il giorno successivo



2 %
di sconto per gli ordini
effettuati con OPO-Net[®]

Serradine per armadi 1149-1163



Ferramenta per ante a ribalta 1164-1180

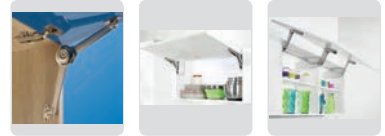

Ferramenta per ante parallele ribaltabili verticalmente 1181-1188

Sistemi abbassari piani e accessori per pensili 1189-1194

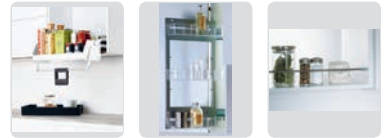

Attaccaglia per mobili base 1195-1205

Materiale di montaggio insonorizzante 1206-1210



Sistemi di sospensione 1211-1214

Mensole per bar / Elettrificazione il cucine 1215-1225

Ringhiere per bancone bar / Sospensioni 1226-1235



Ringhiere per cucine 1236-1247

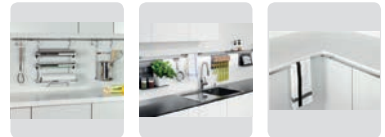

Ferramenta di ventilazione 1248-1255

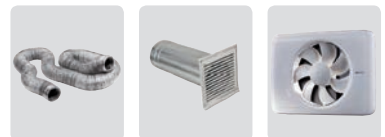



Info

Questo simbolo contraddistingue i prodotti per i quali è possibile richiamare ulteriori informazioni al nostro Shop (www.opo.ch).



Acciaio inox

Questo simbolo contraddistingue i prodotti in acciaio inox.



Disegni CAD

Questo simbolo contraddistingue i prodotti per i quali esistono disegni CAD. Accesso al nostro Shop (www.opo.ch).



Alluminio

Questo simbolo identifica prodotti in alluminio.



Su misura

Questo simbolo identifica prodotti che vengono da noi tagliati su misura alle dimensioni desiderate.



Ammortizzatore

Questo simbolo identifica prodotti con fermo finale.



Simbolo di protezione antincendio

Questo simbolo contraddistingue i prodotti che secondo il costruttore sono idonei o omologati per una protezione antincendio oppure collaudati e omologati all'interno di un elemento.

Attenzione: Come testato, così montato! Le norme in vigore devono assolutamente essere rispettate!



Funzione antisfondamento

Questo simbolo contraddistingue i prodotti che sono idonei per elementi antisfondamento.



In alcuni punti il simbolo viene completato con la relativa norma di certificazione.

E130
VSSM



Uscite di sicurezza

Questo simbolo contraddistingue i prodotti che possono essere utilizzati nelle porte per vie di fuga.

In alcuni punti il simbolo viene completato con la relativa norma di certificazione.



Via di fuga

Questo simbolo contraddistingue i prodotti che possono essere utilizzati nelle porte per vie di fuga a 1 o 2 ante.



EN179
EN1125



Porta in battuta

Questo simbolo contraddistingue i prodotti che possono essere utilizzati nelle porte a 1 o 2 ante.



Isolazione fonica

Questo simbolo contraddistingue i prodotti che possono essere utilizzati per un'isolazione fonica.



Costruzione senza barriere

Questo simbolo contraddistingue i prodotti per costruzioni senza barriere.



Pioggia battente

Questo simbolo contraddistingue i prodotti che resistono alla pioggia battente.



Carico da vento

Questo simbolo contraddistingue i prodotti contro il carico da vento.

OK Line®
OK Tools®
OK Vis®

OK-Line®, OK-Tools® e OK-Vis®

Questi marchi stanno per i prodotti di qualità di OPO Oeschger con uno straordinario rapporto qualità-prezzo.

c 01 03 08



Link all'OPO-Net®

Nell'intestazione di ciascuna pagina del SortiLog® si trova un codice con il quale è possibile accedere in modo facile e veloce all'assortimento attuale nell'OPO-Net®.

Sistema di serrandine avvolgibili C3-Box a misura

modulo serrandine avvolgibili ad azionamento verticale premontato, salvaspazio e pronto da montare per mobili sovrapposti o pensili, modulo cassetta pronto per il montaggio da avvitare lateralmente, nessun ripiano intermedio necessario, **montaggio molto razionale incl. frontale e profili di guida in plastica arretrati lateralmente di 3 mm da inserire in elementi con spessore laterale 19 mm (i bordo del corpo devono essere occupati, eventuali fondi dei ripiani devono essere arretrati di almeno 20 mm dal bordo anteriore del mobile)**

ordinate il vostro kit su misura e pronto da montare utilizzando il configuratore di serrandine REHAU e beneficiate anche voi di vantaggi che parlano da soli:

- ordine di kit pronti da montare a partire da 1 unità
- scelta guidata dei prodotti
- controllo di plausibilità integrato
- uso facile e autoesplicativo
- ampio assortimento

Sistema di serrandine avvolgibili C3-Box

kit completo - meccanismo di avvolgimento C3-Box confezionato su misura pronto per l'uso:

profili di guida in 2 pezzi H/L 19/27 mm , alluminio coordinato con la relativa finitura delle serrandine, d'avvitare al bordo del corpo con viti nascoste, (i bordo del corpo devono essere occupati, eventuali fondi dei ripiani devono essere arretrati di almeno 25 mm dal bordo anteriore del mobile)

finitura: finitura superficiale a scelta

Articolo n.	esecuzione	larghezza stecca	prezzo
51.188.31	RAUVOLET E 23	3 x 15 mm	su richiesta

finitura: effetto alluminio / effetto inox

Articolo n.	esecuzione	larghezza stecca	prezzo
51.188.32	Metallic Line	20 mm	su richiesta
51.188.33	Metallic Line	25 mm	su richiesta
51.188.34	Aluminium	25 mm	su richiesta

 Per le vostre soluzioni su misura utilizzate il configuratore di serrandine a REHAU

IMPORTANTE: Lei deve effettuare l'accesso al OPO-Net

 Accessori opzionali: Bacchetta di chiusura alle misure del cliente vedere 51.188.40, pagina 1163



51.188.31-34



51.188.31-34



51.190.31-85

Serrandine avvolgibili-vetro kit completo sistema REHAU vetro-line

modulo serrandine avvolgibili premontato, salvaspazio e pronto da montare per mobili sovrapposti o pensili, per spessore pannello 19 mm, comando serrandine verticale, modulo da avvitare lateralmente, ripiano intermedio smontabile consigliato, rotaie di guida filigranate in 2 pezzi con straordinarie caratteristiche di scorrimento, larghezza copertura bordo 19 mm (bordo frontale consigliato), perdita misura luce per ciascuna rotaia di guida 13 mm, lesena a innesto con larghezza copertura bordo 19 mm, lamelle larghe 50 mm in vetro di sicurezza monostrato particolarmente resistente ai graffi e facile da pulire, maniglie in vetro con colore coordinato con il vetro, pannello in vetro e maniglia a filo.

kit completo composto da:

- 1 modulo serrandine avvolgibili premontato e precaricato
- 1 kit di accessori con rotaie di guida e lesena

dimensioni modulo:

fino a un'altezza di 1000 mm: 173 mm, fino a un'altezza di 1500 mm: 216 mm x profondità di montaggio 296 mm

materiale: vetro
larghezza profilo: 50 mm

finitura: nero

Articolo n.	larghezza mobile	altezza	profilo	kit
51.190.31	600 mm	650 - 1'000 mm	nero-onice	1007.00
51.190.33	900 mm	650 - 1'000 mm	nero-onice	1182.00
51.190.32	600 mm	1'000 - 1'500 mm	nero-onice	1276.00
51.190.34	900 mm	1'000 - 1'500 mm	nero-onice	1512.00
51.190.50	600 mm	650 - 1'000 mm	effetto alluminio	971.00
51.190.54	600 mm	1'000 - 1'500 mm	effetto alluminio	1226.00
51.190.58	900 mm	650 - 1'000 mm	effetto alluminio	1146.00
51.190.62	900 mm	1'000 - 1'500 mm	effetto alluminio	1462.00
51.190.70	600 mm	650 - 1'000 mm	effetto inox	989.00
51.190.74	600 mm	1'000 - 1'500 mm	effetto inox	1251.00
51.190.78	900 mm	650 - 1'000 mm	effetto inox	1164.00
51.190.82	900 mm	1'000 - 1'500 mm	effetto inox	1487.00

finitura: bianco

Articolo n.	larghezza mobile	altezza	profilo	kit
51.190.51	600 mm	650 - 1'000 mm	effetto alluminio	971.00
51.190.55	600 mm	1'000 - 1'500 mm	effetto alluminio	1226.00
51.190.59	900 mm	650 - 1'000 mm	effetto alluminio	1146.00
51.190.63	900 mm	1'000 - 1'500 mm	effetto alluminio	1462.00
51.190.71	600 mm	650 - 1'000 mm	effetto inox	989.00
51.190.75	600 mm	1'000 - 1'500 mm	effetto inox	1251.00
51.190.79	900 mm	650 - 1'000 mm	effetto inox	1164.00
51.190.83	900 mm	1'000 - 1'500 mm	effetto inox	1487.00

finitura: satinato

Articolo n.	larghezza mobile	altezza	profilo	kit
51.190.52	600 mm	650 - 1'000 mm	effetto alluminio	971.00
51.190.56	600 mm	1'000 - 1'500 mm	effetto alluminio	1226.00
51.190.60	900 mm	650 - 1'000 mm	effetto alluminio	1146.00
51.190.64	900 mm	1'000 - 1'500 mm	effetto alluminio	1462.00
51.190.72	600 mm	650 - 1'000 mm	effetto inox	989.00
51.190.76	600 mm	1'000 - 1'500 mm	effetto inox	1251.00
51.190.80	900 mm	650 - 1'000 mm	effetto inox	1164.00
51.190.84	900 mm	1'000 - 1'500 mm	effetto inox	1487.00

finitura: nero fumo

Articolo n.	larghezza mobile	altezza	profilo	kit
51.190.53	600 mm	650 - 1'000 mm	effetto alluminio	971.00
51.190.57	600 mm	1'000 - 1'500 mm	effetto alluminio	1226.00
51.190.61	900 mm	650 - 1'000 mm	effetto alluminio	1146.00
51.190.65	900 mm	1'000 - 1'500 mm	effetto alluminio	1462.00
51.190.73	600 mm	650 - 1'000 mm	effetto inox	989.00
51.190.77	600 mm	1'000 - 1'500 mm	effetto inox	1251.00
51.190.81	900 mm	650 - 1'000 mm	effetto inox	1164.00
51.190.85	900 mm	1'000 - 1'500 mm	effetto inox	1487.00



51.190.31-85



51.189.01+11



51.189.02+12



51.189.02+12

Modulo Rehau Climber per mobili

Frontale con lamelle in vetro e azionamento motorizzato Rehau Climber

Modulo completamente preassemblato per mobili, realizzato sotto forma di soluzione innovativa di design con pratico comando tramite sensori. L'apertura/chiusura avviene sfiorando leggermente il sensore sul fondo del mobile.

Modulo per mobili composto da:

Corpo realizzato con pannelli di masonite (bianco lucidato a specchio = Egger W 932 ST68)

Fianchi e fondo spessi 16 mm

Frontale a lamelle formato da sei lamelle in vetro ESG larghe 13 cm

Motore con cavo di collegamento lungo 1,8 m, spina europea piatta e sensore di movimento

Un ripiano in vetro trasparente montato al centro del corpo

2 attaccaglie per pensili (premontate), incl. binari di sospensione

Arresto di sicurezza in direzione SU e GIÙ (nessuna protezione personale), incl. istruzioni di montaggio, imballato pronto per il montaggio

Campo d'impiego: locali chiusi e asciutti. È sufficiente inserire il modulo e appenderlo: fine!

Articolo n.	elemento	colore	pezzo
51.189.01	600 / 780 / 373 mm	schwarz transluzent	1653.00
51.189.02	600 / 780 / 373 mm	Satinato (Milchglasoptik)	1653.00
51.189.11	900 / 780 / 373 mm	schwarz transluzent	1739.00
51.189.12	900 / 780 / 373 mm	Satinato (Milchglasoptik)	1739.00



Kit completo profilo serrandine FRAME4, in plastica

Modulo serrandine avvolgibili premontato, salvaspazio e pronto da montare, per mobili sovrapposti o pensili, viene fornito sotto forma di sistema a cassette verticali confezionato pronto per l'uso. **Il montaggio è molto semplice: il sistema può essere sistemato su un corpo standard oppure incassato nel corpo di un armadio speciale.** Grazie al profilo telaio filigranato, nessuna perdita di posto lungo la larghezza/profondità interna del mobile.

Kit completo composto da:

1 modulo serrandina avvolgibile premontato C3-Box con meccanismo di compensazione preregistrato, serrandina Metallic-Line 25 premontata e avvolta

1 maniglia monoblocco con manico integrato d'avvitare all'ultima stecca della serrandina avvolgibile

1 frontale alto 45 mm d'avvitare

2 profili di guida premontati H/L 19/4 mm, d'alluminio, d'avvitare ai bordi del mobile con viti nascoste

larghezza stecca 25 mm, altezza sino a 1500 mm

Articolo n.	finitura	elemento	dim. modulo L/A/P	kit
51.189.64	effetto inox	600 mm	594/183/269 mm	817.00
51.189.66	effetto inox	900 mm	894/183/269 mm	1053.00
51.189.54	effetto alluminio	600 mm	594/183/269 mm	746.00
51.189.56	effetto alluminio	900 mm	894/183/269 mm	962.00

Per le vostre soluzioni su misura utilizzate il configuratore di serrandine a REHAU

IMPORTANTE: Lei deve effettuare l'accesso al OPO-Net

~~Accessori opzionali: Bacchetta di chiusura alle misure del cliente vedere 51.188.40, pagina 1163~~



51.189.54-56



51.189.54-56



51.189.64-66



51.188.21-23



51.188.21-23

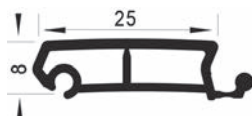

51.188.21-23

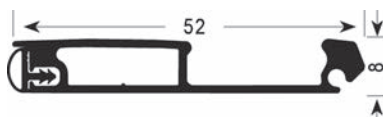

51.188.21-23

Kit completo sistema di serrandine avvolgibili alluminio C3-Box

modulo serrandine avvolgibili ad azionamento verticale premontato, salvaspazio e pronto da montare per mobili sovrapposti o pensili, modulo cassetta pronto per il montaggio da avvitare lateralmente, nessun ripiano intermedio necessario, **montaggio molto razionale incl. frontale e profili di guida in plastica arretrati lateralmente di 3 mm da inserire in elementi con spessore laterale 19 mm (i bordo del corpo devono essere occupati, eventuali fondi dei ripiani devono essere arretrati di almeno 20 mm dal bordo anteriore del mobile)**

Kit completo composto da:

- 1 modulo serrandina avvolgibile premontato C3-Box con meccanismo di compensazione preregistrato, serrandina Metallic-Line 25 premontata e avvolta, incl. maniglia combinata alta 52 mm
- 1 frontale alto 73 mm con altezza arretrata di 4 mm, incl. profilo d'avvitare per montaggio a scatto
- 2 profili di guida premontati H/L 19/29 mm, in plastica, d'avvitare ai fianchi del mobile con viti nascoste, il profilo di guida copre 16 mm del bordo anteriore del mobile.

larghezza stecca 25 mm

materiale: alluminio
finitura: effetto inox

Articolo n.	elemento	altezza	dim. modulo L/A/P	kit
51.188.21	550 mm	1'000 - 1'500 mm	512/184/276 mm	828.00
51.188.22	600 mm	1'000 - 1'500 mm	562/184/276 mm	864.00
51.188.23	900 mm	1'000 - 1'500 mm	862/184/276 mm	1094.00

▲ facilissimo da montare:

- capovolgere l'elemento
- fissare il profilo a clip per il frontale
- inserire il modulo e fissarlo
- capovolgere l'elemento
- fissare i profili di guida e il frontale: fine

📄 Per le vostre soluzioni su misura utilizzate il configuratore di serrandine a REHAU

IMPORTANTE: Lei deve effettuare l'accesso al OPO-Net

🔗 Accessori opzionali: Bacchetta di chiusura alle misure del cliente vedere 51.188.40, pagina 1163

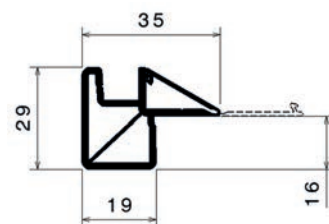

51.188.21-23



Kit completo sistema di serrandine avvolgibili C3-Box

modulo serrandine avvolgibili ad azionamento verticale premontato, salvaspazio e pronto da montare per mobili sovrapposti o pensili, modulo cassetta pronto per il montaggio da avvitare lateralmente, nessun ripiano intermedio necessario, **montaggio molto razionale incl. frontale e profili di guida in plastica arretrati lateralmente di 3 mm da inserire in elementi con spessore laterale 19 mm (i bordo del corpo devono essere occupati, eventuali fondi dei ripiani devono essere arretrati di almeno 20 mm dal bordo anteriore del mobile)**

Kit completo composto da:

- 1 modulo serrandina avvolgibile premontato C3-Box con meccanismo di compensazione preregistrato, serrandina Metallic-Line 25 premontata e avvolta, incl. maniglia combinata alta 52 mm
- 1 frontale alto 73 mm con altezza arretrata di 4 mm, incl. profilo d'avvitare per montaggio a scatto
- 2 profili di guida premontati H/L 19/29 mm, in plastica, d'avvitare ai fianchi del mobile con viti nascoste, il profilo di guida copre 16 mm del bordo anteriore del mobile.

larghezza stecca 25 mm

materiale: plastica

finitura: effetto alluminio

Articolo n.	elemento	altezza	dim. modulo L/A/P	kit
51.188.51	550 mm	650 - 1'000 mm	512/164/276 mm	363.00
51.188.52	550 mm	1'000 - 1'500 mm	512/164/276 mm	406.00
51.188.53	600 mm	650 - 1'000 mm	562/164/276 mm	409.00
51.188.54	600 mm	1'000 - 1'500 mm	562/164/276 mm	431.00
51.188.55	900 mm	650 - 1'000 mm	862/164/276 mm	497.00
51.188.56	900 mm	1'000 - 1'500 mm	862/164/276 mm	551.00

finitura: effetto inox

Articolo n.	elemento	altezza	dim. modulo L/A/P	kit
51.188.61	550 mm	650 - 1'000 mm	512/164/276 mm	401.00
51.188.62	550 mm	1'000 - 1'500 mm	512/164/276 mm	436.00
51.188.63	600 mm	650 - 1'000 mm	562/164/276 mm	439.00
51.188.64	600 mm	1'000 - 1'500 mm	562/164/276 mm	479.00
51.188.65	900 mm	650 - 1'000 mm	862/164/276 mm	572.00
51.188.66	900 mm	1'000 - 1'500 mm	862/164/276 mm	608.00

📄 Per le vostre soluzioni su misura utilizzate il configuratore di serrandine a REHAU

📄 **IMPORTANTE:** Lei deve effettuare l'accesso al OPO-Net

🔗 Accessori opzionali: Bacchetta di chiusura alle misure del cliente vedere 51.188.40, pagina 1163



51.188.51-66



51.188.51-66

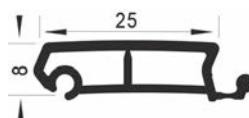

51.188.51-66

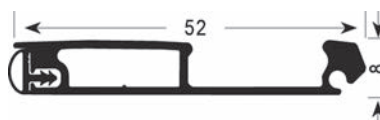

51.188.51-66

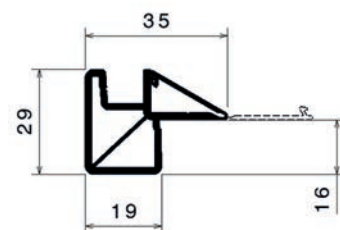

51.188.51-23



Stecche profilate REHAU RAUVOLET E 23

da accorciare in misure individuali

utilizzabile per serrandine avvolgibili orizzontali o verticali, per chiusura unilaterale o centrale

Stecche profilate RAUVOLET E 23 (3 x 15 mm)

1 pezzo = 3 stecche profilate 15 mm collegate fisse

materiale: plastica

spessore profilo: 8 mm

Articolo n.	colore	lunghezza	pezzo
51.187.01	bianco RAL 9010	2.5 m	9.65
51.187.02	grigio chiaro RAL 7035	2.5 m	10.50
51.187.03	metallizzato 5427	2.5 m	10.95

▲ Ritaglio lunghezza delle stecche

Versione da incasso: misura interna mobile + 14 mm

Versione d'avvitare: misura interna mobile + 12 mm

Lunghezza della serrandina avvolgibile

Scorrimento verticale: altezza minima interna mobile + profondità interna mobile

scorrimento orizzontale: larghezza interna mobile + 30 mm

🔗 Accessori opzionali: Serratura d'incassare con catenaccio a gancio per serrandine avvolgibili vedere 51.188.99, pagina 192

Accessori opzionali: Serrature d'incassare per serrandine e ante scorrevoli vedere 47.370.03, pagina 192

Accessori opzionali: Nastri adesivi con resina di vetro 3M Scotch 8959 ultrasensibile vedere 86.345.19-50 su www.opo.ch

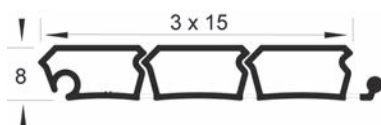

51.187.01-03



51.187.01-03

vertical / vertical

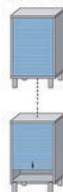

horizontal

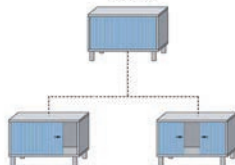

Maniglie medio RAUVOLET E 23

accorciabili in misure individuali

lunghezza stecche di chiusura **versione da incasso** = misura int. mobile - 6 mm

lunghezza stecche di chiusura **versione d'avvitare** = misura int. mobile - 28 mm

materiale: plastica

spessore profilo: 8 mm

Articolo n.	colore	L/A	lunghezza	pezzo
51.187.93	bianco RAL 9010	28/8 mm	2.5 m	45.10
51.187.98	grigio chiaro RAL 7035	28/8 mm	2.5 m	45.10
51.187.99	metallizzato 7194	28/8 mm	2.5 m	75.20

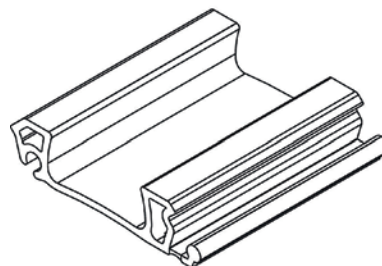

51.187.93-99

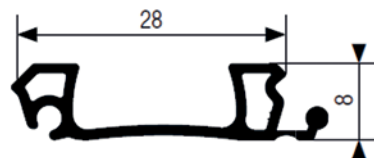

51.187.93-99

Stecche di chiusura (profilo maniglia) RAUVOLET E 23

accorciabili in misure individuali

le maniglie per mobili possono essere montate sulla stecca di chiusura.

lunghezza stecche di chiusura **versione da incasso** = misura int. mobile - 6 mm

lunghezza stecche di chiusura **versione d'avvitare** = misura int. mobile - 28 mm

utilizzabile con pattini in plastica 51.187.95-97 o con freno verticale 51.187.20

materiale: plastica

spessore profilo: 8 mm

Articolo n.	colore	L/A	lunghezza	pezzo
51.187.90	bianco RAL 9010	46/28 mm	2.5 m	30.20
51.187.91	grigio chiaro RAL 7035	46/28 mm	2.5 m	31.10
51.187.92	metallizzato 5427	46/28 mm	2.5 m	38.50

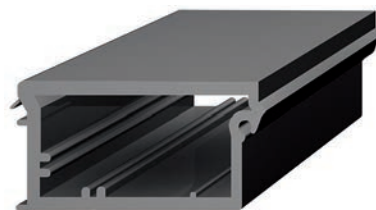

51.187.90-92

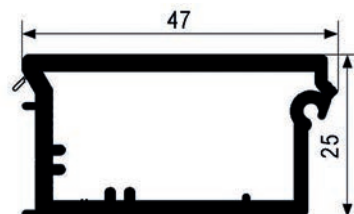

51.187.90-92

Pattini per stecche di chiusura RAUVOLET E 23

materiale: plastica

spessore profilo: 8 mm

Articolo n.	colore	L/L/A	coppia
51.187.95	bianco RAL 9010	42/9/10 mm	1.68
51.187.96	grigio chiaro RAL 7035	42/9/10 mm	1.68
51.187.97	nero	42/9/10 mm	1.68



51.187.95-97

 Accessori opzionali: Lubrificante per plastica vedere 51.187.82, pagina 1162

Freno verticale RAUVOLET E 23

per frenare la corsa della serrandina, l'effetto frenante sui due lati è regolabile individualmente grazie alla vite di registrazione, compatibile con la stecca di chiusura 51.187.90-92

materiale: plastica

spessore profilo: 8 mm

Articolo n.	colore	L/L/A	coppia
51.187.20	nero RAL 9011	42/9/10 mm	4.81



51.187.20



51.187.20

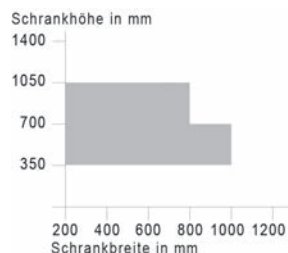

51.187.20

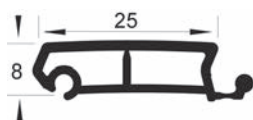

51.187.21-22



51.187.21-22

Stecche profilate REHAU 25 mm Metallic-Line

da accorciare in misure individuali, Profilo per serrandine avvolgibili, utilizzabile per serrandine avvolgibili orizzontali o verticali, per chiusura unilaterale o centrale
plastica (PP) rivestita in alluminio e foderata con pellicola protettiva

materiale: plastica / alluminio
spessore profilo: 8 mm

Articolo n.	finitura	lunghezza	pezzo
51.187.21	effetto alluminio	2.5 m	9.50
51.187.22	effetto inox	2.5 m	12.10

▲ Ritaglio lunghezza delle stecche

Versione da incasso: misura interna mobile + 14 mm

Versione d'avvitare: misura interna mobile + 12 mm

Lunghezza della serrandina avvolgibil

Scorrimento verticale: altezza minima interna mobile + profondità interna mobile

scorrimento orizzontale: larghezza interna mobile + 30 mm

- 🔗 Accessori opzionali: Guida da pavimento 90° TOP BASIC vedere 51.187.59-62, pagina 1161
- Accessori opzionali: Nastri adesivi con resina di vetro 3M Scotch 8959 ultrasensibile vedere 86.345.19-50 su www.opo.ch
- Accessori opzionali: Serratura d'incassare con catenaccio a gancio per serrandine avvolgibili vedere 51.188.99, pagina 192
- Accessori opzionali: Serrature d'incassare per serrandine e ante scorrevoli vedere 47.370.03, pagina 192

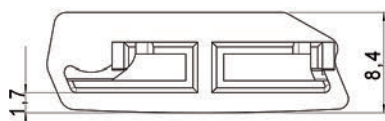

51.187.25

Pattini per stecche profilate Metallic-Line

Per migliorare le proprietà di scorrimento in direzione verticale su ogni terzo profilo, con direzione orizzontale consigliato su ogni profilo

materiale: plastica
spessore profilo: 8 mm

Articolo n.	colore	L/L/A	coppia
51.187.25	nero RAL 9011	25/8/1.4 mm	0.78

- 🔗 Accessori opzionali: Lubrificante per plastica vedere 51.187.82, pagina 1162

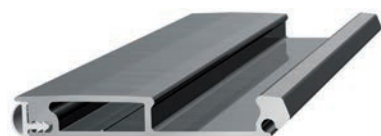

51.187.30-31

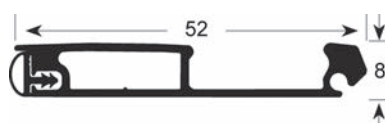

51.187.30-31

Maniglia combinata Metallic-Line

accorciabile in misure individuali, con labbro di tenuta

lunghezza maniglia combinata **versione da incasso** = misura int. mobile + 13 mm

lunghezza maniglia combinata **versione d'avvitare** = misura int. mobile - 10 mm

materiale: alluminio
spessore profilo: 8 mm

Articolo n.	finitura	L/A	lunghezza	pezzo
51.187.30	effetto alluminio	52/8 mm	2.5 m	75.10
51.187.31	effetto inox	52/8 mm	2.5 m	135.90

- ▲ La maniglia combinata non può scorrere sopra guide ad arco di 90°. Ciò significa che la serrandina avvolgibile deve essere incorporata già all'atto dell'assemblaggio del corpo oppure che il corpo dovrà essere aperto per il montaggio successivo.

Pattini per maniglia combinata Metallic-Line

materiale: plastica
spessore profilo: 8 mm



51.187.32

Articolo n.	colore	L/L/A	coppia
51.187.32	grigio chiaro RAL 7035	49/9/2.5 mm	0.61

▲ La maniglia combinata non può scorrere sopra guide ad arco di 90°. Ciò significa che la serrandina avvolgibile deve essere incorporata già all'atto dell'assemblaggio del corpo oppure che il corpo dovrà essere aperto per il montaggio successivo.

🔗 Accessori opzionali: Lubrificante per plastica vedere 51.187.82, pagina 1162

Stecche di chiusura (profilo maniglia) Metallic-Line

accorciabili in misure individuali

le maniglie per mobili possono essere montate sulla stecca di chiusura.

lunghezza stecche di chiusura **versione da incasso** = misura int. mobile + 13 mm

lunghezza stecche di chiusura **versione d'avvitare** = misura int. mobile - 10 mm

il profilo maniglia deve essere intagliato di 10 mm su ciascun lato

materiale: alluminio
spessore profilo: 8 mm

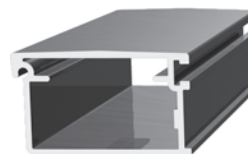

51.187.35-36

Articolo n.	finitura	L/A	lunghezza	pezzo
51.187.35	effetto alluminio	46/27 mm	2.5 m	59.90
51.187.36	effetto inox	46/27 mm	2.5 m	112.50

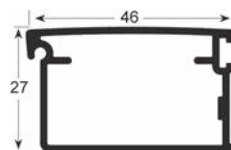

51.187.35-36

▲ Il profilo maniglia deve essere intagliato di 10 mm su ciascun lato

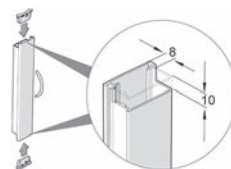

51.187.35-36

Pattini per stecche di chiusura Metallic-Line

materiale: plastica
spessore profilo: 8 mm



51.187.37

Articolo n.	colore	L/L/A	coppia
51.187.37	nero RAL 9011	42/9/2.5 mm	1.14

🔗 Accessori opzionali: Lubrificante per plastica vedere 51.187.82, pagina 1162

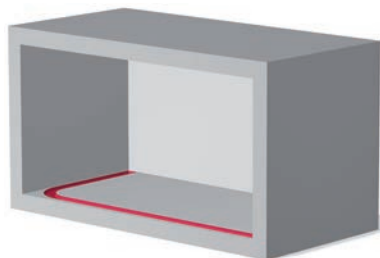

51.187.40-42

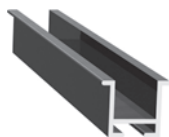

51.187.40-42

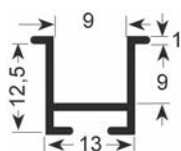

51.187.40-42



51.187.45-47

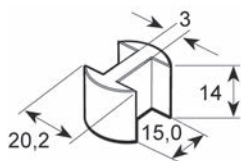

51.187.45-47

Rotaie di guida CLASSIC

d'incassare, altezza bordo = 1 mm

materiale: plastica

spessore profilo: 8 mm

Articolo n.	colore	scanalatura L/P	lunghezza	pezzo
51.187.40	bianco RAL 9010	13/12.5 mm	2.5 m	4.08
51.187.41	grigio chiaro RAL 7035	13/12.5 mm	2.5 m	4.08
51.187.42	nero RAL 9011	13/12.5 mm	2.5 m	4.08

Tappo di separazione CLASSIC

per rotaie di guida 51.187.40-42

utilizzabile come fermo centrale per serrandine orizzontali

materiale: plastica

spessore profilo: 8 mm

Articolo n.	colore	P/ø foro	pezzo
51.187.45	bianco RAL 9010	14/20 mm	0.47
51.187.46	grigio chiaro RAL 7035	14/20 mm	0.47
51.187.47	nero RAL 9011	14/20 mm	0.47

Guida da pavimento 90° CLASSIC

d'incassare, per rotaie di guida 51.187.40-42

materiale: plastica
spessore profilo: 8 mm

Articolo n.	colore	scanalatura L/P	pezzo
51.187.48	bianco RAL 9010	13/12.5 mm	1.14
51.187.49	grigio chiaro RAL 7035	13/12.5 mm	1.14
51.187.50	nero RAL 9011	13/12.5 mm	1.14



51.187.48-50

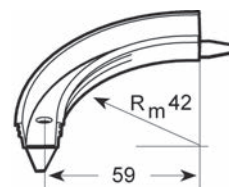

51.187.48-50

Rotaie di guida FLEX

d'incassare, possibile qualsiasi raggio esterno in direzione di scorrimento positiva, raggio interno min. = 35,5 mm

la rotaia di guida può essere piegata manualmente a freddo

materiale: plastica
spessore profilo: 8 mm

Articolo n.	colore	scanalatura L/P	lunghezza	pezzo
51.187.43	grigio chiaro RAL 7035	13/13 mm	2.5 m	15.45
51.187.44	nero RAL 9011	13/13 mm	2.5 m	15.45

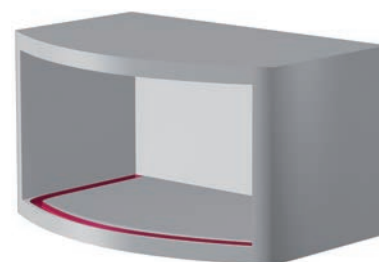

51.187.43-44

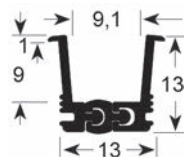

51.187.43-44



51.187.43-44



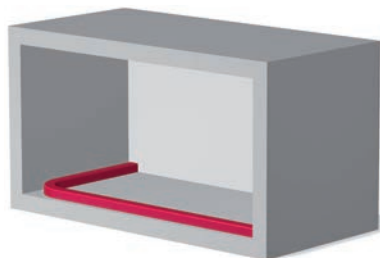

51.187.51-54



51.187.51-54

Rotaie di guida TOP BASIC

a scatola, d'avvitare

materiale: plastica
spessore profilo: 8 mm

Articolo n.	colore	L/A	lunghezza	pezzo
51.187.51	bianco RAL 9010	35/13 mm	2.5 m	7.55
51.187.52	grigio chiaro RAL 7035	35/13 mm	2.5 m	7.55
51.187.53	nero RAL 9011	35/13 mm	2.5 m	7.55
51.187.54	metallizzati RAL 9006	35/13 mm	2.5 m	7.55

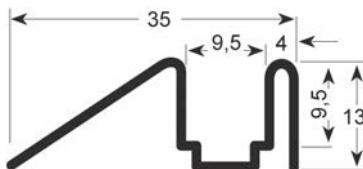

51.187.51-54



51.187.55-58

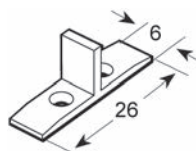

51.187.55-58

Tappo di separazione TOP BASIC

per rotaie di guida 51.187.51-54

utilizzabile come fermo centrale per serrandine orizzontali

materiale: plastica
spessore profilo: 8 mm

Articolo n.	colore		pezzo
51.187.55	bianco RAL 9010	3 mm	0.34
51.187.56	grigio chiaro RAL 7035	3 mm	0.34
51.187.57	nero RAL 9011	3 mm	0.34
51.187.58	metallizzato 5427	3 mm	0.34

Guida da pavimento 90° TOP BASIC

a scatola, d'avvitare

materiale: plastica
spessore profilo: 8 mm

Articolo n.	colore	L/L/A	pezzo
51.187.59	bianco RAL 9010	48.5/48.5/13 mm	0.56
51.187.60	grigio chiaro RAL 7035	48.5/48.5/13 mm	0.56
51.187.61	nero RAL 9011	48.5/48.5/13 mm	0.56
51.187.62	metallizzato 5427	48.5/48.5/13 mm	0.56



51.187.59-62



51.187.59-62

Mascherine di chiusura RAUVOLET E 23

d'incassare, per chiusure superiori o laterali
accorciabili in misure individuali, larghezza mascherina = 46 mm
lunghezza mascherina di chiusura = misura interna mobile

materiale: plastica

Articolo n.	colore	scanalatura L/P	lunghezza	pezzo
51.187.70	bianco RAL 9010	4.2/7 mm	2.5 m	19.35
51.187.71	grigio chiaro RAL 7035	4.2/7 mm	2.5 m	19.35
51.187.72	metallizzato 5427	4.2/7 mm	2.5 m	24.90

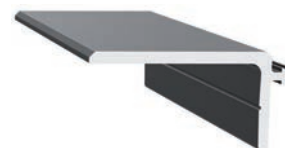

51.187.70-72

Mascherine di chiusura Metallic-Line

alluminio, d'incassare, per chiusure superiori o laterali
accorciabili in misure individuali,
larghezza mascherina = 46 mm
lunghezza mascherina di chiusura = misura interna mobile

materiale: alluminio

Articolo n.	finitura	lunghezza	pezzo
51.187.73	effetto alluminio	2.5 m	37.00
51.187.74	effetto inox	2.5 m	84.10

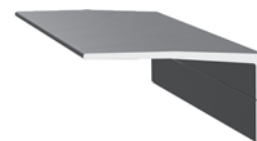

51.187.73-74



51.187.73-74





51.187.82

Lubrificante per plastica per sistemi guidaserrandine

Articolo n.	contenuto	pezzo
51.187.82	5 ml	5.80

il contenuto di un tubetto è sufficiente per almeno 2 mobili (riferito a una larghezza del mobile di 1200 mm)



51.187.85

Meccanismo di compensazione del peso C8 per comando verticale

Utilizzabile a sinistra o a destra, la forza regolabile della molla di questa ferramenta mantiene la serrandina in qualsiasi posizione e impedisce un'apertura o chiusura involontaria. Montaggio senza problemi dietro allo schienale del mobile.
Ingombro minimo = 16 mm

Articolo n.	L/L	pezzo
51.187.85	200/16 mm	38.80

A seconda dell'altezza e della larghezza del mobile, è necessario montare uno o più meccanismi di compensazione e un kit di alberini di rinvio. Per i dettagli, vedere lo schizzo.

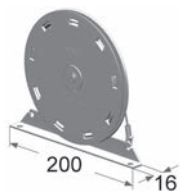

51.187.85

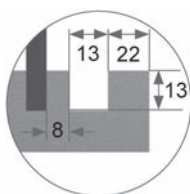

51.187.85



51.187.85

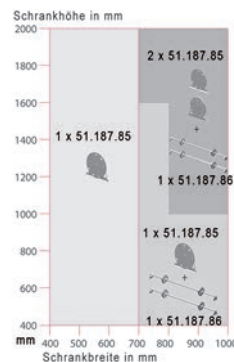

51.187.85



51.187.86

Kit di alberini di rinvio per comando verticale

con larghezza elemento superiore a 700 mm si consiglia l'impiego di un kit di alberini di rinvio
lunghezza barra trasversale = larghezza interna mobile - 28 mm

Articolo n.	elemento	kit
51.187.86	1'000 mm	50.80

Bacchetta di chiusura alle misure del cliente

Completamente confezionata e pronta per l'uso in base alle misure del cliente
chiusura serrandina per la chiusura di armadi da ufficio, cucina, per superalcolici e farmaci

bacchetta bilaterale con chiusura automatica in alluminio, per la trasformazione e l'aggiunta di serrandine La bacchetta di chiusura deve essere ordinata separatamente e può essere sostituita molto facilmente con serrandine standard o su misura. sostituire la maniglia esistente con la maniglia di chiusura, avvitare le lastrine di chiusura laterali in plastica. Fine!

kit composto da:

- profilo di chiusura
- chiusura serrandina laterale premontata
- 2 lastrine di chiusura in plastica
- esecuzione per cilindro quadro (KIL / luce interna del mobile min. 300 mm)
- esecuzione per mezzo-cilindro profilo euro 17 mm (KIL / luce interna del mobile min. 505 mm)
- **senza cilindro**

materiale: alluminio

Articolo n.	finitura	pezzo
51.188.40	effetto alluminio / effetto inox	su richiesta

Dati di ordinazione necessari

- Finitura: alluminio autentico o effetto inox
- Lunghezza: LIM (luce interna del mobile)
- Tipo: C3, Classic, **FRAME4** o C-Box (vedere Checklist/Informazioni)
- Posizione cilindro: centrale o come da schema
- Informazioni supplementari per esecuzione con mezzo-cilindro:
- Apertura serratura: SO (senso orario) o SA (senso antiorario)
- Cilindro: cilindro Kaba 1057 o mezzo-cilindro profilo Euro (p.es. per KABA Legic)

Per cilindri kaba tipo 1057 la vite di fissaggio deve essere accorciata.

La bacchetta di chiusura non è indicata per il modulo serrandine avvolgibili **FRAME 4**



51.188.40

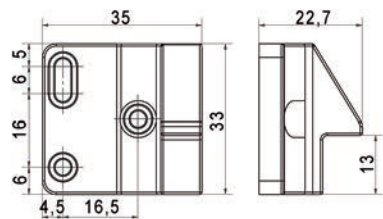

51.188.40

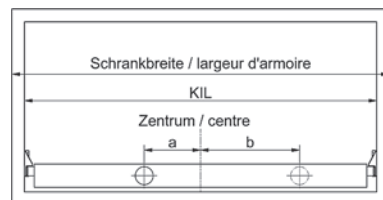

51.188.40



50.695.13-15



50.695.13-15



50.695.13-15

Ribalta a sollevamento orizzontale FREEflap mini

Ferramenta di sollevamento da collegare senza cerniere alla ribalta frontale

- profondità interna >107 mm
- fermo multiposizione e regolazione progressiva della forza
- ClickFixx e regolazione 3D del frontale (+/- 1,5 mm)
- linguetta di posizionamento
- viti EURO premontate

kit composto da:

2 ferramenta FREEflap mini (destra/sinistra)

2 placche di copertura

2 supporto del frontale

altezza mobile interna

peso ribalta

	50.695.13	50.695.14	50.695.15
> 200 mm	1.8 - 4.8 kg	3.7 - 8.2 kg	7.0 - 15.3 kg
< 225 mm	1.6 - 4.2 kg	3.2 - 7.3 kg	6.1 - 13.3 kg
< 250 mm	1.3 - 3.8 kg	2.9 - 6.4 kg	5.4 - 11.8 kg
< 275 mm	1.2 - 3.3 kg	2.5 - 5.7 kg	4.8 - 10.6 kg
< 300 mm	1.1 - 3.1 kg	2.3 - 5.2 kg	4.4 - 9.7 kg
< 325 mm	1.0 - 2.8 kg	2.1 - 4.8 kg	4.0 - 8.8 kg
< 350 mm	0.9 - 2.7 kg	2.0 - 4.4 kg	3.7 - 8.2 kg
< 375 mm	0.9 - 2.4 kg	1.8 - 4.2 kg	3.5 - 7.6 kg
< 400 mm	0.8 - 2.2 kg	1.7 - 3.8 kg	3.2 - 7.0 kg
< 425 mm	0.7 - 2.0 kg	1.6 - 3.6 kg	3.0 - 6.6 kg
< 450 mm	0.7 - 2.0 kg	1.5 - 3.3 kg	2.8 - 6.2 kg

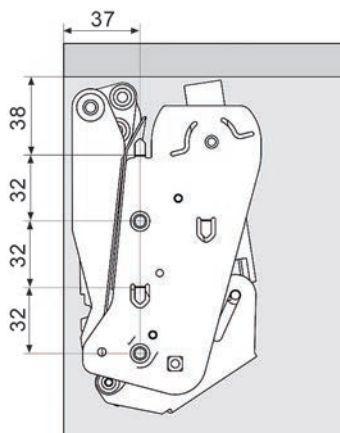

50.695.00-15

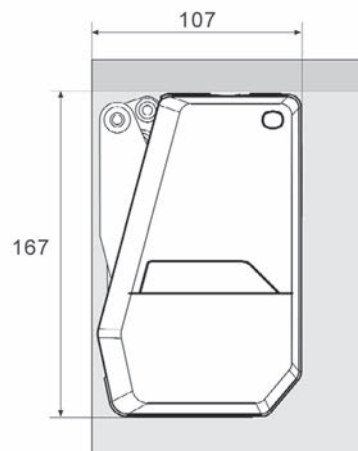

50.695.00-15

campi d'impiego: ante in legno/con telaio
 angolo d'apertura: 107 °
 peso ribalta: 0.7 - 15.3 kg
 materiale: acciaio
 finitura: nichelate

Articolo n.	colore	L/A/P	spessore legno	tipo	prezzo
50.695.13	bianco	34/167/107 mm	19 - 28 mm	A	33.60
50.695.00	grigio	34/167/107 mm	19 - 28 mm	A	29.40
50.695.14	bianco	34/167/107 mm	19 - 28 mm	B	33.60
50.695.01	grigio	34/167/107 mm	19 - 28 mm	B	29.40
50.695.15	bianco	34/167/107 mm	19 - 28 mm	C	36.40
50.695.02	grigio	34/167/107 mm	19 - 28 mm	C	29.40

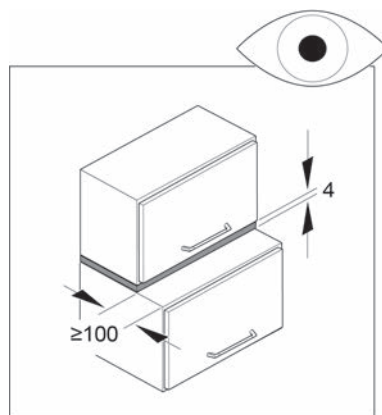

50.695.00-15

 Accessori opzionali: Push to Open FREEFLAP mini/forte vedere 50.695.21-23, pagina 1168

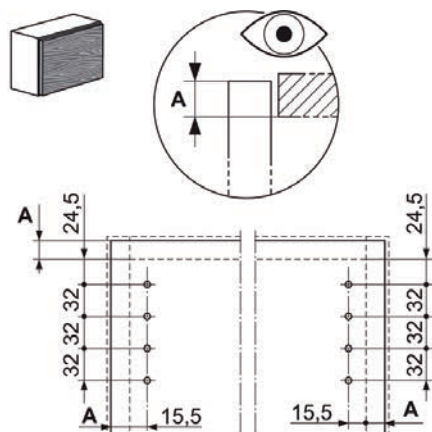

50.695.13-15

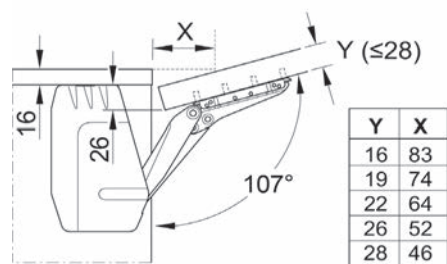

Y	X
16	83
19	74
22	64
26	52
28	46

50.695.00-15



50.695.17-20



50.695.17-20

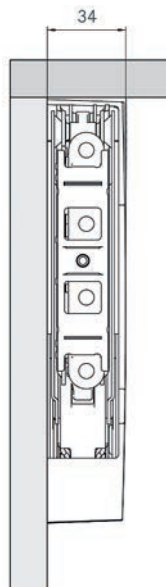

50.695.17-20

Ribalta a sollevamento orizzontale FREEflap forte

Ferramenta di sollevamento da collegare senza cerniere alla ribalta frontale

- profondità interna >130 mm
- fermo multiposizione e regolazione progressiva della forza
- ClickFixx e regolazione 3D del frontale (+/- 1,5 mm)
- linguetta di posizionamento
- viti EURO premontate
- limitatore dell'angolo d'apertura di 90° integrato nella ferramenta

kit composto da:

2 ferramenta FREEflap forte (destra/sinistra)

2 placche di copertura per la ferramenta

2 supporto del frontale

altezza mobile interna	peso ribalta	50.695.17	50.695.18	50.695.19	50.695.20
> 350 mm		5.4 - 11.1 kg	6.8 - 14.4 kg	10.3 - 21.6 kg	13.6 - 27.3 kg
< 375 mm		5.0 - 10.3 kg	6.4 - 13.3 kg	9.5 - 20.0 kg	12.6 - 25.3 kg
< 400 mm		4.7 - 9.6 kg	5.9 - 12.4 kg	8.9 - 18.6 kg	11.8 - 23.6 kg
< 425 mm		4.4 - 9.0 kg	5.6 - 11.6 kg	8.3 - 17.4 kg	11.0 - 22.1 kg
< 450 mm		4.1 - 8.5 kg	5.2 - 10.9 kg	7.8 - 16.4 kg	10.4 - 20.8 kg
< 475 mm		3.9 - 8.0 kg	4.9 - 10.3 kg	7.4 - 15.5 kg	9.8 - 19.6 kg
< 500 mm		3.7 - 7.6 kg	4.7 - 9.8 kg	7.0 - 14.6 kg	9.2 - 18.6 kg
< 525 mm		3.5 - 7.2 kg	4.4 - 9.3 kg	6.6 - 13.9 kg	8.8 - 17.6 kg
< 550 mm		3.3 - 6.8 kg	4.2 - 8.8 kg	6.3 - 13.2 kg	8.3 - 16.8 kg
< 575 mm		3.2 - 6.5 kg	4.0 - 8.4 kg	6.0 - 12.6 kg	8.0 - 15.9 kg
< 600 mm		3.0 - 6.2 kg	3.8 - 8.0 kg	5.7 - 12.0 kg	7.6 - 15.3 kg
< 625 mm		2.9 - 5.9 kg	3.6 - 7.7 kg	5.5 - 11.6 kg	7.3 - 14.6 kg
< 650 mm		2.7 - 5.7 kg	3.5 - 7.4 kg	5.4 - 11.1 kg	7.0 - 14.1 kg

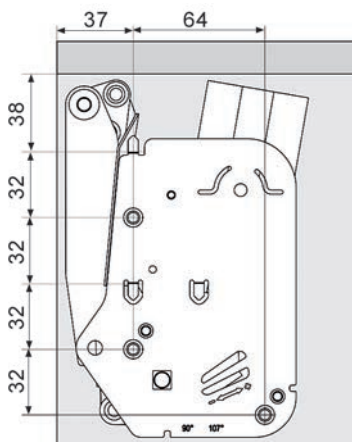

50.695.17-20

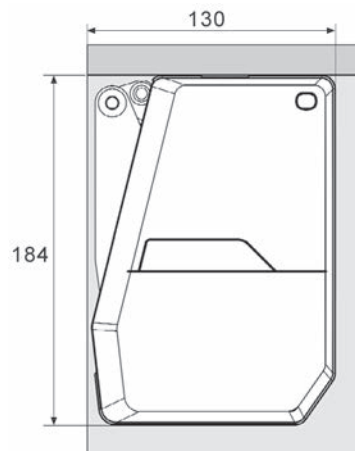

50.695.17-28

campi d'impiego: ante in legno/con telaio
 angolo d'apertura: 90 / 107 °
 portata: 2.7 - 27.3 kg
 materiale: acciaio
 finitura: nichelate

Articolo n.	colore	L/A/P	spessore legno	tipo	prezzo
50.695.17	bianco	34/184/130 mm	19 - 28 mm	D	54.70
50.695.25	grigio	34/184/130 mm	19 - 28 mm	D	48.30
50.695.18	bianco	34/184/130 mm	19 - 28 mm	E	54.70
50.695.26	grigio	34/184/130 mm	19 - 28 mm	E	49.60
50.695.19	bianco	34/184/130 mm	19 - 28 mm	F	56.60
50.695.27	grigio	34/184/130 mm	19 - 28 mm	F	51.30
50.695.20	bianco	34/184/130 mm	19 - 28 mm	G	61.40
50.695.28	grigio	34/184/130 mm	19 - 28 mm	G	55.50

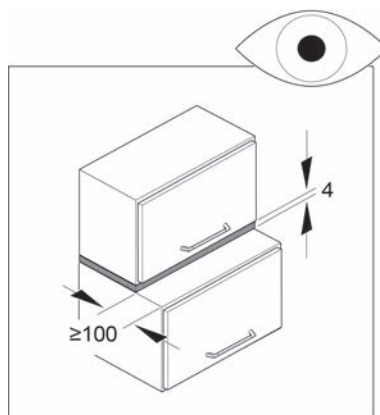

50.695.17-28

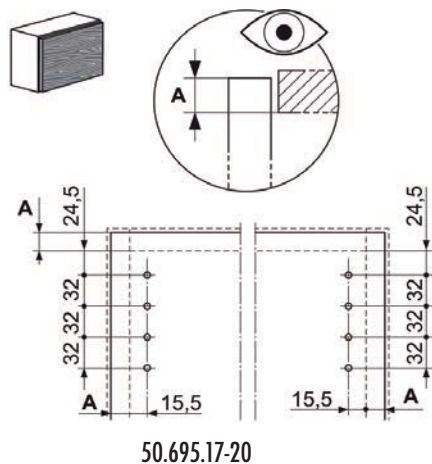

50.695.17-20

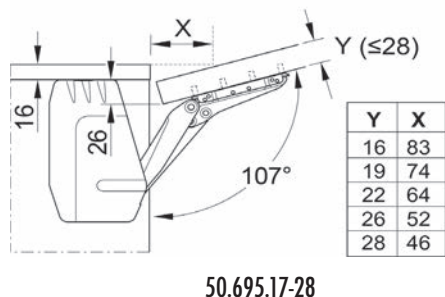

50.695.17-28

Y	X
16	83
19	74
22	64
26	52
28	46



50.695.21-23

Push to Open FREEFLAP mini/forte

da forare sul fondo del mobile, integrabile in qualsiasi momento, ideale per porta di mobili senza maniglie

materiale: plastica
colore: grigio
funzione chiusura: per un'apertura tramite leggera spinta

Articolo n.	tipo	ø foro	prof. foro	PEKA	pezzo
50.695.21	1	11 mm	130 mm	500.0237.18	8.85
50.695.22	2	11 mm	130 mm	500.0238.18	8.70
50.695.23	3	11 mm	130 mm	500.0239.18	8.85

1 x einbohren / drill-in / perçager

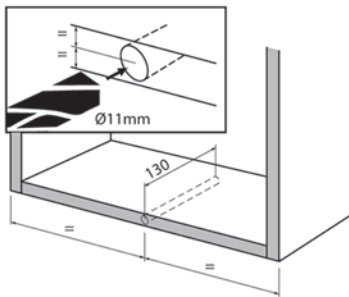

50.695.21-23

2 x einbohren / drill-in / perçager

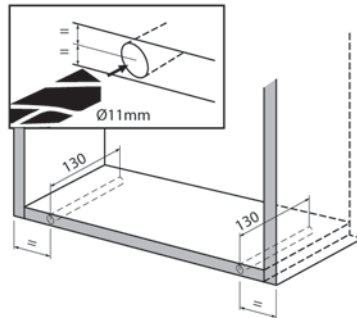

50.695.21-23

nuovo 50.695.31-33
50.695.35

custodia

Forbici di sostegno/Asta frenata per ante a ribalta duo standard

per ribalte piccole e medie
utilizzabili a sinistra/destra, con funzione di chiusura automatica, il braccio telescopico a molla è adattabile in continuo al peso della ribalta/del coperchio fino a 15 kg (in caso di utilizzo di due 2 bracci telescopici), regolazione del peso tramite braccio della cerniera, con meccanismo di montaggio a scatto, prof. interna mobile min. 133 mm

kit composto da:

1 braccio telescopico a molla con regolazione integrata, regolazione del frontale tramite cerniera a scodellino

1 linguetta di fissaggio laterale per fori in serie 32 mm

1 adattatore coperchio per ante di legno o con telaio

materiale: acciaio
finitura: nichelate
angolo d'apertura: 75 / 90 / 110 °
peso ribalta: 15 kg



50.694.01



50.694.11

Articolo n.	campi d'impiego	larg. telaio	distanza fori	kit
50.694.01	ante in legno/con telaio	45 mm	37 mm	23.00

 Per un ordine più facile, utilizzare le nostre schede di misurazione.

- ⚙️ Accessori opzionali: Costi di lavorazione e confezionamento braccio telescopico duo standard e duo forte vedere 50.694.06-09, pagina 1171
- Accessori opzionali: Costi di lavorazione e confezionamento braccio telescopico duo standard e duo forte vedere 50.694.16-19, pagina 1171



50.694.01-11

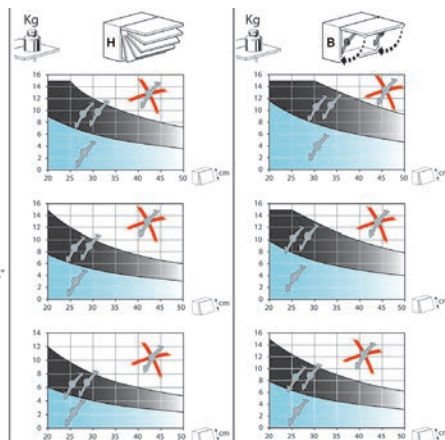
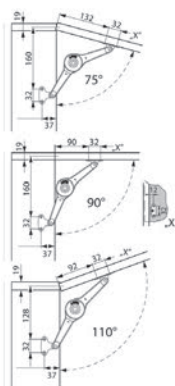



50.694.02-12

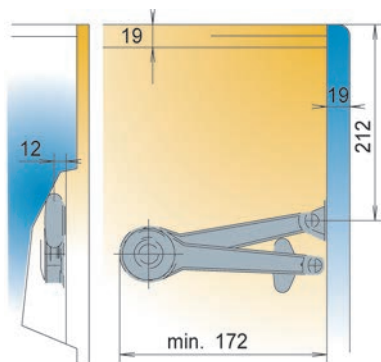

50.694.02-12



50.694.02

Forbici di sostegno/Asta frenata per ante a ribalta duo forte

per ribalte medie e grande
utilizzabili a sinistra/destra, con funzione di chiusura automatica, il braccio telescopico a molla è adattabile in continuo al peso della ribalta/del coperchio fino a 15 kg (in caso di utilizzo di due 2 bracci telescopici), regolazione del peso tramite braccio della cerniera, con meccanismo di montaggio a scatto, prof. interna mobile min. 172 mm

kit composto da:

1 braccio telescopico a molla con regolazione integrata, regolazione del frontale tramite cerniera a scodellino

1 linguetta di fissaggio laterale per fori in serie 32 mm

1 adattatore coperchio per ante di legno o con telaio

materiale: acciaio
finitura: nichelate
campi d'impiego: ante in legno/con telaio
angolo d'apertura: 75 / 90 / 110 °
peso ribalta: 15 kg

Articolo n.	campi d'impiego	larg. telaio	distanza fori	kit
50.694.02	ante in legno/con telaio	45 mm	37 mm	21.80

Per un ordine più facile, utilizzare le nostre schede di misurazione.

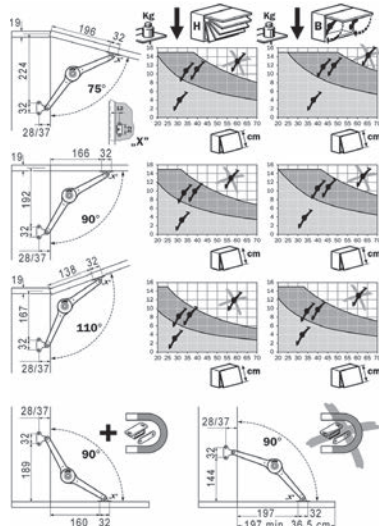

50.694.02-12

Costi di lavorazione e confezionamento braccio telescopico duo standard e duo forte

per telai in allu larghi a partire da 45 mm per ogni telaio
confezionato pronto per l'uso, incluse viti di fissaggio con testa piana 3.5x9.5 mm

Articolo n.	no. fori per cerniere	aggancio ribalta	pezzo
50.694.06	2	bilaterale	84.90
50.694.07	3	bilaterale	91.60
50.694.08	2	unilaterale	76.40
50.694.09	3	unilaterale	83.10

- Accessori necessari: Telai per porte in vetro largo 50 mm senza vetratura, traversa 7 mm vedere 48.601.21-22, pagina 437
- Accessori necessari: Telai per porte in vetro largo 55 mm senza vetratura, traversa 7 mm vedere 48.601.23, pagina 438
- Accessori necessari: Telai per porte in vetro largo 45/50 mm senza vetratura, traversa 2 mm vedere 48.601.24-30, pagina 439

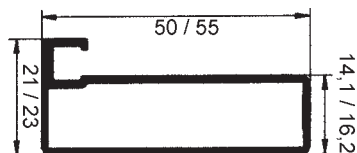

48.601.21

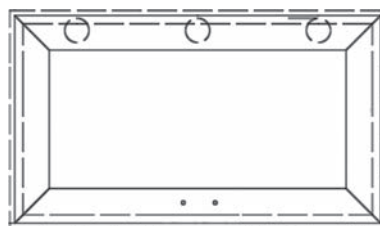

50.694.06-09

Costi di lavorazione e confezionamento braccio telescopico duo standard e duo forte

per telaio in allu sottile 21/20 mm, per ogni telaio confezionato pronto per l'uso, incluse viti di fissaggio con testa piana 3.5x9.5 mm

Articolo n.	no. fori per cerniere	aggancio ribalta	pezzo
50.694.16	2	bilaterale	64.30
50.694.17	3	bilaterale	71.00
50.694.18	2	unilaterale	61.30
50.694.19	3	unilaterale	73.40

- Accessori necessari: Telai per porte in vetro sottile 20 mm senza vetratura, traversa 8 mm vedere 48.601.01-03, pagina 436
- Accessori necessari: Telai per porte in vetro sottile 20 mm senza vetratura, traversa 20 mm vedere 48.601.11-13, pagina 436

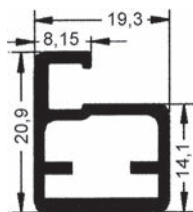

48.601.01

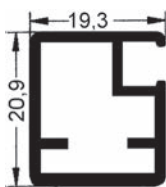

48.601.11



50.694.15-19



50.694.21-33



50.694.21-23



50.694.21-33

Forbici di sostegno maxi

per ribalte medie e pesanti
con funzione di arresto = la ribalta si arresta in ogni posizione, per un movimento confortevole e leggerissimo, anche con ribalte pesanti, utilizzabile a sinistra/destra, il braccio telescopico a molla è adattabile per il corrispondente peso della ribalta/del coperchio fino a 27 kg, regolazione del peso tramite braccio della cerniera, con meccanismo di montaggio a scatto

kit composto da:

1 braccio telescopico

1 linguetta di fissaggio laterale per fori in serie 32 mm

1 adattatore coperchio per ante di legno o con telaio

materiale: acciaio
finitura: nichelate
angolo d'apertura: 75 / 90 / 110 °
peso ribalta: 27 kg

Articolo n.	campi d'impiego	tipo	larg. telaio	distanza fori	kit
50.694.21	ante in legno/con telaio	B	45 mm	37 mm	30.00
50.694.22	ante in legno/con telaio	C	45 mm	37 mm	30.00
50.694.23	ante in legno/con telaio	D	45 mm	37 mm	30.00
50.694.31	telaio di alluminio	B	20 mm	37 mm	27.20
50.694.32	telaio di alluminio	C	20 mm	37 mm	27.20
50.694.33	telaio di alluminio	D	20 mm	37 mm	27.20

Colore meccanismo di regolazione: tipo B = beige / tipo C = bianco / tipo D = nero

▲ A partire da una larghezza della ribalta di 600 mm si raccomanda l'uso di 2 bracci telescopici. Il peso del frontale indicato in tabella può così raddoppiare.

Accessori opzionali: Push-to-open aimant, blanc vedere 90.895.92, pagina 452
Accessori opzionali: Push-to-open aimant, gris clair vedere 90.896.06, pagina 452
Accessori opzionali: P-2-O Pin legno con Perforazione vedere 90.896.31, pagina 452

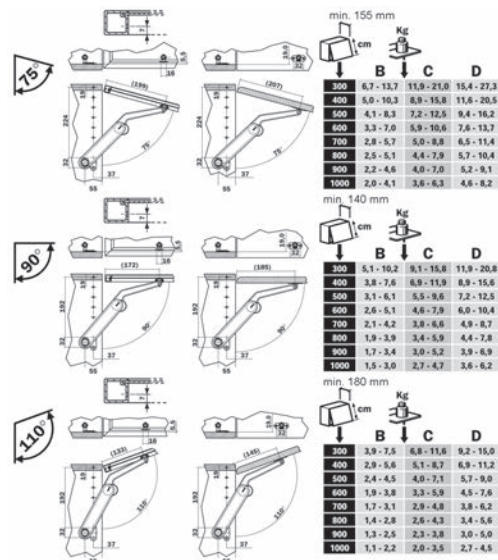

Unità per la chiusura ammortizzata maxi

utilizzabile a sinistra/destra, per fori in serie 32 mm, effetto ammortizzante regolabile progressivamente tramite l'apposita vite per peso ribalta sino a 27 kg, ampliamento possibile in qualsiasi momento, facilmente ampliabile

materiale: lega di zinco
finitura: nichelate
funzione chiusura: scorrevoli ammortizzati

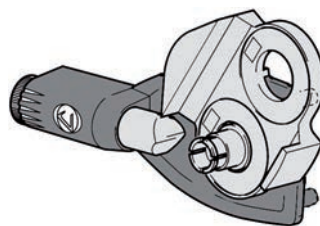

50.694.40

Articolo n.	profondità interna	pezzo
50.694.40	155 mm	10.55

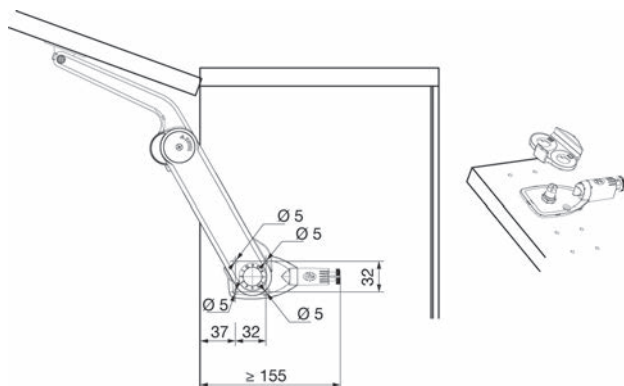

50.694.40

Costi di lavorazione e confezionamento maxi Braccio telescopico a molla 50.694.01 con telai in allu larghi a partire da 45 mm

con telai in allu larghi a partire da 45 mm

per ogni telaio confezionato pronto per l'uso, incluse viti di fissaggio con testa piana 3.5x9.5 mm

Articolo n.	no. fori per cerniere	aggancio ribalta	pezzo
50.694.26	2	bilaterale	84.90
50.694.27	3	bilaterale	91.60
50.694.28	2	unilaterale	76.40
50.694.29	3	unilaterale	83.10

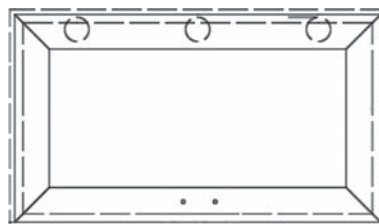

50.694.26-29

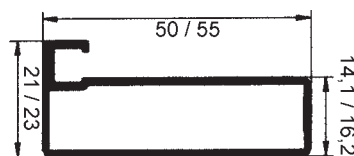

48.601.21

-  Accessori necessari: Telaio per porte in vetro largo 50 mm senza vetratura, traversa 7 mm vedere 48.601.21-22, pagina 437
- Accessori necessari: Telaio per porte in vetro largo 55 mm senza vetratura, traversa 7 mm vedere 48.601.23, pagina 438
- Accessori necessari: Telaio per porte in vetro largo 45/50 mm senza vetratura, traversa 2 mm vedere 48.601.24-30, pagina 439



50.694.36-39

Costi di lavorazione e confezionamento maxi/maxi Touch opening Braccio telescopico a molla 50.694.11 con telai in allu sottile 21/20 mm

per telai in allu larghi a partire da 45 mm

per ogni telaio confezionato pronto per l'uso, incluse viti di fissaggio con testa piana 3.5x9.5 mm

Articolo n.	no. fori per cerniere	aggancio ribalta	pezzo
50.694.36	2	bilaterale	64.30
50.694.37	3	bilaterale	71.00
50.694.38	2	unilaterale	60.60
50.694.39	3	unilaterale	67.30

⚙️ Accessori necessari: Telai per porte in vetro sottile 20 mm senza vetratura, traversa 8 mm vedere 48.601.01-03, pagina 436

Accessori necessari: Telai per porte in vetro sottile 20 mm senza vetratura, traversa 20 mm vedere 48.601.11-13, pagina 436

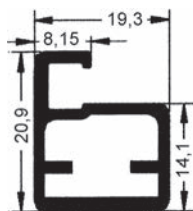

48.601.01

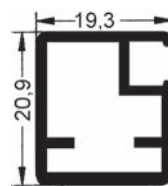

48.601.11



0079390

Cerniera ribaltabile in alto HETTICH Lift 90 Alu

la **forza della molla** può essere registrata **progressivamente** da 80 a 220 N in funzione del peso della ribalta

materiale: acciaio
finitura: zincata
campi d'impiego: ante in legno/con telaio
angolo d'apertura: 90°

Articolo n.	peso ribalta		kit
00.793.90	4.6 kg	4 mm	101.40

📏 Profili per telai in alluminio vedere 48.601.01-13.

ⓘ In corrispondenza delle misure indicate, quando è chiusa la ribalta è a filo con il pannello superiore.

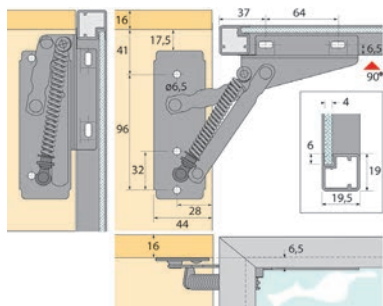

0079390



Costi di lavorazione e confezionamento HETTICH Lift 90 Alu

per ogni telaio confezionato pronto per l'uso

Articolo n.	pezzo
50.696.90	78.80

- Accessori necessari: Telai per porte in vetro sottile 20 mm senza vetratura, traversa 8 mm vedere 48.601.01-03, pagina 436
- Accessori necessari: Telai per porte in vetro sottile 20 mm senza vetratura, traversa 20 mm vedere 48.601.11-13, pagina 436

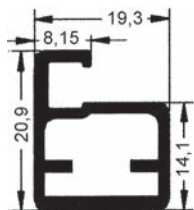

48.601.01

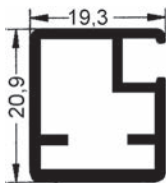

48.601.11



50.696.90

Cerniera ribaltabile in alto HETTICH Lift exact

la forza della molla può essere registrata progressivamente sino a 220 N in funzione del peso della ribalta

- materiale: acciaio
- finitura: nichelate
- campi d'impiego: ante in legno/con telaio
- angolo d'apertura: 75 °

Articolo n.	peso ribalta		kit
00.407.21	4.6 kg	4 mm	43.10

- In corrispondenza delle misura indicate, quando è chiusa la ribalta è a filo con il pannello superiore.
- Queste cerniere sono utilizzabili anche per cassepanche e coperchi di sedili.

- Valori indicativi per le varie dimensioni di ribalte:
 - Spessore ribalta = 19 mm
 - Materiale della ribalta = pannello in masonite
 - Peso specifico del pannello in masonite = 0,7 kg/dm³

Höhe \ Breite	300	400	450	500	600	700	800	900	1000
200	●	●	●	●	●	●	●	●	●
250	●	●	●	●	●	●	●	●	●
300	●	●	●	●	●	●	●	●	●
350	●	●	●	●	●	●	●	●	●
400	●	●	●	●	●	●	●	●	●
450	●	●	●	●	●	●	●	●	●
500	●	●	●	●	●	●	●	●	●

Bei Bedarf bitte Probeanschlag durchführen!

0040721



0040721

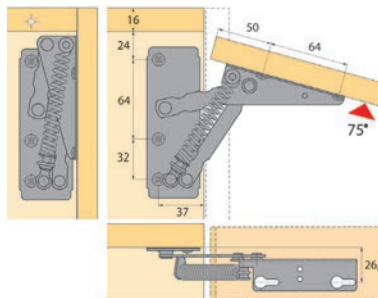

0040721





0079389

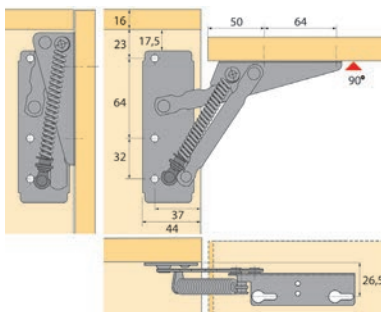

00.109.21-00.793.89

Bracci telescopici a molla HETTICH Lift 90

materiale: acciaio
finitura: nichelate
campi d'impiego: ante in legno/con telaio
angolo d'apertura: 90 °

Articolo n.	forza della molla	peso ribalta	viti	kit
00.793.89	180 N	3.3 kg	4.5 mm	44.00
00.109.21	80 - 220 N	4.6 kg	4.5 mm	63.20

i In corrispondenza delle misura indicate, quando è chiusa la ribalta è a filo con il pannello superiore.

P Valori indicativi per le varie dimensioni di ribalte:

- Spessore ribalta = 19 mm
- Materiale della ribalta = pannello in masonite
- Peso specifico del pannello in masonite = 0,7 kg/dm³
- X = solo per 0010921, con forza della molla regolabile in continuo da 80 a 220 N

Höhe \ Breite	300	400	450	500	600	700	800	900	1000
200	●	●	●	●	●	●	●	●	●
250	●	●	●	●	●	●	●	●	●
300	●	●	●	●	●	●	●	●	●
350	●	●	●	●	●	●	●	X	X
400	●	●	●	●	●	X	X		
450	●	●	●	●	●				
500	●	●	●	X					

Bei Bedarf bitte Probeanschlag durchführen!

00.109.21-00.793.89

Cerniera ribaltabile in alto HETTICH Schwenkfix

per cassepanche e sedili

il meccanismo si apre fino a rimanere bloccato in posizione verticale; possibile spessore imbottitura sino a max. 50 mm; i fori nella squadra di fissaggio facilitano l'aggancio e la regolazione della ribalta durante il montaggio

materiale: acciaio

finitura: zincata

Articolo n.	angolo d'apertura	vite	confezione	kit
00.308.64	95 °	4.5 mm	10	46.10

▲ Disponibile solo nel kit completo, composto da un pezzo destro e un pezzo sinistro.
Ulteriori dati tecnici sul catalogo Hettich.



0030864

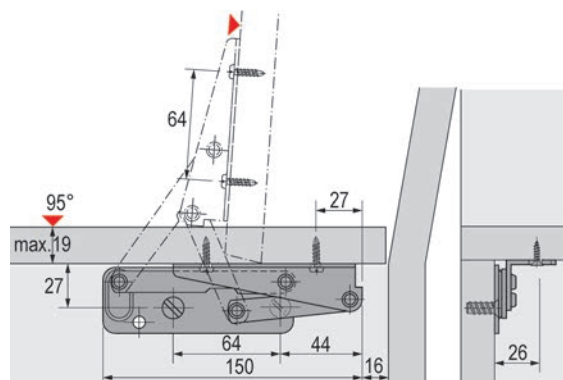

0030864



50.696.20-29

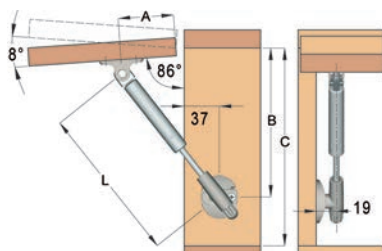

50.696.20-29

Bracci telescopici a molla KLB

con pistone a gas e Soft-Stop

Questa ferramenta per ante a ribalta permette un rapido montaggio e una facile regolazione in varie direzioni. Senza elementi di montaggio

materiale: lega di zinco
finitura: nichelate
campi d'impiego: ante in legno/con telaio
angolo d'apertura: 86°
peso ribalta: 1.2 - 12 kg

Articolo n.	dim. L	pistoni a gas	dim. A/B/C	pezzo
50.696.20	164 mm	50 N	50/161/190 mm	50.90
50.696.21	164 mm	80 N	50/161/190 mm	50.90
50.696.22	244 mm	50 N	84/235/264 mm	50.90
50.696.23	244 mm	80 N	84/235/264 mm	50.90
50.696.24	244 mm	100 N	84/235/264 mm	50.90
50.696.25	244 mm	120 N	84/235/264 mm	50.90
50.696.26	355 mm	50 N	128/336/365 mm	82.50
50.696.27	355 mm	80 N	128/336/365 mm	82.50
50.696.28	355 mm	100 N	128/336/365 mm	82.50
50.696.29	355 mm	120 N	128/336/365 mm	82.50

50.696.20-21 (L = 164 mm)												
Türbreite	450 mm		600 mm		900 mm		1200 mm					
Türhöhe	Gew.	Anz/N	Gew.	Anz/N	Gew.	Anz/N	Gew.	Anz/N	Gew.	Anz/N	Gew.	Anz/N
230 - 250	1,2-1,3	1x50	1,6-1,8	1x80	2,4-2,6	2x50	3,2-3,5	2x80				
250 - 300	1,3-1,6	1x80	1,8-2,1	2x50	2,6-3,2	2x80	3,5-4,2	2x80				
50.696.22-25 + 50.696.30 (L = 244 mm)												
Türbreite	450 mm		600 mm		900 mm		1200 mm					
Türhöhe	Gew.	Anz/N	Gew.	Anz/N	Gew.	Anz/N	Gew.	Anz/N	Gew.	Anz/N	Gew.	Anz/N
300 - 350	1,6-1,8	1x80	2,1-2,5	1x80	3,2-3,7	2x80	4,2-4,9	2x80				
350 - 400	1,8-2,1	1x80	2,5-2,8	2x50	3,7-4,2	2x80	4,9-5,6	2x100				
400 - 450	2,1-2,4	1x80	2,8-3,2	2x80	4,2-4,7	2x100						
450 - 500	2,4-2,6	2x80	3,2-3,5	2x80	4,7-5,3	2x120						
500 - 550	2,6-2,9	2x80	3,5-3,9	2x100								
550 - 600	2,9-3,2	2x100	3,9-4,2	2x100								
50.696.26-29 (L = 355 mm)												
Türbreite	450 mm		600 mm		900 mm		1200 mm		1500 mm		1800 mm	
Türhöhe	Gew.	Anz/N	Gew.	Anz/N	Gew.	Anz/N	Gew.	Anz/N	Gew.	Anz/N	Gew.	Anz/N
400 - 450	2,1-2,4	1x80	2,8-3,2	2x50	4,2-4,7	2x50	5,6-6,3	2x80	7,0-7,9	2x80	8,4-9,5	2x100
450 - 500	2,4-2,6	1x80	3,2-3,5	2x50	4,7-5,3	2x80	6,3-7,0	2x80	7,9-8,8	2x100	9,5-10,5	2x120
500 - 550	2,6-2,9	1x80	3,5-3,9	2x50	5,3-5,8	2x80	7,0-7,7	2x100	8,8-9,7	2x120		
550 - 600	2,9-3,2	2x50	3,9-4,2	2x80	5,8-6,3	2x80	7,7-8,4	2x120				
600 - 650	3,2-3,4	2x80	4,2-4,6	2x80	6,3-6,8	2x100						
650 - 700	3,4-3,7	2x80	4,6-4,9	2x80	6,8-7,4	2x120						

10

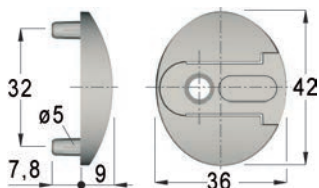

50.696.40

Pezzi di montaggio KLB/BKB-078

d'avvitare

materiale: lega di zinco
finitura: nichelate

Articolo n.	L/L/A	Ø tassello	distanza fori	pezzo
50.696.40	36/42/9 mm	5 mm	32 mm	2.54



Pezzi di montaggio KLB/BKB-079

d'avvitare

materiale: lega di zinco
finitura: nichelate

Articolo n.	L/L/A	ø tassello	prof. foro	pezzo
50.696.41	36/42/9 mm	10 mm	7 mm	2.54

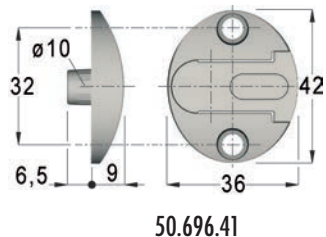

Pezzi di montaggio KLB/BKB-075

d'avvitare

materiale: lega di zinco
finitura: nichelate

Articolo n.	L/L/A	distanza fori	pezzo
50.696.42	42.5/15.7/21 mm	32 mm	2.54

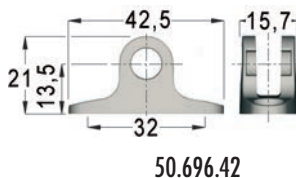

Braccio telescopico a molla HETTICH KLS 30/250

con molla di compressione regolabile

numero di bracci telescopici a molla da montare per le varie dimensioni di ribalte (sulla base del pannello in masonite)

altezza anta	larg. anta	spessore mat. 16 mm	spessore mat. 19 mm
260 mm	450 mm	1	
260 mm	500 mm	1	
260 mm	600 mm	1	
300 mm	450 mm	1	1
300 mm	500 mm	1	1
300 mm	600 mm	1	1
400 mm	450 mm	1	1
400 mm	500 mm	1	1
400 mm	600 mm	1	2
500 mm	450 mm	2	2
500 mm	500 mm	2	2
500 mm	600 mm	2	2

materiale: acciaio
finitura: nichelate
campi d'impiego: ante in legno/con telaio

Articolo n.	⌘	pezzo
00.161.79	3,5 mm	47.10

⚠ Istruzioni di montaggio
La misura X può anche essere maggiore. In tal caso l'angolo d'apertura sarà leggermente più piccolo.



0016179

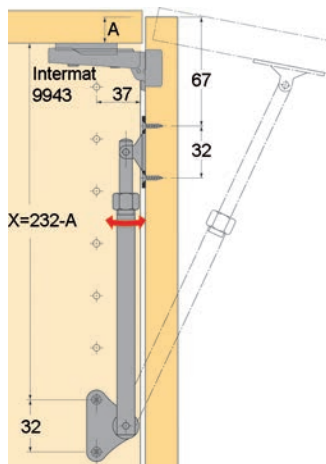

0016179





90.795.93

Braccio telescopico a molla HETTICH Lift Basic

peso dell'anta a ribalta incl. maniglia max. 3,2 kg (se vengono usate 2 ferramenta)

dimensioni dell'anta a ribalta: altezza max. 400 mm, larghezza max. 600 mm

utilizzabile da uno o due lati

utilizzabile a sinistra o a destra

in alto l'anta a ribalta deve essere fissata con cerniere a scodellino (da ordinare separatamente)

campi d'impiego:

ante in legno/con telaio

funzione chiusura:

scorrevoli non ammortizzati

materiale:

acciaio

finitura:

colore argento

Articolo n.		angolo d'apertura	pezzo
90.795.93	3.5 mm	95°	37.30

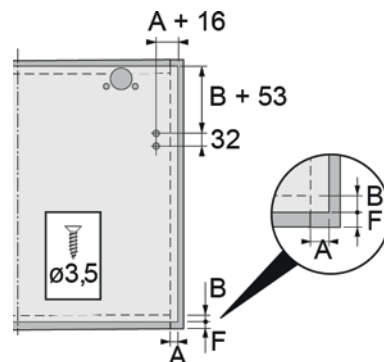
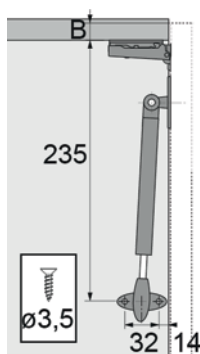
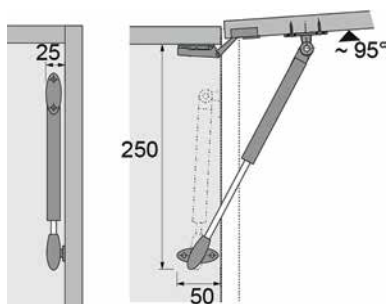

Braccio telescopico a gas per apertura ribalta verso l'alto
 per ante a ribalta in legno e alluminio (cappe di aspirazione e ribalte frontali)
 sistema pneumatico, fissaggio tramite clip

tipo: Braccio telescopico a gas per apertura ribalta verso l'alto
 materiale: acciaio
 finitura: rivestito a polvere
 colore: alluminio bianco (grigio) RAL 9006
 campi d'impiego: ante in legno/con telaio
 angolo d'apertura: 80 - 100 °

Articolo n.	dimensione asse	lunghezza	pistoni a gas	altezza elemento	pezzo
50.696.50	156 mm	182 mm	80 N	300 - 650 mm	22.80
50.696.51	247 mm	267 mm	50 N	300 - 650 mm	22.80
50.696.52	247 mm	267 mm	60 N	300 - 650 mm	22.80
50.696.53	247 mm	267 mm	80 N	300 - 650 mm	22.80
50.696.54	247 mm	267 mm	100 N	300 - 650 mm	22.80
50.696.55	247 mm	267 mm	120 N	300 - 650 mm	22.80

- Accessori necessari: Cerniera ribalte Ankor GTA vedere 48.506.80
- Accessori necessari: Cerniere HETTICH Sensys 8645, cerniere laterali, centrali e interne vedere 90.736.38-55
- Accessori necessari: Cerniere HETTICH Sensys 8675, cerniere laterali, centrali e interne vedere 90.736.62-79
- Accessori necessari: Cerniere a scodellino BLUM CLIP top, cerniere laterali 110 ° vedere 48.910.00-20
- Accessori necessari: Cerniere a scodellino BLUM CLIP top, cerniere centrali 110 ° vedere 48.910.12-18
- Accessori necessari: Cerniere a scodellino BLUM CLIP top, cerniere interne 110 ° vedere 48.910.22-28
- Accessori necessari: Cerniere a scodellino BLUM CLIP top, cerniere laterali 110 ° senza molla vedere 48.910.03-06
- Accessori necessari: Cerniere a scodellino BLUM CLIP top, cerniere centrali 110 ° senza molla vedere 48.910.13-16
- Accessori necessari: Cerniere a scodellino BLUM CLIP top, cerniere interne 110 ° senza molla vedere 48.910.23-26

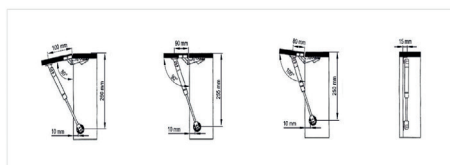

Dimensionamenti delle note a gas

altezza frontale	fino a 450	460-600	600-800	800-1200
300	1 x 80N	1 x 80N	2 x 60N	2 x 80N
350	1 x 80N	2 x 50N	2 x 80N	2 x 100N
400	2 x 50N	2 x 60N	2 x 100N	2 x 120N
450	2 x 80N	2 x 80N	2 x 120N	-
500	2 x 80N	2 x 100N	-	-
550	2 x 80N	2 x 120N	-	-
600	2 x 100N	2 x 120N	-	-
650	2 x 120N	-	-	-



50.696.50



50.696.50-55

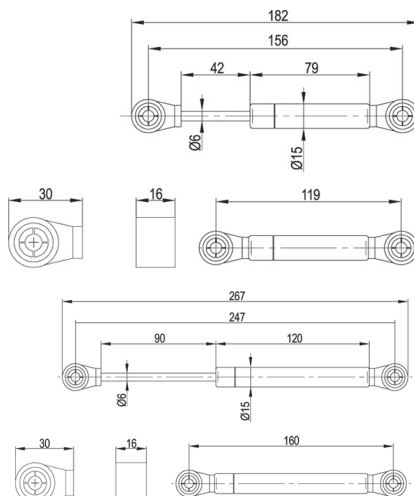



50.696.01-02

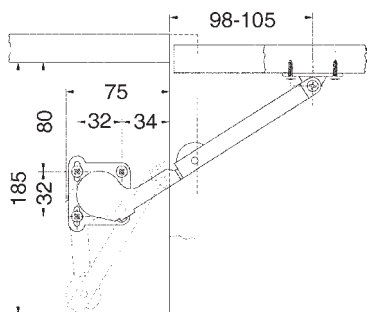

50.696.01-02



50.681.02

Forbici di sostegno Solo

forza del freno regolabile con apposita vite, placche d'avvitare per sistema interasse 32, portata max. 3 kg per ciascuna forbice con larghezza dell'ante a ribalta 600 mm

materiale: acciaio
finitura: nichelate
campi d'impiego: ante in legno/con telaio / telai di alluminio
peso ribalta: 3 kg

Articolo n.	esecuzione	angolo d'apertura		pezzo
50.696.01	sinistra	90 °	3.5 mm	30.60
50.696.02	destra	90 °	3.5 mm	30.60

Stessa linea di design: Aste frenate per ante a ribalta Solo vedere 50.696.11-12, pagina 583

Bracci telescopici a molla

con snodo a molla, arresto in posizione aperta
lunghezza = aperta

materiale: acciaio
finitura: nichelate
campi d'impiego: ante in legno/con telaio

Articolo n.	esecuzione	lunghezza		pezzo
50.681.01	sinistra	150 mm	3 mm	13.90
50.681.02	destra	150 mm	3 mm	13.90



Ribalta a sollevamento parallelo FREEslide

Ferramenta di sollevamento parallelo da collegare senza cerniere alla ribalta frontale

- profondità interna 277 mm
- fermo multiposizione e regolazione progressiva della forza
- ClickFixx e regolazione 3D del frontale (+/- 1,5 mm)
- linguetta di posizionamento

kit composto da:

- 2 ferramenta FREEslide (destra/sinistra)
- 2 placche di montaggio frontale
- 2 bussole a risvolto
- dima di foratura

campi d'impiego: ante in legno/con telaio

materiale: acciaio

finitura: nichelate



Articolo n.	altezza mobile	altezza interna	peso ribalta	kit
53.507.10	345 - 420 mm	308 - 342 mm	4.1 - 8 kg	92.90
53.507.11	345 - 420 mm	308 - 342 mm	7.4 - 14 kg	95.40
53.507.12	380 - 500 mm	343 - 387 mm	3.4 - 6.7 kg	93.10
53.507.13	380 - 500 mm	343 - 387 mm	6.3 - 11.8 kg	96.10
53.507.14	380 - 500 mm	343 - 387 mm	9.3 - 17.4 kg	99.40

Accessori necessari: Barre de torsion per FREEswing+slide vedere 53.507.30-33, pagina 1183
Accessori opzionali: Kit FREElift eTouch vedere 53.507.40, pagina 1186

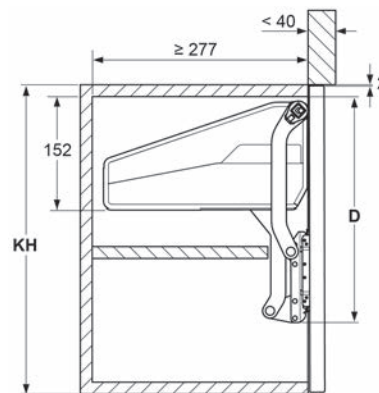

53.507.10-14

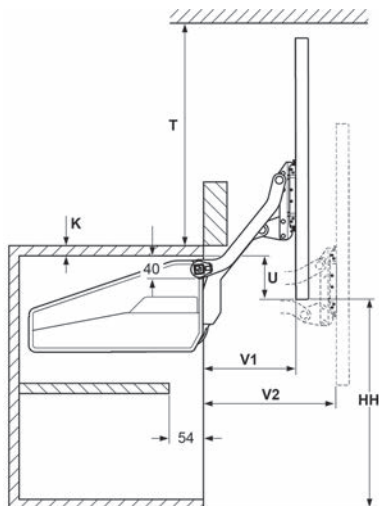

53.507.10-14

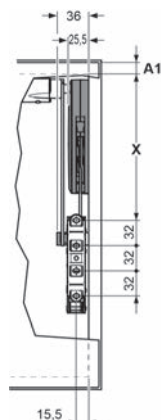

53.507.10-14

KH	X	D	U	HH	T	V1	V2
				KH - HH - K			
320 - 360	157	274.5		278	≥ 281	128	177
345 - 420	185	302.5		328	≥ 333	146	205
380 - 500	220	337.5		390	≥ 393	168	240
430 - 600	265	382.5		470	≥ 473	196	284





53.507.15

Kit di copertura FREEslide

destra/sinistra

Articolo n.	materiale	colore	kit
53.507.15	plastica	bianco	4.02
53.507.16	plastica	grigio	4.02



53.507.20-22

Ribalta a sollevamento inclinato FREEswing

Ferramenta di sollevamento inclinato da collegare senza cerniere alla ribalta frontale

- profondità/altezza interna 273/320 mm
- fermo multiposizione e regolazione progressiva della forza
- ClickFixx e regolazione 3D del frontale (+/- 1,5 mm)
- linguetta di posizionamento
- viti EURO premontate

kit composto da:

2 ferramenta FREEswing (destra/sinistra)

2 placche di montaggio frontale

2 bussole a risvolto

dima di foratura

campi d'impiego:

ante in legno/con telaio

materiale:

acciaio

finitura:

nichelate

Articolo n.	altezza mobile	peso ribalta	kit
53.507.20	400 mm	3.3 - 6.3 kg	91.00
53.507.21	600 mm	4.7 - 9.3 kg	92.90
53.507.22	700 mm	5.6 - 11.1 kg	95.50

🔗 Accessori opzionali: Kit FREElift eTouch vedere 53.507.40, pagina 1186

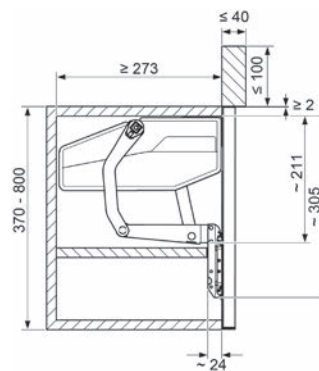
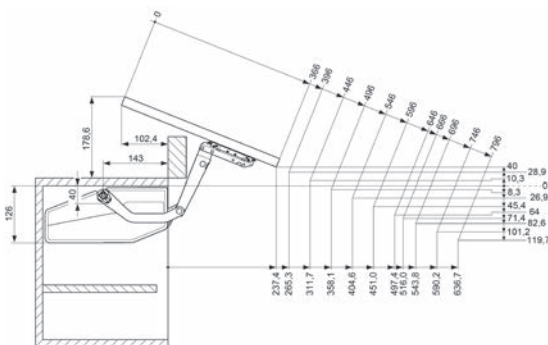
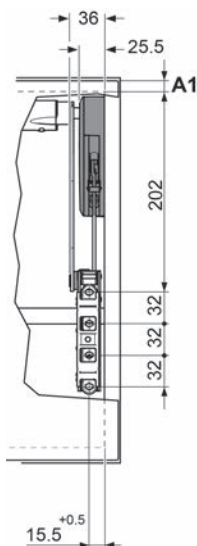

Kit di copertura FREEswing

destra/sinistra

Articolo n.	materiale	colore	kit
53.507.25	plastica	bianco	4.02
53.507.26	plastica	grigio	4.02



53.507.25

Barre de torsion per FREEswing+slide

materiale: alluminio
finitura: anodizzato
fianco del mobile: 16 / 19 mm

Articolo n.	larghezza mobile	lunghezza	pezzo
53.507.30	600 mm	474 mm	2.82
53.507.31	900 mm	774 mm	4.27
53.507.32	1'200 mm	1'074 mm	5.60
53.507.33	1'600 mm	1'470 mm	7.60



53.507.30-33

 taglio lunghezza di barre =
larghezza mobile ./ 2 x fianco del mobile ./ 88 mm

Adattamento per telaio per FREEswing + slide

con vite M 4 x 10 mm

materiale: acciaio
finitura: cromata opaca

Articolo n.	fianco del mobile	L/L/A	kit
53.504.60	16 mm	110/12/16.5 mm	42.50
53.504.61	19 mm	110/12/19.5 mm	42.50

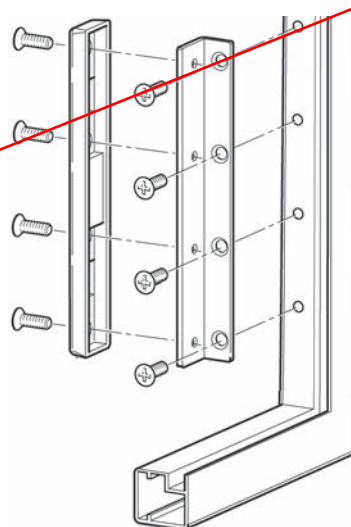

53.504.60-61



53.507.01-02



53.507.01-02

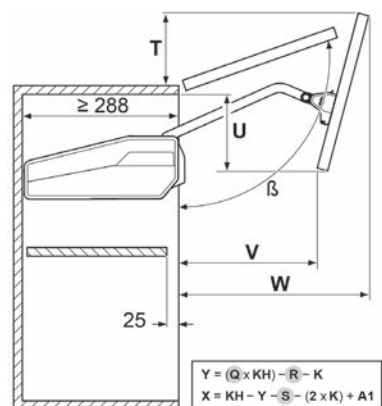

53.507.01-02

Ribalta pieghevole FREEfold

Ferramenta per ribalta sollevabile e pieghevole con elementi cerniera per frontali divisi

- profondità interna 288 mm
- fermo multiposizione e regolazione progressiva della forza
- ClickFixx e regolazione 3D del frontale (+/- 1,5 mm)
- linguetta di posizionamento
- viti EURO premontate
- protezione dita - cerniera centrale

kit composto da:

2 ferramenta FREEfold (destra/sinistra)

2 placche di montaggio frontale

dima di foratura

campi d'impiego:

legno

materiale:

acciaio

finitura:

nicelate

Articolo n.	altezza mobile	peso ribalta	kit
53.507.01	710 - 790 mm	5.2 - 10.3 kg	68.30
53.507.02	710 - 790 mm	8.7 - 17.2 kg	73.40

Accessori opzionali: Kit FREElift eTouch vedere 53.507.40, pagina 1186

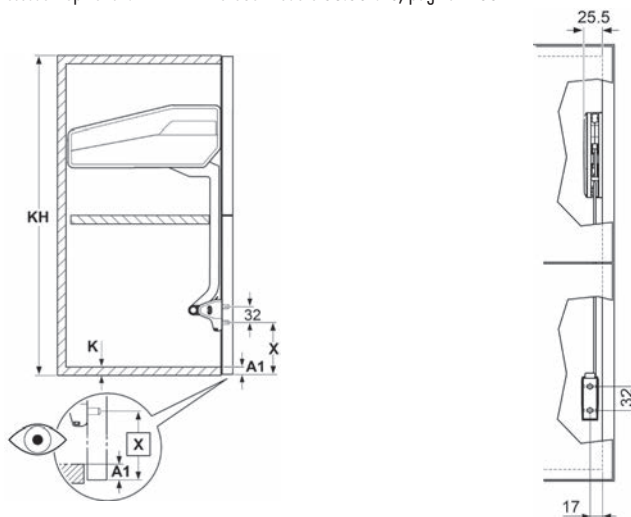

	β [°]	Q	R	S	T	U	V	W
450-480	~107-98	1,0	349	313	94-49	93-128	196-180	315-343
480-530	~107-96	1,1	426	328	100-37	100-155	203-186	328-370
520-590	~107-93	1,1	466	347	106-23	112-184	213-190	347-401
580-650	~108-95	1,2	589	377	119-40	126-197	227-207	375-430
650-730	~107-94	1,2	664	409	124-38	147-224	238-215	411-470
710-790	~108-95	1,2	736	439	136-46	161-233	250-219	439-500
770-840	~108-95	1,0	644	467	146-43	179-223	267-200	466-527
840-910	~108-98	1,2	882	501	154-70	195-248	272-231	502-559
910-970	~107-98	1,1	865	533	160-78	214-246	282-225	536-588
960-1010	~107-100	1,1	915	557	170-99	228-251	295-240	560-605
1000-1040	~107-102	1,1	954	576	177-120	239-256	306-256	578-616

Kit di copertura FREEfold

destra/sinistra

Articolo n.	materiale	colore	kit
53.507.05	plastica	bianco	3.48
53.507.06	plastica	grigio	3.48



53.507.05

Cerniere centrali

per ante a ribalta con battenti in legno o ante per telai in alluminio, interasse 32 mm
con protezione dita integrata

materiale: lega di zinco
finitura: nichelate
campi d'impiego: legno / porte per telai applicati / telai di alluminio



53.503.70

Articolo n.	giunture	per	pezzo
53.503.70	2 mm	viti Euro	14.30

 Accessori opzionali: Viti per il fissaggio diretto vedere 48.556.01-15, pagina 353

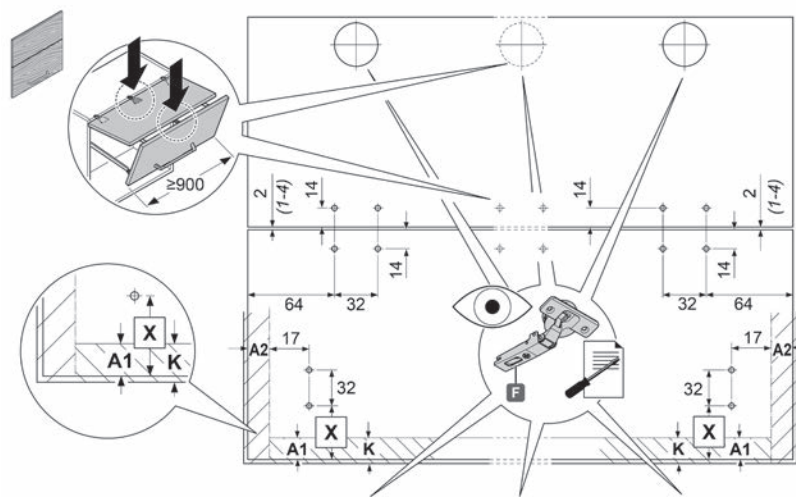

53.503.70

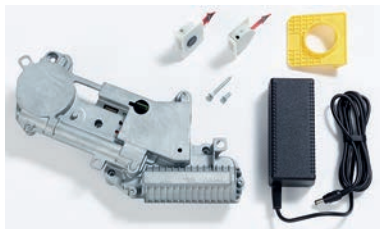

53.507.40

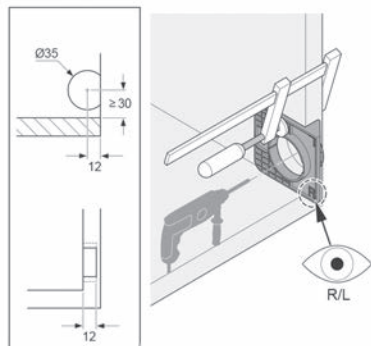

53.507.40

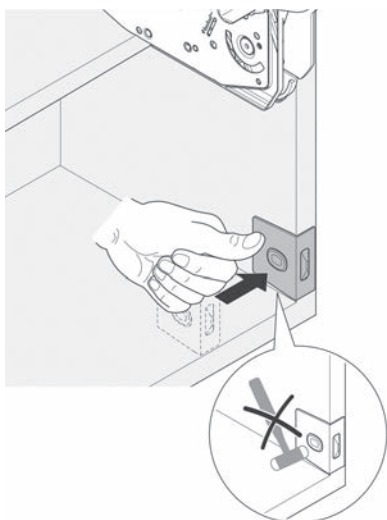

53.507.40

Kit FREElift eTouch

per FREEfold (53.507.01-02) / FREEslide (53.507.10-14) / FREEswing (53.507.20-21)
- integrabile anche in un secondo tempo

Il dispositivo di servoassistenza elettronico eTouch garantisce ancora più comfort. Basta un tocco delicato del frontale per avviare il movimento estremamente fluido. In modo del tutto automatico e senza bisogno di ulteriore forza vengono sollevati elegantemente anche i frontali più pesanti, che vengono richiusi con la stessa leggerezza premendo il tasto interno. Con sistema di rilevamento ostacoli integrato.

Kit composto da:

- 1 trasmissione (incl. 2 viti Spax premontate da 4x10 mm)
- 1 M4 x 12 mm
- 1 Spax 4x35 mm
- 1 alimentatore
- 2 tasti radio
- 1 dima di foratura KS

tensione d'esercizio: 230 V

tensione di uscita: 24 V

Identificativo: CE

Articolo n.	materiale	kit
53.507.40	lega di zinco	694.00

taglio lunghezza di barre con eTouch:
KB = (2xK) ./ 88 mm ./ 25 mm

Kit di copertura eTouch

destra/sinistra

materiale: plastica

Articolo n.	tipo	per	colore	kit
53.507.46	FREEfold	53.507.01-02	bianco	27.10
53.507.47	FREEswing	53.507.20-21	bianco	26.00
53.507.48	FREEslide	53.507.10-14	bianco	27.60
53.507.49	FREEfold	53.507.01-02	grigio	27.10
53.507.50	FREEswing	53.507.20-21	grigio	26.00
53.507.51	FREEslide	53.507.10-14	grigio	27.60



53.507.46



53.507.47

53.507.48

Leva oscillante eTouch

braccio della leva di ricambio sinistro

materiale: acciaio
finitura: nichelate

Articolo n.	tipo	per	kit
53.507.41	FREEslide	53.507.10-11	25.90
53.507.42	FREEslide	53.507.12-14	26.60
53.507.43	FREEswing	53.507.20-21	25.80



53.507.41-42



53.507.43

Cavo elettrico eTouch

spina europea piatta

materiale: plastica
colore: nero

Articolo n.	per	kit
53.507.45	53.507.40	8.35



53.507.45





53.500.01-13



53.500.01-13

Ferramenta per ante ribaltabili verticalmente PEKA

per ante a ribalta in legno di piccole e medie dimensioni, l'anta si ribalta in posizione finale parallela, larghezza regolabile, la soluzione perfetta per forni a microonde e pensili: nessun intralcio delle ante aperte

profondità interna min. 220 mm

altezza interna min. 320 mm

corsa 370 mm

campi d'impiego: legno

finitura: bianco

Articolo n.	larghezza interna	elemento	peso ribalta	kit
53.500.01	411 - 570 mm	450 - 600 mm	4 kg	123.10

finitura: colore argento

Articolo n.	larghezza interna	elemento	peso ribalta	kit
53.500.02	411 - 570 mm	450 - 600 mm	4 kg	124.10
53.500.12	561 - 870 mm	600 - 900 mm	5 kg	131.90
53.500.13	861 - 1'170 mm	900 - 1'200 mm	7 kg	133.10

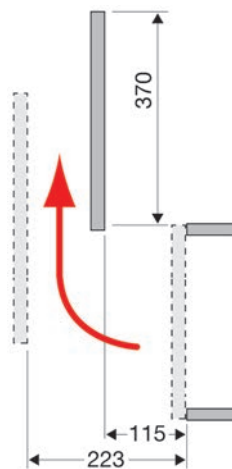

53.500.01-13

Molla à gas per ferramenta per ante ribaltabili verticalmente PEKA

Articolo n.	per	forza della molla	pezzo
53.500.90	53.500.01 / 53.500.02	200 N	13.00
53.500.91	53.500.12	250 N	13.00
53.500.92	53.500.13	320 N	13.00



53.500.92

Pensile PEKA Turnmotion II

Ferramenta girevole per mobili pensili, accesso perfetto grazie al movimento rotatorio dei ripiani che ruota il contenuto dell'armadio verso l'esterno, tutti e quattro i lati dei ripiani sono sempre completamente visibili grazie alla rotazione di 360° dei singoli ripiani

I listelli d'aggancio vengono avvitati al fianco del mobile, ripiani dotati di ClickFixx

Kit formato da:

2 ripiani avec mit telaio portante

Arena Style: fondo antracite / ringhierina antracite

Arena Classic: fondo bianco / ringhierina cromato

2 listelli d'aggancio

viti per il fissaggio

materiale: acciaio / legno
 elemento: 600 mm
 accesso: su 4 lati
 per lato: 16 / 19 mm

Articolo n.	colore	finitura	profondità	larghezza	altezza	pezzo
53.060.20	antracite	antracite	495 mm	562 - 568 mm	430 mm	364.00
53.060.21	bianco	cromata	495 mm	562 - 568 mm	430 mm	344.00

🔧 Accessori necessari: Cerniera sesys 8645 i, TH52 apertura 110 vedere 90.712.05, pagina 313



53.060.20



53.060.20



53.060.21



Sistemi di sollevamento per pensili PEKA Pegasus

per un utilizzo ergonomico de pensili alti

regolazione della forza tramite rotella di regolazione, maniglia ergonomica, facile montaggio grazie al sistema a clip

materiale: metallo
funzione chiusura: scorrevoli ammortizzati

Articolo n.	tipo	finitura	L/A/P	portata	prezzo
53.506.10	1	bianco	60/677-980/280 mm	0 - 12 kg	487.00
53.506.12	2	bianco	60/677-980/280 mm	10 - 20 kg	487.00
53.506.15	1	antracite	60/660-946/280 mm	0 - 12 kg	578.00
53.506.14	2	antracite	60/660-946/280 mm	10 - 20 kg	578.00



53.506.14-15



53.506.10-13

Ripiani d'agganciare Libell

per Pegasus tipo 1 e tipo 2

kit composto da:

elemento 900 mm = 4 ripiani Libell 355/267/92 mm

elemento 1200 mm = 4 ripiani Libell 505/267/92 mm

materiale: acciaio

Articolo n.	finitura	elemento	kit
53.506.20	bianco	900 mm	118.90
53.506.22	bianco	1'200 mm	132.10
53.506.18	antracite	900 mm	141.60
53.506.19	antracite	1'200 mm	158.00



53.506.18-19





53.506.32+33

Kit da tappetini antiscivolo, magnetico

per Pegasus Libell

Kit formato da:
4 tappetini antiscivolo

può essere rimosso facilmente per la pulizia

materiale: plastica

Articolo n.	finitura	L/A/P	elemento	kit
53.506.30	bianco perla	310/0.5/222 mm	90 mm	41.10
53.506.31	bianco perla	460/0.5/222 mm	1'200 mm	60.20
53.506.32	grigio noce	310/0.5/222 mm	900 mm	41.10
53.506.33	grigio noce	460/0.5/222 mm	1'200 mm	60.20



53.506.26

Supporto per ripiano

per Pegasus tipo 1 e tipo 2

per larghezze individuali del ripiano e una configurazione libera dell'elemento di aggancio

materiale: acciaio

Articolo n.	finitura	pezzo
53.506.24	bianco	24.70
53.506.26	antracite	26.90



Sistemi di sollevamento PEKA iMove

Sistemi di sollevamento completa per armadi di sospese,

per spessore laterale 16 e 19 mm

nessuna regolazione necessaria

altezza interna: min. 415 mm

profondità interna: min. 270 mm

carico: max. 8 kg

materiale:

acciaio / plastica

funzione chiusura:

scorrevoli ammortizzati

Articolo n.	finitura	L/A/P	elemento	pezzo
53.506.40	bianco	562-568/380/267 mm	600 mm	263.00
53.506.41	bianco	862-868/380/267 mm	900 mm	276.00
53.506.42	antracite	562-568/380/267 mm	600 mm	276.00
53.506.43	antracite	862-868/380/267 mm	900 mm	290.00



53.506.40-43



53.506.42-43

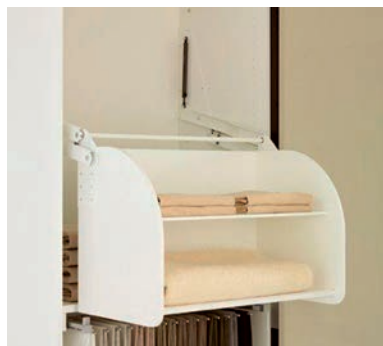

50.797.01-02



50.797.01-02

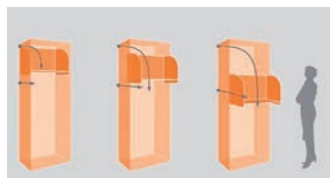

50.797.01-02



50.797.01-02

Meccanismo girevole Easy Life

con il meccanismo girevole Easy Life è possibile usare con facilità anche le zone dell'armadio difficilmente accessibili, gli elementi in legno da montare nell'armadio possono essere regolati in larghezza e fissati ad altezza d'uso ergonomica, costruzione in acciaio con molla girevole integrata e traversa di collegamento per una stabilità laterale ottimale, verniciato con polveri epossidiche colore bianco RAL 9010, profondità di montaggio interna min. 545 mm

kit costituito da:

1 guarnizione di ferramenta girevole per fianchi del mobile con

1 traversa di collegamento (senza elemento da montare nell'armadio)

Kopfauszug

Articolo n.	larg. di mont. interna max.	altezza di montaggio min.	portata	kit
50.797.01	1'027 mm	620 mm	12.5 kg	516.00

*portata con costruzione in legno

Fussauszug

Articolo n.	larg. di mont. interna max.	altezza di montaggio min.	portata	kit
50.797.02	1'027 mm	640 mm	26 kg	485.00

*portata con costruzione in legno

▲ 50.797.01: larg. di montaggio interna - 110 mm = larg. della costruzione in legno

50.797.02: larg. di montaggio interna - 110 mm = larg. della costruzione in legno

ritaglio traversa di collegamento: larghezza di montaggio interna - 77 mm

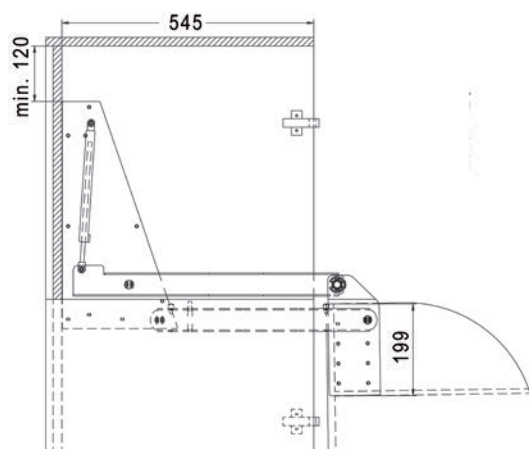

50.797.01-02



Guide a estrazione totale per fianchi PEKA Picanto

sotto forma di cassettoni o guide dietro ad ante incernierate, larghezza elemento kit composto da:

- guida a estrazione totale con softstop e ritiro automatico integrati
- 3 vaschette d'agganciare trasparenti
- 2 supporti per frontali
- 1 Kit di separatore (2 pezzi)

materiale: metallo
finitura: colore argento
funzione chiusura: scorrevoli non ammortizzati
angolo d'apertura: 90 °

Articolo n.	L/A/P	elemento	kit
53.060.10	110/590/285 mm	150 mm	147.40
53.060.11	293/590/285 mm	275 / 300 mm	156.00



53.060.10-11



53.060.10-11

Vaschette supplementari PEKA Picanto

materiale: plastica
finitura: trasparente

Articolo n.	L/A/P	elemento	pezzo
53.060.03	103/54/280 mm	150 mm	8.65
53.060.04	233/54/280 mm	275 / 300 mm	9.85

🔗 Ricambi: Kit di separatore PEKA Picanto vedere 53.060.05-06, pagina 1194

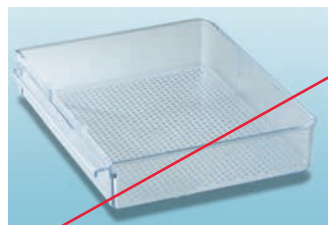

53.060.04



53.060.03



53.060.05

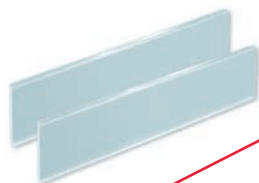

53.060.06

Kit di separatore PEKA Picanto

parte di ricambio (2 pezzi)

materiale: plastica
finitura: trasparente

Articolo n.	L/A/P	elemento	kit
53.060.05	78/4/48 mm	150 mm	3.24
53.060.06	208/4/48 mm	275 / 300 mm	6.25



53.059.01-02

Cassetti da cucina trasparenti

materiale: vetro stampato

Articolo n.	L/A/P montaggio	placca L/A	confezione	pezzo
53.059.01	64/39/132 mm	78/50 mm	6	31.90
53.059.02	136/89/180 mm	142/102 mm	2	68.00



53.295.23-25

Ringhierine per ripiani PEKA Spica

da montare a pressione nei pensili, incl. perni di centraggio in plastica compatibili con i fori in serie 3 mm, la tolleranza in larghezza può essere compensata con le clip

materiale: acciaio
finitura: cromata

Articolo n.	per elemento	PEKA	pezzo
53.295.23	550 mm	500.234.05	6.10
53.295.24	600 mm	500.235.05	6.20
53.295.25	900 mm	500.236.05	8.20



53.295.23-25



Portapannello ad altezza regolabile

con binari di sospensione, utilizzabile per pannelli di controsoffitti distanti almeno 8 mm dalla parete, regolazione altezza +/- 5 mm attraverso il portapannello superiore, portapannello inferiore molleggiato con corsa della molla max. 10 mm, possibile montare o smontare il pannello in qualsiasi momento senza problemi

materiale: acciaio
finitura: zincata
portata: 50 kg

Articolo n.	esecuzione		confezione	pezzo
49.054.01	superiore, regolabile	4 mm	100	4.86
49.054.02	molleggiato in basso	4 mm	100	4.76

▲ Per informazioni sulla potenza nominale, vedere il punto Informazioni complementari nell'OPO Net.

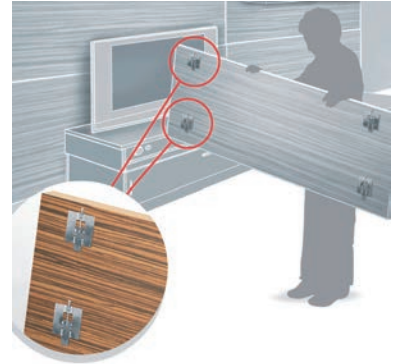

49.054.01-02

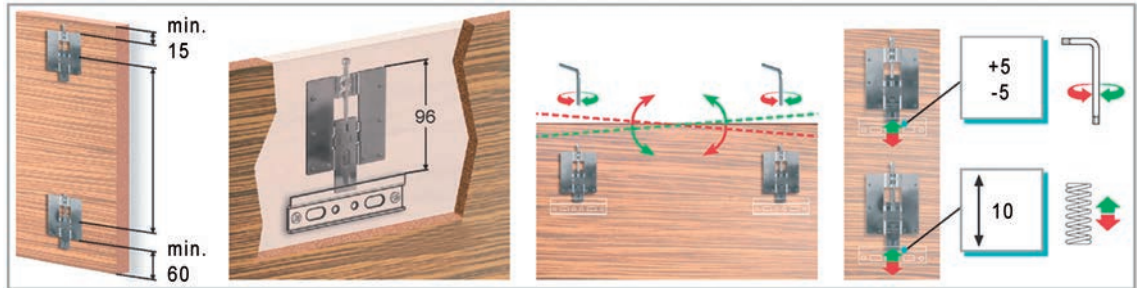

49.054.01-02

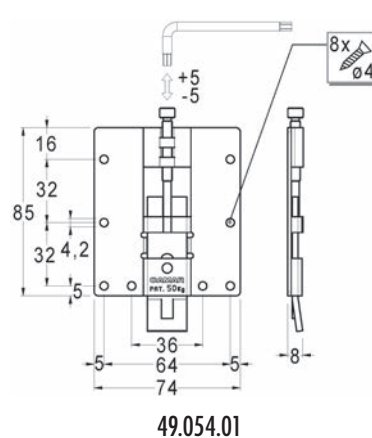
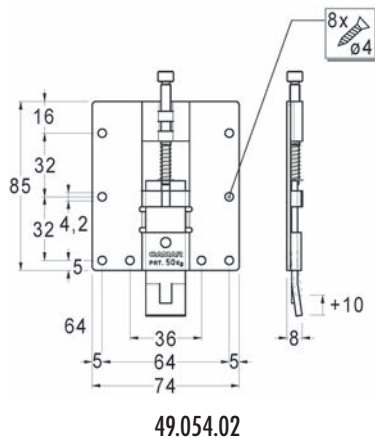



49.058.01

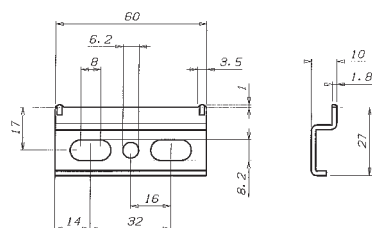

49.058.01

Binari di sospensione

Idoneo per sistemi di isolamento acustica

materiale: acciaio
finitura: zincata

Articolo n.	lunghezza	collo	confezione	100 pezzo
49.058.01	60 mm	10 mm	200	44.60

▲ Per informazioni sulla potenza nominale, vedere il punto Informazioni complementari nell'OPO Net.

🔗 Accessori opzionali: Viti speciale vedere 49.059.05-07, pagina 1202
Accessori opzionali: Rosette insonorizzanti in gomma STAUFFER vedere 49.100.41-42, pagina 1207

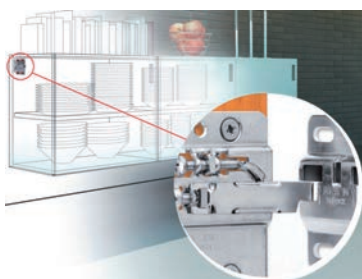

49.054.21-22

Attaccaglia per mobili base

con binari di sospensione, utilizzabile per mobili base da cucina sospesi o sideboard nel soggiorno, sporgenza schienale almeno 10 mm, regolazione altezza 22 mm, regolazione profondità 19 mm tramite viti di regolaggio, binario di fissaggio a parete con sicura antiganciamento

d'infiggere, con regolazione dell'altezza e della profondità

materiale: acciaio
finitura: zincata
montaggio: a forare

Articolo n.	esecuzione	P/∅ foro	confezione	pezzo
49.054.21	destra	11/10 mm	100	5.95
49.054.22	sinistra	11/10 mm	100	5.95

▲ Per informazioni sulla potenza nominale, vedere il punto Informazioni complementari nell'OPO Net.

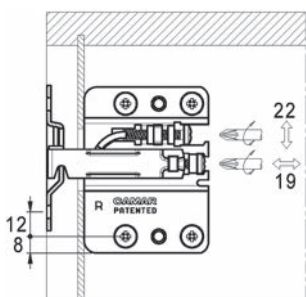

49.054.21-22

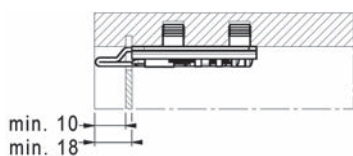

49.054.21

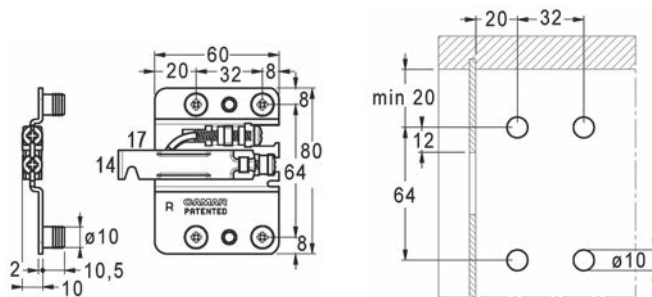

49.054.21

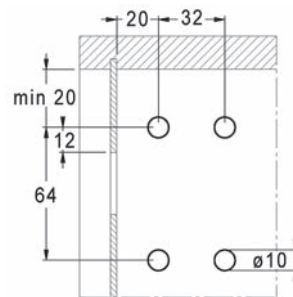

49.054.21

Binario di sospensione

con asole d'avvitare, sicura antiganciamento tramite molla d'acciaio, esecuzione destra/sinistra

materiale: acciaio
finitura: zincata
montaggio: d' avvitare

Articolo n.	L/L/A		confezione	pezzo
49.054.25	70/60/8 mm	5.5 mm	200	3.17
49.054.24	120/120/8 mm	6 mm	50	6.70



49.054.24

Cappuccio

materiale: plastica
colore: bianco RAL 9016
montaggio: d'infilare

Articolo n.	esecuzione	L/L/A	confezione	pezzo
49.054.26	destra	83/63/14 mm	400	0.62
49.054.27	sinistra	83/63/14 mm	400	0.62



49.054.26

Attaccaglia per pensili

da appendere a rotaie o ganci, utilizzabile a partire da un ritorno di 15 mm del pannello posteriore, regolazione dell'altezza tramite vite di regolazione e moltiplicatore/riduttore +18/-0 mm, regolazione della profondità +25 mm, fissaggio con tasselli d'infiggere

materiale: acciaio
finitura: zincata
portata: 60 kg
montaggio: a forare

Articolo n.	esecuzione	P/∅ foro	confezione	100 pezzo
49.055.01	sinistra	11.5/8 mm	100	317.00
49.055.02	destra	11.5/8 mm	100	317.00

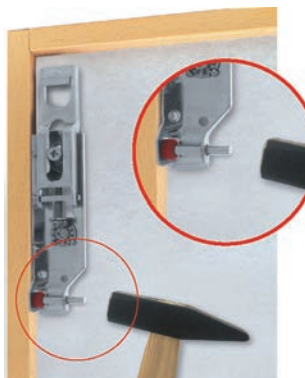

49.055.01-02

 Per informazioni sulla potenza nominale, vedere il punto Informazioni complementari nell'OPO Net.

 Accessori necessari: Binari di sospensione vedere 49.058.10, pagina 1200

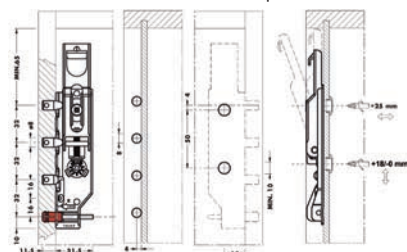



49.055.03-06

Tappi ø 14 mm per attaccaglia per pensili

materiale: plastica

Articolo n.	colore	A/ø	ø foro	confezione	100 pezzo
49.055.03	bianco RAL 9016	0.5/14 mm	12 mm	200	26.20
49.055.05	bianco RAL 9016	0.5/14 mm	12 mm	5'000	12.95
49.055.04	grigio chiaro RAL 7035	0.5/14 mm	12 mm	200	26.40
49.055.06	grigio chiaro RAL 7035	0.5/14 mm	12 mm	5'000	14.15

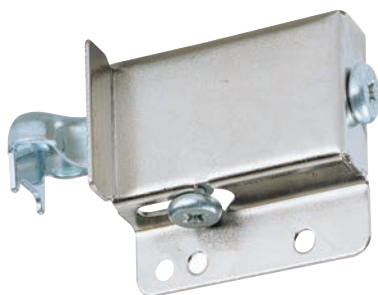

49.055.81

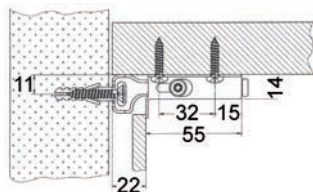

49.055.81

Attaccaglia per pensili

gancio in zincato
da appendere alle rotaie o ai ganci,
utilizzabile sino a un ritorno di 22 mm del pannello posteriore (pannello posteriore
incluso)

regolazioni possibili:

regolazione dell'altezza: +20/-0 mm

regolazione della profondità: +10 mm

materiale: acciaio
finitura: nichelate
montaggio: d'avvitare

Articolo n.	esecuzione		confezione	100 pezzo
49.055.80	sinistra	4 mm	100	357.00
49.055.81	destra	4 mm	100	357.00

▲ Per informazioni sulla potenza nominale, vedere il punto Informazioni complementari nell'OPO Net.

🔗 Accessori necessari: Binari di sospensione vedere 49.058.10, pagina 1200

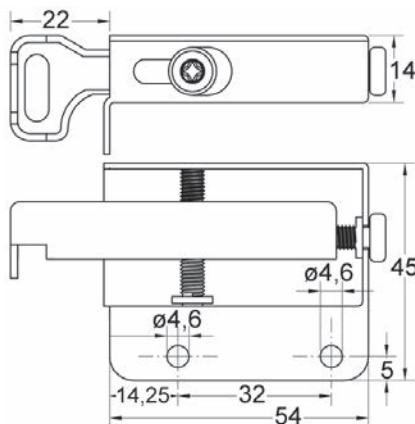



Attaccaglia per pensili

gancio di sospensione in acciaio zincato, da appendere alle rotaie o ai ganci, utilizzabile a partire da un ritorno di 15 mm del pannello posteriore (spessore pannello posteriore max. 7 mm)

regolazioni possibili:

regolazione dell'altezza: +28/-0 mm

regolazione della profondità: +25 mm

materiale: plastica
colore: bianco RAL 9003

montaggio: d' avvitare

Articolo n.	esecuzione	P/ø foro		confezione	100 pezzo
49.057.01	sinistra	/	4 mm	200	170.00
49.057.02	destra	/	4 mm	200	170.00

montaggio: a pressione

Articolo n.	esecuzione	P/ø foro		confezione	100 pezzo
49.057.11	sinistra	10.5/10	mm	200	174.00
49.057.12	destra	10.5/10	- mm	200	174.00

▲ Per informazioni sulla potenza nominale, vedere il punto Informazioni complementari nell'OPO Net.

🔗 Accessori opzionali: Tappi vedere 49.057.21-32, pagina 1199
Accessori opzionali: Binari di sospensione vedere 49.058.10, pagina 1200

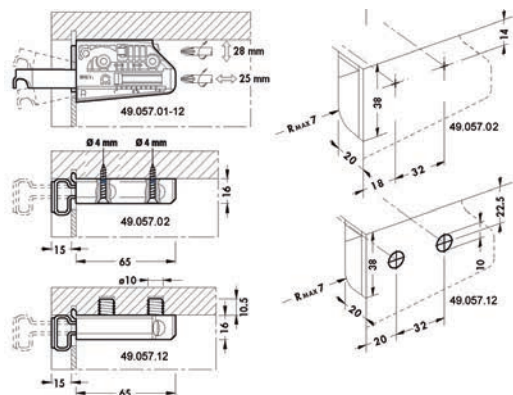

Tappi

L/L/A: 67/43/26 mm

sinistra	destra	materiale	finitura	confezione	100 pezzo
49.057.21	49.057.22	plastica	bianco	400	38.40
49.057.31	49.057.32	acciaio	nichelate	20	66.50



49.057.02



49.057.12



49.057.22



49.057.32



49.058.10

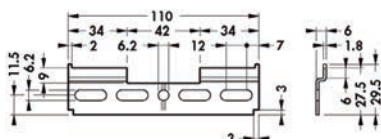

Binari di sospensione

materiale: acciaio
finitura: zincata

Articolo n.	lunghezza	collo	confezione	100 pezzo
49.058.10	110 mm	6 mm	200	123.80

▲ Per informazioni sulla potenza nominale, vedere il punto Informazioni complementari nell'OPO Net.

🔗 Accessori opzionali: Viti speciale vedere 49.059.05-07, pagina 1202



49.058.35-55

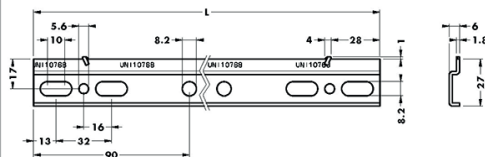

49.058.35-55

Binari di sospensione

Idoneo per sistemi di isolamento acustica

materiale: acciaio
finitura: zincata

Articolo n.	lunghezza	collo	elemento	100 pezzo
49.058.40	100 mm	6 mm	150 mm	146.90
49.058.41	110 mm	6 mm	160 mm	129.80
49.058.42	225 mm	6 mm	275 mm	179.00
49.058.43	250 mm	6 mm	300 mm	185.00
49.058.44	300 mm	6 mm	350 mm	218.00
49.058.45	350 mm	6 mm	400 mm	251.00
49.058.46	400 mm	6 mm	450 mm	268.00
49.058.47	450 mm	6 mm	500 mm	306.00
49.058.48	500 mm	6 mm	550 mm	322.00
49.058.49	550 mm	6 mm	600 mm	358.00
49.058.50	750 mm	6 mm	800 mm	516.00
49.058.51	775 mm	6 mm	825 mm	582.00
49.058.52	850 mm	6 mm	900 mm	588.00
49.058.53	950 mm	6 mm	1'000 mm	654.00
49.058.54	1'050 mm	6 mm	1'100 mm	727.00
49.058.55	1'150 mm	6 mm	1'200 mm	783.00
49.058.35	2'489 mm	6 mm	-	1450.00

▲ Per informazioni sulla potenza nominale, vedere il punto Informazioni complementari nell'OPO Net.

🔗 Accessori opzionali: Viti speciale vedere 49.059.05-07, pagina 1202

Accessori opzionali: Rosette insonorizzanti in gomma STAUFFER vedere 49.100.41-42, pagina 1207



49.058.35

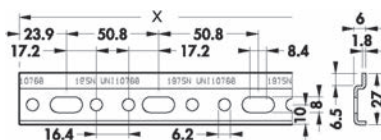

49.058.35

Ferramenta d'aggancio per fianchi

d'incassare nel fianco del mobile sul retro, con regolazione 3D integrata, massima robustezza, con sicura antiganciamento integrata e regolazione di altezza/profondità 18/12 mm

materiale: acciaio
finitura: zincata

Articolo n.	esecuzione	spessore legno	L/L/A	confezione	pezzo
49.054.10	destra	25 mm	169/20/68 mm	50	15.40
49.054.11	sinistra	25 mm	169/20/68 mm	50	15.40

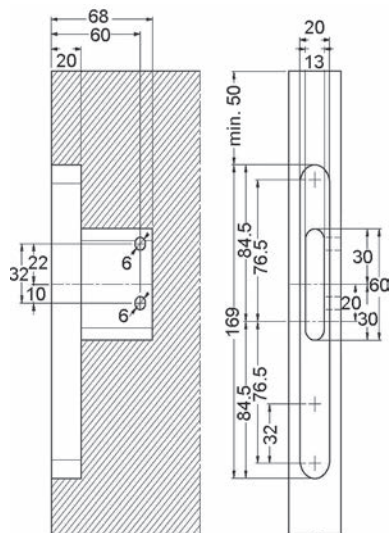

49.054.10



49.054.10



49.054.11

Placca di fissaggio

con regolazione laterale tramite foro ad asola

Articolo n.	L/L/A		confezione	pezzo
49.054.15	120/8.5/15 mm	6 mm	200	1.88

▲ Per informazioni sulla potenza nominale, vedere il punto Informazioni complementari.

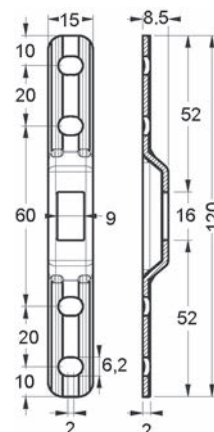

49.054.15





49.054.19

Cappuccio in plastica bianca

materiale: plastica
colore: bianco RAL 9016

Articolo n.	L/ø	ø foro	confezione	pezzo
49.054.19	0.5/8 mm	6 mm	2'000	0.25



49.059.05-07

Viti speciale

per montaggio di binari di sospensione

materiale: acciaio
finitura: zincata
taglio: taglio a croce Pozidriv

Articolo n.	L/ø	pomello ø	confezione	100 pezzo
49.059.05	50/5.5 mm	13 mm	200	22.85
49.059.06	60/5.5 mm	13 mm	200	25.50
49.059.07	70/5.5 mm	13 mm	200	37.80

☞ Accessori opzionali: Bussole in nailon DELTA tipo 8 8x 38mm vedere 85.603.08, pagina 1138



49.059.10

Viti speciale

per montaggio di binari di sospensione

materiale: acciaio
finitura: zincata
taglio: Torx

Articolo n.	L/ø	pomello ø	confezione	100 pezzo
49.059.10	60/5.5 mm	13 mm	1'000	26.50

☞ Accessori opzionali: Bussole in nailon DELTA tipo 8 8x 38mm vedere 85.603.08, pagina 1138



49.059.15-16

Gancio di sospensione

acciaio zincocromato, con taglio

Articolo n.	L/ø	confezione	100 pezzo
49.059.15	50/5.8 mm	1'000	27.50
49.059.16	60/5.8 mm	1'000	37.40

☞ Accessori opzionali: Bussole in nailon DELTA tipo 8 8x 38mm vedere 85.603.08, pagina 1138



Attaccaglia per pensili

materiale: lega di zinco
finitura: grezzi
montaggio: a pressione

Articolo n.	P/ø	confezione	pezzo
49.049.20	11/30 mm	500	3.60



49.049.20

Elemento di montaggio TopBloc

per il montaggio comodo e rapido di tutti gli armadi da cucina e a muro, il frontale può essere allineato facilmente ruotando la vite distanziatrice ø 6/10 mm e corretto in qualsiasi momento

materiale: plastica
colore: bianco
montaggio: d' avvitare

Articolo n.	L/L/A		confezione	pezzo
49.050.01	35/20/20 mm	4 mm	50	2.06



49.050.01

▲ Per informazioni sulla potenza nominale, vedere il punto Informazioni complementari nell'OPO Net.

- 🔗 Accessori opzionali: Viti mordenti per pannelli truciolati SPAX vedere 85.111.3530-6090, su www.opo.ch
- Accessori opzionali: Viti distanziatrici TOPROC vedere 85.503.06-60 su www.opo.ch
- Accessori opzionali: Viti distanziatrici vedere 85.512.06-20 su www.opo.ch



Cappuccio TopBloc

materiale: plastica
colore: bianco RAL 9010

Articolo n.	L/L/A	confezione	pezzo
49.050.11	37/22/21 mm	50	1.33



49.050.11



49.050.98

Valigetta di montaggio Top-Bloc EcoSystem

con maniglia, 2 chiusure a pressione, bloccaggio forzato, inserto in gommapiuma nel coperchio, inclusi inserti a scatoletta colorati estraibili

materiale: Lamiera d'acciaio
colore: blu

Articolo n.	L/A/P esterna	pezzo
49.050.98	440/335/70 mm	312.00

- 🔗 Accessori opzionali: Inserti a scatoletta per valigetta assortita EcoSystem vedere 20.058.01-51 su www.opo.ch
Enthalten Artikel: Elementi di montaggio TOP-Bloc vedere 49.050.01 su www.opo.ch
Enthalten Artikel: Coperchio di chiusura TOP-Bloc vedere 49.050.11 su www.opo.ch
Enthalten Artikel: Bussole universali FISCHER UX 8, 50 mm vedere 85.689.12 su www.opo.ch
Enthalten Artikel: Viti distanziatrici uniFast TX25 6/10x80 vedere 85.516.22 su www.opo.ch
Enthalten Artikel: Viti distanziatrici uniFast T25 6/10x100 vedere 85.516.23 su www.opo.ch
Enthalten Artikel: Viti distanziatrici uniFast T25 6/10x120 vedere 85.516.24 su www.opo.ch
Enthalten Artikel: Viti distanziatrici uniFast T25 6/10x150 vedere 85.516.25 su www.opo.ch
Enthalten Artikel: Inserti per avvitatore TX25/25 1/4" /6,3 vedere 21.191.26 su www.opo.ch
Enthalten Artikel: Inserti per avvitatore TX/25 lunghezza: vedere 21.191.36 su www.opo.ch
Enthalten Artikel: Viti per pannelli TC, ok-vis acciaio zin vedere 85.175.4530 su www.opo.ch

Sistema di montaggio marCELL

elemento di montaggio per il facile montaggio di armadi pensili perfettamente allineati

Misurare, forare e posizionare il livello: ruotando gli elementi di montaggio marCELL è possibile compensare in passi da 1 mm dislivelli sino a 6 mm.

vantaggi:

- montaggio rapido e pulito anche su fondi estremamente duri (piastrelle, pareti in calcestruzzo)
- ruotando semplicemente l'elemento di montaggio marCELL, è possibile compensare dislivelli sino a +/- 6 mm
- nessuna vite visibile
- portata 50 kg per ogni elemento di sospensione marCELL

Per garantire la portata di 50 kg per ogni elemento di sospensione, è necessario utilizzare viti con testa svasata con diametro 6 mm.

materiale: plastica
colore: bianco
montaggio: d' avvitare

Articolo n.	altezza		confezione	pezzo
49.052.01	12 mm	6 mm	50	4.70

1. profilo di sospensione smussato di 45°
2. marCELL
3. vite di fissaggio ø 6 mm
4. oggetto da montare
5. parete



49.052.01

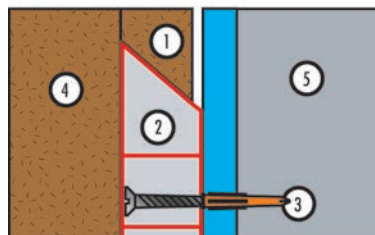
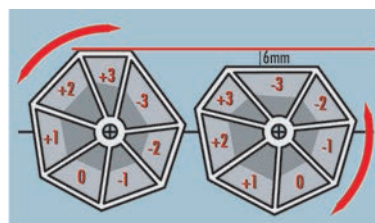

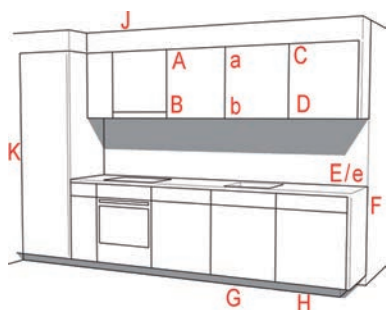

Campo d'impiego per prodotti d'insonorizzazione



Materiale di montaggio insonorizzante per cucine ai sensi della norma SIA 181

Un montaggio di tipo insonorizzante viene richiesto dal committente o imposto dalla normativa per aumentare il comfort abitativo. Ogni punto di fissaggio o di contatto deve essere isolato. Eventuali trasmissioni afone rendono inutile l'intero sistema d'isolazione e i valori d'isolazione richiesti non vengono più raggiunti.

i I prodotti d'insonorizzazione sono utilizzabili per le cucine ai sensi delle norme SMS/EURO come elementi di disaccoppiamento tra mobile e corpo edile::

- A/a, B/b:** Pensile con rondelle/rosette
- C:** Binari di sospensione con placchetta distanziatrice/rosette/bandelle
- D:** Pannello inferiore di pensili con bandelle
- E/e:** Piano di lavoro con bandella PE/bandelle perimetrali PE
- F:** Sottocostruzione con bandella PE/tasselli insonorizzanti
- G:** Zoccolo fisso con bandelle in gomma
- H:** Piedini per zoccolo con rondelle/bandelle
- J:** Mascheratura di pensili con bandelle PE
- K:** Mascheratura frontale con bandelle PE



49.100.70-74

Rondelle insonorizzanti STAUFFER

come elementi di disaccoppiamento per pensili e mobili base della cucina, autoadesive, in caucciù 45° Shore A

senza pellicola scorrevole, per pensili e mobili base della cucina

campi d'impiego: A/B

Articolo n.	A/ø	confezione	pezzo
49.100.70	4/30 mm	100	0.38
49.100.73	4/60 mm	100	0.91
49.100.74	4/70 mm	100	1.10

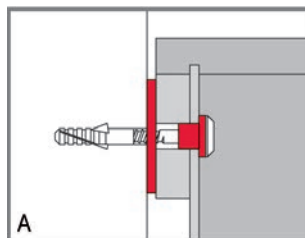

49.100.70-74 + 41-42

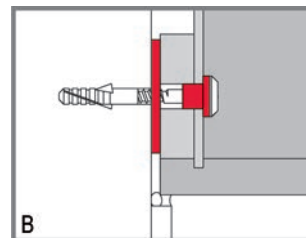

49.100.70-74 + 41-42

Rondelle insonorizzanti STAUFFER

come elementi di disaccoppiamento per pensili e mobili base della cucina, autoadesive, in caucciù 45° Shore A

con **pellicola scorrevole**, per una facile regolazione dell'altezza dei mobili base della cucina sui piedini dello zoccolo, grazie alla pellicola scorrevole i piedini possono essere facilmente girati e l'intero corpo del mobile rimane spostabile durante il montaggio

campi d'impiego: H

Articolo n.	A/ø	confezione	pezzo
49.100.61	4/30 mm	100	0.97
49.100.63	5/60 mm	100	1.57

- Accessori opzionali: Viti regolabili per zoccoli vedere 51.896.25-29, pagina 934
- Accessori opzionali: Piedini regolabili per zoccoli Korrekt vedere 51.881.20-48, pagina 925



49.100.61-49.100.63

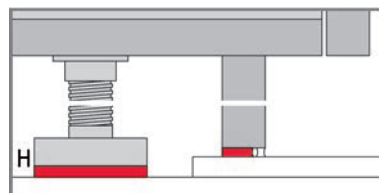

49.100.61-63 + 33-34

Rosette insonorizzanti in gomma STAUFFER

da utilizzare come elemento di disaccoppiamento tra testa e gambo della vite, in caucciù 45° Shore A, per pensili e mobili base della cucina

campi d'impiego: A/B/C

 6 mm

Articolo n.	esterno ø	ø interno	lunghezza	confezione	pezzo
49.100.41	18 mm	12 mm	6 mm	100	0.36
49.100.42	18 mm	12 mm	9 mm	100	0.37

- Accessori opzionali: Ranella bombata per viti vedere 85.340.14-20, pagina 1198



49.100.41-49.100.42

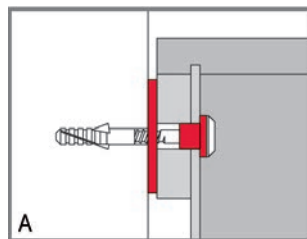

49.100.41-42 + 70-74

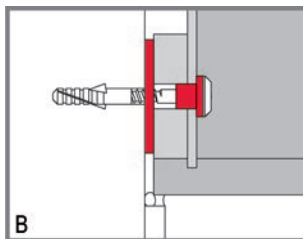

49.100.41-42 + 70-74

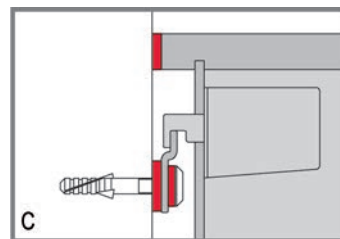

49.100.41-42 + 75-76 + 33-34



49.100.75-49.100.76

Placchetta distanziatrice in gomma STAUFFER

come elemento di disaccoppiamento dei pensili della cucina durante il montaggio con binari di sospensione, autoadesiva, con foro di passaggio, in caucciù 45° Shore A

campi d'impiego: C

Articolo n.	foro ø	L/L/A	confezione	pezzo
49.100.75	12 mm	50/30/4 mm	100	0.54
49.100.76	20 mm	50/50/4 mm	100	0.59

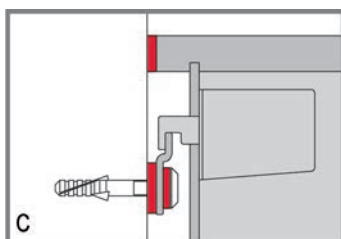

49.100.75-76 + 41-42 + 33-34



49.100.40

Tassello insonorizzante 10/68 mm STAUFFER

come elemento di disaccoppiamento per i pensili della cucina, con ranella bombata e involucro in gomma **per lavori di montaggio razionali**, per la perforazione diretta con trapano a percussione attraverso il pannello posteriore del mobile, con rondella insonorizzante, resistenza allo strappo 950 N

campi d'impiego: a/b

Articolo n.	L/ø	⌘	confezione	pezzo
49.100.40	68/10 mm	5 mm	100	3.28

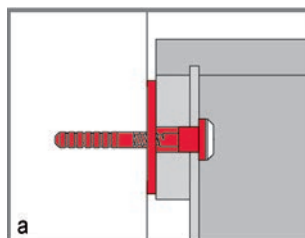

49.100.40 +70-74

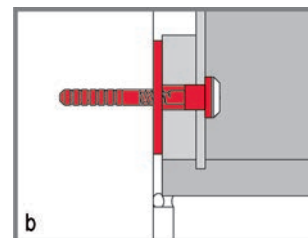

49.100.40 +70-74

Bandella perimetrale PE STAUFFER

come elemento di disaccoppiamento per piani di lavoro per cucine, bandella come elemento distanziatore di sicurezza tra superficie frontale/di lavoro e piano di lavoro, autoadesiva, colore bianco, in PE con cellule chiuse, con intaglio longitudinale, da piegare a metà sui piani di lavoro della cucina, forma contemporaneamente una giuntura di collegamento uniforme per il rivestimento dello schienale del mobile

campi d'impiego: e

Articolo n.	L/A	lunghezza	rotolo
49.100.37	50/4 mm	20 m	63.70

 Accessori opz.: Mastice acrilico FALCONE Falcoacryl Profi vedere 86.104.31-32 su www.opo.ch

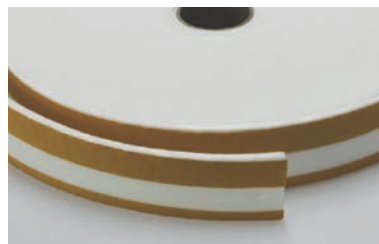

49.100.37

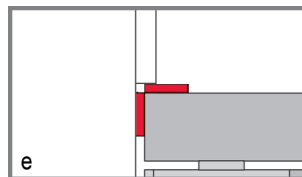

49.100.37

Bandella in gomma STAUFFER

come elemento di disaccoppiamento per pensili/mobili base e zoccoli della cucina, autoadesiva, colore bianco, in caucciù 45° Shore A

campi d'impiego: C/D/G/H

Articolo n.	L/A	lunghezza	rotolo
49.100.33	13/4 mm	10 m	25.50
49.100.34	16/4 mm	10 m	30.30

 Accessori opzionali: Chiodi con testa svasata vedere 85.705.18-51 su www.opo.ch



49.100.33-49.100.34

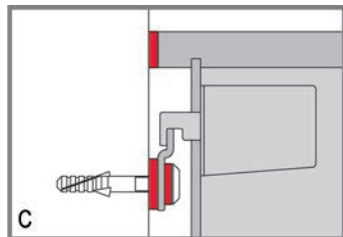

49.100.33-34 + 41-42 + 75-76

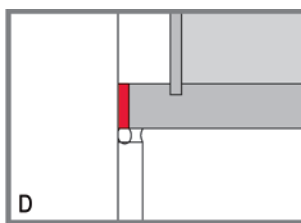

49.100.33-49.100.34

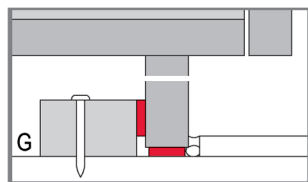

49.100.33-34 + 85.733.03-16

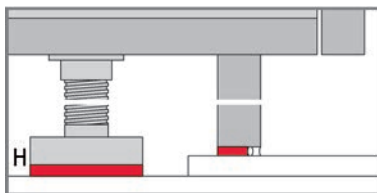

49.100.33-34 + 61-63

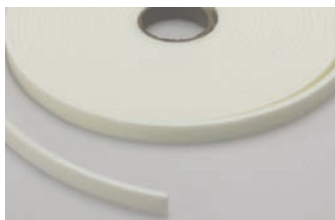

49.100.35

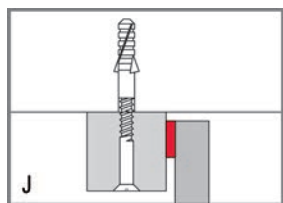

bandella PE STAUFFER

come elemento di disaccoppiamento per collegamenti a pareti, rivestimenti di pareti, placche di copertura per cucine, autoadesiva, colore bianco, in PE con cellule chiuse

campi d'impiego: J/E/K

Articolo n.	L/A	lunghezza	rotolo
49.100.35	15/4 mm	10 m	4.43

Accessori opz.: Mastice acrilico FALCONE Falcoacryl Profi vedere 86.104.31-32, su www.opo.ch

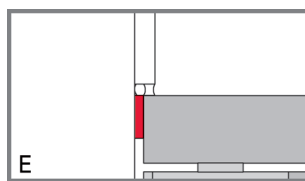

85.648.01-05



85.648.11-15

Tassello insonorizzante STAUFFER

utilizzo universale

- isolamento acustico da 10,5 a 16 dB
- modello con collare che evita la trasmissione afona
- per viti con filetto mordente
- guida perfetta della vite, nessuna rottura laterale

materiale: gomma

senza collare

Articolo n.	perforazione	lunghezza tassello	per viti mordenti	confezione	100 pezzo
85.648.01	10 / 40 mm	30 mm	5 mm	100	123.30
85.648.02	12 / 50 mm	40 mm	6 mm	100	147.50
85.648.03	14 / 60 mm	50 mm	8 mm	50	175.00
85.648.04	16 / 75 mm	60 mm	10 mm	50	204.00
85.648.05	18 / 80 mm	70 mm	12 mm	50	231.00

con collare

Articolo n.	perforazione	lunghezza tassello	per viti mordenti	confezione	100 pezzo
85.648.11	10 / 40 mm	30 mm	5 mm	100	143.50
85.648.12	12 / 50 mm	40 mm	6 mm	100	172.00
85.648.13	14 / 60 mm	50 mm	8 mm	50	206.00
85.648.14	16 / 75 mm	60 mm	10 mm	50	254.00
85.648.15	18 / 80 mm	70 mm	12 mm	50	287.00

Attenzione: utilizzare solo viti mordenti!

Accessori opzionali: Ranella bombata per viti vedere 85.340.14-20, pagina 1198
Accessori opz.: Rosette insonorizzanti in gomma STAUFFER vedere 49.100.41-42, pagina 1207

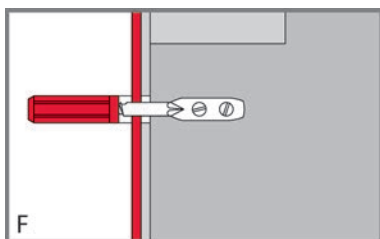

85.648.01-05 + 49.100.33-34

Isolamento acustico rosette in gomma con rondelle cuvette STAUFFER

da utilizzare come elemento di disaccoppiamento tra testa e gambo della vite, per pensili e armadi a colonna della cucina

campi d'impiego: isolamento acustico
 disaccoppiamento: pannello posteriore mobile / montaggio a vite
 6 mm
 montaggio: d'avvitare
 materiale: caucciù 45° Shore
 colore: bianco

Articolo n.	ø	lunghezza	confezione	pezzo
49.100.45	12 / 18 mm	6 mm	100	0.60
49.100.46	12 / 18 mm	9 mm	100	0.60



49.100.45-46

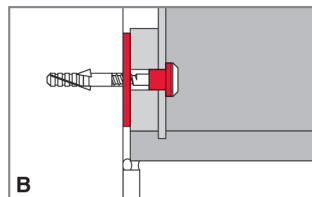

49.100.45-46

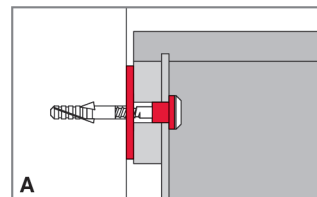

49.100.45-46

Isolamento acustico rosette in gomma con ranelle STAUFFER

da utilizzare come elemento di disaccoppiamento tra testa e gambo della vite e dei pensili della cucina durante il montaggio con binari di sospensione

campi d'impiego: isolamento acustico
 disaccoppiamento: pannello posteriore mobile / montaggio sospeso
 5 mm
 montaggio: d'avvitare
 materiale: caucciù 45° Shore
 finitura: zincata
 colore: nero

Articolo n.	ø	lunghezza	confezione	pezzo
49.100.60	10 / 16 mm	6 mm	100	0.60



49.100.60

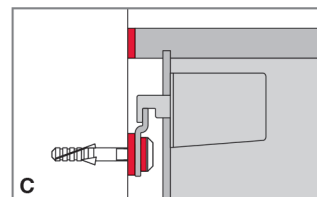

49.100.60

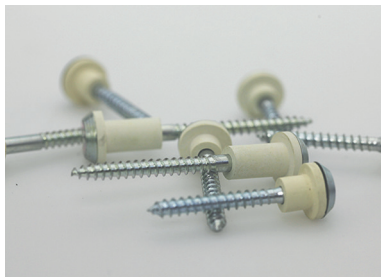

49.100.50-51

Isolamento acustico rosette in gomma con viti STAUFFER

viti mordenti a testa svasata zincate e cementate, dotate di rondella svasata e bussola in gomma, per pensili e armadi a colonna della cucina

campi d'impiego:	isolamento acustico
disaccoppiamento:	pannello posteriore mobile / montaggio a vite
✂️	6 mm
testa:	testa svasata
taglio:	taglio a croce Pozidriv
montaggio:	d'avvitare
materiale:	caucciù 45° Shore
finitura:	zincata
colore:	beige

Articolo n.	ø	lunghezza	confezione	pezzo
49.100.50	12 / 18 mm	80 mm	100	2.40
49.100.51	12 / 18 mm	80 mm	100	2.40

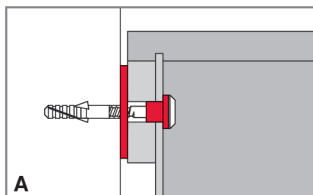

49.100.50-51

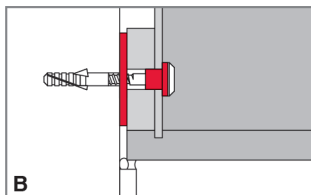

49.100.50-51

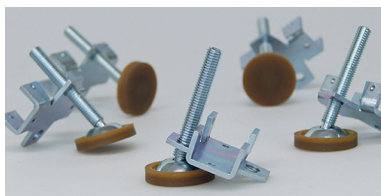

51.897.50

Isolamento acustico supporto regolabile per zoccolo STAUFFER

pedino per zoccoli con protezione fonica e appoggio in gomma fisso, per l'alloggiamento di listelli per zoccoli (spessore 19 mm)

campi d'impiego:	isolamento acustico
disaccoppiamento:	Zoccoli
filetto:	M 8
taglio:	bit a intaglio
montaggio:	autoadesivo
materiale:	acciaio / plastica
finitura:	zincata
colore:	bianco / marrone

Articolo n.	ø	lunghezza	confezione	pezzo
51.897.50	18 mm	50 mm	50	2.04

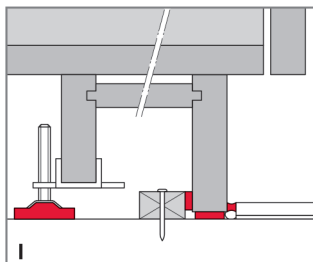

51.897.50

Isolamento acustico viti distanziatrici STAUFFER

per il facile allineamento di armadi così come per la successiva regolazione viti distanziatrice con tassello in gomma extra-lungo, per armadi a colonna della cucina
compatibile con il supporto per viti distanziatrici o d'avvitare direttamente nel legno

campi d'impiego: isolamento acustico
disaccoppiamento: pannello posteriore mobile / montaggio a vite
5 mm
testa: testa cilindrica
taglio: esagono / SW 4
materiale: acciaio / plastica
finitura: zincata
colore: bianco / nero

Articolo n.	ø	lunghezza	tassello ø/L	confezione	pezzo
49.050.20	5 / 12 mm	80 mm	10/54 mm	50	3.48
49.050.21	5 / 12 mm	100 mm	10/54 mm	50	3.72
49.050.22	5 / 12 mm	120 mm	10/54 mm	50	3.90
49.050.23	5 / 12 mm	140 mm	10/54 mm	50	4.14
49.050.24	5 / 12 mm	160 mm	10/54 mm	50	4.44
49.050.25	5 / 12 mm	180 mm	10/54 mm	50	4.68
49.050.26	5 / 12 mm	200 mm	10/54 mm	50	4.98

Isolamento acustico cappucci STAUFFER

per viti distanziatrici

campi d'impiego: isolamento acustico
disaccoppiamento: pannello posteriore mobile / montaggio a vite
5 mm
testa: testa cilindrica
taglio: esagono / SW 4
materiale: acciaio / plastica
finitura: zincata
colore: bianco / nero

Articolo n.	tassello ø/L	confezione	pezzo
49.050.30	10/54 mm	100	0.18



49.050.20-26

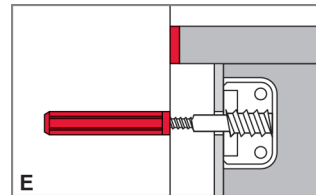

49.050.20-26

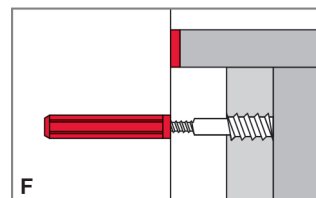

49.050.20-26



49.050.30

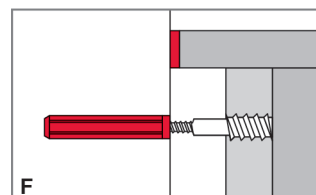

49.050.30



49.050.02

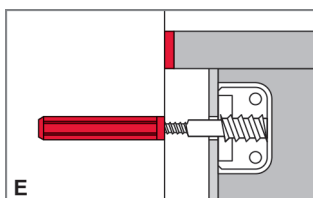

49.050.02

Isolamento acustico supporti per viti distanziatrici STAUFFER

campi d'impiego: isolamento acustico
 disaccoppiamento: pannello posteriore mobile / montaggio a vite
 montaggio: d'avvitare
 materiale: plastica
 colore: bianco

Articolo n.	L/L/A	confezione	pezzo
49.050.02	35/20/20 mm	50	2.04

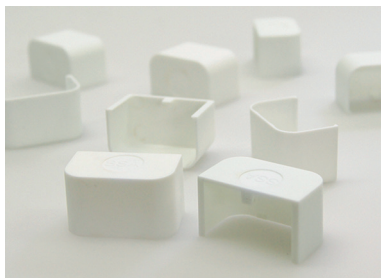

49.050.12

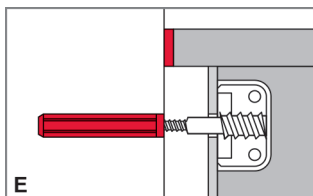

49.050.12

Isolamento acustico cappucci STAUFFER

per supporti per viti distanziatrici

campi d'impiego: isolamento acustico
 disaccoppiamento: pannello posteriore mobile / montaggio a vite
 montaggio: a pressione
 materiale: plastica
 colore: bianco

Articolo n.	L/L/A	confezione	pezzo
49.050.12	37/22/22 mm	50	1.32

Sistemi di sospensione per ripiani in legno o vetro

Solida costruzione interamente metallica con elementi di fissaggio e di regolazione di precisione integrati a scomparsa nel tubo d'acciaio, montaggio veloce e sicuro di più ripiani intermedi tramite gli appositi dadi scorrevoli, da tagliare a misura, le estremità del tubo vengono coperte dalla scanalatura nei dadi scorrevoli, con materiale di montaggio, fissaggio razionale nel legno e nel calcestruzzo,

portata 50 kg l'uno, kit composto da:

tubi \varnothing 18 mm, lunghezza di 1000 mm, 1500 mm o su misura sino a max. 2000 mm, 1/2 dadi scorrevoli per fori \varnothing 13 mm, per legno o vetro, dado terminale con inbus, per legno o vetro, ranella per pannello superiore, dado terminale, kit per montaggio telescopico M 8, istruzioni di montaggio

Articolo n.	finitura	ripiano	lunghezza tubo	pezzo
53.200.10	acciaio cromato lucide	1	1000 mm	77.30
53.200.15	acciaio cromato lucide	1	1500 mm	110.60
53.200.16	acciaio cromato lucide	1	a misura	su richiesta
53.200.50	acciaio cromato lucide	2	1000 mm	105.50
53.200.55	acciaio cromato lucide	2	1500 mm	137.00
53.200.56	acciaio cromato lucide	2	a misura	su richiesta
53.200.30	acciaio inox	1	1000 mm	90.60
53.200.35	acciaio inox	1	1500 mm	140.90
53.200.36	acciaio inox	1	a misura	su richiesta
53.200.70	acciaio inox	2	1000 mm	125.60
53.200.75	acciaio inox	2	1500 mm	173.00
53.200.76	acciaio inox	2	a misura	su richiesta
53.200.40	alluminio anodizzato naturale	1	1000 mm	94.20
53.200.45	alluminio anodizzato naturale	1	1500 mm	135.80
53.200.46	alluminio anodizzato naturale	1	a misura	68.90
53.200.80	alluminio anodizzato naturale	2	1000 mm	125.60
53.200.85	alluminio anodizzato naturale	2	1500 mm	167.00
53.200.86	alluminio anodizzato naturale	2	a misura	su richiesta



53.200.10-86

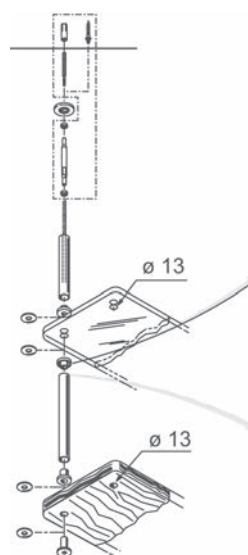

53.200.10-86



1 schieben / pousser
2 kippen / basculer
3 drehen / tourner

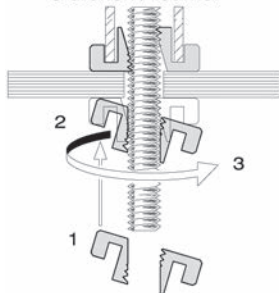

53.200.90-93

Dado scorrevole

per ogni ripiano supplementare sono necessari 2 dadi scorrevoli

Articolo n.	esecuzione	A/ø	pezzo
53.200.90	acciaio cromato lucide	6/25 mm	13.90
53.200.92	acciaio inox	6/25 mm	17.30
53.200.93	alluminio anodizzato naturale	6/25 mm	17.30



53.201.10

Sistemi di sospensione ø 50 mm per 1 o 2 ripiani in legno o vetro

Solida costruzione interamente metallica con elementi di fissaggio e di regolazione di precisione integrati a scomparsa nel tubo d'acciaio, montaggio veloce e sicuro di più ripiani intermedi tramite gli appositi dadi scorrevoli, con materiale di montaggio, fissaggio razionale nel legno e nel calcestruzzo,

portata 50 kg l'uno, kit composto da:

tubo ø 50 mm, lunghezza di 300/400 mm o su misura,

molle scorrevoli per montaggio da parte di un'unica persona,

estremità in acciaio, altezza 70 mm, cromata lucida

kit per montaggio telescopico M 8/1000 mm,

istruzioni di montaggio

Articolo n.	finitura	ø	ripiano	lunghezza tubo	pezzo
53.201.10	acciaio cromato lucide	50 mm	2	300/400 mm	250.00
53.201.12	acciaio cromato lucide	50 mm	1-2	auf Mass	su richiesta
53.201.30	acciaio inox	50 mm	2	300/400 mm	283.00
53.201.32	acciaio inox	50 mm	1-2	auf Mass	su richiesta

Superfici cromato opaco e alluminio anodizzato naturale sono disponibile su richiesta

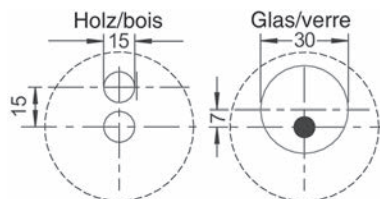

53.201.10

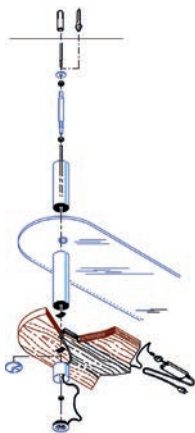

53.201.10

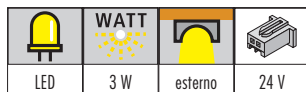

Sistemi di sospensione LED ø 50 mm per 1 o 2 ripiani in legno o vetro

Solida costruzione interamente metallica con elementi di fissaggio e di regolazione di precisione integrati a scomparsa nel tubo d'acciaio, montaggio veloce e sicuro di più ripiani intermedi tramite gli appositi dadi scorrevoli, con materiale di montaggio, fissaggio razionale nel legno e nel calcestruzzo,

portata 50 kg l'uno, kit composto da:
tubo ø 50 mm, lunghezza di 300/400 mm o su misura,
molle scorrevoli per montaggio da parte di un'unica persona,
estremità in acciaio, altezza 70 mm, con lampade LED 24 V / 30 W, cromata lucida
kit per montaggio telescopico M 8/1000 mm,
istruzioni di montaggio

- colore luce: bianco caldo
- temperatura di colore: 3'000 K
- situazione di montaggio: esterne
- tensione d'esercizio: 24 V
- sist. di connessione / foro ø: JST 9 mm
- oscuramento: no
- angolo di irradiazione: 110 °
- resa di luce: 90 lm/W
- colore riproduzione RA: 85
- grado di protezione: IP 44
- cavo con spina: 2500 mm
- efficienza energetica: A++
- accorciato: no
- campi d'impiego: cucina / soggiorno
- effetto della luce: luce da lavoro e da lettura / luce generale
- Identificativo: CE ▽ ▽ ▽ ▽

Articolo n.	materiale	finitura	lunghezza tubo	potenza	pezzo
53.201.11	acciaio	cromata	300/400 mm	3 W	368.00
53.201.13	acciaio	cromata	a misura	3 W	su richiesta
53.201.31	acciaio	acciaio inox	300/400 mm	3 W	401.00
53.201.33	acciaio	acciaio inox	a misura	3 W	su richiesta

i finitura cromata opaca e alluminio anodizzato naturale su richiesta disponibili

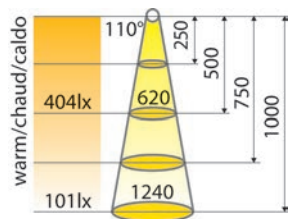

53.201.11



53.201.11

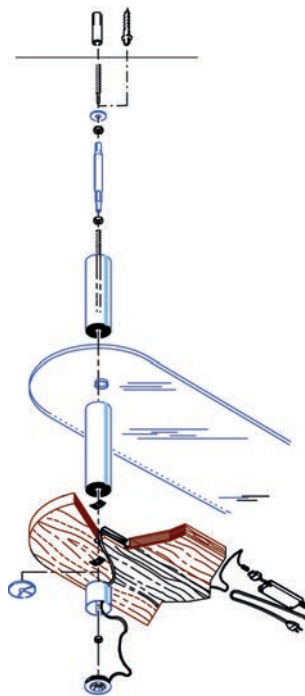

53.201.11

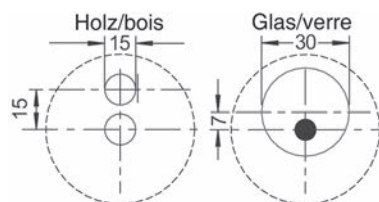

53.201.11

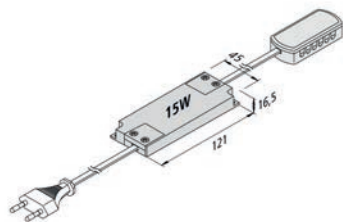

53.201.15

LED	1-15 W	Euro HV	24 V

Trasformatori per LED 24 V / 15 W

2000 mm di cavo con spina europea piatta

apparecchio:	LED
tensione d'esercizio:	230 V
tensione di uscita:	24 V
tipo tensione:	DC
sist. di connessione / foro ø:	eurospina / JST 9 mm
grado di protezione:	IP 20
oscuramento:	no
Identificativo:	CE ▽ ▽ ▽ ▽ □

Articolo n.	L/L/A	potenza	collegamento secondario	pezzo
53.201.15	121/45/16.5 mm	1 - 15 W	12 x	59.40

Mensole per bar Bari, rotonda \varnothing 50 mm, dritto

con materiale di fissaggio per pannelli spessi sino a 40 mm, interasse delle singole mensole max. 900 mm, sporgenza max. 250 mm

- ø tubo: 50 mm
- ø rosetta: 90 mm
- ø foro: 9 mm
- portata: 60 kg

Articolo n.	materiale	finitura	altezza	pezzo
53.210.01	acciaio	cromata opaca	230 mm	82.40
53.210.02	acciaio	cromata lucida	230 mm	79.40
53.210.03	alluminio	anodizzato naturale	210 mm	63.40

 Altre altezze, a partire da 10 pezzi, disponibili su richiesta.

 Accessori opzionali: Ranelle d'adattamento per ripiani in vetro vedere 53.211.91-93, pagina 1216

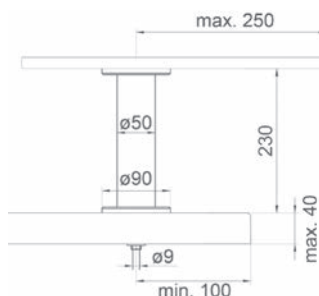

53.210.01-03

Mensole per bar Bari, rotonda \varnothing 45 mm, inclinate 30/60°

con materiale di fissaggio per pannelli spessi sino a 40 mm, interasse delle singole mensole max. 900 mm, sporgenza max. 250 mm

- ø tubo: 45 mm
- ø rosetta: 90 mm
- ø foro: 9 mm
- angolo: 30 / 60 °
- portata: 40 kg

Articolo n.	materiale	finitura	altezza	pezzo
53.210.21	acciaio	cromata opaca	210 mm	77.50
53.210.22	acciaio	cromata lucida	210 mm	75.30
53.210.43	alluminio	anodizzato naturale	210 mm	88.30

 Altre altezze, a partire da 10 pezzi, disponibili su richiesta.

 Accessori opzionali: Ranelle d'adattamento per ripiani in vetro vedere 53.211.91-93, pagina 1216

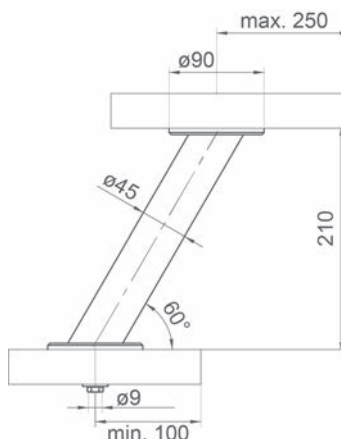
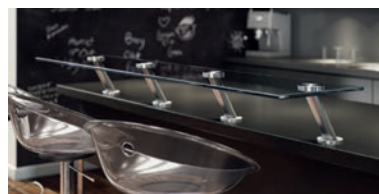

53.210.21-43



Mensole per bar Brindisi, rotonda \varnothing 45 mm, inclinate 45°

per il fissaggio laterale al mobile o alla parete, con materiale di fissaggio per pannelli spessi sino a 40 mm, interasse delle singole mensole max. 900 mm, sporgenza max. 250 mm

materiale: acciaio
 \varnothing tubo: 45 mm
 \varnothing rosetta: 90 mm
 \varnothing foro: 9 mm
 angolo: 45°

Articolo n.	finitura	altezza	portata	pezzo
53.210.41	cromata opaca	180 mm	40 kg	76.10
53.210.42	cromata lucida	180 mm	40 kg	74.60

🔗 Accessori opzionali: Ranelle d'adattamento per ripiani in vetro vedere 53.211.91-93, pagina 1216

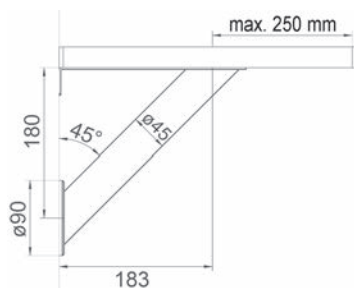

53.210.41-42

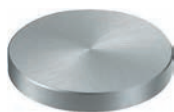

53.211.91

Ranelle d'adattamento per ripiani in vetro

parte superiore liscie
 parte inferiore con foro filetto, incl. viti

materiale: acciaio
 esecuzione: d'incollare

Articolo n.	finitura	\varnothing	spessore	pezzo
53.211.91	cromata opaca	90 mm	12 mm	31.80
53.211.92	cromata lucida	90 mm	12 mm	29.80

⚠️ Montaggio con le comuni colle a 2 componenti o UV.

Mensole per bar, per vetro, dritto o inclinate 30/60°

per vetro, fissaggio con colla UV

con materiale di fissaggio filetto M 8 per pannelli spessi sino a 50 mm, interasse delle singole mensole max. 900 mm, sporgenza max. 250 mm su misura sino a 400 mm

portata max.: pannello centrato 50 kg - pannello eccentrico 25 kg

ø tubo: 50 mm
ø foro: 12 - 15 mm

angolo: 90 °, ø rosetta: 54 mm

altezza: 170 mm	pezzo	altezza: a misura	pezzo	materiale	finitura
53.213.01	127.30	53.213.11	153.00	acciaio	cromata opaca
53.213.02	122.50	53.213.12	147.90	acciaio	cromata lucida
53.213.03	127.30	53.213.13	153.00	alluminio	anodizzato naturale
53.213.04	133.70	53.213.14	153.00	acciaio inox	smerigliato

angolo: 30 °, ø rosetta: 70 mm

altezza: 170 mm	pezzo	altezza: a misura	pezzo	materiale	finitura
53.213.21	213.00	53.213.31	263.00	acciaio	cromata opaca
53.213.22	207.00	53.213.32	259.00	acciaio	cromata lucida
53.213.23	203.00	53.213.33	263.00	alluminio	anodizzato naturale
53.213.24	203.00	53.213.34	263.00	acciaio inox	smerigliato

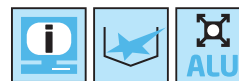

53.213.01-14



53.213.21-34

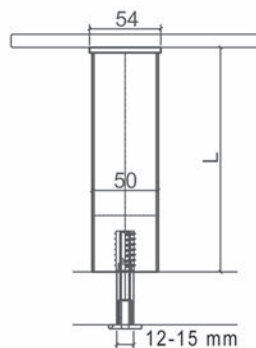

53.213.01-14

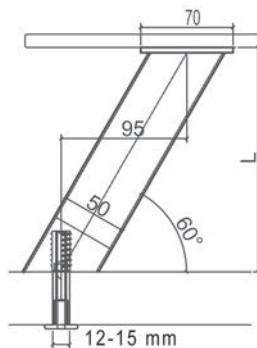

53.213.21-34



53.212.21-34

Mensole per bar per pannelli in legno e pietra, rotanda, ø 50 mm, dritto o inclinate 30/60°

con materiale di fissaggio per pannelli spessi sino a 50 mm, interasse delle singole mensole max. 900 mm, sporgenza max. 250 mm

su misura sino a 400 mm

portata max.: pannello centrico 50 kg - pannello eccentrico 25 kg

ø tubo: 50 mm
ø foro: 12 - 15 mm
placche d'avvitare: 92 / 92 mm

angolo: 90 °

altezza: 170 mm	pezzo	altezza: a misura	pezzo	materiale	finitura
53.212.01	98.00	53.212.11	119.30	acciaio	cromata opaca
53.212.02	95.10	53.212.12	113.40	acciaio	cromata lucida
53.212.03	94.20	53.212.13	119.30	alluminio	anodizzato naturale
53.212.04	94.20	53.212.14	119.30	acciaio inox	smerigliato

angolo: 30 °

altezza: 170 mm	pezzo	altezza: a misura	pezzo	materiale	finitura
53.212.21	177.00	53.212.31	231.00	acciaio	cromata opaca
53.212.22	174.00	53.212.32	225.00	acciaio	cromata lucida
53.212.23	177.00	53.212.33	231.00	alluminio	anodizzato naturale
53.212.24	169.00	53.212.34	223.00	acciaio inox	smerigliato

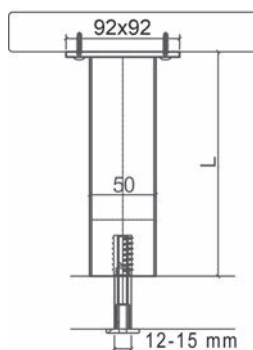

53.212.01-14

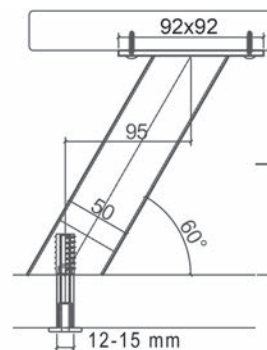

53.212.21-34



Mensole per bar Powerstation, ad angolo 80/80 mm, dritto

con materiale di fissaggio per pannelli spessi sino a 40 mm, interasse delle singole mensole max. 900 mm, sporgenza max. 250 mm, con vite M10

Powerstation (53.213.51+56) con cavo di alimentazione a 3 poli lungo 1500 mm senza connettori, per il collegamento attraverso il piano di lavoro

- materiale: alluminio
- finitura: effetto inox
- profilo: 80 / 80 mm
- ø foro: 11 mm
- placche d'avvitare: 120 / 120 / 3 mm

Articolo n.	prese	altezza	portata	pezzo
53.213.50	senza	170 mm	60 kg	96.10
53.213.55	senza	230 mm	60 kg	102.30
53.213.51	1 x T13	170 mm	60 kg	163.00
53.213.56	2 x T13	230 mm	60 kg	206.00

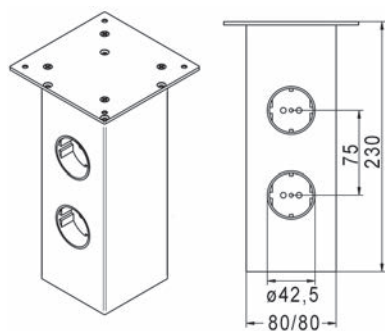

53.213.56

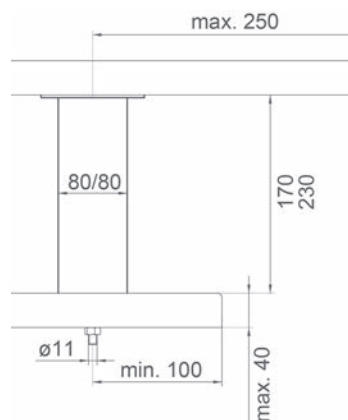

53.213.50+55

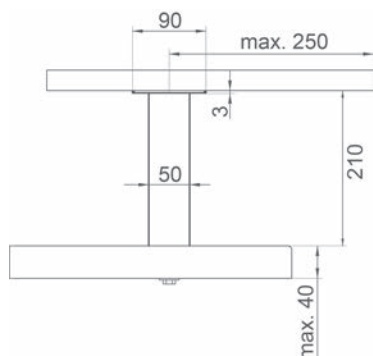

53.215.03-05

Mensole per bar Capri, angolare 50/50 mm, dritto

con materiale di fissaggio per pannelli spessi sino a 40 mm, interasse delle singole mensole max. 900 mm, sporgenza max. 250 mm

profilo: 50 / 50 mm
 ø foro: 9 mm
 portata: 60 kg
 placche d'avvitare: 90 / 90 / 3 mm

Articolo n.	materiale	finitura	altezza	pezzo
53.215.04	acciaio inox	spazzolato opaco	210 mm	72.80
53.215.03	alluminio	anodizzato naturale	230 mm	36.70
53.215.05	alluminio	effetto inox	230 mm	39.40

☰ Altre altezze, a partire da 10 pezzi, disponibili su richiesta.

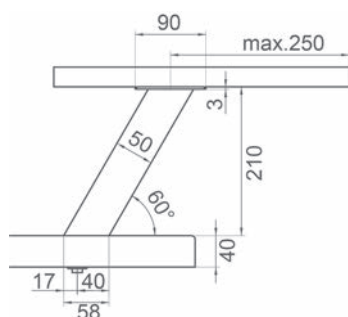

53.215.13-15

Mensole per bar Capri angolare 50/50 mm, inclinate 30/60°

con materiale di fissaggio per pannelli spessi sino a 40 mm, interasse delle singole mensole max. 900 mm, sporgenza max. 250 mm

profilo: 50 / 50 mm
 ø foro: 9 mm
 angolo: 30 / 60 °
 portata: 40 kg
 placche d'avvitare: 90 / 90 / 3 mm

Articolo n.	materiale	finitura	altezza	pezzo
53.215.14	acciaio inox	spazzolato opaco	210 mm	107.00
53.215.13	alluminio	anodizzato naturale	230 mm	83.00
53.215.15	alluminio	effetto inox	230 mm	85.10

☰ Altre altezze, a partire da 10 pezzi, disponibili su richiesta.

🔗 Accessori opzionali: Placchette adattamento obliquo inox vedere 53.215.92, pagina 1222
 Prodotti alternativi: Mensole per bar Capri, angolare 50/50 mm, dritto vedere 53.215.03-05, pagina 1220

Mensole per bar Korfu angolare 60/10 mm, dritto

versione filigrana in acciaio piatto - con materiale di fissaggio per pannelli spessi sino a 40 mm, interasse delle singole mensole max. 900 mm, sporgenza max. 250 mm

- profilo: 60 / 10 mm
- placche d'avvitare: 100 / 80 / 3 mm
- distanza viti: 80 / 60 mm
- ø foro: 7 mm
-  5 mm
- portata: 60 kg

Articolo n.	materiale	finitura	altezza	pezzo
53.214.01	acciaio	cromata lucida	170 mm	77.20
53.214.02	acciaio inox	spazzolato	170 mm	86.10

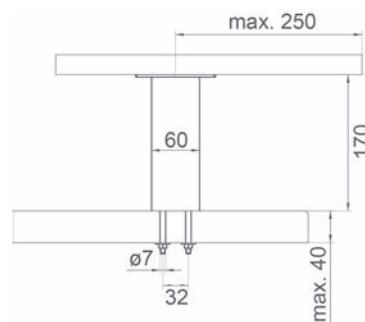

53.214.01-02

Mensole per bar Korfu angolare 60/10 mm, inclinate 30/60°

versione filigrana in acciaio piatto - con materiale di fissaggio per pannelli spessi sino a 40 mm, interasse delle singole mensole max. 900 mm, sporgenza max. 250 mm

- profilo: 60 / 10 mm
- placche d'avvitare: 100 / 80 / 3 mm
- distanza viti: 80 / 60 mm
- angolo: 30 / 60 mm
- ø foro: 7 mm
-  5 mm
- portata: 60 kg

Articolo n.	materiale	finitura	angolo	altezza	pezzo
53.214.11	acciaio	cromata lucida	60 °	170 mm	81.80
53.214.12	acciaio inox	spazzolato	60 °	170 mm	89.10

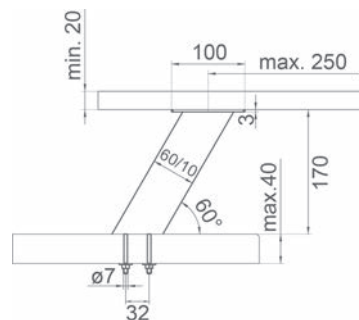

53.214.11-12





53.215.91

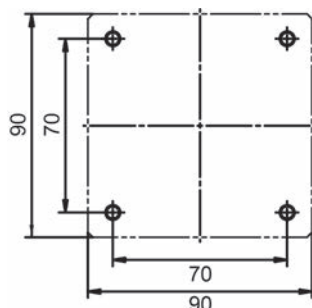

53.215.91-92

Ranelle d'adattamento Capri per ripiani in vetro

parte superiore lisce
parte inferiore con foro filetto, incl. viti

materiale: acciaio inox
finitura: spazzolato opaco
esecuzione: d'incollare

Articolo n.	per	L/L/A	pezzo
53.215.92	esecuzione inclinate	65/65/4 mm	42.80

▲ Montaggio con le comuni colle a 2 componenti o UV.



50.958.40

Unità prese di corrente TWIST, girevoli

Grazie alla forma compatta e alla ridotta profondità di montaggio, l'elemento prese di corrente consente un montaggio salvaspazio. Con una profondità di montaggio di 40 mm, il modulo prese di corrente è utilizzabile senza problema sopra ai cassetti.

Chiusura intelligente: dopo l'uso, la copertura si gira e le prese di corrente spariscono
cavo con spina 2000 mm con connettore T23 (CH) e Schuko

materiale: plastica
finitura: effetto inox
colore: nero
tensione d'esercizio: 230 V
tensione di uscita: 230 V
P/ø foro: 40/105 mm
per spessore pannello: 8 - 30 mm
campi d'impiego: cucina / soggiorno / mobili zona notte
Identificativo: CE

Articolo n.	ø montaggio	altezza di montaggio	prese	corrente	pezzo
50.958.40	115 mm	2.5 mm	2 x T23	16 A	124.40
50.958.41	115 mm	2.5 mm	2 x Schuko (DE)	16 A	111.60

⚙️ Accessori opzionali: Mastice silicone Falcosil Multiplo vedere 86.090.01 su www.opo.ch
Attrezzi di montaggio: Sägekranze BiM Bosch 105 mm Power Change vedere 23.152.45 su www.opo.ch

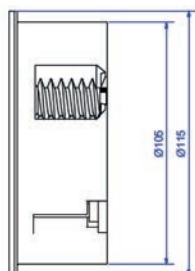

50.958.40

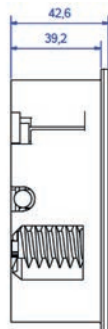

Lift per prese di corrente ELEVATOR 230 V

Alloggiamento per prese di corrente compatto e rientrabile per alimentazione elettrica. Utilizzabile ovunque sono richiesti design e ordine. Apertura tramite una semplice pressione con "funzione Touch".

cavo con spina 2000 mm con connettore T23 e Schuko

materiale:	plastica
finitura:	effetto inox
colore:	nero
tensione d'esercizio:	230 V
tensione di uscita:	230 V
cavo con spina:	2000 mm
P/ø foro:	135/79 mm
per spessore pannello:	16 - 60 mm
campi d'impiego:	cucina / soggiorno / mobili zona notte
Identificativo:	CE

Articolo n.	ø montaggio	altezza di montaggio	prese	corrente	pezzo
50.958.50	85 mm	2.5 mm	2 x T23	16 A	127.20
50.958.51	85 mm	2.5 mm	2 x Schuko (DE)	16 A	111.60

🔗 Accessori opzionali: Mastice silicone Falcosil Multiplo vedere 86.090.01 su www.opo.ch
 Attrezzi di montaggio: Sägekranze BiM Bosch 79 mm Power Change vedere 23.152.37 su www.opo.ch



50.958.50

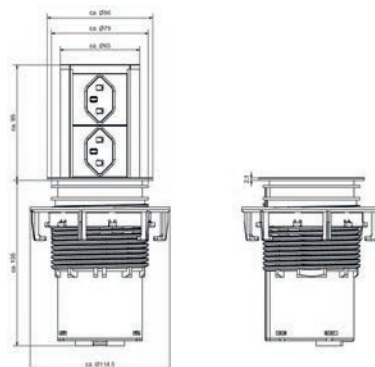

50.958.50



51.360.58

Evoline Square 80

per un'apertura del tavolo standard di 80 mm. La copertura può essere facilmente spostata lateralmente ed è dotata di una funzione di ricarica Qi. Questa tecnologia permette di ricaricare senza fili - tramite induzione - tutti i dispositivi che supportano lo standard Qi, come ad es. gli smartphone. Sotto alla copertura si trovano una presa di corrente, una porta USB e una presa di rete.

Quando è chiuso, il coperchio facilmente spostabile con funzione Qi e finitura effetto acciaio inox nasconde i collegamenti che servono sempre improvvisamente in qualsiasi ufficio.

Dotazione:

- 1 caricatore USB tipo A
- 1 presa di corrente 230 V (cavo di collegamento 3 m)
- 1 connettore femmina CAT 6 (cavo di collegamento 3 m)

materiale: plastica
 finitura: effetto inox
 colore: nero
 tensione d'esercizio: 230 V
 tensione di uscita: 230 V
 cavo con spina: 3000 mm
 campi d'impiego: cucina / soggiorno / mobili zona notte / ufficio /
 funzione Qi

Articolo n.	L/L/A	P/ø foro	prese	pezzo
51.360.58	107/96/7 mm	68/80 mm	1 x T13	264.00
51.360.59	107/96/7 mm	68/80 mm	1 x Schuko (DE)	264.00

Evoline BackFlip

Quando è chiuso, BackFlip EVOLine è solo una sottile piastra sul piano di lavoro che impedisce all'acqua di infiltrarsi nei sistemi elettrici. Quando viene sfiorato con un dito, si gira di 180 gradi e presenta le sue funzioni:

2 prese di corrente e un caricatore USB si trovano sul piano di lavoro a un'altezza tale da essere protetti da un eventuale contatto con l'acqua. La bassa profondità di montaggio di appena 53 mm permette un montaggio anche sotto ai cassetti o agli elettrodomestici da incasso.

Dotazione:

- 2 prese di corrente 16 A (cavo di collegamento 3 m)
- 1 caricatore USB tipo A

materiale: plastica
 finitura: effetto inox
 colore: nero
 tensione d'esercizio: 230 V
 tensione di uscita: 230 V
 cavo con spina: 3000 mm
 campi d'impiego: cucina / soggiorno / mobili zona notte / ufficio



51.360.56

Articolo n.	L/L/A	L/L/P d'incasso	prese	pezzo
51.360.56	226/105/3 mm	215/88/53 mm	2 x T23	252.00
51.360.57	226/105/3 mm	215/88/53 mm	2 x Schuko (DE)	252.00



Look perfetto senza fatica

PROTECAN - un rivestimento in titanio duro e resistente come il diamante, facilissimo da pulire. Le faticose operazioni di pulizia quotidiana ve le potete risparmiare. Basta strofinare brevemente con un panno umido e... finito!

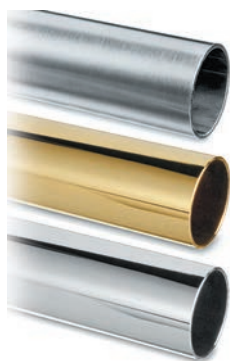

52.080.01-07

Tubi per ringhiere

per tubi corrimano e appoggiatesta per banchi da bar

materiale: acciaio inox
lunghezza: 2'500 mm
spessore: 1 mm

Articolo n.	finitura	Ø	pezzo
52.080.01	spazzolato opaco	38.1 mm	89.70
52.080.03	effetto ottone Protectan	38.1 mm	170.00
52.080.05	spazzolato opaco	50.8 mm	136.10
52.080.07	effetto ottone Protectan	50.8 mm	242.00

⚙ Accessori opzionali: raccordi per tubi vedere 52.080.89-90, pagina 1232
Attrezzi di montaggio: Colle speciali vedere 52.080.99, pagina 1232



52.080.09-15

Raccordi per tubi 90° per ringhiere per bar

materiale: lega di zinco

Articolo n.	finitura	altezza	Ø	pezzo
52.080.09	effetto acciaio inox Protectan	30 mm	38.1 mm	25.20
52.080.11	effetto ottone Protectan	30 mm	38.1 mm	25.20
52.080.13	effetto acciaio inox Protectan	40 mm	50.8 mm	32.10
52.080.15	effetto ottone Protectan	40 mm	50.8 mm	32.10

⚙ Attrezzi di montaggio: Colle speciali vedere 52.080.99, pagina 1232

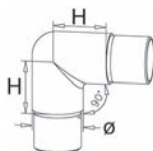

52.080.09-15

Raccordi per tubi 45°/135° per ringhiere per bar

materiale: lega di zinco

Articolo n.	finitura	altezza	ø	pezzo
52.080.17	effetto acciaio inox Protectan	30 mm	38 mm	27.70
52.080.19	effetto ottone Protectan	30 mm	38 mm	27.10
52.080.21	effetto acciaio inox Protectan	40 mm	50.8 mm	37.80
52.080.23	effetto ottone Protectan	40 mm	50.8 mm	37.10

 Attrezzi di montaggio: Colle speciali vedere 52.080.99, pagina 1232



52.080.17-23

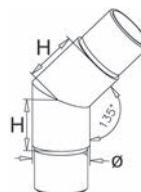

52.080.17-23

Supporti per corrimano per ringhiere per bar

con viti di fissaggio

materiale: lega di zinco

Articolo n.	finitura	L/A	ø	pezzo
52.080.25	effetto acciaio inox Protectan	70/75 mm	38.1 mm	17.20
52.080.27	effetto ottone Protectan	70/75 mm	38.1 mm	17.10
52.080.29	effetto acciaio inox Protectan	75/82 mm	50.8 mm	17.30
52.080.31	effetto ottone Protectan	75/82 mm	50.8 mm	17.30



52.080.25-31

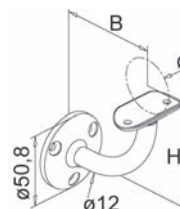

52.080.25-31



52.080.33-35

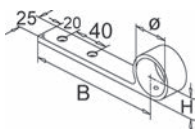

52.080.33-35

Supporti per corrimano bar per ringhiere per bar

con viti di fissaggio per fissaggio sotto al bancone bar

materiale: lega di zinco

Articolo n.	finitura	L/A	Ø	pezzo
52.080.33	effetto acciaio inox Protectan	150/23 mm	38.1 mm	30.80
52.080.35	effetto ottone Protectan	150/23 mm	38.1 mm	30.20



52.080.37-39

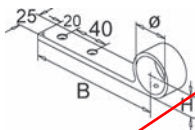

52.080.37-39

Supporti per corrimano bar per ringhiere per bar

con viti di fissaggio per fissaggio sotto al bancone bar

materiale: acciaio inox

Articolo n.	finitura	L/A	Ø	pezzo
52.080.37	spazzolato opaco	150/30 mm	50.8 mm	33.70
52.080.38	effet chrome Protectan	150/30 mm	50.8 mm	33.70
52.080.39	effetto ottone Protectan	150/30 mm	50.8 mm	33.70

Supporti per tubi bar per ringhiere per bar

con viti di fissaggio

materiale: lega di zinco

Articolo n.	finitura	L/A	∅	∅ rosetta	pezzo
52.080.41	effetto acciaio inox Protectan	28/65 mm	38.1 mm	60 mm	21.85
52.080.43	effetto ottone Protectan	28/65 mm	38.1 mm	60 mm	21.85
52.080.45	effetto acciaio inox Protectan	28/80 mm	50.8 mm	70 mm	27.40
52.080.47	effetto ottone Protectan	28/80 mm	50.8 mm	70 mm	29.30



52.080.41-47

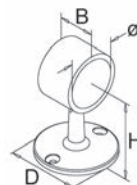

52.080.41-47

Supporti per tubi appoggiapiedi per ringhierina piedi su bancone bar

oscillare, con viti di fissaggio

materiale: lega di zinco

Articolo n.	finitura	∅	pezzo
52.080.49	effetto acciaio inox Protectan	38.1 mm	35.30
52.080.51	effetto ottone Protectan	38.1 mm	35.60
52.080.53	effetto acciaio inox Protectan	50.8 mm	35.60
52.080.55	effetto ottone Protectan	50.8 mm	35.60



52.080.49-55

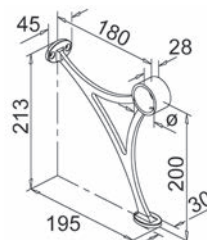

52.080.49-55



52.080.57-63

Supporti per tubi appoggiapiedi per ringhierina piedi su bancone bar

90°, con viti di fissaggio

materiale: lega di zinco

Articolo n.	finitura	ø	pezzo
52.080.57	effetto acciaio inox Protectan	38.1 mm	57.20
52.080.59	effetto ottone Protectan	38.1 mm	57.80
52.080.61	effetto acciaio inox Protectan	50.8 mm	57.20
52.080.63	effetto ottone Protectan	50.8 mm	57.20

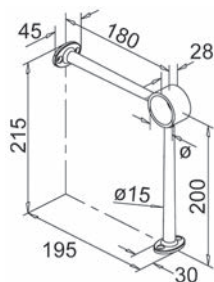

52.080.57-63



52.080.65-71

Rosette da parete per parete iniziali e terminali per ringhiere per bar

con viti di fissaggio

materiale: lega di zinco

Articolo n.	finitura	altezza	ø	ø rosetta	pezzo
52.080.65	effetto acciaio inox Protectan	28 mm	38.1 mm	75 mm	16.95
52.080.67	effetto ottone Protectan	28 mm	38.1 mm	75 mm	17.30
52.080.69	effetto acciaio inox Protectan	30 mm	50.8 mm	100 mm	22.90
52.080.71	effetto ottone Protectan	30 mm	50.8 mm	100 mm	22.65

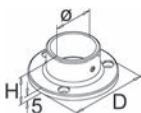

52.080.65-71

Cappucci terminali per terminali di tubi corrimano e appoggiatesta

materiale: lega di zinco

Articolo n.	finitura	altezza	ø	pezzo
52.080.73	effetto acciaio inox Protectan	4 mm	38.1 mm	10.25
52.080.75	effetto ottone Protectan	4 mm	38.1 mm	10.35
52.080.77	effetto acciaio inox Protectan	4 mm	50.8 mm	10.30
52.080.79	effetto ottone Protectan	4 mm	50.8 mm	10.30

 Attrezzi di montaggio: Colle speciali vedere 52.080.99, pagina 1232



52.080.73-79

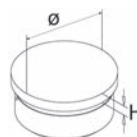

52.080.73-79

Sfere terminali

materiale: lega di zinco

Articolo n.	finitura	altezza	ø	sfera ø	pezzo
52.080.81	effetto acciaio inox Protectan	90 mm	38.1 mm	70 mm	34.80
52.080.83	effetto ottone Protectan	90 mm	38.1 mm	70 mm	35.50

 Attrezzi di montaggio: Colle speciali vedere 52.080.99, pagina 1232



52.080.81-87

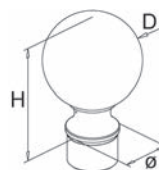

52.080.81-87



52.080.89-90

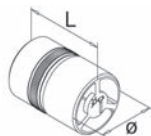

52.080.89-90

Raccordi per tubi

materiale: lega di zinco

Articolo n.	lunghezza	Ø	pezzo
52.080.89	50 mm	38.1 mm	8.05
52.080.90	50 mm	50.8 mm	10.30

🔧 Attrezzi di montaggio: Colle speciali vedere 52.080.99, pagina 1232

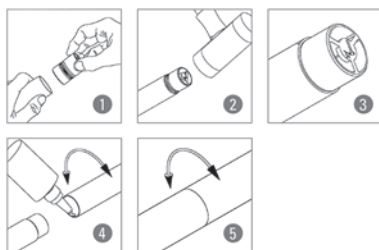

52.080.89-90



52.080.99

Colle speciali

per il fissaggio e la sigillatura permanente di raccordi in acciaio

Articolo n.	contenuto	pezzo
52.080.99	50 ml	33.10

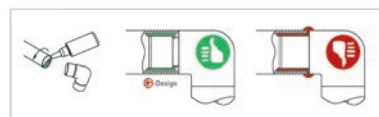

52.080.99



52.081.01

Bacchette per ringhierine bar Mini Rail Ø 6 mm

per la creazione di poggiabottiglie sopra ai banchi da bar

materiale: acciaio inox
finitura: spazzolato opaco

Articolo n.	Ø	lunghezza	pezzo
52.081.01	6 mm	2'500 mm	23.55

🔧 Attrezzi di montaggio: Colle speciali vedere 52.080.99, pagina 1232

Supporti finali, foro su un lato

materiale: lega di zinco
 finitura: effetto acciaio inox Protectan
 montaggio: a pressione

Articolo n.	ø	altezza	P/ø foro	pezzo
52.081.07	6 mm	38 mm	12/5 mm	9.10

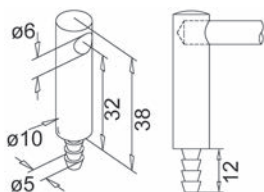

52.081.07



52.081.07

Supporti centrali, foro continuo

materiale: lega di zinco
 finitura: effetto acciaio inox Protectan
 montaggio: a pressione

Articolo n.	ø	altezza	P/ø foro	pezzo
52.081.09	6 / 10 mm	38 mm	12/5 mm	9.55

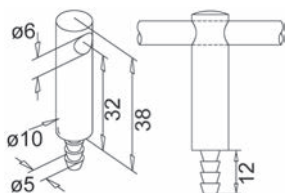

52.081.09z-52.081.09z



52.081.09



52.081.11

Supporti finali doppi, foro su un lato

materiale: lega di zinco
finitura: effetto acciaio inox Protectan
montaggio: a pressione

Articolo n.	Ø	altezza	P/Ø foro	pezzo
52.081.11	6 / 10 mm	64 mm	12/5 mm	11.40

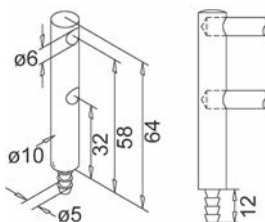

52.081.11

Supporti centrali doppi, foro continuo

materiale: lega di zinco
finitura: effetto acciaio inox Protectan
montaggio: a pressione

Articolo n.	Ø	altezza	P/Ø foro	pezzo
52.081.13	6 / 10 mm	64 mm	12/5 mm	11.50

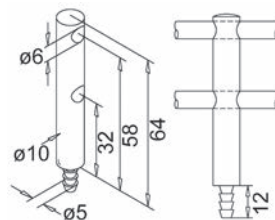

52.081.13



52.081.13

Portabicchieri ø 6 mm

per fissaggio al soffitto, disopra bancone bar, con viti di fissaggio

materiale: acciaio inox

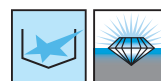

Articolo n.	finitura	dim. L	pezzo
52.081.20	spazzolato opaco	300 mm	23.70
52.081.21	effetto ottone Protectan	300 mm	28.80
52.081.22	spazzolato opaco	350 mm	26.00
52.081.23	effetto ottone Protectan	350 mm	30.80
52.081.24	spazzolato opaco	400 mm	27.20
52.081.25	effetto ottone Protectan	400 mm	32.40
52.081.26	spazzolato opaco	450 mm	27.00
52.081.27	effetto ottone Protectan	450 mm	37.10



52.081.20

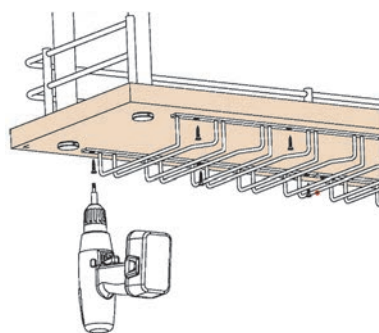

52.081.20-27

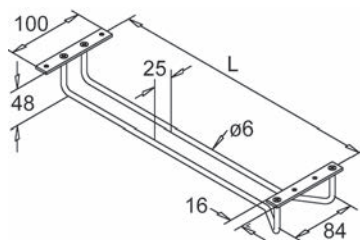

52.081.20-27

Portascontrini

materiale: acciaio inox

Articolo n.	larghezza	altezza		pezzo
52.073.30	30 mm	28 mm	3 mm	12.10



52.073.30



53.088.02-53.091.01



53.088.02-53.091.01

Ringhiere tubolari ø 16 mm cromata

Il pratico e decorativo sistema di sospensione per la cucina moderna e solida.

materiale: acciaio
finitura: cromata lucida
forma: rotanda

Articolo n.	lunghezza	per ø tubo	pezzo
53.091.01	600 mm	16 mm	7.95
53.088.02	1'500 mm	16 mm	23.40

- ☞ Accessori necessari: Supporto per tubo-reling cromato lucido vedere 53.088.32, pagina 1236
- Accessori necessari: Supporto per tubo-reling cromato lucido vedere 53.088.42, pagina 1236
- Accessori necessari: Tappo, cromato lucido vedere 53.088.62, pagina 1237
- Accessori opzionali: Tubo ad angolo 90 gradi in ottone, croma vedere 53.088.12, pagina 1237
- Accessori opzionali: Perni di congiunzione vedere 53.088.98, pagina 1242
- Accessori opzionali: Porta-cartta, cromato p.3rulli vedere 53.091.45, pagina 1238
- Accessori opzionali: Porta-cartta, cromato p.Trullo vedere 53.091.44, pagina 1238
- Accessori opzionali: Porta-mestoli per cucina vedere 53.091.59, pagina 1239
- Accessori opzionali: Porta spezie, cromata vedere 53.091.53, pagina 1239



53.088.32



53.088.32

Supporti per tubi ringhiere ø 16 mm, cromata

incluso materiale di fissaggio e chiave inbus, distanza dalla parete e tubo 32 mm

materiale: ottone
finitura: cromata
forma: rotanda

Articolo n.	L/A/P	per ø tubo	pezzo
53.088.32	20/45/20 mm	16 mm	15.30

- ☞ Accessori necessari: Ringhiere tubolari ø 16 mm vedere 53.088.01-04, pagina 1240



53.088.42

Supporti per tubi ringhiere ø 16 mm, cromata

inclusa chiave inbus

materiale: ottone
finitura: cromata
forma: rotanda

Articolo n.	L/A/P	per ø tubo	pezzo
53.088.42	22/46/24 mm	16 mm	9.90

- ☞ Accessori necessari: Ringhiere tubolari ø 16 mm vedere 53.088.01-04, pagina 1240

Terminali ringhiere tubo ø 16 mm, cromata

materiale: ottone
finitura: cromata
forma: rotanda

Articolo n.	per ø tubo	100 pezzo
53.088.62	16 mm	628.00

 Accessori necessari: Ringhiere tubolari ø 16 mm vedere 53.088.01-04, pagina 1240



53.088.62



53.088.62

Tubi curvati ringhiere 90° ø 16 mm, cromata

materiale: ottone
finitura: cromata
forma: rotanda

Articolo n.	angolo	ø tubo	lunghezza	pezzo
53.088.12	90°	16 mm	85 / 85 mm	24.45

 Accessori necessari: Perni di congiunzione vedere 53.088.98, pagina 1242



53.088.12



53.088.12



53.091.45

Supporti per rotoli Chef ø 16 mm, cromata

per 3 rotoli

con bordo di taglio ribaltabile

materiale: acciaio
finitura: cromata
forma: rotanda

Articolo n.	L/A/P	per ø tubo	larghezza rotolo max.	pezzo
53.091.45	325/390/155 mm	16 mm	310 mm	119.10

🔗 Accessori necessari: Perni di congiunzione vedere 53.088.98, pagina 1242



53.091.45



53.091.44

Supporto per rotoli di carta ø 16 mm, cromata

per 1 rotolo

materiale: acciaio
finitura: cromata
forma: rotanda

Articolo n.	L/A/P	per ø tubo	larghezza rotolo max.	pezzo
53.091.44	325/180/152 mm	16 mm	315 mm	32.80

🔗 Accessori necessari: Perni di congiunzione vedere 53.088.98, pagina 1242

Portapentolino ø 16 mm, cromata

con pentolino in acciaio inox

materiale: acciaio / acciaio inox
finitura: cromata
forma: rotanda

Articolo n.	L/A/P	per ø tubo	pezzo
53.091.59	140/365/165 mm	16 mm	111.10

 Accessori necessari: Perni di congiunzione vedere 53.088.98, pagina 1242



53.091.59



53.091.59

Cestino portaspezie a 2 piani

per barattoli ø sino a 59 mm

materiale: acciaio
finitura: cromata
forma: rotanda

Articolo n.	L/A/P	per ø tubo	pezzo
53.091.53	350/275/90 mm	16 mm	35.90

 Accessori necessari: Perni di congiunzione vedere 53.088.98, pagina 1242

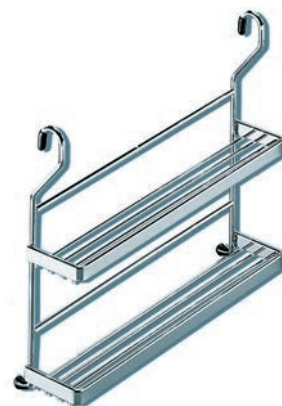

53.091.53

Ripiani universali ø 16 mm, cromata

materiale: acciaio
finitura: cromata
forma: rotanda

Articolo n.	L/A/P	per ø tubo	pezzo
53.091.56	455/270/185 mm	16 mm	64.30
53.091.57	455/150/185 mm	16 mm	61.80

 Accessori necessari: Perni di congiunzione vedere 53.088.98, pagina 1242



53.091.56-57



Ganci di sospensione ø 16 mm, cromata



53.088.72-53.100.43

materiale: acciaio
finitura: cromata
forma: rotanda

Articolo n.	altezza	per ø tubo	pezzo
53.088.72	52 mm	16 mm	3.85
53.100.43	65 mm	16 mm	2.76

🔗 Accessori necessari: Perni di congiunzione vedere 53.088.98, pagina 1242



53.088.72-53.100.43



53.088.04

Ringhiere tubolari ø 16 mm

Il pratico e decorativo sistema di sospensione per la cucina moderna e solida.

forma: rotanda

Articolo n.	materiale	finitura	ø tubo	lunghezza	pezzo
53.088.01	acciaio	cromata opaca	16 mm	1'500 mm	70.10
53.088.04	acciaio inox	opache	16 mm	1'500 mm	141.50

🔗 Accessori necessari: Supporti per tubi ringhiere ø 16 mm vedere 53.088.31-44, pagina 1241
Accessori necessari: Cappucci terminali ringhiere tubo ø 16 mm vedere 53.088.61-64, pagina 1241

Accessori opzionali: Tubo curvato ringhiere 90° ø 16 mm vedere 53.088.11-14, pagina 1241

Accessori opzionali: Perno per raccordi tubo ø 16 mm vedere 53.088.98, pagina 1242

Accessori opzionali: Supporto per rotoli di carta con bordo di taglio ø 16 mm, acciaio inox vedere 53.089.34, pagina 1242

Accessori opzionali: Cestini d'appoggio ø 16 mm, acciaio inox vedere 53.089.04, pagina 1242

Accessori opzionali: Ganci a S ø 16 mm vedere 53.088.71-74, pagina 1243



53.088.01-04

Supporti per tubi ringhiere ø 16 mm

incluso materiale di fissaggio e chiave inbus 2 mm

per ø tubo: 16 mm
forma: rotanda

Articolo n.	forma	materiale	finitura	L/L	pezzo
53.088.31	ad angolo	lega di zinco	cromata opaca	45/20 mm	24.95
53.088.34	ad angolo	acciaio inox	opache	45/20 mm	65.20
53.088.41	rotanda	lega di zinco	cromata opaca	46/24 mm	19.10
53.088.44	rotanda	acciaio inox	opache	46/24 mm	61.00

🔗 Accessori necessari: Ringhiere tubolari ø 16 mm vedere 53.088.01-04, pagina 1240



53.088.44

Cappucci terminali ringhiere tubo ø 16 mm

forma: rotanda

Articolo n.	materiale	finitura	per ø tubo	pezzo
53.088.61	ottone	cromata opaca	16 mm	11.60
53.088.64	acciaio inox	opache	16 mm	17.35

🔗 Accessori necessari: Supporti per tubi ringhiere ø 16 mm vedere 53.088.31-44, pagina 1241



53.088.34



53.088.41



53.088.64

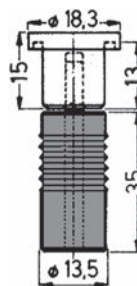

53.088.61-64

Tubo curvato ringhiere 90° ø 16 mm

dimensioni 85 x 85 mm

forma: rotanda
per ø tubo: 16 mm

Articolo n.	materiale	finitura	pezzo
53.088.11	ottone	cromata opaca	19.10
53.088.14	acciaio inox	opache	40.40

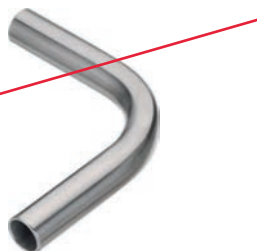

53.088.14



53.088.95

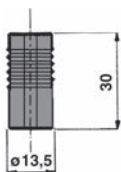

53.088.98

Perno per raccordi tubo \varnothing 16 mm

dimensioni 30 x 13 mm, per tubo e curvato sistema di ringhierine \varnothing 16 mm

materiale: poliammide

forma: rotanda

Articolo n.	per \varnothing tubo	pezzo
53.088.98	16 mm	2.64

🔗 Accessori necessari: Ringhiere tubolari \varnothing 16 mm vedere 53.088.01-04, pagina 1240
Accessori necessari: Perni di congiunzione vedere 53.088.98, pagina 1242



53.089.34

Supporto per rotoli di carta con bordo di taglio \varnothing 16 mm, acciaio inox

materiale: acciaio inox

finitura: opache

forma: rotanda

Articolo n.	L/A/P	per \varnothing tubo	pezzo
53.089.34	280/105/180 mm	16 mm	96.10

🔗 Accessori necessari: Ringhiere tubolari \varnothing 16 mm vedere 53.088.01-04, pagina 1240



53.089.04

Cestini d'appoggio \varnothing 16 mm, acciaio inox

materiale: acciaio inox

finitura: opache

forma: rotanda

Articolo n.	L/A/P	per \varnothing tubo	pezzo
53.089.04	450/275/185 mm	16 mm	141.70

🔗 Accessori necessari: Ringhiere tubolari \varnothing 16 mm vedere 53.088.01-04, pagina 1240

Ganci a S ø 16 mm

dimensioni 52 x 26 x 4 mm

forma: rotanda

Articolo n.	materiale	finitura	per ø tubo	pezzo
53.088.71	lega di zinco	cromata opaca	16 mm	5.00
53.088.74	acciaio inox	opache	16 mm	10.00

 Accessori necessari: Ringhiere tubolari ø 16 mm vedere 53.088.01-04, pagina 1240



53.088.74



53.088.71-74

Lista profilata multifunzionale Linero MosaiQ

incl. scossalina e copertura

kit composto da:

1 profilo d'alluminio

2 finali

1 raccordo

materiale di fissaggio da avvitare

materiale: alluminio
finitura: anodizzato
colore: naturale
forma: ad angolo

Articolo n.	profondità	larghezza	altezza	pezzo
53.090.50	33 mm	1'200 mm	42 mm	113.30
53.090.51	33 mm	1'500 mm	42 mm	137.70



53.090.50-51



53.090.50-51



53.090.60

Supporto per rotoli di carta

D'agganciare al profilo d'alluminio Linero MosaiQ, per rotoli di carta sino a 295 mm

materiale: acciaio
finitura: grafite
colore: nero
forma: ad angolo

Articolo n.	L/A/P	pezzo
53.090.60	350/155/120 mm	44.80

🔗 Accessori necessari: Lista profilata multifunzionale Linero MosaiQ vedere 53.090.50-51, pagina 1243



53.090.61

Portarotoli

D'agganciare al profilo d'alluminio Linero MosaiQ, per rotoli larghi sino a 330 mm

materiale: acciaio
finitura: grafite
colore: nero
forma: ad angolo

Articolo n.	L/A/P	pezzo
53.090.61	350/110/300 mm	144.90

🔗 Accessori necessari: Lista profilata multifunzionale Linero MosaiQ vedere 53.090.50-51, pagina 1243



53.090.62

Ripiano universale altezza 140 mm

D'agganciare al profilo d'alluminio Linero MosaiQ, Superficie utile 350 x 107 mm

materiale: acciaio
finitura: grafite
colore: nero
forma: ad angolo

Articolo n.	L/A/P	pezzo
53.090.62	350/140/110 mm	44.30

🔗 Accessori necessari: Lista profilata multifunzionale Linero MosaiQ vedere 53.090.50-51, pagina 1243

Ripiano universale altezza 200 mm

D'agganciare al profilo d'alluminio Linero MosaiQ, superficie utile 350 x 107 mm

materiale: acciaio
finitura: grafite
colore: nero
forma: ad angolo

Articolo n.	esecuzione	L/A/P	pezzo
53.090.63	con archetto	350/200/110 mm	61.10
53.090.70	senza archetto	350/200/110 mm	53.50

 Accessori necessari: Lista profilata multifunzionale Linero MosaiQ vedere 53.090.50-51, pagina 1243

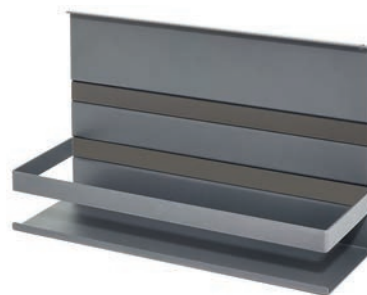

53.090.63



53.090.70

Ripiano universale altezza 300 mm

D'agganciare al profilo d'alluminio Linero MosaiQ, superficie utile 350 x 107 mm

materiale: acciaio
finitura: grafite
colore: nero
forma: ad angolo

Articolo n.	esecuzione	L/A/P	pezzo
53.090.64	con archetto	350/300/110 mm	68.00
53.090.71	senza archetto	350/300/110 mm	61.70

 Accessori necessari: Lista profilata multifunzionale Linero MosaiQ vedere 53.090.50-51, pagina 1243



53.090.64



53.090.71



53.090.64-71





53.090.66

Cestello circolare / Vaso portaerbe

Da usare come ripiano universale senza staffa o ripiano superiore Linero MosaiQ, incl. separatore estraibile, resistente ai raggi UV, per alimenti, lavabile in lavastoviglie

materiale: ABS
colore: bianco
forma: ad angolo

Articolo n.	L/A/P	pezzo
53.090.66	135/156/135 mm	22.35

🔗 Accessori necessari: Lista profilata multifunzionale Linero MosaiQ vedere 53.090.50-51, pagina 1243



53.090.66



53.090.67

Lista porta asciugamani

D'agganciare al profilo d'alluminio Linero MosaiQ

materiale: acciaio
finitura: grafite
colore: nero
forma: ad angolo

Articolo n.	L/A/P	pezzo
53.090.67	350/46/77 mm	28.40

🔗 Accessori necessari: Lista profilata multifunzionale Linero MosaiQ vedere 53.090.50-51, pagina 1243

Gancio doppio

D'agganciare al profilo d'alluminio Linero MosaiQ

materiale: acciaio
finitura: grafite
colore: nero
forma: ad angolo



53.090.68

Articolo n.	L/A/P	pezzo
53.090.68	85/38/44 mm	15.45

 Accessori necessari: Lista profilata multifunzionale Linero MosaiQ vedere 53.090.50-51, pagina 1243

Ripiano superiore

D'infilare (dall'alto) al profilo d'alluminio Linero MosaiQ

materiale: acciaio
finitura: grafite
colore: nero
forma: ad angolo



53.090.69

Articolo n.	L/A/P	pezzo
53.090.69	350/108/107 mm	27.60

 Accessori necessari: Lista profilata multifunzionale Linero MosaiQ vedere 53.090.50-51, pagina 1243

Proteggiripiano MOVE

per ripiano universale Linero MasaiQ

ideale per tutti i ripiani universali della relativa larghezza

materiale: legno
legno: rovere
finitura: verniciato
colore: naturale



53.090.72

Articolo n.	L/A/P	pezzo
53.090.72	350/4/107 mm	24.80



53.623.14-16

Tubi flessibili di ventilazione, rotondi

con spirale in filo d'acciaio incorporata, alta flessibilità, molto resistente allo strappo
 classe antincendio: 6Q3 praticamente non infiammabile
 temperature da: -30° - 250°C, con omologazione antincendio svizzera AICCA
 forma: lunghezza compressa, imballati singolarmente in cartone

materiale: alluminio

Articolo n.	ø interno	confezione	metro
53.623.14	102 mm	10 m	4.69
53.623.15	127 mm	10 m	5.35
53.623.16	152 mm	10 m	7.25

I tubi flessibili di ventilazione possono essere forniti solo in confezioni complete.



53.623.31-33

Tubi flessibili di ventilazione a sezione rettangolare

con spirale in filo d'acciaio incorporata, alta flessibilità, molto resistente allo strappo
 classe antincendio: 6Q3 praticamente non infiammabile
 temperature da: -30° - 250°C, Con omologazione antincendio svizzera AICCA
 forma: lunghezza compressa, imballati singolarmente in cartone

materiale: alluminio

Articolo n.	L/A	per ø tubo	confezione	metro
53.623.31	60/110 mm	100 mm	10 m	10.55
53.623.32	60/140 mm	125 mm	10 m	13.95
53.623.33	60/180 mm	150 mm	10 m	17.60

I tubi flessibili di ventilazione possono essere forniti solo in confezioni complete.



53.623.17-19

Tubi flessibili di ventilazione Combi, rotondi

5 strati e 1 strato di PVC con spirale in filo d'acciaio incorporata
 esterno: involucro copolimerico autoestinguente e resistente agli strappi, nero
senza omologazione antincendio svizzera AICCA
 Forma rotonda: lunghezza compressa, imballati singolarmente in cartone

materiale: alluminio

Articolo n.	ø interno	confezione	metro
53.623.17	102 mm	10 m	15.90
53.623.18	127 mm	10 m	19.55
53.623.19	152 mm	10 m	24.50

I tubi flessibili di ventilazione possono essere forniti solo in confezioni complete.

Bride a chiusura rapida

scatola e vite zincate, nastro in acciaio inox con serratura a chiusura rapida apribile e vite con testa esagonale

materiale: acciaio / acciaio inox
 finitura: zincata

Articolo n.	campo di serraggio	larghezza fascetta	pezzo
53.623.24	60 - 170 mm	9 mm	3.66



53.623.24

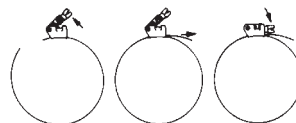

53.623.24

Striscia d'isolazione in alluminio

striscia d'isolazione in alluminio, autoadesiva, con pellicola protettiva, temporaneamente refrattario sino a 180°C, per cappe e climatizzatori, utilizzabile anche come nastro ornamentale, nastro per riparazioni o barriere di vapore

materiale: alluminio

Articolo n.	spessore	larghezza rotolo	lunghezza rotolo	rotolo
53.628.09	0.05 mm	48 mm	30 m	22.10



53.628.09

Tubi con lamella intermedia

coppia di lamelle in alluminio, con anello di tenuta in gomma

materiale: acciaio
 finitura: zincata

Articolo n.	per ø tubo	pezzo
53.613.11	100 mm	34.30
53.613.21	125 mm	35.20
53.613.31	150 mm	38.20



53.613.11-31



53.614.11-31

Tubi con lamella intermedia

coppia di lamelle in alluminio, con anello di tenuta in gomma

materiale: acciaio
 finitura: zincata

Articolo n.	per ø tubo	lunghezza	pezzo
53.614.11	100 mm	40 mm	24.80
53.614.21	125	50 mm	32.40
53.614.31	150 mm	60 mm	35.10



53.615.12-32

Farfalla d'intercettazione antincendio

AICAA n. 24743

temperatura di scatto 72°C, pressione di prova 200 Pa

materiale: acciaio
 finitura: zincata

Articolo n.	dim. A	dim. B	dim. C	per ø tubo	pezzo
53.615.12	99 mm	72.5 mm	80 mm	100 mm	104.40
53.615.22	124 mm	72.5 mm	93 mm	125 mm	124.80
53.615.32	160 mm	72.5 mm	111 mm	150 mm	177.00

☞ Articolo 53.615.32 viene fornita con adattatori per ø 150 mm.

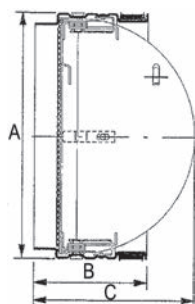

53.615.12-32



53.631.10-15

Raccordi

per tubi flessibili di ventilazione 53.623.14-33

materiale: acciaio
 finitura: zincata

Articolo n.	per ø tubo	lunghezza	pezzo
53.631.10	100 mm	80 mm	20.40
53.631.12	125 mm	80 mm	20.85
53.631.15	150 mm	80 mm	23.05

Riduttori

per tubi flessibili di ventilazione 53.623.14-33

materiale: alluminio

Articolo n.	riduzione	dim. d1	dim. d2	lunghezza	pezzo
53.632.12	125 / 100 mm	123 mm	98 mm	120 mm	21.40
53.632.15	150 / 100 mm	148 mm	98 mm	140 mm	36.90
53.632.25	150 / 125 mm	148 mm	123 mm	120 mm	34.30
53.632.28	180 / 150 mm	178 mm	148 mm	55 mm	49.80

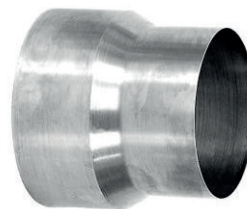

53.632.12-25

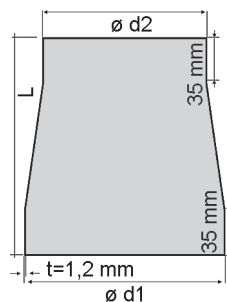

53.632.12-28

Raccordi per pareti

per tubi flessibili di ventilazione 53.623.14-33

materiale: acciaio

finitura: zincata

Articolo n.	per \varnothing tubo	esterno \varnothing	lunghezza		pezzo
53.634.10	100 mm	125 mm	43 mm	5 mm	15.25
53.634.12	125 mm	150 mm	52 mm	5 mm	17.75
53.634.15	150 mm	170 mm	52 mm	5 mm	22.90



53.634.10-15

Cassetta telescopica da parete con griglia di ventilazione

da un'estremità griglia a saracinesca con nasello di scolo, colore alluminio grigia e bocchettone, dall'altra estremità tubo centrale con valvola di ritenuta in lamiera zincata montata su cuscinetti in gomma, estraibile da 350 a 550 mm, portata misurata secondo EN-13141-2

materiale: alluminio / acciaio

Articolo n.	\varnothing tubo	foro	L/A	portata d'aria	pezzo
53.638.10	100 mm	150 mm	220/220 mm	0-185 m ³ /h	39.80
53.638.12	125 mm	175 mm	220/220 mm	0-300 m ³ /h	39.80
53.638.15	150 mm	200 mm	220/220 mm	0-500 m ³ /h	39.80
53.638.18	180 mm	230 mm	220/220 mm	0-750 m ³ /h	64.20



53.638.10-18

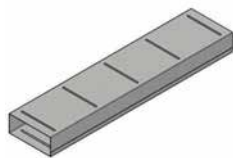

53.624.01

Canale piatto

materiale: acciaio
finitura: zincata

Articolo n.	L/L/A	pezzo
53.624.01	1'000/226/90 mm	94.30

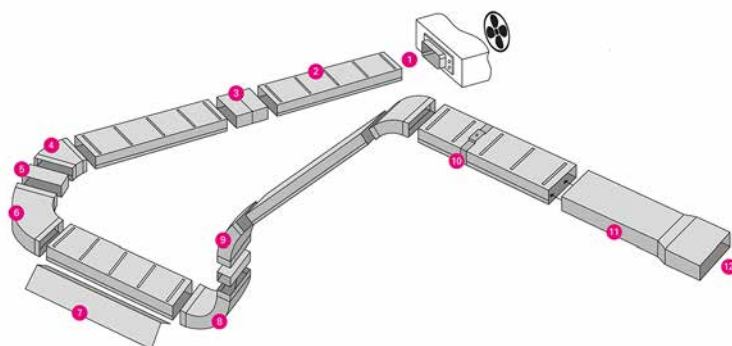

- | | | |
|--------------------|------------------------------------|------------------------|
| 1 Anschlussstützen | 5 Steckverbinder für Formteile | 9 Bogen 45° |
| 2 Flachkanal | 6 Bogen 90° | 10 Montagebügel |
| 3 Steckverbinder | 7 Beton Verstärkung für Flachkanal | 11 Teleskopschiebeteil |
| 4 Bogen 45° | 8 Bogen 90° | 12 Aussenwandabschluss |

53.624.01



53.624.08

Nastro retraibile a freddo

striscia d'isolazione, autoadesiva per cappe e climatizzatori, allungabile sino al 400%
resistente a temperature +80°C / -30°C
temperatura di lavorazione +5°C / -40°C
classe di fuoco B2, DIN 4012

Articolo n.	L/L	pezzo
53.624.08	15'000/50 mm	40.00

Elemento telescopico per canale piatto

regolazione progressiva: 500 mm

materiale: acciaio

finitura: zincata

Articolo n.	L/L/A	pezzo
53.624.05	1'000/226/90 mm	83.50

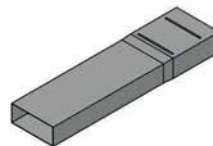

53.624.05

Collegamento a innesto per canale piatto

materiale: acciaio

finitura: zincata

Articolo n.	L/A	pezzo
53.624.07	226/90 mm	18.15

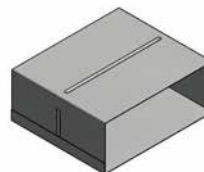

53.624.07

Rinforzo per canale piatto

d'inserire in soffitti in calcestruzzo o cassaforma

materiale: acciaio

finitura: zincata

Articolo n.	lunghezza	L/A/P	pezzo
53.624.09	1'000 mm	900/88/120 mm	39.10

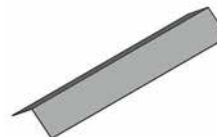

53.624.09

Archetto di montaggio per canale piatto

materiale: acciaio

finitura: zincata

Articolo n.	L/A	pezzo
53.624.06	226/90 mm	14.15

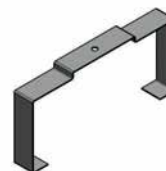

53.624.06

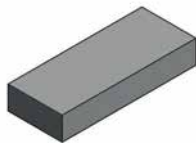

53.624.28

Chiusura per canale piatto contro sporco durante la fase di costruzione

in styrodur

materiale: plastica

Articolo n.	larghezza	pezzo
53.624.28	40 mm	16.00



53.624.11

Arco 45/90° per canale piatto

materiale: acciaio

finitura: zincata

Articolo n.	angolo	L/A	pezzo
53.624.11	45 °	226/90 mm	67.60
53.624.12	90 °	226/90 mm	68.40

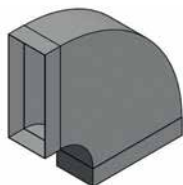

53.624.12



53.624.16

Arco 45/90° per canale piatto

materiale: acciaio

finitura: zincata

Articolo n.	angolo	L/A	pezzo
53.624.16	45 °	226/90 mm	67.60
53.624.17	90 °	226/90 mm	69.10



53.624.17

Collegamento a innesto per pezzi stampati

materiale: acciaio
 finitura: zincata

Articolo n.	L/A	larghezza	pezzo
53.624.15	226/90 mm	226 mm	15.40



53.624.15

Cassetta facciata con griglia

con tubi con lamella intermedia

dimensioni esterne telaio: 290/150 mm, abbinabile per canale piatto

materiale: acciaio inox

Articolo n.	L/L/A	pezzo
53.624.46	120/220/90 mm	281.00



53.624.46

Cassetta facciata con griglia

con tubi con lamella intermedia

materiale: acciaio inox

Articolo n.	ø	lunghezza	pezzo
53.624.41	150 mm	149 mm	374.00



53.624.41

Elemento di raccordo simmetrico d'incasso con deflettore in lamiera per canale piatto

materiale: acciaio
 finitura: zincata

Articolo n.	ø	L/A	pezzo
53.624.21	150 mm	226/90 mm	94.70

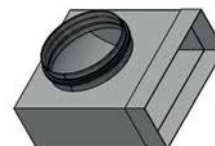

53.624.21

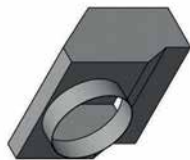

53.624.22

Raccordo simmetrico, ottimizzato

materiale: acciaio
finitura: zincata

Articolo n.	ø	L/A	pezzo
53.624.22	150 mm	226/90 mm	100.10

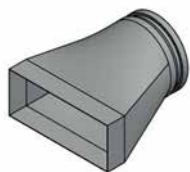

53.624.24

Raccordo da piatto a circolare, eccentrico

materiale: acciaio
finitura: zincata

Articolo n.	ø	L/A	pezzo
53.624.24	150 mm	226/90 mm	101.10

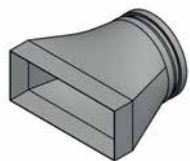

53.624.25

Raccordo da piatto a circolare, centrico

materiale: acciaio
finitura: zincata

Articolo n.	ø	L/A	pezzo
53.624.25	150 mm	226/90 mm	101.10



53.624.29

Guarnizioni a labbro per raccordi

materiale: gomma
colore: nero

Articolo n.	ø	pezzo
53.624.29	150 mm	7.90

Raccordo diretto su il canale

attacco per cappa estraibile 92x226 mm su sistema a canale piatto 90x226 mm

Articolo n.	pezzo
53.624.32	96.00



53.624.32

Raccordo, eccentrico

attacco per cappa estraibile 92x226 mm su ø 150 mm

materiale: acciaio
finitura: zincata

Articolo n.	pezzo
53.624.31	69.60

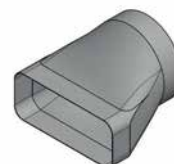

53.624.31

Raccordo per canale plate

attacco per cappa estraibile 92x226 mm su sistema a canale piatto 90x226 mm

materiale: acciaio
finitura: zincata

Articolo n.	pezzo
53.624.33	46.80

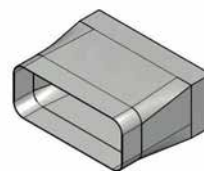

53.624.33

Raccordo, verticale

attacco per cappa estraibile 92x226 mm su sistema a canale piatto 90x226 mm

materiale: acciaio
finitura: zincata

Articolo n.	pezzo
53.624.34	51.80

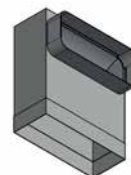

53.624.34

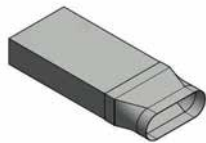

53.624.37

Raccordo diretto su il canale

attacco per cappa estraibile 89x245 mm su sistema a canale piatto 90x226 mm

Articolo n.	pezzo
53.624.37	119.40



53.624.36

Raccordo, eccentricoattacco per cappa estraibile 89x245 mm su \varnothing 150 mm

Articolo n.	pezzo
53.624.36	85.70



53.624.38

Raccordo

attacco per cappa estraibile 89x245 mm su sistema a canale piatto 90x226 mm

Articolo n.	pezzo
53.624.38	65.40

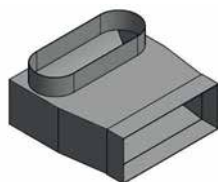

53.624.39

Raccordo verticale

attacco per cappa estraibile 89x245 mm su sistema a canale piatto 90x226 mm

Articolo n.	pezzo
53.624.39	83.70

Cassetta facciata con griglia

con tubi con lamella intermedia

dimensioni esterne telaio: 290/150 mm, abbinabile per canale piatto

materiale: acciaio inox

Articolo n.	pezzo
53.624.47	258.00

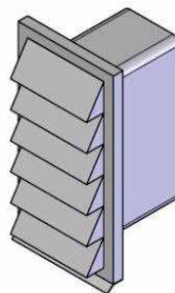

53.624.47

Arco corto 90° per canale piatto

materiale: acciaio
finitura: zincata

Articolo n.	angolo	L/A	pezzo
53.624.35	90 °	226/90 mm	67.50

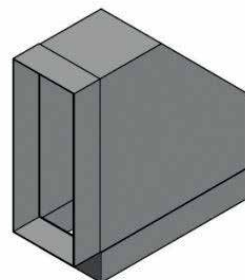

53.624.35

Raccordo 90° per canale plate

attacco per cappa estraibile 92x226 mm su sistema a canale piatto 90x226 mm

materiale: acciaio
finitura: zincata

Articolo n.	pezzo
53.624.13	47.90

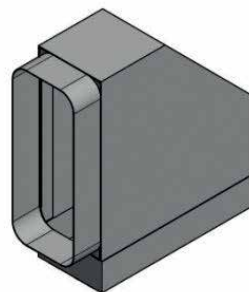

53.624.13



53.642.01

Ventilatore Fresh

con sistema intelligente di gestione dell'umidità per una regolazione completamente automatica dei giri, costruzione compatta incl. 2 raccordi di collegamento diametro tubo \varnothing 100/125 mm per montaggio a vista, con:

- Funzione timer
- LED di stato, massima silenziosità
- Facile da pulire grazie al pratico sistema di apertura

dettagli tecnici: 5 watt / 22 db (A)

Articolo n.	L/L/A	portata d'aria	potenza	pezzo
53.642.01	202/152/31 mm	max. 95 m³/h max. 132 m ³ /h	5 W	293.00



53.642.01

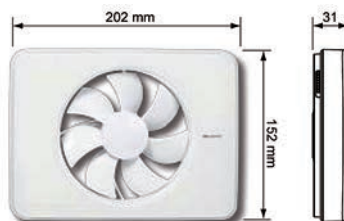

53.642.01



53.643.05

Mini-ventilatori HELIOS con chiusura interna elettrica

per piccoli ambienti come bagno, WC, ecc., montaggio possibile in qualsiasi posizione, con cuscinetto a sfere, montaggio incassato

materiale: plastica
colore: bianco
tensione d'esercizio: 230 V

Articolo n.	tipo	portata d'aria	pezzo
53.643.05	HR 90 KE	max. 95 m ³ /h	232.00

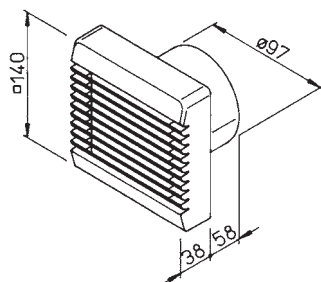

53.643.05

Mini-ventilatori HELIOS con interruttore di spegnimento ritardato incorporato

per piccoli ambienti come bagno, WC, ecc., montaggio possibile in qualsiasi posizione, con **cuscinetto a sfere**, montaggio incassato

ritardo da circa 2 a 8 minuti in funzione del tempo d'esercizio, con chiusura interna elettrica

scatola: plastica bianca
tensione d'esercizio: 230 V

Articolo n.	tipo	portata d'aria	pezzo
53.643.06	HR 90 KEZ	max. 95 m3/h	279.00



53.643.06

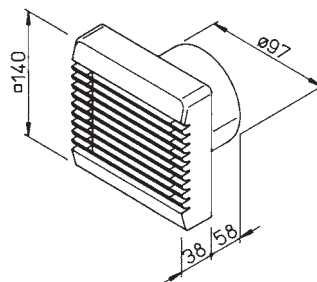

53.643.06

Mini-ventilatori HELIOS Kit per montaggio su finestre

Articolo n.	tipo	per tipo	per spessi	kit
53.643.11	FES 90	HR 90..	1 - 40 mm	77.10



53.643.11

Mini-ventilatori HELIOS Kit di montaggio a parete

materiale: plastica

Articolo n.	tipo	per tipo	spessore parete	kit
53.643.12	WES 90	HR 90..	200 - 380 mm	75.60



53.643.12



53.644.06-09

Ventilatori per finestre e pareti XPELAIR

Comando del tirante con corda

materiale: plastica
colore: bianco
tensione d'esercizio: 230 V

Articolo n.	tipo	ø montaggio	portata d'aria	pezzo
53.644.06	GXC 150	184 mm	max. 250 m ³ /h	316.00
53.644.09	GXC 225	257 mm	max. 670 m ³ /h	515.00

Non compatibile con il commutatore XPELAIR tipo GX 225 (art. n. 53.664.15)

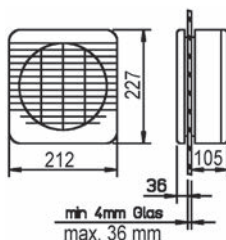

53.644.06

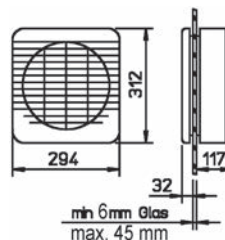

53.644.09



53.644.11

Ventilatori per finestre e pareti XPELAIR

Comando del tirante elettrico

materiale: plastica
colore: bianco
tensione d'esercizio: 230 V

Articolo n.	tipo	ø montaggio	portata d'aria	pezzo
53.644.11	GX 225	257 mm	max. 670 m ³ /h	624.00

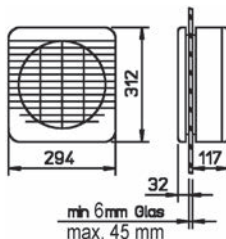

53.644.11

Commutatore XPELAIR

per ventilazione o aspirazione

Articolo n.	tipo	per tipo	pezzo
53.644.15	FR 22/01	GX 225	224.00

Il commutatore può essere utilizzato esclusivamente con il ventilatore per pareti XPELAIR con comando del tirante elettronico tipo GX 225 (art. n. 53.644.11)



53.644.15

Kit di montaggio per doppi vetri XPELAIR

Articolo n.	tipo	per tipo	distanza	kit
53.644.16	DR 150	GXC 150	0 - 35 mm	67.40
53.644.19	DR 225	GXC 225 + GX 225	0 - 35 mm	68.10

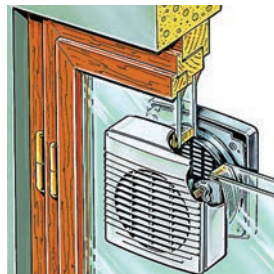

53.644.16-20

Cerniere d'avvitare XPELAIR

per montaggio a parete

Articolo n.	tipo	per tipo	lunghezza	kit
53.644.26	SB 50/2	GXC 150	500 mm	7.75
53.644.29	SB 50/3	GXC 225 + GX 225	500 mm	11.50

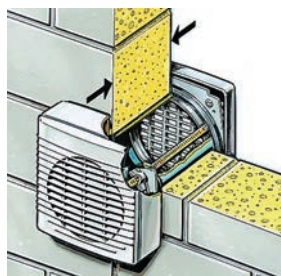

53.644.26-29

Tubi di congiunzione XPELAIR

per montaggio a parete

materiale: Lamiera d'acciaio

Articolo n.	tipo	per tipo	lunghezza	pezzo
53.643.72	WER 250/225	GXC 225 + GX 225	160 - 400 mm	68.20

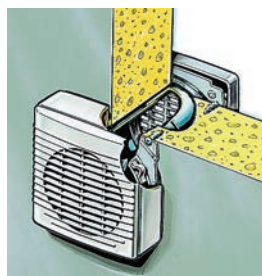

53.643.72



Valori su cui poter contare

Al centro dei nostri interessi c'è sempre la soddisfazione del cliente.

I nostri valori aziendali «progresso, impegno, passione» devono poter essere vissuti ogni giorno dai nostri clienti. Tra questi valori rientrano un servizio ineccepibile e un'ampia consulenza telefonica o direttamente a casa vostra da parte dei nostri specialisti competenti.

- Consulenti qualificati nel servizio interno ed esterno.
- Consulenza completa, qualità convincente e servizi affidabili.
- Collaborazione con diverse associazioni.



Utili strumenti per vendere e ordinare Veloci e attuali.

Come trovare la ferramenta o l'attrezzo giusto in un assortimento di oltre 60'000 articoli? Niente di più facile! Perché OPO Oeschger mette a disposizione i giusti «strumenti» di ricerca e vendita.

- Il catalogo SortiLog® in 5 volumi con 60'000 articoli, numerose figure e prezzi consigliati per i consumatori finali è il vostro principale strumento di vendita.
- Informazioni mirate e d'attualità, dedicate a tematiche speciali come ad es. l'illuminazione, sono contenute nella pubblicazione OPO Focus®.
- Applicazione iPad con il catalogo SortiLog® aggiornato e numerosi cataloghi di altri produttori.
- Grazie al nostro magazine pubblicato più volte all'anno «OPO News», sarete sempre al passo coi tempi.

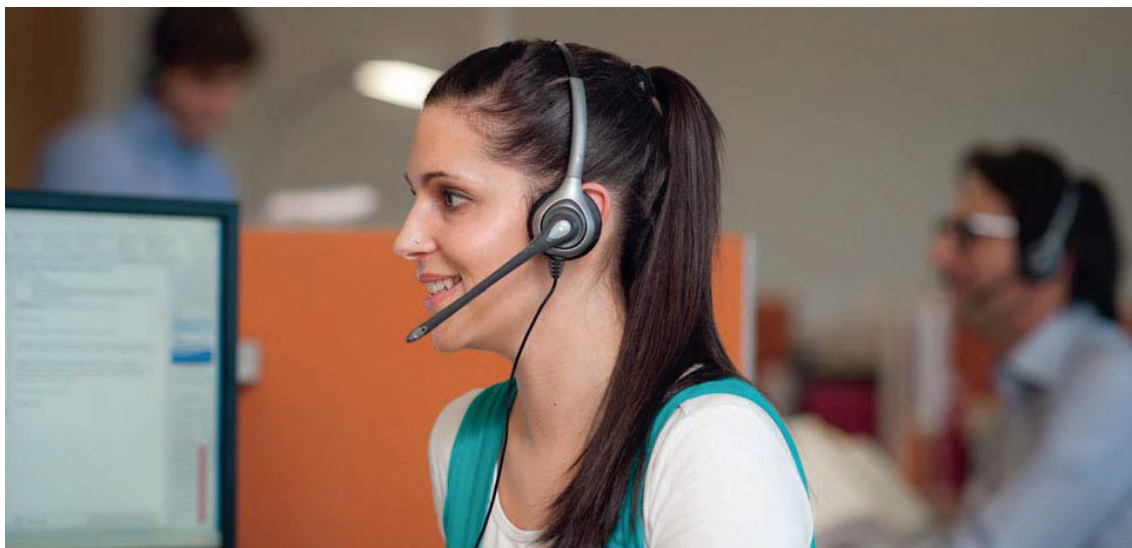

Shop online facile da usare

Vantaggi digitali a tutti i livelli.

Le cifre parlano da sole: circa 250 000 ordini ci giungono ogni anno dal nostro shop online OPO-Net®. Grazie alle potenti funzioni di ricerca, agli utili strumenti e al 2% di rimborso sul fatturato a fine anno, ordinare nel mondo online della ferramenta e degli attrezzi diventa ancora più facile e conveniente.

- Molti utili strumenti come informazioni complementari sui prodotti, cataloghi da sfogliare, prezzi e informazioni sulla disponibilità facilitano la vostra ricerca e l'invio del vostro ordine.
- Migliaia di disegni CAD 2D e 3D sono disponibili online per essere scaricati e facilitare la vostra progettazione.
- Le applicazioni per smartphone di OPO-Net® con scanner di codice a barre integrato sono disponibili gratuitamente nell'App Store della Apple o nel PlayStore di Google.
- La E-News e la newsletter via e-mail di OPO Oeschger vi tengono informati più volte all'anno sulle ultime novità del settore.



Il vostro partner di fiducia Prestazioni che convincono.

Dal 1926 ci occupiamo quotidianamente del commercio di ferramenta e utensili. E da allora, uno dei nostri obiettivi è quello di offrire una qualità ineccepibile, processi efficienti e servizi affidabili. Perché dovete poter sempre poter contare su di noi.

- Su 100 articoli ordinati, 98 sono disponibili subito franco magazzino.
- Tutto ciò che viene ordinato entro le ore 18:00, viene di norma consegnato il giorno lavorativo successivo.
- Siete voi stessi a decidere se la spedizione deve avvenire in una certa data o regolarmente, con una consegna individuale o collettiva.
- Il nostro servizio, dalla fatturazione alla gestione dei resi, è affidabile e flessibile, perché risponde alle vostre esigenze.

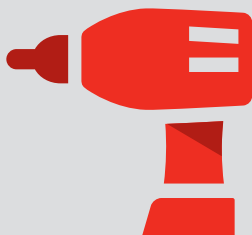

60'000 articoli di
ferramenta, macchine e utensili



Disponibilità del
98 %
sicurezza grazie all'alta
disponibilità dei prodotti



Commandare entro
18:00
ricevere il giorno successivo



2 %
di sconto per gli ordini
effettuati con OPO-Net[®]

Estraibili per cassetto in legno

1263-1319

- Guida da montare sotto al cassetto nascoste 1263-1279
- HETTICH Actro 5D 1263-1266
- HETTICH Quadro 1267-1275
- GRASS DynaPro 1276-1279
- Guide su sfere 1280-1302
- Guide su rotelle 1303-1319

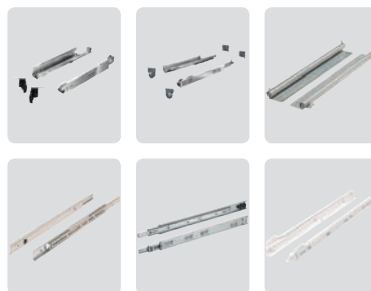

Cassetti e accessori

1322-1416

- Cassetti in legno massiccio a misura 1322-1324
- HETTICH AvanTech sistema di cassetto alluminio 1325-1329
- HETTICH ArciTech sistema di cassetto bianco 1331-1350
- HETTICH ArciTech sistema di cassetto argento 1351-1370
- HETTICH ArciTech sistema di cassetto antracite 1371-1390
- GRASS Vionaro sistema di cassetto 1393-1403
- GRASS Nova Pro Classic sistema di cassetto 1403-1416

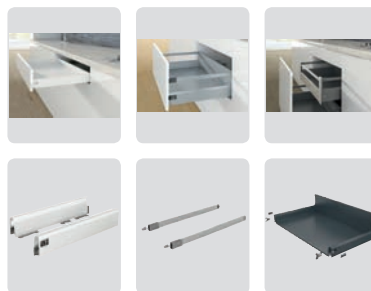

Guide per sistemi di guide con sponde

1417-1440

- Guide HETTICH Actro 5D per AvanTech 1417-1420
- Guide HETTICH Actro per ArciTech 1421-1432
- Guide GRASS DynaPro per Vionaro 1433-1436
- Guide GRASS Nova Pro per Nova Pro Classic / Scala / Deluxe 1437-1440



Tecnica di lavorazione per cassetto e accessori

1441-1452

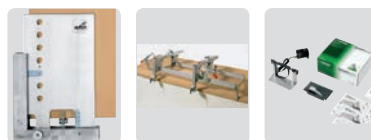

Organizzazione interna per cassetto

1453-1503

- Tappetino antiscivolo da inserire 1453-1455
- Organizzazione interna per cassetto e frontale cassetto 1457-1487
- Sistema di organizzazione per sifone 1488-1489
- Divisori per cassetti per pane 1490-1495
- Apparato di installazione 1495-1498
- Bottiglie / piatto, approvvigionamento 1499-1503

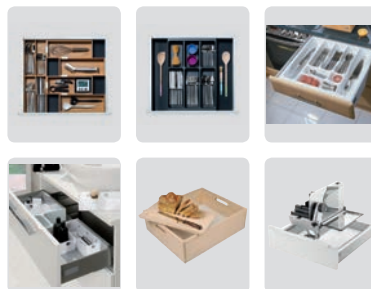



Info

Questo simbolo contraddistingue i prodotti per i quali è possibile richiamare ulteriori informazioni al nostro Shop (www.opo.ch).



Acciaio inox

Questo simbolo contraddistingue i prodotti in acciaio inox.



Disegni CAD

Questo simbolo contraddistingue i prodotti per i quali esistono disegni CAD. Accesso al nostro Shop (www.opo.ch).



Alluminio

Questo simbolo identifica prodotti in alluminio.



Su misura

Questo simbolo identifica prodotti che vengono da noi tagliati su misura alle dimensioni desiderate.



Ammortizzatore

Questo simbolo identifica prodotti con fermo finale.



Simbolo di protezione antincendio

Questo simbolo contraddistingue i prodotti che secondo il costruttore sono idonei o omologati per una protezione antincendio oppure collaudati e omologati all'interno di un elemento.

Attenzione: Come testato, così montato! Le norme in vigore devono assolutamente essere rispettate!



Funzione antisfondamento

Questo simbolo contraddistingue i prodotti che sono idonei per elementi antisfondamento.



In alcuni punti il simbolo viene completato con la relativa norma di certificazione.

E130
VSSM

ES3/RC4



Uscite di sicurezza

Questo simbolo contraddistingue i prodotti che possono essere utilizzati nelle porte per vie di fuga.

In alcuni punti il simbolo viene completato con la relativa norma di certificazione.



Via di fuga

Questo simbolo contraddistingue i prodotti che possono essere utilizzati nelle porte per vie di fuga a 1 o 2 ante.



EN179
EN1125



Porta in battuta

Questo simbolo contraddistingue i prodotti che possono essere utilizzati nelle porte a 1 o 2 ante.



Isolazione fonica

Questo simbolo contraddistingue i prodotti che possono essere utilizzati per un'isolazione fonica.



Costruzione senza barriere

Questo simbolo contraddistingue i prodotti per costruzioni senza barriere.



Pioggia battente

Questo simbolo contraddistingue i prodotti che resistono alla pioggia battente.



Carico da vento

Questo simbolo contraddistingue i prodotti contro il carico da vento.

OK Line®
OK Tools®
OK Vis®

OK-Line®, OK-Tools® e OK-Vis®

Questi marchi stanno per i prodotti di qualità di OPO Oeschger con uno straordinario rapporto qualità-prezzo.

c 01 03 08



Link all'OPO-Net®

Nell'intestazione di ciascuna pagina del SortiLog® si trova un codice con il quale è possibile accedere in modo facile e veloce all'assortimento attuale nell'OPO-Net®.

Guide a estrazione totale HETTICH Actro 5D Silent System

Silent System - l'ammortizzatore incorporato che chiude il cassetto in punta di piedi
regolazione dell'altezza + 3 / - 1 mm, regolazione laterale +/- 1,5 mm, regolazione
radiali +/- 1,5 mm e regolazione dell'inclinazione senza attrezzi
ideale per locali umidi

Kit formato da:
1 guide, destra e sinistra
1 chiusura, destra e sinistra

sistemi di cassetto: HETTICH AvanTech / cassetto in legno
guida: guida da montare sotto al cassetto / guide a estrazione
totale / unilaterale
montaggio: d'infilare / fianco del mobile
funzione apertura: per un'apertura tramite leggera spinta
funzione chiusura: scorrevoli ammortizzati
regolazione: cinque dimensioni
larghezza montaggio: 21 mm
fianco del mobile: 16 / 19 mm
portata: 40 kg

Articolo n.	lunghezza nominale	profondità mobile min.	SKL	prezzo
92.034.01	250 mm	253 mm	240 mm	42.80
92.034.02	270 mm	273 mm	260 mm	42.70
92.034.03	300 mm	303 mm	290 mm	43.20
92.034.04	320 mm	323 mm	310 mm	43.50
92.034.05	350 mm	353 mm	340 mm	43.90
92.034.06	380 mm	383 mm	370 mm	44.30
92.034.07	400 mm	403 mm	390 mm	44.60
92.034.09	420 mm	423 mm	410 mm	44.90
92.034.11	450 mm	453 mm	440 mm	45.30
92.034.13	480 mm	483 mm	470 mm	43.70
92.034.15	500 mm	503 mm	490 mm	44.00
92.034.18	520 mm	523 mm	510 mm	46.40
92.034.21	550 mm	553 mm	540 mm	46.80

 lunghezza cassetto (SKL) = lunghezza nominale - 10 mm / portata cassetto interna (SKW)
= portata interna - 42 mm

-  Accessori opzionali: Sistema da apertura HETTICH Push to open Silent per Actro 5D vedere 92.123.01, pagina 1266
- Accessori opzionali: Supporti d'infilare posteriore vedere 92.095.93, pagina 1266
- Accessori opz.: HETTICH Actro 5D Regolazione della profondità vedere 92.034.47, pagina 1266
- Viti per il fissaggio diretto / listello distanziatore vedere pagina 1450
- Sistema da apertura elettromeccanica vedere pagina 1441



92.034.01-21

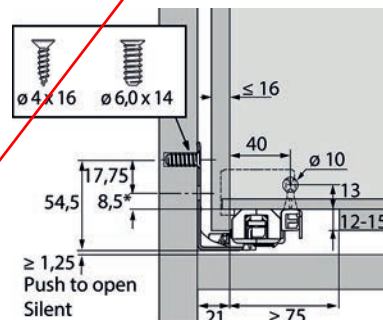

92.034.01-21

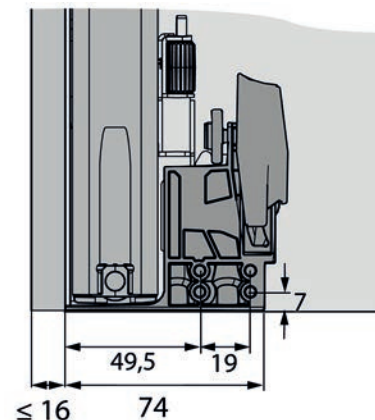

92.034.01-21

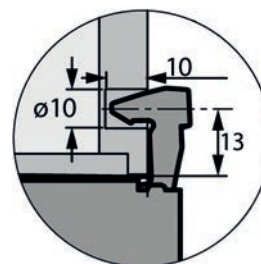

92.034.01-21



92.034.08-30

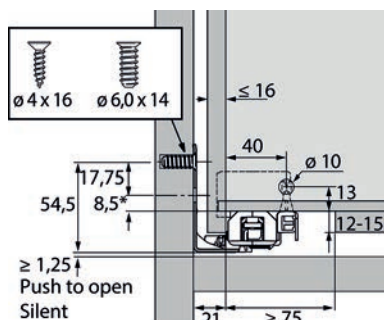

92.034.08-30

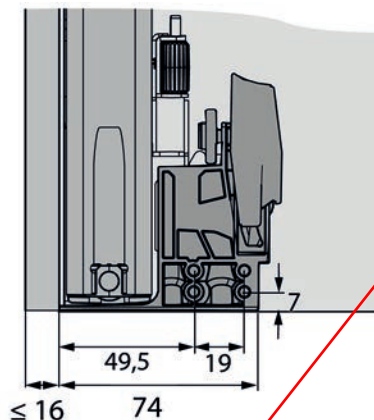

92.034.08-30

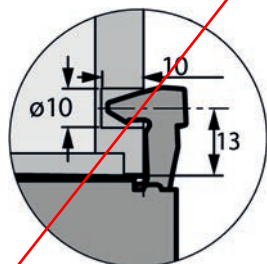

92.034.08-30

Guide a estrazione totale HETTICH Actro 5D Silent System

Silent System - l'ammortizzatore incorporato che chiude il cassetto in punta di piedi
regolazione dell'altezza + 3 / - 1 mm, regolazione laterale +/- 1,5 mm, regolazione
radiali +/- 1,5 mm e regolazione dell'inclinazione senza attrezzi
ideale per locali umidi

Kit formato da:
1 guide, destra e sinistra
1 chiusura, destra e sinistra

sistemi di cassetto:
guida:

HETTICH AvanTech / cassetto in legno
guida da montare sotto al cassetto / guide a estrazione
totale / unilaterale
d'infilare / fianco del mobile

montaggio:

per un'apertura tramite leggera spinta

funzione apertura:

scorrevoli ammortizzati

funzione chiusura:

regolazione:

cinque dimensioni

larghezza montaggio:

21 mm

fianco del mobile:

16 / 19 mm

portata:

60 kg

Articolo n.	lunghezza nominale	profondità mobile min.	SKL	prezzo
92.034.08	400 mm	403 mm	390 mm	55.30
92.034.10	420 mm	423 mm	410 mm	55.80
92.034.12	450 mm	453 mm	440 mm	56.30
92.034.14	480 mm	483 mm	470 mm	54.20
92.034.16	500 mm	503 mm	490 mm	54.40
92.034.19	520 mm	523 mm	510 mm	57.40
92.034.22	550 mm	553 mm	540 mm	57.70
92.034.24	580 mm	583 mm	570 mm	58.10
92.034.28	600 mm	603 mm	590 mm	58.70
92.034.30	650 mm	653 mm	640 mm	59.20

📏 lunghezza cassetto (SKL) = lunghezza nominale - 10 mm / portata cassetto interna (SKW)
= portata interna - 42 mm

🔧 Accessori opzionali: Sistema da apertura HETTICH Push to open Silent per Actro 5D
vedere 92.123.01, pagina 1266

Accessori opzionali: Supporti d'infilare posteriore vedere 92.095.93, pagina 1266

Accessori opz.: HETTICH Actro 5D Regolazione della profondità vedere 92.034.47, pagina 1266

Viti per il fissaggio diretto / listello distanziatore vedere pagina 1450

Sistema da apertura elettromeccanica vedere pagina 1441

Guide a estrazione totale HETTICH Actro 5D Silent System

Silent System - l'ammortizzatore incorporato che chiude il cassetto in punta di piedi
regolazione dell'altezza + 3 / - 1 mm, regolazione laterale +/- 1,5 mm, regolazione
radiali +/- 1,5 mm e regolazione dell'inclinazione senza attrezzi
ideale per locali umidi

Kit formato da:
1 guide, destra e sinistra
1 chiusura, destra e sinistra

sistemi di cassetto: HETTICH AvanTech / cassetto in legno
guida: guida da montare sotto al cassetto / guide a estrazione
totale / unilaterale
montaggio: d'infilare / fianco del mobile
funzione apertura: per un'apertura tramite leggera spinta
funzione chiusura: scorrevoli ammortizzati
regolazione: cinque dimensioni
larghezza montaggio: 21 mm
fianco del mobile: 16 / 19 mm
portata: 80 kg

Articolo n.	lunghezza nominale	profondità mobile min.	SKL	kit
92.034.17	500 mm	503 mm	490 mm	69.10
92.034.20	520 mm	523 mm	510 mm	69.40
92.034.23	550 mm	553 mm	540 mm	69.80
92.034.27	580 mm	583 mm	570 mm	70.10
92.034.29	600 mm	603 mm	590 mm	70.50
92.034.31	650 mm	653 mm	640 mm	71.20
92.034.32	700 mm	703 mm	690 mm	72.80
92.034.33	750 mm	753 mm	740 mm	73.60

 lunghezza cassetto (SKL) = lunghezza nominale - 10 mm / portata cassetto interna (SKW)
= portata interna - 42 mm

 utilizzabili con Push to open Silent fino a portata 60 kg per cassetto

-  Accessori opzionali: Sistema da apertura HETTICH Push to open Silent per Actro 5D vedere 92.123.01, pagina 1266
- Accessori opzionali: Supporti d'infilare posteriore vedere 92.095.93, pagina 1266
- Accessori opz.: HETTICH Actro 5D Regolazione della profondità vedere 92.034.47, pagina 1266
- Viti per il fissaggio diretto / listello distanziatore vedere pagina 1450
- Sistema da apertura elettromeccanica vedere pagina 1441



92.034.17-33

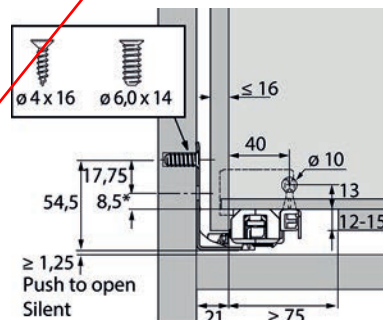

92.034.17-33

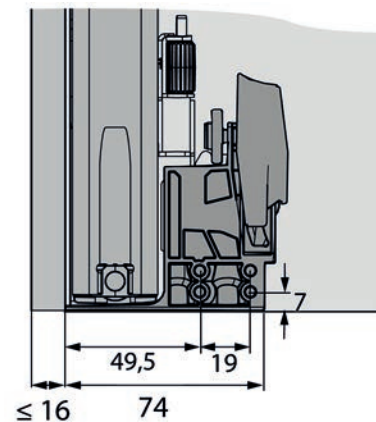

92.034.17-33

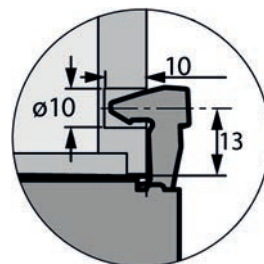

92.034.17-33

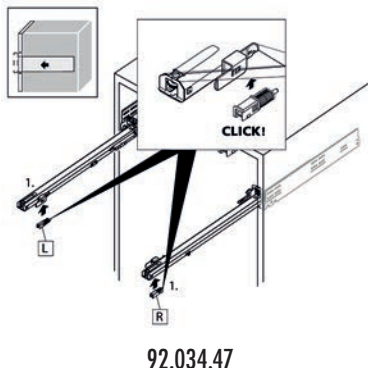

92.034.47

HETTICH Actro 5D Regolazione della profondità

utilizzabile opzionali per diaframmi interne
regolazione della profondità + 4 mm, montaggio senza utensili

Kit formato da:

1 regolazione della profondità, destra / sinistra

portata: 40 / 60 / 80 kg

materiale: plastica

colore: nero / grigio

Articolo n.	kit
92.034.47	5.35

i non utilizzabile con Push-to-open Silent

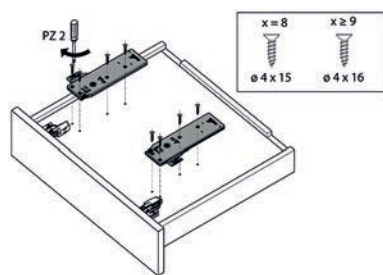

92.123.01

Sistema da apertura HETTICH Push to open Silent per Actro 5D

permette di combinare l'apertura senza maniglia (push to open) e la chiusura ammortizzata (Silent System) per Actro 5D fino a 60 kg
utilizzabili con lunghezza nominale min. 350 mm e larghezza interna del cassetto 292 mm, spessore di fondo min. 8 mm

Kit formato da:

1 unità Push to open Silent, sinistra e destra

1 attivatori, sinistra e destra

sistemi di cassetto: HETTICH AvanTech / cassetto in legno

funzione apertura: per un'apertura tramite leggera spinta

fianco del mobile: 16 / 19 mm

portata: 40 / 60 kg

materiale: acciaio / plastica

Articolo n.	kit
92.123.01	25.80

i non utilizzabile con Actro 5D regolazione della profondità

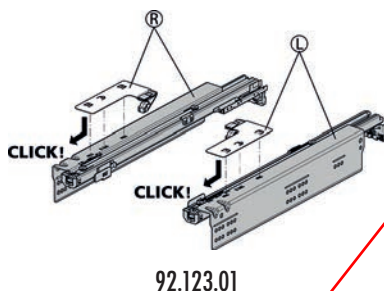

92.123.01

HETTICH Actro 5D Supporti a pressione posteriore

per cassetto con pavimento a filo e piani estraibili

kit formato da:

1 supporti a pressione, destra e sinistra

materiale: plastica

colore: grigio scuro

Articolo n.	altezza	kit
92.095.93	12.5 mm	6.50

i Se viene usato il supporto a gancio, la lunghezza del cassetto (SKL) si riduce di 12.5 mm

92.095.93

Guida a estrazione totale Quadro V6 AD Silent System

comodo montaggio a scorrimento con agganci

regolazione intuitiva in verticale, orizzontale, inclinazione e profondità senza utensili

kit composto da:

- 2 pz guida sinistra / destra
- 2 pz aggancio sinistro/destro
- 2 pz regolazione dell'inclinazione sinistra / destra

sistemi di cassetto:	cassetto in legno
materiale:	acciaio
finitura:	zincata
guida:	guida da montare sotto al cassetto / Guide a estrazione totale / unilaterale
montaggio:	d'infilare / fianco del mobile
regolazione:	quadrimensionale
funzione chiusura:	scorrevoli ammortizzati
larghezza montaggio:	20 / 21 mm
fianco del mobile:	16 / 19 mm
portata:	30 kg

Articolo n.	lunghezza nominale	profondità mobile min.	SKL	kit
91.812.88	250 mm	263 mm	250 mm	53.20
91.812.89	280 mm	293 mm	280 mm	50.70
91.812.90	300 mm	313 mm	300 mm	52.50
91.812.91	320 mm	333 mm	320 mm	50.70
91.812.92	350 mm	363 mm	350 mm	50.70
91.812.93	380 mm	393 mm	380 mm	51.70
91.812.94	400 mm	413 mm	400 mm	52.50
91.812.95	420 mm	433 mm	420 mm	52.80
91.812.96	450 mm	463 mm	450 mm	52.80
91.812.97	480 mm	493 mm	480 mm	53.80
91.812.98	500 mm	513 mm	500 mm	53.80
91.812.99	520 mm	533 mm	520 mm	56.40
91.813.00	550 mm	563 mm	550 mm	56.40
91.813.01	580 mm	593 mm	580 mm	59.90
91.813.02	600 mm	613 mm	600 mm	62.70

 lunghezza cassetto (SKL) = lunghezza nominale / portata cassetto interna (SKW)
= portata interna - 40/42 mm



91.812.88-91.813.02



91.812.88-91.813.02

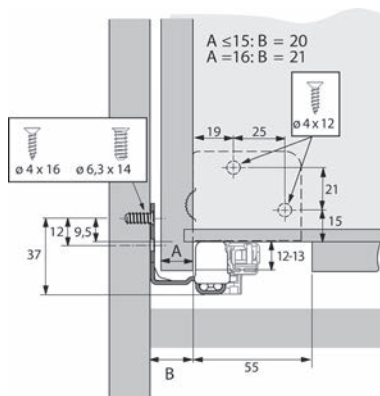

91.812.88-91.813.02



91.812.88-91.813.02



91.359.83-90.802.41

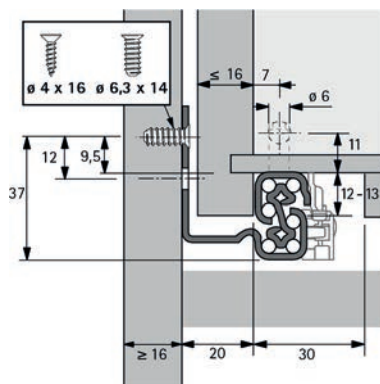

91.359.83-90.802.41

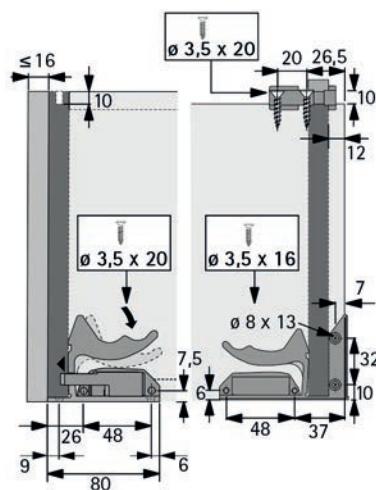

91.359.83-90.802.41

Guide a estrazione totale HETTICH QUADRO 30 V6 Silent System

con ammortizzatore integrato, molla incorporata, perfetta stabilità laterale, sistema di guida nascosto lungo 6 corsie di scorrimento per sfere su ciascun lato, senza aggancio

sistemi di cassetto:	cassetto in legno
materiale:	acciaio
finitura:	zincata
guida:	guida da montare sotto al cassetto / Guide a estrazione totale / unilaterale
montaggio:	d'infilare / laterale
regolazione:	dimensionalmente
funzione chiusura:	scorrevoli ammortizzati
larghezza montaggio:	20 mm
portata:	30 kg
fianco del mobile:	16 / 19 mm

confezione: 1	kit	confezione: 10	kit	lunghezza nominale	profondità mobile min.
91.359.83	49.60	91.174.91	33.00	250 mm	263 mm
00.452.84	49.60	90.802.24	33.60	280 mm	293 mm
00.452.85	49.60	90.802.25	33.00	300 mm	313 mm
00.452.86	49.60	90.802.26	33.00	320 mm	333 mm
00.452.87	49.60	90.802.31	33.00	350 mm	363 mm
00.452.88	50.60	90.802.32	35.30	380 mm	393 mm
00.452.89	50.60	90.802.33	33.60	400 mm	413 mm
00.452.90	51.70	90.802.34	34.30	420 mm	433 mm
00.452.91	51.70	90.802.35	34.30	450 mm	463 mm
00.452.92	52.60	90.802.36	34.90	480 mm	493 mm
00.452.93	52.60	90.802.37	34.90	500 mm	513 mm
00.452.94	55.20	90.802.38	36.60	520 mm	533 mm
00.452.95	55.20	90.802.39	36.60	550 mm	563 mm
00.452.96	58.10	90.802.40	42.20	580 mm	593 mm
00.452.97	61.40	90.802.41	40.70	600 mm	613 mm

📏 lunghezza cassetto (SKL) = lunghezza nominale / portata cassetto interna (SKW) = portata interna - 40 mm

🔗 Accessori necessari: Agganci per HETTICH Quadro 25 / Quadro 30 V6 vedere 91.445.97-91.448.41, pagina 1272

Accessori opzionali: Listello distanz., pl-bianco 25/50/486 m vedere 53.058.01, pagina 1451

Guide a estrazione totale HETTICH QUADRO 50 V6+ Silent System

con ammortizzatore integrato, molla incorporata, perfetta stabilità laterale, sistema di guida nascosto lungo 6 corsie di scorrimento per sfere su ciascun lato, senza aggancio, flessibilità grazie al sistema intercambiabile, altezza di montaggio 32,5 mm

- sistemi di cassetto: cassetto in legno
- materiale: acciaio
- finitura: zincata
- guida: guida da montare sotto al cassetto / Guide a estrazione totale / unilaterale
- montaggio: d'infilare / laterale
- regolazione: dimensionalmente
- funzione chiusura: scorrevoli ammortizzati
- larghezza montaggio: 20 mm
- portata: 50 kg
- fianco del mobile: 16 / 19 mm

Articolo n.	lunghezza nominale	profondità mobile min.	confezione	kit
91.359.98	350 mm	363 mm	1	54.60
91.176.25	350 mm	363 mm	8	37.50
91.359.99	380 mm	393 mm	1	55.10
91.176.26	380 mm	393 mm	8	40.00
91.360.00	400 mm	413 mm	1	55.60
91.176.30	400 mm	413 mm	8	38.10
91.360.01	420 mm	433 mm	1	56.70
91.176.61	420 mm	433 mm	8	38.80
91.360.02	450 mm	463 mm	1	56.10
91.176.62	450 mm	463 mm	8	39.60
91.360.03	480 mm	493 mm	1	57.70
91.176.63	480 mm	493 mm	4	43.00
91.360.04	500 mm	513 mm	1	57.10
91.176.64	500 mm	513 mm	4	41.40
91.360.05	520 mm	533 mm	1	60.20
91.176.65	520 mm	533 mm	4	43.20
91.360.06	550 mm	563 mm	1	59.70
91.176.66	550 mm	563 mm	4	43.20
91.360.07	580 mm	593 mm	1	63.80
91.176.67	580 mm	593 mm	4	45.30
91.360.08	600 mm	613 mm	1	65.80
91.176.68	600 mm	613 mm	4	49.30

lunghezza cassetto (SKL) = lunghezza nominale / portata cassetto interna (SKW) = portata interna - 40 mm

Accessori necessari: Attacco HV per Quadro V6+ destro + sinis vedere 91.174.92, su www.opo.ch
Accessori necessari: Agganci per HETTICH Quadro V6+ vedere 91.174.83-85, pagina 1272
Accessori opzionali: Listello distanz., pl-bianco 25/50/486 m vedere 53.058.01, pagina 1451



91.176.25-91.360.08

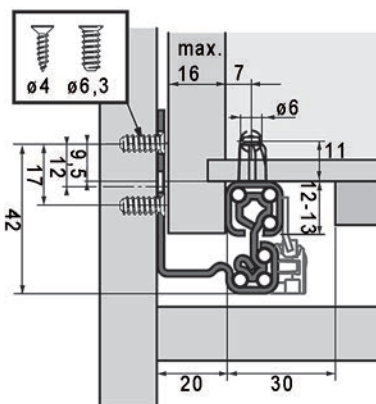

91.176.25-91.360.08

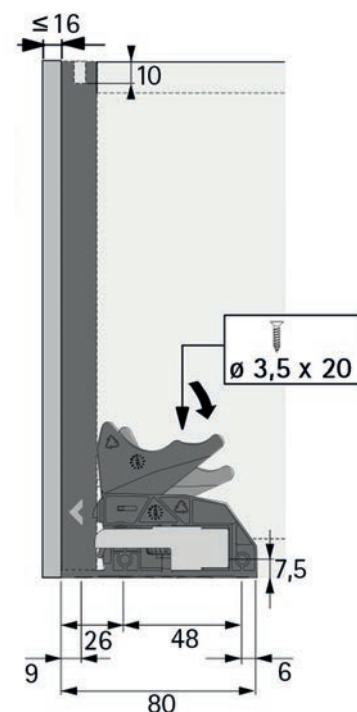

91.176.25-91.360.08



90.794.86-54

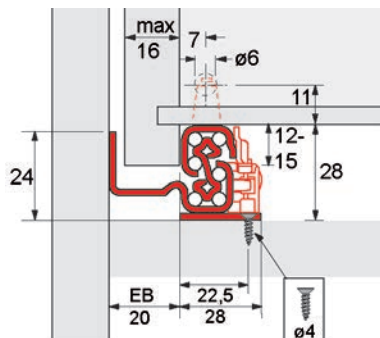

90.794.86-54

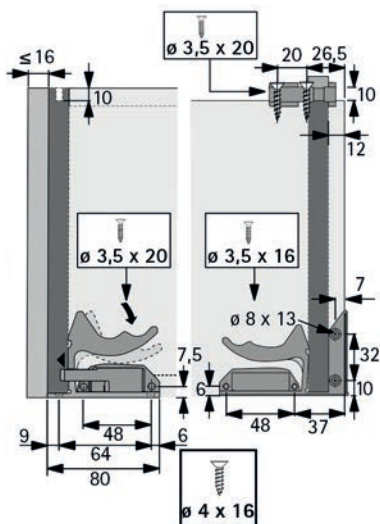

90.794.37-90.795.23

Guide a estrazione totale HETTICH QUADRO 30 V6 BM Silent System

per montaggio sul pavimento con ammortizzatore integrato, molla incorporata, perfetta stabilità laterale, sistema di guida nascosto lungo 6 corsie di scorrimento per sfere su ciascun lato, senza aggancio, altezza di montaggio 28 mm, larghezza di montaggio indipendente

sistemi di cassetto: cassetto in legno
 materiale: acciaio
 finitura: zincata
 guida: guida da montare sotto al cassetto / Guide a estrazione totale / unilaterale
 montaggio: d'infilare / montaggio a pavimento
 regolazione: dimensionalmente
 funzione chiusura: scorrevoli ammortizzati
 portata: 30 kg
 larghezza montaggio: 20 mm
 fianco del mobile: 16 / 19 mm

Articolo n.	lunghezza nominale	profondità mobile min.	kit
90.794.86	350 mm	363 mm	112.00
90.795.23	400 mm	413 mm	120.30
90.794.37	450 mm	463 mm	131.00
90.794.54	500 mm	513 mm	144.40

📏 lunghezza cassetto (SKL) = lunghezza nominale / portata cassetto interna (SKW) = portata interna - 40 mm

🔗 Accessori necessari: Agganci per HETTICH Quadro 25 / Quadro 30 V6 vedere 91.445.97-91.448.41, pagina 1272

Guide a estrazione semplice HETTICH QUADRO 40 BM
montaggio a pressione, per montaggio sul pavimento

perfetta stabilità laterale, sistema di guida nascosto lungo 4 corsie di scorrimento per sfere su ciascun lato, inclusa sicura antiuscita
altezza di montaggio 19,5 mm, larghezza di montaggio indipendente

- sistemi di cassetto: cassetto in legno
- materiale: acciaio
- finitura: zincata
- guida: guida da montare sotto al cassetto / Guide a estrazione semplice / unilaterale
- supporto: sicura antiuscita
- montaggio: da applicare / montaggio a pavimento
- regolazione: dimensionalmente
- portata: 40 kg
- fianco del mobile: 16 / 19 mm

Articolo n.	lunghezza nominale	dim. C	profondità mobile min.	kit
00.660.79	270 - 395 mm	249.5 mm	283 - 408 mm	51.70
00.660.75	330 - 490 mm	309.5 mm	343 - 503 mm	57.30
00.660.65	455 - 680 mm	430 mm	468 - 693 mm	63.50

 lunghezza cassetto (SKL) = lunghezza nominale



00.660.65-79

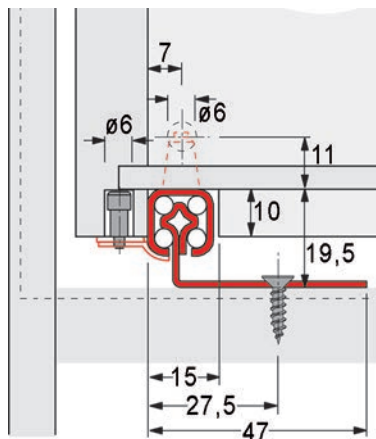

00.660.65-79

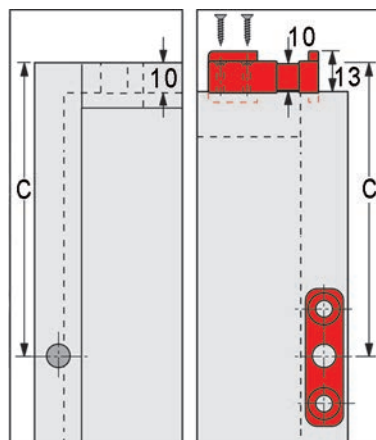

00.660.65-79



00.472.16



00.732.13



91.448.30-97

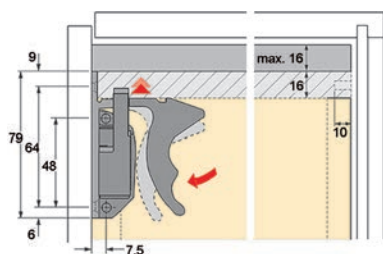

91.448.41



91.174.83-85

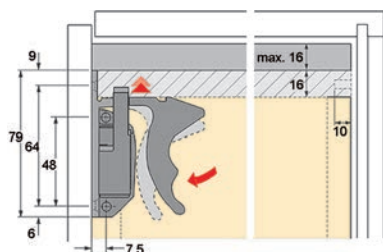

91.174.85

Supporti a pressione

necessari per cassette con fondi a filo e ripiani

materiale: plastica

Articolo n.	esecuzione	colore	pezzo
00.472.16	vorne	beige	1.54
00.732.13	hinten	bianco	1.90

 se viene usato il supporto a gancio posteriore, la lunghezza del cassetto si riduce di 10 mm

Agganci per HETTICH Quadro 25 / Quadro 30 V6

Montaggio a scorrimento con ammortizzatore integrato acciaio zincato, molla incorporata, perfetta stabilità laterale, sistema di guida nascosto lungo 6 corsie di scorrimento per sfere su ciascun lato, senza aggancio, flessibilità grazie al sistema intercambiabile: possibilità di montare sia guide Quadro a estrazione semplice sia a estrazione totale senza dover modificare le dimensioni del mobile, del cassetto e del frontale

Articolo n.	esecuzione	colore	confezione	prezzo
91.448.30	sinistra	nero	100	1.24
91.448.41	destra	nero	100	1.24
91.445.97	Kit	nero	5	2.80

Agganci per HETTICH Quadro V6+

Aggancio con sistema di regolazione verticale incorporato + 2 mm

L'aggancio consente di effettuare la regolazione senza utensili dell'altezza e quindi delle giunture.

La rotellina di regolazione colorata in blu consente di inserire il supporto a scatto tra il fondo del cassetto e la guida Quadro, permettendo così una regolazione progressiva. L'altezza regolata viene mantenuta anche in caso d'estrazione del cassetto.

Articolo n.	esecuzione	colore	confezione	pezzo
91.174.83	sinistra	nero	100	2.62
91.174.85	destra	nero	100	2.62

Arresto del ripiano BLUM MOVENTO / TANDEM

utilizzabile con MOVENTO e TANDEM
 combinabile con BLUMOTION, TIP-ON BLUMOTION e TIP ON
 arresto su entrambi i lati
 grazie alla sincronizzazione sbloccabile con una mano sola
 applicabile in tutti gli abitati
 arresto sicuro Facile montaggio, raccordi come dime di posa
 fissaggio delle guide su posizioni di avvitaggio

kit formato da:

- 2 unità d'arresto con viti di fissaggio 3,5x15 mm, non incluse)
- 2 elementi di blocco (fissaggio con viti 3,5x15 mm o viti sistema 6x14,5 mm, non incluse)
- 1 istruzioni di montaggio

senza bacchetta di sincronizzazione

sistemi di cassetto: cassetto in legno
 guida: guida da montare sotto al cassetto / guida a estrazione totale
 supporto: arresto in posizione estratta
 materiale: plastica
 colore: grigio orione



51.169.90

Articolo n.	esecuzione	confezione	kit
51.169.90	sinistra / destra	10	17.95

 Accessori necessari: ZST.1160W Roh TIP-ON asta di sincron. vedere 51.169.70



Guida a estrazione totale Quadro V6 4D Push to open

comodo montaggio a scorrimento con agganci

regolazione intuitiva in verticale, orizzontale, inclinazione e profondità senza utensili

kit composto da:

- 2 pz guida sinistra / destra
- 2 pz aggancio sinistro/destro
- 2 pz regolazione dell'inclinazione sinistra / destra

Push to open - il meccanismo di azionamento molto preciso compie l'operazione di apertura automaticamente e quasi senza alcun rumore - basta una leggera pressione!

sistemi di cassetto:	cassetto in legno
materiale:	acciaio
finitura:	zincata
guida:	guida da montare sotto al cassetto / Guide a estrazione totale / unilaterale
montaggio:	d'infilare
regolazione:	quadridimensionale
funzione apertura:	per un'apertura tramite leggera spinta
larghezza montaggio:	20 / 21 mm
portata:	30 kg
fianco del mobile:	16 / 19 mm

Articolo n.	lunghezza nominale	profondità mobile min.	kit
91.813.03	250 mm	263 mm	54.30
91.813.05	300 mm	313 mm	54.30
91.813.06	320 mm	333 mm	54.30
91.813.07	350 mm	363 mm	53.80
91.813.08	380 mm	393 mm	55.30
91.813.09	400 mm	413 mm	54.80
91.813.10	420 mm	433 mm	56.40
91.813.11	450 mm	463 mm	58.70
91.813.12	480 mm	493 mm	57.40
91.813.13	500 mm	513 mm	56.90
91.813.14	520 mm	533 mm	59.50
91.813.15	550 mm	563 mm	61.90
91.813.16	580 mm	593 mm	64.10
91.813.17	600 mm	613 mm	64.50

lunghezza cassetto (SKL) = lunghezza nominale / portata cassetto interna (SKW) = portata interna - 40/42 mm



91.813.03-17



91.813.03-17

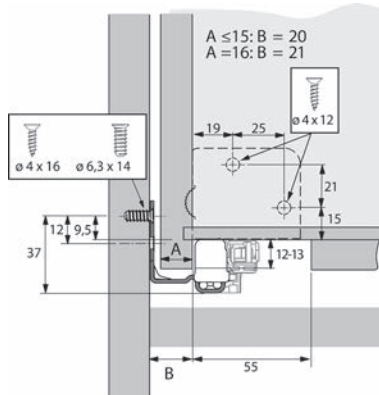

91.813.03-17



91.813.03-17



push to open



91.112.35-91.359.97

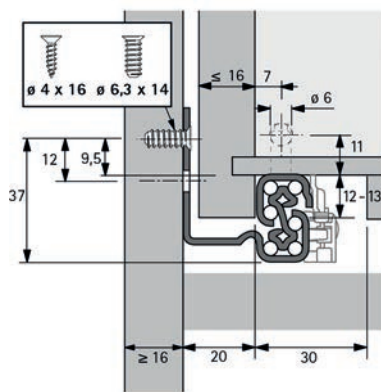

91.112.35-91.359.97

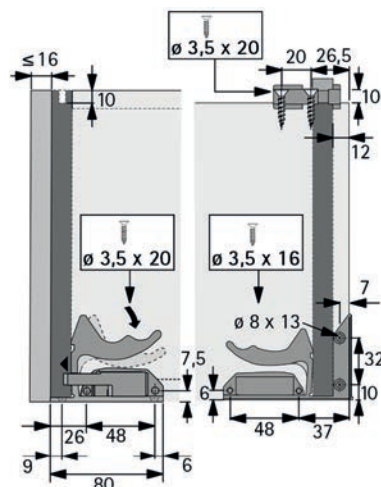

91.112.35-91.359.97

Guide a estrazione totale HETTICH QUADRO 30 V6 push to open

per cassettei in legno, push-to-open - basta una leggera pressione per aprire il cassetto, molla incorporata, perfetta stabilità verticale e laterale, sistema di guida nascosto lungo 6 corsie di scorrimento per sfere su ciascun lato, senza frizione, altezza di montaggio 27,5 mm

sistemi di cassetto: cassetto in legno
materiale: acciaio
finitura: zincata
guida: guida da montare sotto al cassetto / Guide a estrazione totale / unilaterale
montaggio: d'infilare / laterale
regolazione: dimensionalmente
funzione apertura: per un'apertura tramite leggera spinta
larghezza montaggio: 20 mm
portata: 30 kg
fianco del mobile: 16 / 19 mm

confezione: 1	kit	confezione: 10	kit	lunghezza nominale	profondità mobile min.
91.359.84	52.60	91.112.35	39.20	250 mm	263 mm
91.359.85	53.10	91.112.36	37.80	300 mm	313 mm
91.359.86	52.60	91.112.37	36.00	320 mm	333 mm
91.359.87	52.60	91.112.38	37.80	350 mm	363 mm
91.359.88	53.60	91.112.39	40.00	380 mm	393 mm
91.359.89	53.60	91.112.40	38.50	400 mm	413 mm
91.359.90	55.20	91.359.96	37.10	420 mm	433 mm
91.359.91	54.70	91.112.41	37.70	450 mm	463 mm
91.359.92	56.20	91.359.97	37.30	480 mm	493 mm
91.359.93	56.50	91.112.42	39.80	500 mm	513 mm
91.359.94	58.20	91.112.43	39.70	520 mm	533 mm
91.359.95	58.20	91.112.44	40.10	550 mm	563 mm

📏 lunghezza cassetto (SKL) = lunghezza nominale / portata cassetto interna (SKW) = portata interna - 40 mm

🔗 Accessori necessari: Agganci per HETTICH Quadro 25 / Quadro 30 V6 vedere 91.445.97-91.448.41, pagina 1272

Accessori opzionali: Listello distanz., pl-bianco 25/50/486 m vedere 53.058.01, pagina 1451

Guide a estrazione totale HETTICH QUADRO 50 V6+ push to open

per cassette in legno, montaggio a scorrimento, push-to-open - basta una leggera pressione per aprire il cassetto, molla incorporata, perfetta stabilità verticale e laterale, sistema di guida nascosto lungo 6 corsie di scorrimento per sfere su ciascun lato, senza frizione, altezza di montaggio 32,5 mm

sistemi di cassetto:	cassetto in legno
materiale / finitura:	acciaio / zincata
guida:	guida da montare sotto al cassetto / Guide a estrazione totale / unilaterale
montaggio:	d'infilare / laterale
regolazione:	dimensionalmente
funzione apertura:	per un'apertura tramite leggera spinta
larghezza montaggio:	20 mm
portata:	50 kg
fianco del mobile:	16 / 19 mm

Articolo n.	lunghezza nominale	profondità mobile min.	confezione	kit
91.360.09	350 mm	363 mm	1	62.30
91.307.02	350 mm	363 mm	8	45.10
91.360.10	380 mm	393 mm	1	63.30
91.307.03	380 mm	393 mm	8	45.70
91.360.11	400 mm	413 mm	1	65.80
91.307.04	400 mm	413 mm	8	49.80
91.360.12	420 mm	433 mm	1	65.90
91.360.20	420 mm	433 mm	8	45.70
91.360.13	450 mm	463 mm	1	64.40
91.307.05	450 mm	463 mm	8	46.40
91.360.14	480 mm	493 mm	1	66.00
91.360.21	480 mm	493 mm	8	46.00
91.360.15	500 mm	513 mm	1	70.60
91.307.06	500 mm	513 mm	4	51.30
91.360.16	520 mm	533 mm	1	68.00
91.307.07	520 mm	533 mm	4	48.80
91.360.17	550 mm	563 mm	1	70.60
91.307.08	550 mm	563 mm	4	48.80
91.360.18	580 mm	593 mm	1	76.50
91.307.09	580 mm	593 mm	4	50.80
91.360.19	600 mm	613 mm	1	73.50
91.307.10	600 mm	613 mm	4	55.50

 lunghezza cassetto (SKL) = lunghezza nominale / portata cassetto interna (SKW) = portata interna - 40 mm

 Accessori necessari: Attacco HV per Quadro V6+ destro + sinis vedere 91.174.92 su www.opo.ch
Accessori necessari: Attacco HV per Quadro V6+ destro vedere 91.174.85, pagina 1272
Accessori opzionali: Listello distanz., pl-bianco 25/50/486 m vedere 53.058.01, pagina 1451



91.307.02-91.360.21

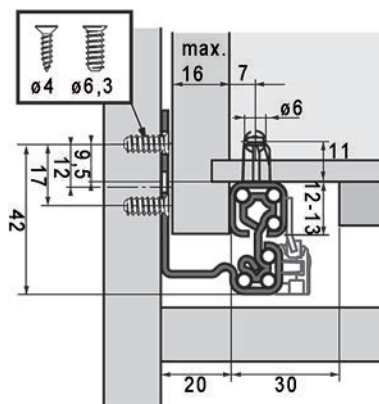

91.307.02-91.360.21

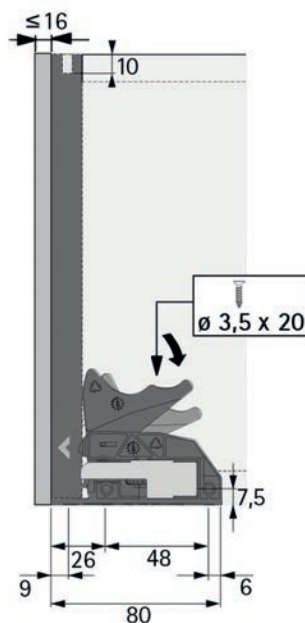

91.307.02-91.360.21



51.176.70-82

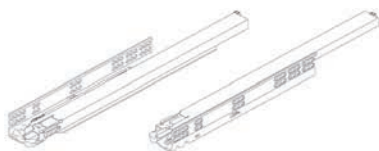

51.176.70-82

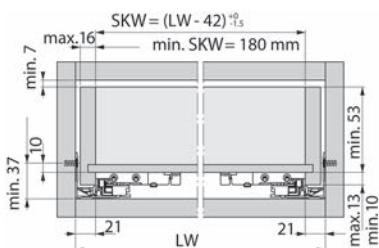

51.176.70-82

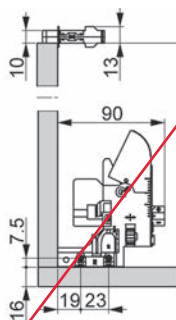

51.176.70-82

Guide a estrazione totale GRASS Dynapro Soft-close con ammortizzatore a liquido

funzione Soft-close con caratteristica di chiusura migliorata

chiusura costantemente uniforme indipendente dalla portata, temperatura e influenza il clima

sistemi di cassetto: GRASS Vionaro / cassetto in legno
guida: guida da montare sotto al cassetto / guida a estrazione totale / unilaterale
montaggio: d'infilare / fianco del mobile
funzione apertura: per un'apertura tramite leggera spinta
funzione chiusura: scorrevoli ammortizzati
regolazione: tridimensionale
larghezza montaggio: 21 mm
fianco del mobile: 16 / 19 mm
portata: 40 kg

Articolo n.	lunghezza nominale	profondità mobile min.	SKL	kit
51.176.70	250 mm	253 mm	240 mm	36.30
51.176.71	270 mm	273 mm	260 mm	36.30
51.176.72	300 mm	303 mm	290 mm	36.30
51.176.73	320 mm	323 mm	310 mm	36.30
51.176.74	350 mm	353 mm	340 mm	36.30
51.176.75	380 mm	383 mm	370 mm	36.30
51.176.76	400 mm	403 mm	390 mm	36.30
51.176.77	420 mm	423 mm	410 mm	37.00
51.176.78	450 mm	453 mm	440 mm	37.00
51.176.79	480 mm	483 mm	470 mm	37.80
51.176.80	500 mm	503 mm	490 mm	37.80
51.176.81	520 mm	523 mm	510 mm	40.40
51.176.82	550 mm	553 mm	540 mm	40.40

lunghezza cassetto (SKL) = lunghezza nominale - 10 mm / portata cassetto interna (SKW) = portata interna - 42 mm

Accessori opzionali: Kit da Tipmatic Soft-close GRASS Dynapro vedere 51.176.95, pagina 1279
Viti per il fissaggio diretto / listello distanziatore vedere pagina 1450
Sistema da apertura elettromeccanica vedere pagina 1441

Guide a estrazione totale GRASS Dynapro Soft-close con ammortizzatore a liquido

funzione Soft-close con caratteristica di chiusura migliorata

chiusura costantemente uniforme indipendente dalla portata, temperatura e influenza il clima

- systemi di cassetto: GRASS Vionaro / cassetto in legno
- guida: guida da montare sotto al cassetto / guide a estrazione totale / unilaterale
- montaggio: d'infilare / fianco del mobile
- funzione apertura: per un'apertura tramite leggera spinta
- funzione chiusura: scorrevoli ammortizzati
- regolazione: tridimensionale
- larghezza montaggio: 21 mm
- fianco del mobile: 16 / 19 mm
- portata: 70 kg



51.176.83-89

Articolo n.	lunghezza nominale	profondità mobile min.	SKL	kit
51.176.83	450 mm	453 mm	440 mm	46.20
51.176.84	500 mm	503 mm	490 mm	47.20
51.176.85	520 mm	523 mm	510 mm	51.90
51.176.86	550 mm	553 mm	540 mm	51.90
51.176.87	580 mm	583 mm	570 mm	56.60
51.176.88	600 mm	603 mm	590 mm	56.60
51.176.89	650 mm	653 mm	640 mm	61.30

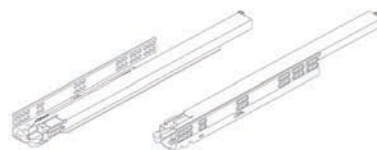

51.176.83-89

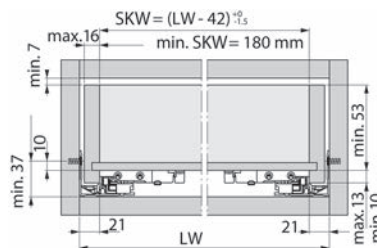

51.176.83-89

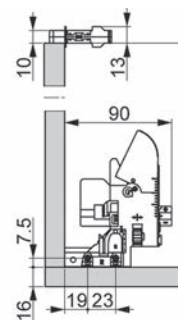

51.176.83-89

 lunghezza cassetto (SKL) = lunghezza nominale - 10 mm / portata cassetto interna (SKW) = portata interna - 42 mm

 Accessori opzionali: Kit da Tipmatic Soft-close GRASS Dynapro vedere 51.176.95, pagina 1279
Viti per il fissaggio diretto / listello distanziatore vedere pagina 1450
Sistema da apertura elettromeccanica vedere pagina 1441

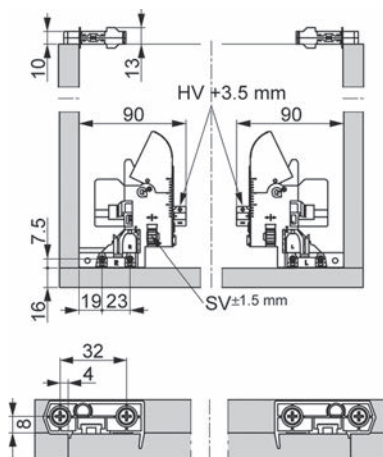

51.177.00

Supporto per ripiani GRASS Dynapro

per il montaggio di fondi dei ripiani con schienale basso o senza schienale, utilizzabile a sinistra/destra, per il montaggio di un fondo sono necessari 2 supporti, spessore minimo del fondo del ripiano 16 mm

sistemi di cassetto: GRASS Dynapro
materiale: plastica
colore: grigio

Articolo n.	pezzo
51.177.00	1.45

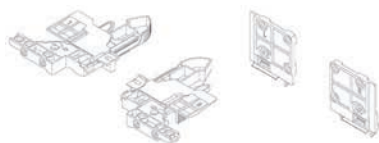

51.177.29

3D-Aggancio di bloccaggio e adattatore di regolazione GRASS

per una regolazione altezza, laterale e dell'inclinazione del frontale senza attrezzi (1 kit = 1 set di agganci di bloccaggio sx/dx, 1 set di adattatori di regolazione sinistra/destra)

- Altezza fessura del frontale + 1,5 mm

materiale: plastica
sistemi di cassetto: GRASS Dynapro / cassetto in legno

Articolo n.	reg. laterale	reg.e dell'inclinazione	reg. dell'altezza	kit
51.177.29	+/- 1.5 mm	+ 4 mm	+ 4 mm	10.40

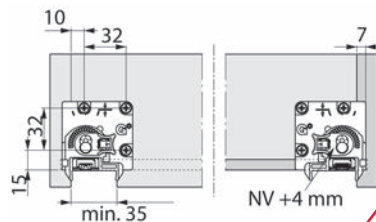

51.177.29

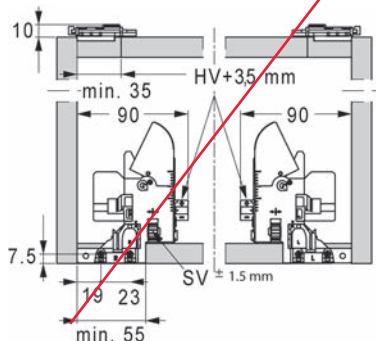

51.177.29

Kit da Tipmatic Soft-close GRASS Dynapro

unità con ammortizzatore a liquido 40/70 kg e attivatori, soluzione meccanico permette di combinare l'apertura senza maniglia e la chiusura ammortizzata

non utilizzabile con cassetto interno

sistemi di cassetto: GRASS Vionaro / cassetto in legno
funzione apertura: per un'apertura tramite leggera spinta
portata: 40 / 70 kg
materiale: plastica
finitura: antracite

Articolo n.	elemento	fianco del mobile	kit
51.176.95	300 - 1'200 mm	16 / 19 mm	37.20

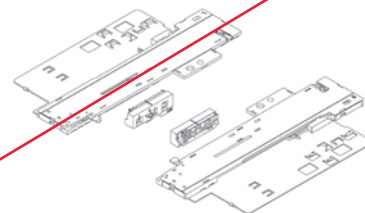

51.176.95

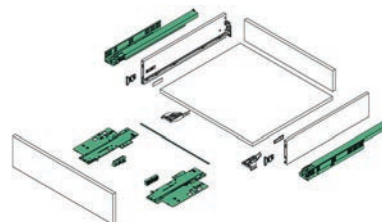

Dynapro Vionaro

51.176.95

Barra di sincronizzazione GRASS Dynapro Tipmatic Soft-close da tagliare

sistemi di cassetto: GRASS Vionaro / cassetto in legno
funzione apertura: per un'apertura tramite leggera spinta
portata: 40 / 70 kg
materiale: acciaio
finitura: nichelate

Articolo n.	elemento	lunghezza	fianco del mobile	pezzo
51.176.96	600 mm	352 mm	16 mm	2.77
51.176.97	1'200 mm	952 mm	16 mm	4.78

 dimensioni su misura: luce libera mobile - 216 mm

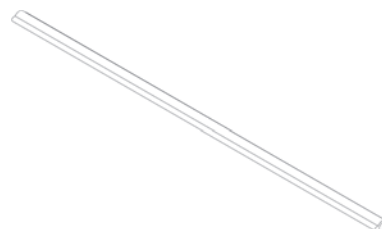

51.176.96-97

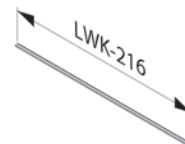
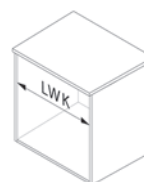

51.176.96-97



00.307.65-00.790.57

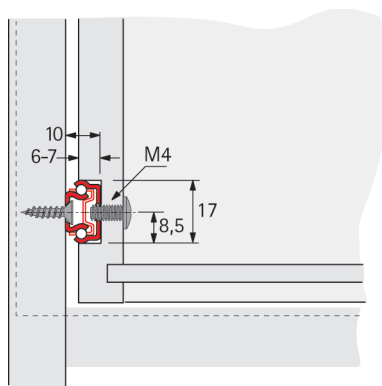

00.307.65-00.790.57

Guide a estrazione semplice HETTICH KA 1730, montaggio scanalatura 17 mm

d'avvitare, scorrimento su binari con sfere in acciaio, con fine corsa e sicura antiuscita, per cassette con lunghezza a partire da 430 mm e sostegno frontale supplementare, incl. 2 viti M4x9 mm

materiale: acciaio
finitura: zincata
guida: Guide a estrazione semplice / unilaterale
supporto: sicura antiuscita
montaggio: fianco del mobile
funzione chiusura: scorrevoli non ammortizzati
scanalatura L/P: 17/6-7 mm
portata: 10 kg

Articolo n.	lunghezza cassetto NL	B1	dim. C	EL	kit
00.790.54	155 - 210 mm	96 mm	101 mm	32 mm	9.10
00.790.55	185 - 260 mm	128 mm	132 mm	44 mm	9.10
00.307.65	185 - 305 mm	128 mm	153 mm	44 mm	9.00
00.669.33	220 - 340 mm	160 mm	178 mm	56 mm	9.70
00.718.35	220 - 355 mm	160 mm	185 mm	56 mm	9.95
00.718.36	250 - 390 mm	192 mm	209 mm	68 mm	10.05
00.307.66	250 - 410 mm	192 mm	217 mm	68 mm	9.80
00.790.56	430 mm	224 mm	398 mm	86 mm	11.55
00.307.67	450 mm	224 mm	418 mm	86 mm	11.65
00.790.57	480 mm	256 mm	448 mm	98 mm	12.10
00.307.68	500 mm	256 mm	468 mm	98 mm	12.70
00.307.69	550 mm	288 mm	518 mm	110 mm	13.45

Profondità minima del mobile MT96n = lunghezza del cassetto NL + 1 mm

🔗 Accessori opzionali: Listello distanziatore vedere 53.058.01, pagina 1451

Guide a estrazione semplice HETTICH KA 270, montaggio scanalatura 27 mm

d'avvitare

scorrimento su rotaie con sfere in acciaio, con fine corsa e sicura antiuscita, incl. 2 viti M4x9 mm

sistemi di cassetto:	cassetto in legno
materiale:	acciaio
finitura:	zincata
guida:	Guide a estrazione semplice / unilaterale
supporto:	sicura antiuscita
montaggio:	fianco del mobile
funzione chiusura:	scorrevoli non ammortizzati
scanalatura L/P:	27/6-7 mm
portata:	12 kg
fianco del mobile:	16 / 19 mm

Articolo n.	lunghezza cassetto NL	B1	dim. C	EL	kit
00.251.55	230 - 350 mm	160 mm	190 mm	56 mm	15.40
00.251.56	350 - 550 mm	288 mm	296 mm	80 mm	20.00

Profondità minima del mobile MT96n = lunghezza del cassetto NL + 1 mm

 Accessori opzionali: Listello distanz., pl-bianco 25/50/486 m vedere 53.058.01, pagina 1451

Guide a estrazione totale su sfere HETTICH KA 290, montaggio scanalatura 27 mm

d'avvitare, scorrimento su rotaie con sfere in acciaio, con fine corsa, incl. 2 viti M4x9 mm

materiale:	acciaio
finitura:	zincata
guida:	Estrazioni totali / unilaterale
montaggio:	fianco del mobile
funzione chiusura:	scorrevoli non ammortizzati
scanalatura L/P:	27/6-7 mm
portata:	20 kg

Articolo n.	lunghezza cassetto NL	B1	dim. C	OE	kit
00.265.61	200 - 310 mm	192 mm	165 mm	24 mm	51.40
00.265.62	310 - 450 mm	256 mm	271 mm	24 mm	52.90
00.265.78	450 - 550 mm	256 mm	296 mm	40 mm	55.00

profondità min. mobile per lunghezza cassetto 200 a 249 mm = 250 mm
per cassetto di lunghezza min. 250 mm = lunghezza cassetto + 1 mm

 Accessori opzionali: Listello distanz., pl-bianco 25/50/486 m vedere 53.058.01, pagina 1451



00.251.55-56

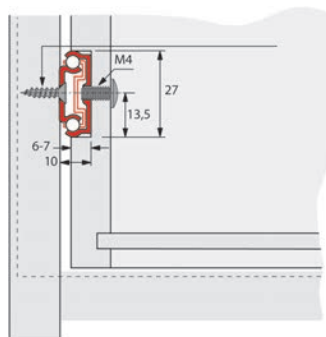

00.251.55-56



00.265.61-78

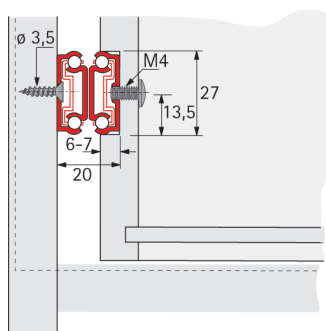

00.265.61-78



51.180.60-64

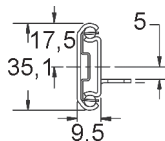

51.180.60-64

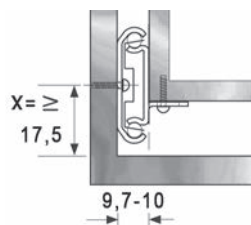

51.180.60-64



51.180.89-96

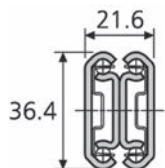

51.180.89-96

Guide a estrazione semplice ACCURIDE Dual 2002

estrazione semplice in entrambe le direzioni, arresto in posizione centrale, con appoggio, inclusi elementi di fissaggio

sistemi di cassetto:	cassetto in legno
materiale:	acciaio
guida:	Guide a estrazione semplice / bilaterale
supporto:	sostegno (centro)
montaggio:	fianco del mobile / applicato
funzione chiusura:	scorrevoli non ammortizzati
portata:	35 kg
larghezza montaggio:	9.7 - 10 mm
fianco del mobile:	16 / 19 mm

Articolo n.	lunghezza rotaie	estrazione	dim. D	confezione	coppia
51.180.60	305 mm	221.5 mm	153.4 mm	10	60.50
51.180.61	356 mm	272.3 mm	204.2 mm	10	66.30
51.180.62	406 mm	297.7 mm	255 mm	10	68.40
51.180.63	457 mm	323.1 mm	305.8 mm	10	68.90
51.180.64	508 mm	373.9 mm	356.6 mm	10	69.20

Guide a estrazione totale su sfere ACCURIDE Dual 3630

estrazione totale in entrambe le direzioni, arresto in posizione centrale

sistemi di cassetto:	cassetto in legno
materiale:	acciaio
guida:	Guide a estrazione totale / bilaterale
supporto:	sostegno (centro)
montaggio:	fianco del mobile
funzione chiusura:	scorrevoli non ammortizzati
larghezza montaggio:	21.6 mm
portata:	45 kg
fianco del mobile:	16 / 19 mm

Articolo n.	lunghezza rotaie	estrazione	dim. B	confezione	dim. A	coppia
51.180.89	300 mm	332 mm	139 mm	6	-	146.80
51.180.90	350 mm	384 mm	-	5	144 mm	152.00
51.180.91	400 mm	432 mm	-	4	144 mm	158.00
51.180.95	450 mm	484 mm	-	4	144 mm	167.00
51.180.92	500 mm	532 mm	-	3	144 mm	169.00
51.180.96	550 mm	584 mm	-	3	144 mm	188.00
51.180.93	600 mm	632 mm	-	3	144 mm	196.00
51.180.94	700 mm	732 mm	339 mm	2	176 mm	213.00

Guide a estrazione semplice ACCURIDE 2132

scorrimento attraverso 1 cuscinetto a sfere, con perno di regolazione per cassetto +/- 1,6 mm e sicura antiuscita, divisibile, **il cassetto può essere staccato dalla guida per mezzo di una levetta di sbloccaggio**, sicura antiuscita che mantiene con sicurezza il cassetto in posizione chiusa, schema di foratura 32 mm

sistemi di cassetto:	cassetto in legno
materiale / finitura:	acciaio / zincocromato
guida:	Guide a estrazione semplice / unilaterale / separazione rapido
supporto:	sicura antiuscita
montaggio:	fianco del mobile / applicato
funzione chiusura:	scorrevoli non ammortizzati
larghezza montaggio:	12.7 mm
portata:	35 kg
fianco del mobile:	16 / 19 mm

Articolo n.	lunghezza rotaie	estrazione		confezione	coppia
51.180.70	250 mm	163 mm	4 mm	10	29.70
51.180.71	300 mm	205 mm	4 mm	10	28.10
51.180.72	350 mm	260 mm	4 mm	10	30.90
51.180.73	400 mm	281 mm	4 mm	10	32.40
51.180.74	450 mm	331 mm	4 mm	10	31.80
51.180.75	500 mm	376 mm	4 mm	10	32.90
51.180.76	550 mm	415 mm	4 mm	10	36.70
51.180.77	600 mm	451 mm	4 mm	10	37.90
51.180.78	650 mm	488 mm	4 mm	10	39.10
51.180.79	700 mm	526 mm	4 mm	10	42.60

 Accessori opzionali: Listello distanz., pl-bianco 25/50/486 m vedere 53.058.01, pagina 1451

Squadrette a pressione

per montaggio applicato, al fondo e al ripiano

materiale:	acciaio
finitura:	zincocromato

Articolo n.	per lunghezza rotaie	spessore	confezione	coppia
51.181.36	350 mm	1.2 mm	25 pezzo	11.50
51.181.41	400 mm	1.2 mm	25 pezzo	12.60
51.181.46	450 mm	1.2 mm	25 pezzo	13.80
51.181.51	500 mm	1.2 mm	25 pezzo	16.10
51.181.56	550 - 700 mm	1.2 mm	25 pezzo	16.70



51.180.70-79

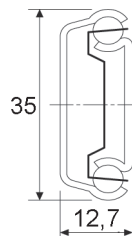

51.180.70-79



51.181.36-56



51.181.36-56

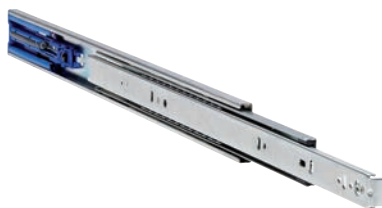

51.181.29-43

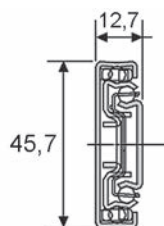

51.181.29-43

Guide a estrazione totale su sfere ACCURIDE 3832EC (B) con rientro automatico e ammortizzatore

scorrimento attraverso 2 cuscinetti a sfere, con ammortizzatore Soft Close sugli ultimi 45 mm, con perno di regolazione per cassetto +/- 3,2 mm e sicura antiuscita, divisibile, **il cassetto può essere staccato dalla guida per mezzo di una levetta di sbloccaggio, schema di foratura 32 mm**

sistemi di cassetto:	cassetto in legno
materiale:	acciaio
finitura:	zincocromato
guida:	Guide a estrazione totale / unilaterale / separazione rapido
supporto:	sicura antiuscita / rientro automatico
montaggio:	fianco del mobile
funzione chiusura:	scorrevoli ammortizzati
larghezza montaggio:	12.7 mm
portata:	36 kg
fianco del mobile:	16 / 19 mm

Articolo n.	lunghezza rotaie	estrazione	confezione	coppia
51.181.29	350 mm	310 mm	10	53.70
51.181.31	400 mm	406 mm	10	54.30
51.181.32	450 mm	457 mm	10	54.80
51.181.33	500 mm	508 mm	10	56.20
51.181.37	550 mm	559 mm	10	58.10
51.181.38	600 mm	610 mm	10	61.40
51.181.42	650 mm	660 mm	10	63.10
51.181.43	700 mm	711 mm	10	66.00

i Importante: Affinché la guida funzioni perfettamente, il cassetto deve essere riempito con un peso di almeno 10 kg

o Accessori opzionali: Listello distanz., pl-bianco 25/50/486 m vedere 53.058.01, pagina 1451

Guide a estrazione totale su sfere ACCURIDE 2601

scorrimento attraverso 2 cuscinetti a sfere, sicura antiuscita che mantiene con sicurezza il cassetto in posizione chiusa, schema di foratura 32 mm

sistemi di cassetto:	cassetto in legno
materiale:	acciaio
finitura:	zincocromato
guida:	Guide a estrazione totale / unilaterale
supporto:	sicura antiuscita
montaggio:	fianco del mobile
funzione chiusura:	scorrevoli non ammortizzati
larghezza montaggio:	12.7 mm
portata:	45 kg
fianco del mobile:	16 / 19 mm



51.180.15-55

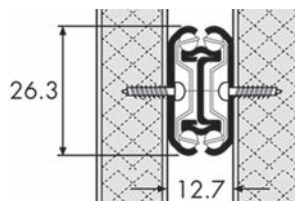

51.180.15-55

Articolo n.	lunghezza rotaie	estrazione	portata	confezione	coppia
51.180.15	150 mm	147.5 mm	12 kg	15	53.60
51.180.20	200 mm	209 mm	16 kg	15	49.70
51.180.25	250 mm	259 mm	25 kg	15	51.40
51.180.30	300 mm	308 mm	35 kg	15	56.90
51.180.35	350 mm	357 mm	35 kg	15	55.90
51.180.40	400 mm	406 mm	35 kg	15	59.10
51.180.45	450 mm	450 mm	45 kg	15	60.30
51.180.50	500 mm	505 mm	35 kg	15	67.40
51.180.55	550 mm	554 mm	30 kg	15	70.00

 Accessori opzionali: Listello distanz., pl-bianco 25/50/486 m vedere 53.058.01, pagina 1451

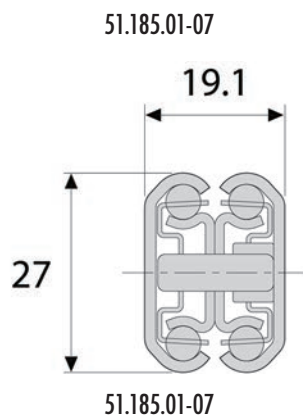

Guide a estrazione totale su sfere ACCURIDE 2731 CL con chiusura

Può essere bloccato in posizione rientrata, azionamento tramite leva.

sistemi di cassetto:	cassetto in legno
materiale:	acciaio
finitura:	zincocromato
guida:	guide a estrazione totale / unilaterale
supporto:	sicura antiuscita
montaggio:	fianco del mobile
funzione chiusura:	scorrevoli non ammortizzati
larghezza montaggio:	19.1 mm
portata:	22 - 30 kg
fianco del mobile:	16 / 19 mm

Articolo n.	lunghezza rotaie	estrazione	portata	confezione	coppia
51.185.01	200 mm	207 mm	23 kg	10	39.90
51.185.02	250 mm	256 mm	26 kg	10	42.20
51.185.03	300 mm	305 mm	30 kg	10	44.90
51.185.04	350 mm	354 mm	28 kg	10	48.80
51.185.05	400 mm	404 mm	26 kg	10	53.20
51.185.06	450 mm	453 mm	24 kg	10	57.60
51.185.07	500 mm	502 mm	22 kg	10	63.80

Guide a estrazione totale su sfere ACCURIDE 3832 con sicura antiuscita acciaio zincocromato, scorrimento attraverso 2 cuscinetti a sfere, larghezza di montaggio con squadrette a pressione 14 mm, con perno di regolazione per cassetto +/- 3,1 mm e sicura antiuscita, divisibile, **il cassetto può essere staccato dalla guida per mezzo di una levetta di sbloccaggio**, schema di foratura 32 mm

sistemi di cassetto:	cassetto in legno
materiale:	acciaio
finitura:	zincocromato
guida:	Guide a estrazione totale / unilaterale / separazione rapido
supporto:	sicura antiuscita
montaggio:	fianco del mobile / applicato
funzione chiusura:	scorrevoli non ammortizzati
larghezza montaggio:	12.7 mm
portata:	45 kg
fianco del mobile:	16 / 19 mm

Articolo n.	lunghezza rotaie	estrazione	confezione	coppia
51.181.01	148 mm	140 mm	15	54.40
51.181.02	199 mm	203 mm	20	55.10
51.181.03	250 mm	243 mm	10	44.50
51.181.04	300 mm	305 mm	10	45.50
51.181.05	350 mm	356 mm	10	46.00
51.181.06	400 mm	406 mm	10	46.90
51.181.07	450 mm	457 mm	10	48.20
51.181.08	500 mm	508 mm	10	49.30
51.181.09	550 mm	559 mm	10	51.10
51.181.10	600 mm	610 mm	10	57.40
51.181.11	650 mm	660 mm	10	61.50
51.181.12	700 mm	711 mm	10	62.00

 Accessori opzionali: Squadrette a pressione vedere 51.181.36-56, pagina 1283
Accessori opzionali: Listello distanz., pl-bianco 25/50/486 m vedere 53.058.01, pagina 1451



51.181.01-12

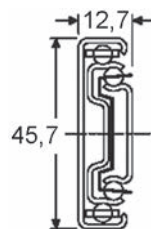

51.181.01-12



51.161.69-51.181.78

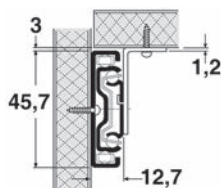

51.161.69-51.181.78

Guide a estrazione totale su sfere ACCURIDE 3832DO con arresto

il cassetto aperto scorrimento attraverso 2 cuscinetti a sfere, larghezza di montaggio con squadrette a pressione 14 mm, con perno di regolazione per cassetto +/- 3,1 mm e sicura antiuscita, divisibile, **il cassetto può essere staccato dalla guida per mezzo di una levetta di sbloccaggio**, schema di foratura 32 mm

sistemi di cassetto:	cassetto in legno
materiale:	acciaio
finitura:	zincocromato
guida:	Guide a estrazione totale / unilaterale / separazione rapido
supporto:	sicura antiuscita
montaggio:	fianco del mobile / applicato
funzione chiusura:	scorrevoli non ammortizzati
larghezza montaggio:	12.7 mm
portata:	45 kg
fianco del mobile:	16 / 19 mm

Articolo n.	lunghezza rotaie	estrazione	confezione	coppia
51.161.69	250 mm	243 mm	10	57.40
51.181.70	300 mm	305 mm	10	60.30
51.181.71	350 mm	356 mm	10	60.20
51.181.72	400 mm	406 mm	10	62.00
51.181.73	450 mm	457 mm	10	63.20
51.181.74	500 mm	508 mm	10	65.20
51.181.75	550 mm	559 mm	10	71.00
51.181.76	600 mm	610 mm	10	72.20
51.181.77	650 mm	660 mm	10	74.70
51.181.78	700 mm	711 mm	10	80.30

L'arresto trattiene ulteriormente la guida in posizione estratta, ideale per portatastiera o portaripiani estraibili

Accessori opzionali: Squadrette a pressione vedere 51.181.36-56, pagina 1283
Accessori opzionali: Listello distanz., pl-bianco 25/50/486 m vedere 53.058.01, pagina 1451

Guide a estrazione totale su sfere ACCURIDE DH3832, resistenti alla corrosione

scorrimento attraverso 2 cuscinetti a sfere, con perno di regolazione per cassetto +/- 3,1 mm e sicura antiuscita, divisibile, **il cassetto può essere staccato dalla guida per mezzo di una levetta di sbloccaggio**, schema di foratura 32 mm,

cuscinetti a sfere e ribattini in acciaio inox, resistenti alla corrosione per ambienti critici, protezione 8 volte migliore rispetto alle finiture cromate

- sistemi di cassetto: cassetto in legno
- materiale: acciaio
- guida: Guide a estrazione totale / unilaterale / separazione rapido
- supporto: sicura antiuscita
- montaggio: fianco del mobile
- funzione chiusura: scorrevoli non ammortizzati
- larghezza montaggio: 12,7 mm
- portata: 45 kg
- fianco del mobile: 16 / 19 mm

Articolo n.	lunghezza rotaie	estrazione	confezione	coppia
51.181.90	300 mm	305 mm	10	77.20
51.181.91	350 mm	356 mm	10	79.40
51.181.92	400 mm	406 mm	10	79.10
51.181.93	450 mm	457 mm	10	81.40
51.181.94	500 mm	508 mm	10	83.10
51.181.95	550 mm	559 mm	10	84.20
51.181.96	600 mm	610 mm	10	88.00
51.181.97	650 mm	660 mm	10	89.60
51.181.98	700 mm	711 mm	10	92.90



51.181.90-98

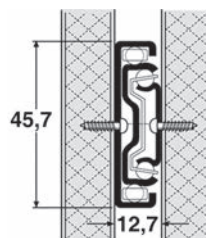

51.181.90-98



51.181.20-28



51.181.20-28

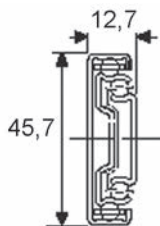

51.181.20-28

Guide a estrazione totale su sfere ACCURIDE 3832TR per un'apertura tramite leggera spinta

scorrimento attraverso 2 cuscinetti a sfere, **meccanismo a spinta per aprire e chiudere il cassetto (push-pull)**, con perno di regolazione per cassetto +/- 3,1 mm, **il cassetto può essere staccato dalla guida per mezzo di una levetta di sbloccaggio**, schema di foratura 32 mm

La larghezza del cassetto non dovrebbe essere superiore alla lunghezza della rotaia

sistemi di cassetto:	cassetto in legno
materiale:	acciaio
finitura:	zincocromato
guida:	Guide a estrazione totale / unilaterale / separazione rapido
supporto:	sicura antiuscita / rientro automatico
montaggio:	fianco del mobile
funzione apertura:	per un'apertura tramite leggera spinta
larghezza montaggio:	12,7 mm
portata:	45 kg
fianco del mobile:	16 / 19 mm

Articolo n.	lunghezza rotaie	estrazione	confezione	coppia
51.181.20	300 mm	305 mm	10	58.50
51.181.21	350 mm	356 mm	10	57.00
51.181.22	400 mm	406 mm	10	57.90
51.181.23	450 mm	457 mm	10	58.60
51.181.24	500 mm	508 mm	10	59.60
51.181.25	550 mm	559 mm	10	60.20
51.181.26	600 mm	610 mm	10	67.00
51.181.27	650 mm	660 mm	10	68.20
51.181.28	700 mm	711 mm	10	67.80

🔗 Accessori opzionali: Listello distanz., pl-bianco 25/50/486 m vedere 53.058.01, pagina 1451

Guide a estrazione totale su sfere ACCURIDE 3832SC con rientro automatico 14-27 N

scorrimento attraverso 2 cuscinetti a sfere, larghezza di montaggio con squadrette a pressione 14 mm, con perno di regolazione per cassetto +/- 3,2 mm e sicura antiuscita, divisibile, **il cassetto può essere staccato dalla guida per mezzo di una levetta di sbloccaggio**, schema di foratura 32 mm

- sistemi di cassetto: cassetto in legno
- materiale: acciaio
- guida: Guide a estrazione totale / unilaterale / separazione rapido
- supporto: sicura antiuscita / rientro automatico
- montaggio: fianco del mobile / applicato
- funzione chiusura: scorrevoli non ammortizzati
- larghezza montaggio: 12.7 mm
- portata: 45 kg
- fianco del mobile: 16 / 19 mm

Articolo n.	lunghezza rotaie	estrazione	confezione	coppia
51.181.30	300 mm	286 mm	10	41.80
51.181.35	350 mm	356 mm	10	42.80
51.181.40	400 mm	406 mm	10	43.70
51.181.45	450 mm	457 mm	10	45.00
51.181.50	500 mm	508 mm	10	45.10
51.181.55	550 mm	559 mm	10	47.80
51.181.60	600 mm	610 mm	10	49.60
51.181.65	650 mm	660 mm	10	51.80

 Accessori opzionali: Squadrette a pressione vedere 51.181.36-56, pagina 1283



51.181.30-65

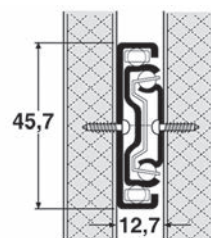

51.181.30-65



51.184.30-70

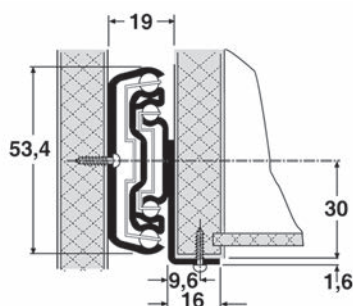

51.184.30-70

Guide a estrazione totale su sfere ACCURIDE 5517-60

scorrimento attraverso 2 cuscinetti a sfere, sicura antiuscita che mantiene con sicurezza il cassetto in posizione chiusa, con squadretta per montaggio applicati, schema di foratura 32 mm

sistemi di cassetto:	cassetto in legno
materiale:	acciaio
finitura:	zincocromato
guida:	Estrazioni totali / unilaterale
supporto:	sicura antiuscita
montaggio:	fianco del mobile / applicato
funzione chiusura:	scorrevoli non ammortizzati
larghezza montaggio:	19 mm
portata:	60 kg
fianco del mobile:	16 / 19 mm

Articolo n.	lunghezza rotaie	estrazione	confezione	coppia
51.184.30	300 mm	325 mm	5	86.80
51.184.35	350 mm	374.2 mm	5	84.20
51.184.40	400 mm	436.1 mm	4	86.90
51.184.45	450 mm	498 mm	4	90.20
51.184.50	500 mm	547.2 mm	3	97.90
51.184.55	550 mm	596.4 mm	3	107.70
51.184.60	600 mm	658.3 mm	3	107.30
51.184.65	650 mm	707.5 mm	2	108.70
51.184.70	700 mm	769.4 mm	2	113.40

Guide a estrazione totale su sfere (per portate elevate) ACCURIDE 5321EC

acciaio zincocromato chiaro, scorrimento attraverso 2 cuscinetti a sfere, con **ammortizzatore Soft Close** sugli ultimi 45 mm, forza d'estrazione 25 N, spessore rotaie 19,1 mm, larghezza di montaggio 19,6-20 mm, schema di foratura 32 mm, per larghezza cassetto 1000 mm

sistemi di cassetto:	cassetto in legno
materiale:	acciaio
guida:	Guide a estrazione totale
supporto:	rientro automatico
montaggio:	fianco del mobile
funzione chiusura:	scorrevoli ammortizzati
larghezza montaggio:	19.6 - 20 mm
portata:	65 - 100 kg
fianco del mobile:	16 / 19 mm

Articolo n.	lunghezza rotaie	estrazione	B1	B2	coppia
51.185.41	400 mm	388 mm	65 kg	55 kg	111.20
51.185.46	450 mm	450 mm	65 kg	55 kg	114.20
51.185.51	500 mm	500 mm	70 kg	60 kg	122.30
51.185.56	550 mm	550 mm	85 kg	72 kg	131.60
51.185.61	600 mm	600 mm	100 kg	85 kg	146.60
51.185.71	700 mm	700 mm	100 kg	85 kg	155.00
51.185.81	800 mm	800 mm	90 kg	75 kg	170.00
51.185.86	900 mm	900 mm	85 kg	70 kg	399.00
51.185.91	1'000 mm	1'000 mm	80 kg	65 kg	420.00
51.185.96	1'100 mm	1'100 mm	75 kg	60 kg	441.00



51.185.41-96

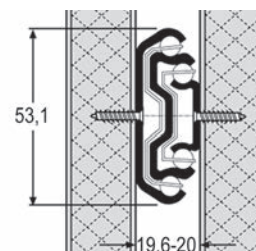

51.185.41-96

Squadrette di montaggio per guide a estrazione totale su sfere (per portate elevate) ACCURIDE 5321EC

acciaio zincocromato chiaro, per montaggio ai fianchi o al fondo, kit composto da: 2 squadrette con viti di fissaggio, dadi e ranelle M5

Articolo n.	lung. squadra	L/A	kit
51.185.72	279 mm	35/44.7 mm	36.80
51.185.73	374 mm	35/44.7 mm	43.60
51.185.74	470 mm	35/44.7 mm	48.50
51.185.75	575 mm	35/44.7 mm	55.30



51.185.72-75

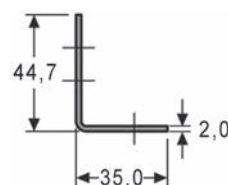

51.185.72-75

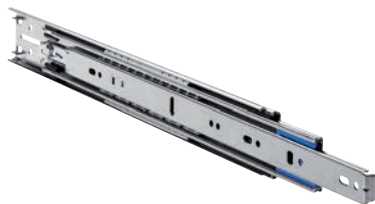

51.184.80-87

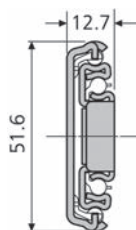

51.184.80-87

Guide a estrazione totale su sfere ACCURIDE 3507, con funzione chiusura
scorrimento attraverso 2 cuscinetti a sfere, blocco in posizione aperta, **lo sgancio antipizzicamento a molla facilita lo smontaggio e rimontaggio del cassetto**, One-Motion Insertion semplifica il re-inserimento e l'installazione di carichi più pesanti staffe opzionali di montaggio per armadi rack

sistemi di cassetto:	cassetto in legno
materiale:	acciaio
guida:	Estrazioni totali / unilaterale / separazione rapido
montaggio:	fianco del mobile
funzione chiusura:	scorrevoli non ammortizzati
larghezza montaggio:	12.7 mm
portata:	67 - 82 kg
fianco del mobile:	16 / 19 mm

Articolo n.	lunghezza rotaie	estrazione	portata	coppia
51.184.80	406 mm	457 mm	71 kg	118.00
51.184.81	457 mm	508 mm	76 kg	121.50
51.184.82	508 mm	559 mm	80 kg	136.10
51.184.83	559 mm	610 mm	82 kg	139.80
51.184.84	610 mm	660 mm	81 kg	149.60
51.184.85	660 mm	711 mm	78 kg	148.80
51.184.86	711 mm	762 mm	73 kg	155.00
51.184.87	762 mm	813 mm	67 kg	165.00

Guide a estrazione totale su sfere ACCURIDE DSS321, resistenti alla corrosione

per ambienti critici, sicura antiuscita che mantiene con sicurezza il cassetto in posizione chiusa

sistemi di cassetto:	cassetto in legno
materiale:	acciaio inox
guida:	Estrazioni totali / unilaterale
supporto:	sicura antiuscita
montaggio:	fianco del mobile
funzione chiusura:	scorrevoli non ammortizzati
larghezza montaggio:	19.1 mm
portata:	100 - 160 kg
fianco del mobile:	16 / 19 mm

Articolo n.	lunghezza rotaie	estrazione	portata	coppia
51.185.42	300 mm	323.5 mm	120 kg	152.00
51.185.43	350 mm	373.5 mm	130 kg	157.00
51.185.44	400 mm	423.5 mm	140 kg	186.00
51.185.47	450 mm	473.5 mm	150 kg	199.00
51.185.48	500 mm	523.5 mm	160 kg	211.00
51.185.49	550 mm	573.5 mm	150 kg	224.00
51.185.52	600 mm	623.5 mm	130 kg	237.00
51.185.53	700 mm	723.5 mm	110 kg	268.00
51.185.54	790 mm	803.5 mm	100 kg	286.00



51.185.42-54



51.185.42-54



51.186.50-62

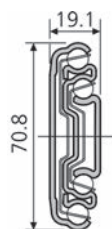

51.186.50-62

Guide a estrazione totale su sfere ACCURIDE 7957

acciaio zincato, scorrimento attraverso 4 cuscinetti a sfere, larghezza di montaggio 19,1 mm, **adatta per cassette fino a 1000 mm di larghezza**, sgancio frontale, per montaggio coricato, ai fianchi o al fondo, **portata a 160 kg**

sistemi di cassetto: cassetto in legno
 materiale: acciaio
 guida: Guide a estrazione totale / unilaterale / separazione rapido
 montaggio: fianco del mobile
 funzione chiusura: scorrevoli non ammortizzati
 larghezza montaggio: 19.1 mm
 portata: 140 - 160 kg
 fianco del mobile: 16 / 19 mm

Articolo n.	lunghezza rotaie	estrazione	portata	coppia
51.186.50	304.8 mm	304.8 mm	140 kg	93.70
51.186.51	355.6 mm	355.6 mm	140 kg	101.80
51.186.52	406.4 mm	406.4 mm	150 kg	109.80
51.186.53	457.2 mm	457.2 mm	150 kg	117.20
51.186.54	508 mm	508 mm	160 kg	125.70
51.186.55	558.8 mm	558.8 mm	160 kg	133.90
51.186.56	609.6 mm	609.6 mm	160 kg	141.80
51.186.57	660.4 mm	660.4 mm	160 kg	149.10
51.186.58	711.2 mm	711.2 mm	160 kg	159.00
51.186.59	762 mm	762 mm	160 kg	168.00
51.186.60	812.8 mm	812.8 mm	160 kg	175.00
51.186.61	863.6 mm	863.6 mm	160 kg	181.00
51.186.62	914.4 mm	914.4 mm	160 kg	293.00

🔗 Accessori opzionali: Squadrette di montaggio per guide a estrazione totale su sfere (per portate elevate) ACCURIDE 9301 / 9308 vedere 51.186.17-20, pagina 1302

**Guide a estrazione totale su sfere ACCURIDE 5321,
resistenti alla corrosione**

per ambienti critici, sicura antiuscita che mantiene con sicurezza il cassetto in posizione chiusa

sistemi di cassetto:	cassetto in legno
materiale:	acciaio
guida:	Guide a estrazione totale su sfere / unilaterale
supporto:	sicura antiuscita
montaggio:	fianco del mobile
funzione chiusura:	scorrevoli non ammortizzati
larghezza montaggio:	19.1 mm
portata:	60 - 170 kg
fianco del mobile:	16 / 19 mm



51.185.38-95

Articolo n.	lunghezza rotaie	estrazione	portata	coppia
51.185.38	300 mm	323.5 mm	130 / 120 kg	84.50
51.185.39	350 mm	373.5 mm	140 / 120 kg	85.80
51.185.40	400 mm	423.5 mm	150 / 130 kg	92.60
51.185.45	450 mm	473.5 mm	160 / 140 kg	99.80
51.185.50	500 mm	523.5 mm	170 / 150 kg	105.90
51.185.55	550 mm	573.5 mm	160 / 140 kg	115.70
51.185.60	600 mm	623.5 mm	150 / 120 kg	121.30
51.185.70	700 mm	723.5 mm	130 / 110 kg	131.90
51.185.80	790 mm	803.5 mm	100 / 100 kg	146.10
51.185.85	900 mm	923.5 mm	90 / 80 kg	363.00
51.185.90	1'000 mm	1'023.5 mm	80 / 70 kg	383.00
51.185.95	1'100 mm	1'123.5 mm	70 / 60 kg	403.00



51.185.20-27



51.185.20-27

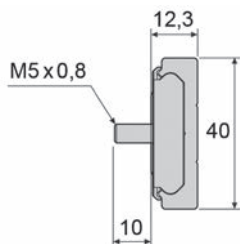

51.185.20-27



51.185.25+26



51.185.20-27



51.185.23

Guida lineare con carrello scorrevole su sfere ACCURIDE DA0115RC

portata fino a 120 kg, rotaie in alluminio, carrello scorrevole in plastica con sfere in acciaio inox o plastica, il cliente deve solo tagliare le rotaie alla lunghezza desiderata e praticare i fori \varnothing 4,2 mm, resistente alla corrosione, possibili lunghezze infinite delle rotaie

sistemi di cassetto:	cassetto in legno
materiale:	alluminio
montaggio:	laterale / montaggio a pavimento
larghezza montaggio:	12,3 mm
portata:	130 kg
fianco del mobile:	16 / 19 mm

Articolo n.	esecuzione	L/L/A	pezzo
51.185.20	guida lineare	1'200/40/10 mm	42.80
51.185.21	guida lineare	2'400/40/10 mm	62.40
51.185.23	battuta finale, 2 viti incluse	26/10/6 mm	5.60
51.185.25	carrello scorr. con sfere in acciaio inox	111/35/8 mm	43.40
51.185.26	carrello scorr. con sfere in plastica	111/35/8 mm	43.40
51.185.27	ammortizzatore Soft-close	175/38/12 mm	15.20

⚠ Avvertenza importante:

I carrelli scorrevoli devono essere inseriti direttamente dall'involucro protettivo nella rotaia.

- 🔗 Accessori necessari: Coperchi filettati vedere 85.318.05-15, pagina 1135
- Accessori necessari: Dadi esagonali M 5 acciaio zincato vedere 85.360.05, pagina 1200

Guida lineare con carrello scorrevole su sfere ACCURIDE DA0116RC

portata fino a 360 kg, rotaia in alluminio, carrello scorrevole in plastica con sfere in acciaio inox o plastica, fissaggio del materiale direttamente sulla carrelli scorrevoli con M6 viti, il cliente deve solo tagliare le rotaie alla lunghezza desiderata e praticare i fori \varnothing 6,6 mm, resistente alla corrosione, possibili lunghezze infinite delle rotaie inserto con moderatore Soft-Close o con battuta finale

sistemi di cassetto: cassetto in legno
 materiale: alluminio / name-attribute-space-value
 montaggio: laterale / montaggio a pavimento
 larghezza montaggio: 23 mm
 portata: 360 kg

materiale: alluminio

Articolo n.	esecuzione	L/L/A	prezzo
51.185.30	guida lineare	2'400/65/23 mm	236.00
51.185.31	guida lineare	3'600/65/23 mm	293.00
51.185.32	battuta finale, viti incluse	48/7.5/15 mm	26.40

materiale: -

Articolo n.	esecuzione	L/L/A	prezzo
51.185.33	carrello scorr. con sfere in acciaio inox	177/48/21 mm	151.00
51.185.34	carrello scorr. con sfere in plastica	177/48/21 mm	137.80
51.185.35	Soft-Close con carelli 51.185.33/24	185/48/21 mm	105.10

materiale: acciaio

Articolo n.	esecuzione	L/L/A	prezzo
51.185.36	Angolo speciale con carelli 53.185.34	180/44/22 mm	41.40

⚠ Avvertenza importante:

I carrelli scorrevoli devono essere inseriti direttamente dall'involucro protettivo nella rotaia.

- 🔗 Accessori necessari: Viti per metallo con testa svasata, DIN 965 vedere 85.221.310-880, pagina 1189
- Accessori necessari: Viti per metallo con testa bombata, DIN 7985 vedere 85.231.310-860, pagina 1190



51.185.30-36

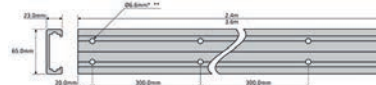

51.185.30-36



51.186.01-15

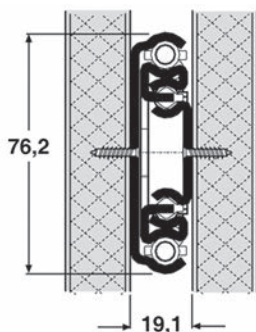

51.186.01-15

Guide a estrazione totale su sfere (per portate elevate) ACCURIDE 9301

acciaio zincocromato chiaro, scorrimento attraverso 2 cuscinetti a sfere, larghezza di montaggio 19,1 mm, con fermo finale, **per montaggio coricato, ai fianchi o al fondo**, montaggio con 5 viti 20 mm, utilizzabile a sinistra/destra

portata a 227 kg (45 kg con montaggio laterale, orizzontale o sul fondo)

sistemi di cassetto:	cassetto in legno
materiale:	acciaio
finitura:	zincocromato
guida:	Guide a estrazione totale / unilaterale
montaggio:	fianco del mobile
funzione chiusura:	scorrevoli non ammortizzati
larghezza montaggio:	19.1 mm
portata:	154 - 227 kg
fianco del mobile:	16 / 19 mm

Articolo n.	lunghezza rotaie	estrazione	portata	pezzo
51.186.00	254 mm	254 mm	227 kg	114.60
51.186.01	304.8 mm	304.8 mm	227 kg	114.60
51.176.06	355.6 mm	355.6 mm	227 kg	120.80
51.186.02	406.4 mm	406.4 mm	227 kg	127.80
51.186.07	457.2 mm	457.2 mm	227 kg	133.50
51.186.03	508 mm	508 mm	227 kg	142.90
51.186.11	558.8 mm	558.8 mm	227 kg	147.10
51.186.04	609.6 mm	609.6 mm	227 kg	160.00
51.186.13	660.4 mm	660.4 mm	227 kg	164.00
51.186.05	711.2 mm	711.2 mm	227 kg	174.00
51.186.14	762 mm	762 mm	222 kg	187.00
51.186.08	812.8 mm	812.8 mm	218 kg	206.00
51.186.16	863.6 mm	863.6 mm	213 kg	216.00
51.186.09	914.4 mm	914.4 mm	209 kg	229.00
51.186.10	1'016 mm	1'016 mm	200 kg	296.00
51.186.22	1'066.8 mm	1'066.8 mm	195 kg	302.00
51.186.23	1'117.6 mm	1'117.6 mm	182 kg	341.00
51.186.12	1'219.2 mm	1'219.2 mm	182 kg	331.00
51.186.45	1'371.6 mm	1'371.6 mm	168 kg	429.00
51.186.15	1'524 mm	1'524 mm	154 kg	366.00

📌 Da impiegare con la rotaia bloccabile Accuride 9308, ideale come rotaia di accompagnamento

🔗 Accessori opzionali: Squadrette di montaggio per guide a estrazione totale su sfere (per portate elevate) ACCURIDE 9301 / 9308 vedere 51.186.17-20, pagina 1302
Stessa linea di design: Guide a estrazione totale su sfere (per portate elevate) ACCURIDE 9308 con chiusura vedere 51.184.01-51.186.44, pagina 1301

Guide a estrazione totale su sfere (per portate elevate) ACCURIDE 9308 con chiusura

acciaio zincromato chiaro, scorrimento attraverso 2 cuscinetti a sfere, larghezza di montaggio 19,1 mm, con fermo finale, **per montaggio coricato, ai fianchi o al fondo**, montaggio con 5 viti 20 mm

con arresto in posizione estratta e rientrata, azionamento tramite leva (bloccaggio impossibile con montaggio orizzontale)

portata a 227 kg (45 kg con montaggio laterale, orizzontale o sul fondo)

- sistemi di cassetto: cassetto in legno
- materiale: acciaio
- finitura: zincromato
- guida: guide a estrazione totale / unilaterale
- montaggio: fianco del mobile
- funzione chiusura: scorrevoli non ammortizzati
- larghezza montaggio: 19.1 mm
- portata: 154 - 227 kg
- fianco del mobile: 16 / 19 mm

sinistra	destra	lunghezza rotaie	estrazione	portata	pezzo
51.184.01	51.184.11	304.8 mm	304.8 mm	227 kg	177.00
51.184.02	51.184.12	355.6 mm	355.6 mm	227 kg	183.00
51.184.03	51.184.13	406.4 mm	406.4 mm	227 kg	195.00
51.184.04	51.184.14	457.2 mm	457.2 mm	227 kg	206.00
51.186.24	51.186.34	508 mm	508 mm	227 kg	217.00
51.186.25	51.186.35	558.8 mm	558.8 mm	227 kg	233.00
51.186.26	51.186.36	609.6 mm	609.6 mm	227 kg	249.00
51.186.27	51.186.37	660.4 mm	660.4 mm	227 kg	256.00
51.186.28	51.186.38	711.2 mm	711.2 mm	227 kg	274.00
51.186.29	51.186.39	762 mm	762 mm	222 kg	290.00
51.186.30	51.186.40	812.8 mm	812.8 mm	218 kg	306.00
51.184.05	51.184.15	863.6 mm	863.6 mm	213 kg	362.00
51.186.31	51.186.41	914.4 mm	914.4 mm	209 kg	369.00
51.186.32	51.186.42	1'016 mm	1'016 mm	200 kg	429.00
51.184.06	51.184.16	1'066.8 mm	1'066.8 mm	195 kg	470.00
51.186.33	51.186.43	1'219.2 mm	1'219.2 mm	182 kg	573.00
51.184.07	51.184.17	1'371.6 mm	1'371.6 mm	168 kg	652.00
51.186.21	51.186.44	1'524 mm	1'524 mm	154 kg	764.00

 Da impiegare con la rotaia 9308, ideale come rotaia di accompagnamento

 Accessori opzionali: Squadrette di montaggio per guide a estrazione totale su sfere (per portate elevate) ACCURIDE 9301 / 9308 vedere 51.186.17-20, pagina 1302
Stessa linea di design: Guide a estrazione totale su sfere (per portate elevate) ACCURIDE 9301 vedere 51.176.06-51.186.45, pagina 1300



51.186.21-44

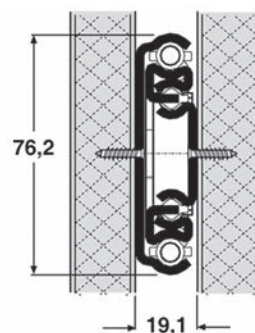

51.184.01-51.186.44



51.184.01-51.186.44



51.186.17-20

**Squadrette di montaggio per guide a estrazione totale su sfere
(per portate elevate) ACCURIDE 9301 / 9308**

acciaio zincocromato chiaro, per montaggio ai fianchi o al fondo, kit composto da:
2 squadrette con relativo materiale di fissaggio

Articolo n.	L/A	lung. squadra	confezione	kit
51.186.17	60.3/41.3 mm	305 mm	4	76.90
51.186.18	60.3/41.3 mm	406 mm	4	81.00
51.186.19	60.3/41.3 mm	559 mm	4	88.20
51.186.20	60.3/41.3 mm	711 mm	4	92.80

📄 Gli elementi di fissaggio inclusi per non sono utilizzabili con la guida 7957. Per questa guida raccomandiamo le viti M6 a testa svasata, oppure potete ordinare il kit di montaggio ad Accuride con codice 22409611

Guide a estrazione semplice HETTICH - Guide su rotelle FR 402

con guida antisbandamento unilaterale, rientro automatico integrato, doppio STOP e sicura antiuscita

materiale: acciaio
 finitura: verniciata con polveri epossidiche
 guida: Guide a estrazione semplice / unilaterale
 montaggio: applicato / fianco del mobile
 funzione chiusura: rientro automatico
 larghezza montaggio: 12.5 mm
 portata: 25 kg

Articolo n.	colore	lunghezza nominale	profondità mobile min.	perdita in estrazione	kit
10.616.11	bianco	250 mm	253 mm	69 mm	7.95
10.583.44	bianco	300 mm	303 mm	69 mm	8.15
10.583.45	bianco	350 mm	353 mm	69 mm	8.70
10.583.46	bianco	400 mm	403 mm	69 mm	9.25
10.583.47	bianco	450 mm	453 mm	79 mm	9.70
10.583.48	bianco	500 mm	503 mm	86 mm	9.85
10.583.49	bianco	550 mm	553 mm	94 mm	11.55
10.583.50	bianco	600 mm	603 mm	104 mm	12.35

 lunghezza cassetto (SKL) = lunghezza nominale

 Accessori opzionali: Listello distanziatore vedere 53.058.01, pagina 1451
 Accessori opzionali: Sistema di chiusura ammortizzata FULLERER FR 8001 ECD vedere 51.210.95, pagina 1317



1061611-1058350

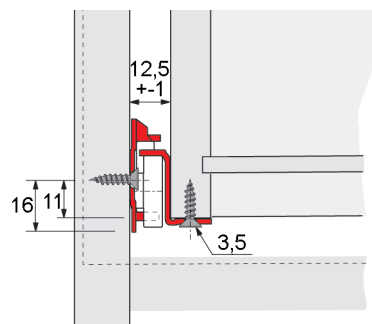

10.583.44-10.788.00



00.416.57-79

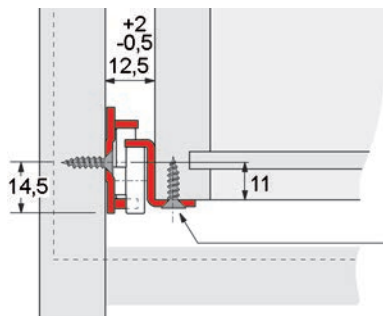

00.416.57-79

Guide a estrazione semplice HETTICH - Guide su rotelle FR 602

con guida antisbandamento unilaterale, rientro automatico integrato, doppio STOP e sicura antiscivolo

materiale: acciaio
 finitura: verniciato con polveri
 guida: Guide a estrazione semplice / unilaterale
 montaggio: applicato / fianco del mobile
 funzione chiusura: rientro automatico
 larghezza montaggio: 12.5 mm
 portata: 35 kg

Articolo n.	colore	lunghezza nominale	profondità mobile min.	perdita in estrazione	kit
00.416.57	bianco	250 mm	253 mm	74 mm	10.90
00.416.59	bianco	300 mm	303 mm	74 mm	10.90
00.416.61	bianco	350 mm	353 mm	74 mm	9.90
00.416.63	bianco	400 mm	403 mm	74 mm	10.30
00.416.65	bianco	450 mm	453 mm	87 mm	10.70
00.416.67	bianco	500 mm	503 mm	87 mm	11.00
00.416.69	bianco	550 mm	553 mm	102 mm	11.80
00.416.71	bianco	600 mm	603 mm	102 mm	17.75
00.416.73	bianco	650 mm	653 mm	112 mm	30.70
00.416.75	bianco	700 mm	703 mm	122 mm	33.50
00.416.77	bianco	750 mm	753 mm	137 mm	39.10
00.416.79	bianco	800 mm	803 mm	137 mm	40.00

lunghezza cassetto (SKL) = lunghezza nominale

Accessori opzionali: Listello distanziatore vedere 53.058.01, pagina 1451
 Accessori opzionali: Sistema di chiusura ammortizzata FULLERER FR 8001 ECD vedere 51.210.95, pagina 1317

Estrazioni totali HETTICH - Guide su rotelle FR 6142

8 carrucole, con guida antisbandamento su entrambi i lati, squadra di fissaggio, sicurezza antisollevamento, fermo sul rotaia telescopica intermedia e rientro automatico, estrazioni totali lung. nom. 255 mm = 10 mm, lung. nom. 300-350 mm = 15 mm, lung. nom. 400-800 mm = 30 mm

materiale: acciaio
 finitura: verniciata con polveri epossidiche
 guida: Estrazioni totali / unilaterale applicato / fianco del mobile
 montaggio: applicato / fianco del mobile
 funzione chiusura: rientro automatico
 larghezza montaggio: 12.5 mm
 portata: 50 kg

Articolo n.	colore	lunghezza nominale	profondità mobile min.	kit
00.416.33	bianco	250 mm	255 mm	43.70
00.416.35	bianco	300 mm	305 mm	38.80
00.416.37	bianco	350 mm	355 mm	38.80
00.416.39	bianco	400 mm	405 mm	38.80
00.416.41	bianco	450 mm	455 mm	41.20
00.416.43	bianco	500 mm	505 mm	41.20
00.416.45	bianco	550 mm	555 mm	41.20
00.416.47	bianco	600 mm	605 mm	48.60
00.416.49	bianco	650 mm	655 mm	59.30
00.416.51	bianco	700 mm	705 mm	62.70
00.416.53	bianco	750 mm	755 mm	68.60
00.416.55	bianco	800 mm	805 mm	75.80

 lunghezza cassetto (SKL) = lunghezza nominale

 Accessori opzionali: Listello distanziatore vedere 53.058.01, pagina 1451
 Accessori opzionali: Sistema di chiusura ammortizzata FULLERER FR 8001 ECD vedere 51.210.95, pagina 1317



00.416.33-55

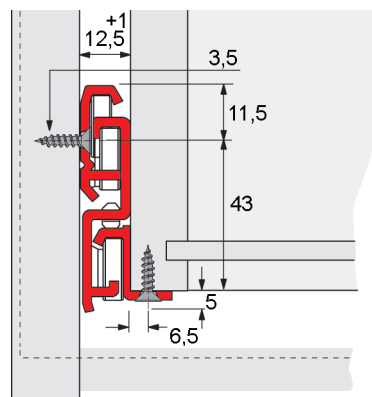

00.416.33-55



51.200.01-09

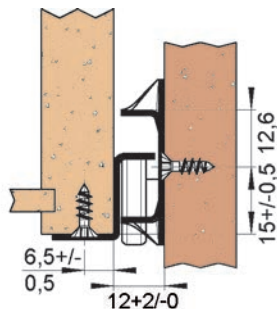

51.200.01-09

Guide a estrazione semplice FULTERER FR 2022

con carrucole di guida Soft e rientro automatico, il doppio intaglio nel profilo fissa il cassetto aperto, guida antisbandamento a sinistra, fori per vite Spax da 3,5 mm o vite EURO da 6,3 mm, sostituibile con guida a estrazione totale (51.205.00-11) nel sistema con interasse da 32 mm

materiale: acciaio
 finitura: bianco
 guida: Guide a estrazione semplice / unilaterale
 montaggio: applicato / fianco del mobile
 funzione chiusura: rientro automatico
 larghezza montaggio: 12 mm
 fianco del mobile: 16 / 19 mm

Articolo n.	lunghezza nominale	estrazione	portata	kit
51.200.01	300 mm	215 mm	30 kg	11.00
51.200.02	350 mm	265 mm	30 kg	10.60
51.200.03	400 mm	300 mm	30 kg	10.60
51.200.04	450 mm	350 mm	30 kg	10.60
51.200.05	500 mm	400 mm	30 kg	10.60
51.200.06	550 mm	430 mm	30 kg	10.60
51.200.07	600 mm	480 mm	30 kg	14.55
51.200.08	650 mm	530 mm	24 kg	17.00
51.200.09	700 mm	560 mm	24 kg	16.55

 lunghezza cassetto (SKL) = lunghezza nominale

 Accessori opzionali: Viti Euro vedere 51.265.10-15, pagina 1317

Accessori opzionali: Sistema di chiusura ammortizzata FULTERER FR 8001 ECD vedere 51.210.95, pagina 1317

Attrezzi di montaggio: Dima di montaggio FULTERER FULFIX II vedere 51.210.01, pagina 1313

Guide a estrazione semplice FULTERER FR 2026

cuscinetto a sfere plastificato e carrucole in plastica massicce, il doppio intaglio nel profilo fissa il cassetto aperto, guida antisbandamento a sinistra, regolazione dell'altezza integrata fino 2 mm

fori per vite Spax da 3,5 mm o vite EURO da 6,3 mm, sostituibile con guida a estrazione totale (51.205.00-11) nel sistema con interasse da 32 mm

- materiale: acciaio
- finitura: verniciata bianco
- guida: Guide a estrazione semplice / unilaterale
- montaggio: applicato / fianco del mobile
- funzione chiusura: rientro automatico
- larghezza montaggio: 12 mm
- fianco del mobile: 16 / 19 mm

Articolo n.	lunghezza nominale	estrazione	portata	kit
51.201.01	300 mm	215 mm	40 kg	19.80
51.201.02	350 mm	265 mm	40 kg	19.80
51.201.03	400 mm	300 mm	40 kg	19.60
51.201.04	450 mm	350 mm	40 kg	19.60
51.201.05	500 mm	400 mm	40 kg	19.40
51.201.06	550 mm	430 mm	40 kg	19.40
51.201.07	600 mm	480 mm	40 kg	21.85
51.201.08	650 mm	530 mm	32 kg	25.70
51.201.09	700 mm	560 mm	32 kg	26.60

 lunghezza cassetto (SKL) = lunghezza nominale

-  Accessori opzionali: Viti Euro vedere 51.265.10-15, pagina 1317
- Accessori opzionali: Sistema di chiusura ammortizzata FULTERER FR 8001 ECD vedere 51.210.95, pagina 1317
- Attrezzi di montaggio: Dima di montaggio FULTERER FULFIX II vedere 51.210.01, pagina 1313

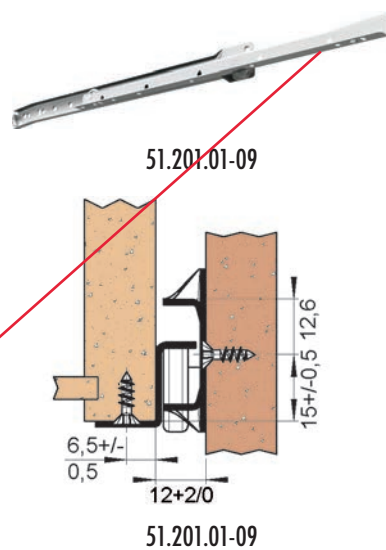



51.202.03-10

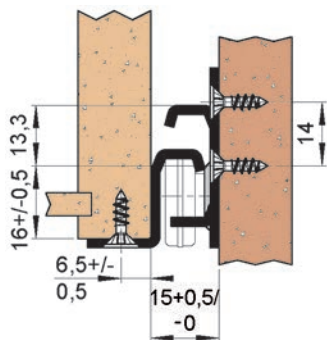

51.202.03-10

Guide a estrazione semplice FULTERER FR 2051 SCC

acciaio inox (mat. n. 1.4509 magnetico), con carrucole di guida Soft, rientro automatico e fermo di ritorno, guida antisbandamento a destra, fori per vite Spax da 3,5 mm

materiale: acciaio inox
 guida: Guide a estrazione semplice / unilaterale
 montaggio: applicato / fianco del mobile
 funzione chiusura: rientro automatico
 larghezza montaggio: 15 mm
 portata: 40 - 50 kg
 fianco del mobile: 16 / 19 mm

Articolo n.	lunghezza nominale	estrazione	portata	kit
51.202.03	400 mm	294 mm	50 kg	71.30
51.202.04	450 mm	344 mm	50 kg	76.00
51.202.05	500 mm	394 mm	50 kg	73.40
51.202.06	550 mm	424 mm	50 kg	79.60
51.202.07	600 mm	474 mm	50 kg	80.00
51.202.08	650 mm	524 mm	40 kg	88.90
51.202.09	700 mm	574 mm	40 kg	92.90
51.202.10	750 mm	624 mm	40 kg	101.10

🔗 Accessori opzionali: Sistema di chiusura ammortizzata FULTERER FR 8001 ECD
 vedere 51.210.95, pagina 1317

Guide a estrazione semplice FULTERER FR 2071

con carrucole di guida Soft e rientro automatico, il doppio intaglio nel profilo fissa il cassetto aperto, guida antisbandamento a destra, fori per vite Spax da 3,5 mm

- materiale: acciaio
- finitura: bianco
- guida: Guide a estrazione semplice / unilaterale
- montaggio: applicato / fianco del mobile
- funzione chiusura: rientro automatico
- larghezza montaggio: 15 mm
- portata: 70 kg
- fianco del mobile: 16 / 19 mm

Articolo n.	lunghezza nominale	estrazione	portata	kit
51.203.01	300 mm	212 mm	70 kg	27.80
51.203.02	350 mm	262 mm	70 kg	29.80
51.203.03	400 mm	302 mm	70 kg	33.10
51.203.04	450 mm	352 mm	70 kg	33.70
51.203.05	500 mm	402 mm	70 kg	31.00
51.203.06	550 mm	432 mm	70 kg	33.10
51.203.07	600 mm	482 mm	70 kg	35.20
51.203.08	650 mm	532 mm	56 kg	40.80
51.203.09	700 mm	582 mm	56 kg	43.60
51.203.10	750 mm	612 mm	56 kg	43.30
51.203.11	800 mm	662 mm	56 kg	44.70
51.203.12	850 mm	712 mm	56 kg	49.00
51.203.13	900 mm	742 mm	56 kg	52.90
51.203.14	950 mm	792 mm	56 kg	54.80
51.203.15	1'000 mm	842 mm	56 kg	54.60

 lunghezza cassetto (SKL) = lunghezza nominale

 Accessori opzionali: Sistema di chiusura ammortizzata FULTERER FR 8001 ECD vedere 51.210.95, pagina 1317



51.203.01-15

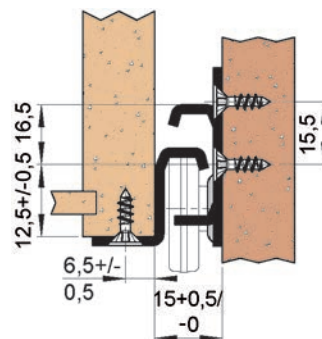

51.203.01-15



51.204.01-15

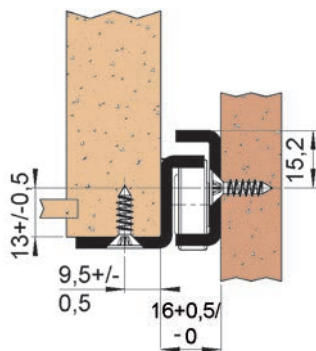

51.204.01-15

Guide a estrazione semplice **FULTERER FR 206**

cuscinetti a sfere in acciaio, protezione antiritorno in posizione chiusa, il doppio intaglio nel profilo fissa il cassetto aperto, fori per vite Spax da 4,5 mm

materiale: acciaio
 finitura: zincata
 guida: Guide a estrazione semplice / unilaterale
 supporto: sicura antiuscita
 montaggio: applicato / fianco del mobile
 larghezza montaggio: 16 mm
 portata: 100 kg
 fianco del mobile: 16 / 19 mm

Articolo n.	lunghezza nominale	estrazione	portata	confezione	kit
51.204.01	300 mm	209 mm	100 kg	10	44.60
51.204.02	350 mm	259 mm	100 kg	10	45.70
51.204.03	400 mm	294 mm	100 kg	10	48.90
51.204.04	450 mm	344 mm	100 kg	10	49.70
51.204.05	500 mm	394 mm	100 kg	10	52.90
51.204.06	550 mm	444 mm	100 kg	10	51.60
51.204.07	600 mm	494 mm	100 kg	7	55.40
51.204.08	650 mm	544 mm	80 kg	7	58.00
51.204.09	700 mm	564 mm	80 kg	7	63.50
51.204.10	750 mm	614 mm	80 kg	7	62.40
51.204.11	800 mm	654 mm	80 kg	7	69.40
51.204.12	850 mm	704 mm	80 kg	7	69.10
51.204.13	900 mm	744 mm	80 kg	7	79.60
51.204.14	950 mm	794 mm	80 kg	7	80.60
51.204.15	1'000 mm	834 mm	80 kg	7	83.10

 lunghezza cassetto (SKL) = lunghezza nominale

Guide telescopiche FULTERER FR 6500

guide telescopiche con alta stabilità laterale, carrucole in plastica massicce, carrucole di guida Soft e rientro automatico, fermo finale con funzione di sicura antisganciamento premontato nella guida centrale, 20 mm estrazione totale di serie, guida antisbandamento da entrambi i lati, fori per vite Spax da 3,5 mm, sostituibile con guida a estrazione semplice (51.200.01-09 e 51.201.01-09) nel sistema con interasse da 32 mm

- materiale: acciaio
- finitura: bianco
- guida: Guide a estrazione totale / unilaterale
- montaggio: applicato / fianco del mobile
- funzione chiusura: rientro automatico
- larghezza montaggio: 12 mm
- portata: 50 kg
- fianco del mobile: 16 / 19 mm

Articolo n.	lunghezza nominale	estrazione	portata	kit
51.205.12	200 mm	200 mm	50 kg	40.20
51.205.00	250 mm	250 mm	50 kg	40.20
51.205.01	300 mm	320 mm	50 kg	36.80
51.205.02	350 mm	370 mm	50 kg	36.80
51.205.03	400 mm	420 mm	50 kg	36.80
51.205.04	450 mm	470 mm	50 kg	36.40
51.205.05	500 mm	550 mm	50 kg	36.40
51.205.06	550 mm	570 mm	50 kg	36.40
51.205.07	600 mm	620 mm	50 kg	49.10
51.205.08	650 mm	670 mm	40 kg	50.90
51.205.09	700 mm	750 mm	40 kg	52.70
51.205.10	750 mm	770 mm	40 kg	55.40
51.205.11	800 mm	820 mm	40 kg	58.80

 lunghezza cassetto (SKL) = lunghezza nominale

 Accessori opzionali: Dima di montaggio FULTERER FULFIX II vedere 51.210.01, pagina 1313
Accessori opzionali: Viti Euro vedere 51.265.10-15, pagina 1317



51.205.12-11

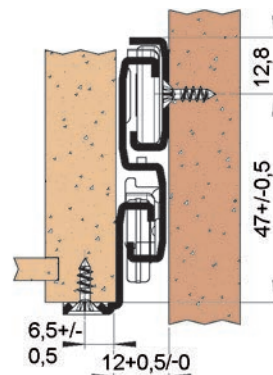

51.205.12-11

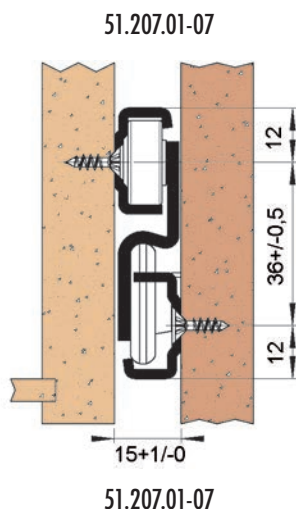

Guide telescopiche FULTERER FR 6010

guide telescopiche con alta stabilità laterale, 30 mm estrazione totale di serie, protezione antiritorno per un facile aggancio dei cassetti, arresto su fermi in gomma, guida antisbandamento da entrambi i lati, fori per vite Spax da 3,5 mm

materiale: acciaio
 finitura: zincata
 guida: Estrazioni totali / unilaterale
 supporto: sicura antiuscita
 montaggio: laterale / fianco del mobile
 larghezza montaggio: 15 mm
 portata: 50 kg
 fianco del mobile: 16 / 19 mm

Articolo n.	lunghezza nominale	estrazione	kit
51.207.01	300 mm	300 mm	54.80
51.207.02	350 mm	380 mm	58.20
51.207.03	400 mm	430 mm	57.30
51.207.04	450 mm	480 mm	58.00
51.207.05	500 mm	530 mm	58.60
51.207.06	550 mm	580 mm	59.20
51.207.07	600 mm	630 mm	61.10

lunghezza cassetto (SKL) = lunghezza nominale

Dima di montaggio FULTERER FULFIX II

per le rotaie delle guide FR 2022, FR 2026 e FR 6500

- grazie al sistema di fissaggio nella dima, i profili del mobile possono essere fissati con precisione
- oltre al frontale con battuta possibile anche la battuta interna (profondità spostata di 19 mm)

materiale: plastica / acciaio
colore: grigio

Articolo n.	pezzo
51.210.01	30.30



51.210.01

Guide differenziata FULTERER FR 791 V

guide differenziata con alta stabilità laterale, carrucole in plastica massicce, rientro automatico, elevata stabilità laterale grazie al profilo centrale di forma speciale (spessore materiale 2 mm) e alle rotelle di guida, caratteristiche di scorrimento e silenziosità ottimali grazie all'effetto differenziale integrato, sicura antiganciamento integrata nella guida centrale, fermi ammortizzati, guida antisbandamento da entrambi i lati, fori per vite Spax da 3,5 mm

materiale: acciaio
finitura: zincata
guida: Guide a estrazione totale / unilaterale
montaggio: applicato / fianco del mobile
funzione chiusura: rientro automatico
larghezza montaggio: 18 mm
fianco del mobile: 16 / 19 mm

Articolo n.	lunghezza nominale	estrazione	portata	kit
51.210.02	350 mm	335 mm	60 kg	95.80
51.210.03	400 mm	385 mm	60 kg	97.10
51.210.04	450 mm	435 mm	60 kg	98.60
51.210.05	500 mm	485 mm	60 kg	102.40
51.210.06	550 mm	535 mm	60 kg	95.80
51.210.07	600 mm	585 mm	60 kg	107.10
51.210.08	650 mm	635 mm	48 kg	110.10
51.210.09	700 mm	685 mm	48 kg	117.60
51.210.10	750 mm	735 mm	48 kg	125.40



51.210.02-10

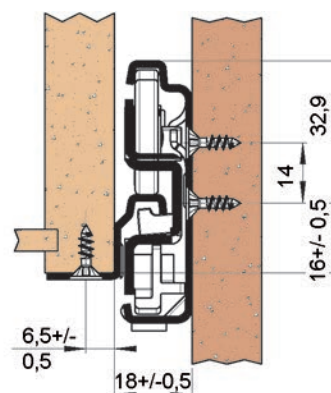

51.210.02-10

 lunghezza cassetto (SKL) = lunghezza nominale



51.212.03-09

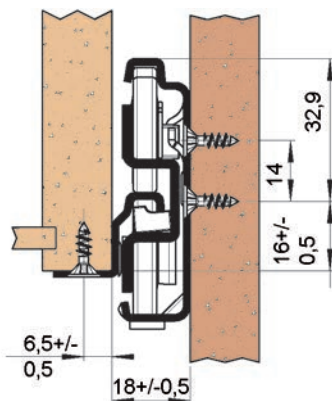

51.212.03-09

Guide differenziata FULTERER FR 791 SCC

guide differenziata con alta stabilità laterale, acciaio inox (mat. n. 1.4509 magnetico), carrucole in plastica massicce, rientro automatico, elevata stabilità laterale grazie al profilo centrale di forma speciale (spessore materiale 2 mm) e alle rotelle di guida, caratteristiche di scorrimento e silenziosità ottimali grazie all'effetto differenziale integrato, sicura antisganciamento integrata nella guida centrale, fermi ammortizzati, guida antisbandamento da entrambi i lati, fori per viti Spax da 3,5 mm

materiale: acciaio inox
 guida: Guide a estrazione totale / unilaterale
 montaggio: applicato / fianco del mobile
 funzione chiusura: rientro automatico
 larghezza montaggio: 18 mm
 fianco del mobile: 16 / 19 mm

Articolo n.	lunghezza nominale	estrazione	portata	kit
51.212.03	400 mm	385 mm	68 kg	280.00
51.212.04	450 mm	435 mm	68 kg	286.00
51.212.05	500 mm	485 mm	68 kg	287.00
51.212.06	550 mm	535 mm	68 kg	296.00
51.212.07	600 mm	585 mm	68 kg	305.00
51.212.08	650 mm	635 mm	54 kg	319.00
51.212.09	700 mm	685 mm	54 kg	325.00

lunghezza cassetto (SKL) = lunghezza nominale

Guide differenziata FULTERER FR 7180

guide differenziata con alta stabilità laterale, carrucole in plastica massicce, rientro automatico, elevata stabilità laterale grazie al profilo centrale di forma speciale (spessore materiale 2,5 mm) e alle rotelle di guida, caratteristiche di scorrimento e silenziosità ottimali grazie all'effetto differenziale integrato, guida antisbandamento da entrambi i lati, fori per vite Spax da 4,5 mm

- materiale: acciaio
- finitura: zincata
- guida: Guide a estrazione totale / unilaterale
- montaggio: applicato / fianco del mobile
- funzione chiusura: rientro automatico
- larghezza montaggio: 24 mm
- portata: 200 kg
- fianco del mobile: 16 / 19 mm

Articolo n.	lunghezza nominale	estrazione	portata	confezione	kit
51.213.03	400 mm	385 mm	200 kg	4	228.00
51.213.04	450 mm	435 mm	200 kg	4	214.00
51.213.05	500 mm	485 mm	200 kg	4	233.00
51.213.06	550 mm	535 mm	200 kg	4	238.00
51.213.07	600 mm	585 mm	200 kg	4	234.00
51.213.08	650 mm	635 mm	160 kg	2	240.00
51.213.09	700 mm	685 mm	160 kg	2	245.00
51.213.10	750 mm	735 mm	160 kg	2	265.00
51.213.11	800 mm	785 mm	160 kg	2	267.00
51.213.12	850 mm	835 mm	160 kg	2	297.00
51.213.13	900 mm	885 mm	160 kg	2	297.00
51.213.14	950 mm	935 mm	160 kg	2	319.00
51.213.15	1'000 mm	985 mm	160 kg	2	310.00

 lunghezza cassetto (SKL) = lunghezza nominale



51.213.03-15

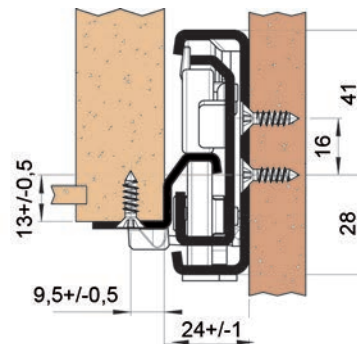

51.213.03-15



51.214.03-10

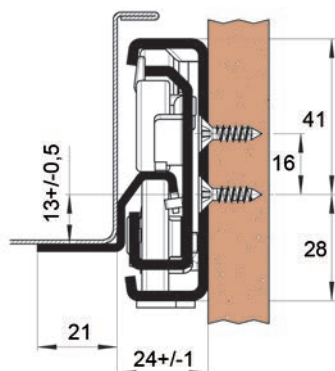

51.214.03-10

Guide differenziata FULTERER FR 7100 SCC

guide differenziata con alta stabilità laterale, acciaio inox (mat. n. 1.4509 magnetico), carrucole in plastica massicce, rientro automatico, elevata stabilità laterale grazie al profilo centrale di forma speciale (spessore materiale 2,5 mm) e alle rotelle di guida, caratteristiche di scorrimento e silenziosità ottimali grazie all'effetto differenziale integrato, sicura antisganciamento integrata nella guida centrale, fermi ammortizzati, guida antisbandamento da entrambi i lati, fori per viti Spax da 4,5 mm

materiale: acciaio inox
 guida: Guide a estrazione totale / unilaterale
 montaggio: applicato / fianco del mobile
 funzione chiusura: rientro automatico
 larghezza montaggio: 24 mm
 fianco del mobile: 16 / 19 mm

Articolo n.	lunghezza nominale	estrazione	portata	confezione	kit
51.214.03	400 mm	385 mm	120 kg	4	434.00
51.214.04	450 mm	435 mm	120 kg	4	452.00
51.214.05	500 mm	485 mm	120 kg	4	463.00
51.214.06	550 mm	535 mm	120 kg	4	482.00
51.214.07	600 mm	585 mm	120 kg	4	491.00
51.214.08	650 mm	635 mm	96 kg	2	523.00
51.214.09	700 mm	685 mm	96 kg	2	533.00
51.214.10	750 mm	735 mm	96 kg	2	541.00

lunghezza cassetto (SKL) = lunghezza nominale

Sistema di chiusura ammortizzata FULTERER FR 8001 ECD

compatibile con ogni guida a partire da **larghezza minima 12,5 mm**, il cassetto viene introdotto automaticamente dall'ammortizzatore a 30 mm

Kit composto da:

- 2 x elementi ammortizzatori
- 2 x elementi trascinatori
- 1 x istruzioni di montaggio
- 1 x set di montaggio

materiale: plastica / acciaio
 colore: grigio
 montaggio: laterale
 portata: 30 kg

Articolo n.	lunghezza	altezza	larghezza montaggio	kit
51.210.95	202 mm	53 mm	12.5 - 15 mm	24.25

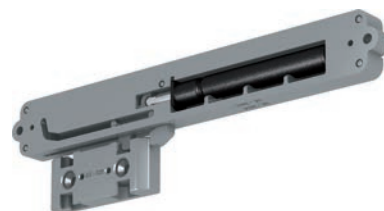

51.210.95

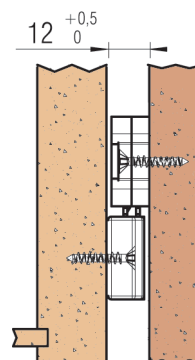

51.210.95

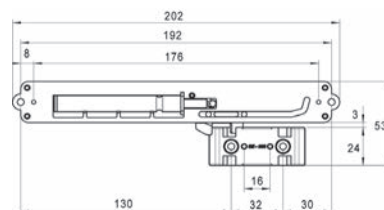

51.210.95

Viti Euro

materiale: acciaio
 finitura: zincata
 ø testa: 7 mm
 taglio: taglio a croce Pozidriv

Articolo n.	per gambi ø	lunghezza	confezione	100 pezzo
51.265.10	6.3 mm	10.5 mm	100	7.70
51.265.11	6.3 mm	10.5 mm	1'000	7.40
51.265.14	6.3 mm	14 mm	100	8.65
51.265.15	6.3 mm	14 mm	1'000	7.95

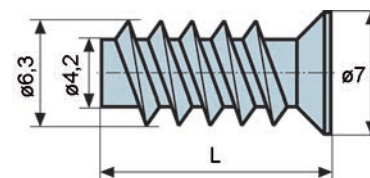

51.265.10-15

 Disponibili solo in confezioni complete.



51.306.11-16

Cassetti scorrevoli per bottiglie **FULTERER** tipo **FR 7180 SCC-F**

Cassetto portabottiglie inossidabile per carichi pesanti, cassetto in acciaio inox (1.4301) con guida a estrazione differenziata in acciaio al cromo (1.4509), meccanismo di chiusura integrato, traverse di collegamento con fori per viti, per montaggio laterale o applicato

materiale: acciaio inox
guida: Guide a estrazione totale / unilaterale
supporto: Chiusura
montaggio: montaggio a pavimento / fianco del mobile
portata: 150 kg

Articolo n.	larghezza montaggio	lunghezza	lunghezza di montaggio	altezza	pezzo
51.306.11	445 mm	438 mm	454 mm	130 mm	530.00
51.306.12	525 mm	438 mm	454 mm	130 mm	525.00
51.306.13	445 mm	518 mm	534 mm	130 mm	525.00
51.306.14	525 mm	518 mm	534 mm	130 mm	525.00
51.306.15	445 mm	598 mm	614 mm	130 mm	525.00
51.306.16	525 mm	598 mm	614 mm	130 mm	525.00

🔗 Accessori necessari: Squadrette per frontali 2D vedere 51.306.22, pagina 1318
Accessori opzionali: Bacchette intermedie vedere 51.306.25-26, pagina 1318

Squadrette per frontali **2D**

montaggio a pressione sul cassetto scorrevole per bottiglie, per frontali alti, con regolazione **2D** profondità +/- 1,5 mm, altezza +/- 0,75 mm

materiale: acciaio inox

Articolo n.	altezza	coppia
51.306.22	298 mm	40.70



51.306.22

Bacchette intermedie

per la suddivisione trasversale dei cassetti scorrevoli per bottiglie

Articolo n.	per larg. di mont.	lunghezza	pezzo
51.306.25	445 mm	416 mm	6.75
51.306.26	525 mm	496 mm	7.55



51.306.25-26

Sistema estraibile per portate elevate FULTERER FR9201

Profilo base, da tagliare, montaggio laterale

sistema estraibile modulare con componenti in alluminio, numerose possibilità di montaggio, portata di 200 kg dinamica nella guida semplice con corsa di estrazione minore del 70 % circa rispetto alla lunghezza guida, il profilo di forma speciale compensa eventuali tolleranze di montaggio, ad esempio difetti di angolazione, larghezza o altezza, l'apertura nel profilo, prevista per viti a testa cilindrica M6 DIN 7984 con tacca di centratura, facilita la corretta disposizione dei fori, fissaggio facile e sicuro

materiale: alluminio
guida: Guide a estrazione semplice / unilaterale
montaggio: montaggio a pavimento / fianco del mobile
portata: 200 kg

Articolo n.	larghezza montaggio	lunghezza L	L/A profilo	pezzo
51.190.01	56 mm	6'140 mm	54.5/26.5 mm	500.00

 Accessori necessari: Set guida ad estrazione semplice FULTERER 9200 vedere 51.190.02, pagina 1319

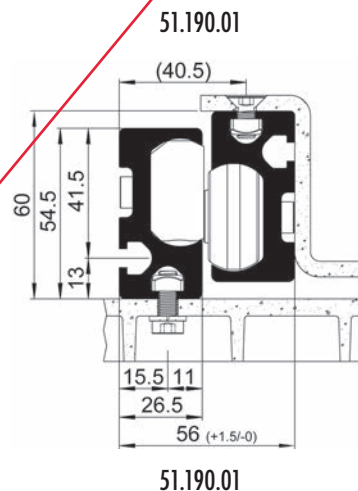
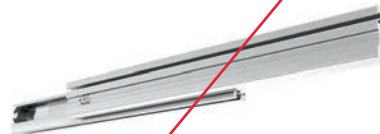

Set guida ad estrazione semplice FULTERER 9200

composto da: 2 fermarulli con rollini in plastica, 2 fermarulli con cuscinetti a sfera rivestiti in plastica, 4 fermi, 16 viti a esagono incassato M6 x 20 mm DIN 7984, 24 dadi quadri M6 DIN 557, imballaggio

materiale: alluminio / plastica
guida: Guide a estrazione semplice / unilaterale
montaggio: montaggio a pavimento / fianco del mobile

Articolo n.	kit
51.190.02	137.30

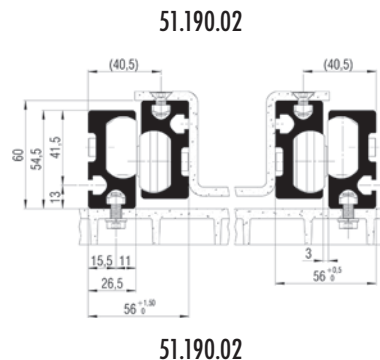
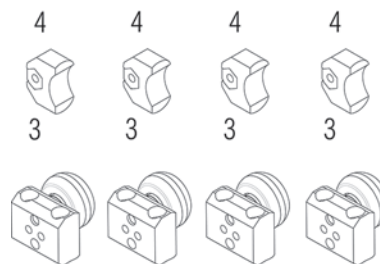

**Panoramica
dell'assortimento /
Confronto tecnico:**



Marchio	HETTICH	GRASS	HETTICH
Sistema	AvanTech	Vionaro	ArciTech
Pagina SortiLog	1325	1393	1330
Cerniera T&A/Pagina	Katalog AvanTech	-	Volume 1 / Pagina 364
Varianti:	Kit flessibili	Kit flessibili	Cassetti preassemblati Kit completi Kit flessibili Confezioni industriali
Materiale:	Alluminio	Acciaio	Acciaio
Sistema di cassetti	Parete doppia	Parete doppia	Parete doppia
Colore	Argento	Bianco Argento Antracite	Bianco Argento Antracite Champagne Acciaio inox
Finitura:	Anodizzato	Verniciato con polveri epossidiche	Verniciato con polveri epossidiche
Larghezza spondine mm:	13 mm	13 mm	26 (13) mm
Altezza spondine mm:	77/101/139/187/251 mm	63/89/185 mm	78/94/126 mm
Altezze di sistema mm:	77/101/139/187/251 mm	63/89/185 mm	78/94/126/186/218/250/282 mm
Guida di estrazione/Pagina:	Actro 5D	DynaPro Guida da montare sotto al cassetto	Actro Guida da montare sotto al cassetto
Pagina SortiLog	1417	1433	1421
Regolazione:	5x	3x	3x
Portata/Lunghezze nominali:	40 kg/250 - 550 mm 60 kg/400 - 650 mm 80 kg/500 - 750 mm	40 kg/250 - 550 mm 70 kg/450 - 650 mm	40 kg/270 - 550 mm 60 kg/400 - 650 mm 80 kg/500 - 650 mm
Sistema di apertura/chiusura meccanico:			
Chiusura moderata:	Silent System	Soft-close	Silent System
Apertura senza maniglia:	-	-	Push-to-open
Barra di sincronizzazione	-	-	Sì
Chiusura moderata / Apertura senza maniglia	Silent System/Push-to-open Silent	Soft-close/Tipmatic	Silent System/Push-to-open Silent
Barra di sincronizzazione	-	Sì	-
Sistema di apertura elettromeccanico:			
Apertura elettromeccanica senza maniglia	Easys/Sensomatic	Easys/Sensomatic	Easys/Sensomatic



GRASS	HETTICH	HETTICH	
NovaPro Classic	InnoTech Atira	MultiTech	Cassetti in legno massiccio
1403	-	-	1322
-	Volume 1 / Pagina 1028	Volume 1 / Pagina 1394	-
Kit flessibili Confezioni industriali	Kit completi Kit flessibili Confezioni industriali		Cassetti preassemblati
Acciaio	Acciaio	Acciaio	Legno massiccio
Parete doppia	Parete doppia	Parete singola	Massiccio
Bianco Argento	Bianco Argento Antracite		13 tipi di legno disponibili
Verniciato con polveri epossidiche	Verniciato con polveri epossidiche	Verniciato con polveri epossidiche	7 trattamenti superficiali
26 (13) mm	26 (15) mm	2 (8) mm	13.5 mm
63/90/122 mm	54/70 mm	54/86/118/150/214 mm	55 - 395 mm
63/90 /122 /152 /184 mm	54/70/144/176 mm	54/86/118/150/214 mm	(interasse 25 mm)
NovaPro Guida da montare sotto al cassetto	Quadro Guida da montare sotto al cassetto	Guida su rotelle Guida laterale	Guida da montare sotto al cassetto Guide su rotelle su guide su sfere
1437	-	-	1417
3x	3x	2x	Actro5D HETTICH Quadro 30/50 kg GRASS DynaPro 40/70 kg BLUM Movento 40 kg/60 kg
40 kg/270 - 600 mm 70 kg/450 - 650 mm	25 kg/260 - 520 mm 30 kg/260 - 520 mm 50 kg/300 - 620 mm	25 kg/275 - 550 mm	
Soft-close	Silent System	Silent System	HETTICH/GRASS/BLUM
-	Push-to-open	-	
-	-	-	-
Soft-close/Tipmatic	-	-	-
Si	-	-	-
Easys/Sensomatic	Easys/Sensomatic	Easys/Sensomatic	Easys/Sensomatic



Typ / type / tipo

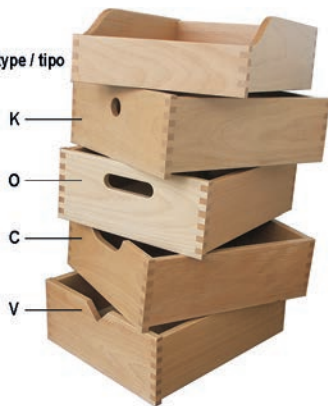

51.354.20

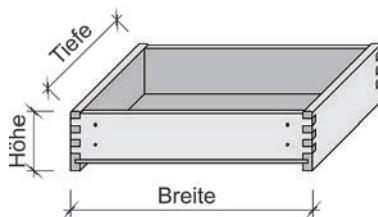

51.354.20

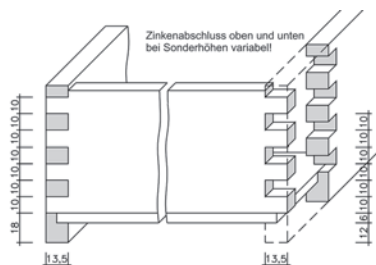

51.354.20

Cassetti in legno massiccio, finiti e montati in base alle misure del cliente

Cassetti standard o interni in legno massiccio per la costruzione di mobili di pregio, pezzi unici realizzati su misura, spessore spondina 13,5 mm, fondo graffettato o avvitato, imballati singolarmente, predisposti per guide su rotelle, guide su sfere con/ senza fresature così come tutte le più comuni guide montate sotto al cassetto come HETTICH Actro / Quadro / BLUM Tandem, Movento / GRASS Dynapro, su richiesta disponibili anche con agganci premontati.

Superior: qualità standard per l'arredo interno di pregio: senza nodi, lievi variazioni di colore, piccoli inserti

Cabinet: qualità con sconto, cassetti di tendenza sia nel settore delle opere pubbliche: nodi sani, variazioni di colore e difetti ammessi, classe B/C

Yacht: qualità premium per i più esigenti: senza nodi, nessuna variazione di colore, nessun difetto, su richiesta con disegno del piallaccio predefinito

Legni massicci: faggio trattato al vapore*, betulla*, carpino, abete rosso/abete rosso stagionato, ontano, cembro, larice, rovere*, cedro, acero* (non oliato/lavato), ciliegio*, frassino*, noce americano* (* disponibile in qualità Cabinet)

Finitura: verniciata, decapata, oliata/incerata, grezza, oliata bianca, cera di bufala

Fresature: frontale per cassetto interno con fresatura tipo V/C/O/K

Altezza spondine:

Incastro a dentelli, tasselli: da 55 a 395 mm (in passi da 20mm), Altezze speciali su richiesta

Incastro a coda di rondine: da 58 a 266 mm (in passi da 26 mm), nessuna larghezza intermedia possibile

Fondo in legno massiccio: da entrambi i lati impiallacciato spesso 6 (standard), 8/12 mm realizzato con lo stesso legno

sistemi di cassetto:	HETTICH / BLUM / GRASS
tipo cassetto:	cassetto / frontale cassetto / cassetto interno
altezza spondine:	55 - 395 mm
larghezza mobile:	275 - 1'200 mm
materiale:	legno

Articolo n.	legno	esecuzione	spessore	pezzo
51.354.20	legno massiccio	a misura	13.5 mm	68.90

i Per un ordine più facile, utilizzare le nostre schede di misurazione
Per ordini inferiori a 3 cassetti viene addebitata una maggiorazione per piccoli quantitativi

o Accessori opzionali: Stabilizzatore bianco vedere 00.794.38 su www.opo.ch
Accessori opzionali: Frontversteller für Schubkastenblenden vedere 00.718.33 su www.opo.ch



incastro a dentelli



tasselli



incastro a coda di rondine

Kit completo per cassetti scorrevoli per pane pronta da montare con guide a estrazione totale BLUM

grazie al cassetto raccoglibriciole estraibile in avanti, il cassetto rimane sempre pulito

Inserti portapane standard

kit composto da:

- cassetto in legno di faggio grezzo smerigliato fine, senza frontale
- sistema ribaltabile con cassetto raccoglibriciole estraibile
- tagliere per il pane, incluso coltello con manico in plastica
- kit costituito da 3 piccoli taglieri per il pane verticali
- griglia poggiapane estraibile e divisorio regolabile
- guida a estrazione totale Blum-Tandem, con rientro ammortizzato BLUMOTION
- istruzioni di montaggio

tipo cassetto: frontale cassetto
 fianco del mobile: 16 / 19 mm
 altezza interna: 224 mm
 profondità interna: 508 mm
 materiale: legno
 legno: faggio
 finitura: grezzo
 funzione chiusura: scorrevoli ammortizzati

Articolo n.	lunghezza nominale	elemento	pezzo
53.082.32	500 mm	400 mm	735.00
53.082.33	500 mm	450 mm	735.00
53.082.34	500 mm	500 mm	735.00
53.082.35	500 mm	550 mm	735.00
53.082.36	500 mm	600 mm	735.00



53.082.32-36

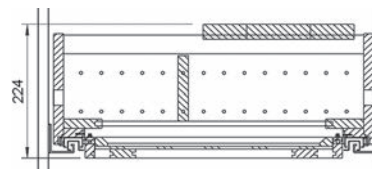

53.082.32-36



53.082.39-44

Inserti portapane a misura, kit completo pronta da montare con guide a estrazione totale BLUM

- cassetto in legno di faggio grezzo (smerigliato fine), oliato o laccato, senza frontale
- sistema ribaltabile con cassetto raccoglibriciole estraibile
- tagliere e coltello con manico in plastica o in legno di palissandro
- kit costituito da 3 piccoli taglieri per il pane verticali
- griglia poggiapane estraibile e divisorio regolabile
- guida a estrazione totale Blum-Tandem, con rientro ammortizzato BLUMOTION
- istruzioni di montaggio

pregasi specificare all'atto dell'ordine:

- larghezza elemento 400, 450, 500, 550 oder 600 mm

tipo cassetto:	frontale cassetto
fianco del mobile:	16 / 19 mm
altezza del sistema:	254 mm
altezza interna:	224 mm
profondità interna:	508 mm
materiale:	legno
legno:	faggio
funzione chiusura:	scorrevoli ammortizzati
elemento:	400 / 450 / 500 / 550 / 600 mm

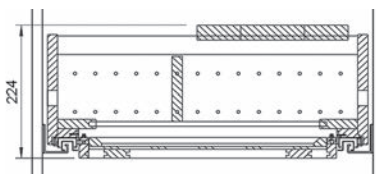

53.082.39-44

Articolo n.	lunghezza nominale	finitura	maniglie	pezzo
53.082.39	500 mm	grezzo	legno di palissandro	751.00
53.082.41	500 mm	oliato	plastica	840.00
53.082.42	500 mm	oliato	legno di palissandro	856.00
53.082.43	500 mm	verniciato	plastica	896.00
53.082.44	500 mm	verniciato	legno di palissandro	913.00



Kit da cassetto flessibili HETTICH AvanTech, argento anodizzato

Kit formato da:

1 pezzi spondina sinistra / destra

2 pezzi dispositivo di fissaggio del frontale con bussola a espansione, da avvitare
materiale di fissaggio, altezza frontale max. 150 mm

tipo cassetto: cassetto stove
 altezza spondine: 77 mm
 altezza del sistema: 77 mm
 schienale: legno

Articolo n.	lunghezza nominale	larghezza mobile	kit
92.107.19	500 mm	200 - 1'200 mm	42.00

- 🔗 Guida di estrazione HETTICH Actro 5D vedere pagina 1417
- Schienale HETTICH AvanTech vedere pagina 1328
- Frontale per cassetto interno HETTICH AvanTech vedere pagina 1329
- Tecnica di lavorazione HETTICH AvanTech vedere pagina 1444
- Organizzazione interna HETTICH AvanTech vedere pagina 1453



92.107.19

Kit da cassetto flessibili HETTICH AvanTech, argento anodizzato

Kit formato da:

1 pezzi spondina sinistra / destra

2 pezzi dispositivo di fissaggio del frontale con bussola a espansione
materiale di fissaggio

tipo cassetto: cassetto / cassetto interno
 altezza spondine: 101 mm
 altezza del sistema: 101 mm
 schienale: alluminio / legno

Articolo n.	lunghezza nominale	larghezza mobile	kit
92.107.20	270 mm	200 - 1'200 mm	41.00
92.107.21	300 mm	200 - 1'200 mm	41.20
92.107.22	350 mm	200 - 1'200 mm	41.40
92.107.23	400 mm	200 - 1'200 mm	41.60
92.107.24	450 mm	200 - 1'200 mm	41.90
92.107.25	500 mm	200 - 1'200 mm	42.00
92.107.26	550 mm	200 - 1'200 mm	46.80
92.107.27	600 mm	200 - 1'200 mm	55.30
92.107.28	650 mm	200 - 1'200 mm	59.60



92.107.20-28



92.107.20-28

- 🔗 Guida di estrazione HETTICH Actro 5D vedere pagina 1417
- Schienale HETTICH AvanTech vedere pagina 1328
- Frontale per cassetto interno HETTICH AvanTech vedere pagina 1329
- Tecnica di lavorazione HETTICH AvanTech vedere pagina 1444
- Organizzazione interna HETTICH AvanTech vedere pagina 1453



92.107.39-47



92.107.39-47

Kit da cassetto flessibili HETTICH AvanTech, argento anodizzato

Kit formato da:

1 pezzi spondina sinistra / destra

2 pezzi dispositivo di fissaggio del frontale con bussola a espansione
materiale di fissaggio

tipo cassetto: cassetto / cassetto interno
 altezza spondine: 139 mm
 altezza del sistema: 139 mm
 schienale: alluminio / legno

Articolo n.	lunghezza nominale	larghezza mobile	kit
92.107.39	270 mm	200 - 1'200 mm	50.40
92.107.40	300 mm	200 - 1'200 mm	50.70
92.107.41	350 mm	200 - 1'200 mm	51.00
92.107.42	400 mm	200 - 1'200 mm	51.40
92.107.43	450 mm	200 - 1'200 mm	51.70
92.107.44	500 mm	200 - 1'200 mm	52.00
92.107.45	550 mm	200 - 1'200 mm	58.50
92.107.46	600 mm	200 - 1'200 mm	68.30
92.107.47	650 mm	200 - 1'200 mm	73.70

🔗 Guida di estrazione HETTICH Actro 5D vedere pagina 1417

Schienale HETTICH AvanTech vedere pagina 1328

Frontale per cassetto interno HETTICH AvanTech vedere pagina 1329

Tecnica di lavorazione HETTICH AvanTech vedere pagina 1444

Organizzazione interna HETTICH AvanTech vedere pagina 1453

Kit da cassetto frontale flessibili HETTICH AvanTech, argento anodizzato

Kit formato da:

1 pezzi spondina sinistra / destra

4 pezzi dispositivo di fissaggio del frontale con bussola a espansione
materiale di fissaggio

tipo cassetto: frontale cassetto / frontale cassetto interno
 altezza spondine: 187 mm
 altezza del sistema: 187 mm
 schienale: alluminio / legno



92.107.30-38



92.107.30-38

Articolo n.	lunghezza nominale	larghezza mobile	kit
92.107.30	270 mm	200 - 1'200 mm	61.80
92.107.31	300 mm	200 - 1'200 mm	62.20
92.107.32	350 mm	200 - 1'200 mm	62.60
92.107.33	400 mm	200 - 1'200 mm	63.00
92.107.34	450 mm	200 - 1'200 mm	63.50
92.107.35	500 mm	200 - 1'200 mm	63.90
92.107.36	550 mm	200 - 1'200 mm	70.80
92.107.37	600 mm	200 - 1'200 mm	80.80
92.107.38	650 mm	200 - 1'200 mm	86.90

-  Guida di estrazione HETTICH Actro 5D vedere pagina 1417
- Schienale HETTICH AvanTech vedere pagina 1328
- Frontale per cassetto interno HETTICH AvanTech vedere pagina 1329
- Tecnica di lavorazione HETTICH AvanTech vedere pagina 1444
- Organizzazione interna HETTICH AvanTech vedere pagina 1453

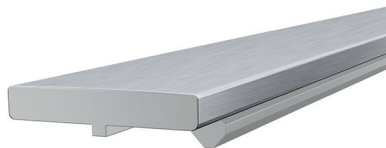

92.557.59-92.558.31

Profilo di design HETTICH AvanTech YOU

Estremità del telaio selezionabile individualmente, rivestimento in pellicola di plastica
92.558.31 Supporto per varianti individuali del profilo di design lunghezza 2000 mm,
plastica grigia con striscia adesiva

Da agganciare a clip

sistemi di cassetto:	HETTICH AvanTech YOU
tipo cassetto:	cassetto stove / cassetto / frontale cassetto / cassetto interno / frontale cassetto interno
altezza spondine:	77 mm / 101 mm / 139 mm / 187 mm / 251 mm
altezza del sistema:	77 mm / 101 mm / 139 mm / 187 mm / 251 mm
materiale:	plastica

colore: ottica alluminio

Articolo n.	finitura	lunghezza nominale	confezione	pezzo
92.557.59	pellicolato	270 mm	100	0.90
92.557.60	pellicolato	300 mm	100	0.96
92.557.61	pellicolato	350 mm	100	0.96
92.557.62	pellicolato	400 mm	100	0.96
92.557.63	pellicolato	450 mm	100	0.96
92.557.64	pellicolato	500 mm	100	1.02
92.557.65	pellicolato	550 mm	100	1.02
92.557.66	pellicolato	600 mm	100	1.02
92.557.67	pellicolato	650 mm	100	1.08

colore: ottica acciaio inox

Articolo n.	finitura	lunghezza nominale	confezione	pezzo
92.557.68	pellicolato	270 mm	100	0.90
92.557.69	pellicolato	300 mm	100	0.96
92.557.70	pellicolato	350 mm	100	0.96
92.557.71	pellicolato	400 mm	100	0.96
92.557.72	pellicolato	450 mm	100	0.96
92.557.73	pellicolato	500 mm	100	1.02
92.557.74	pellicolato	550 mm	100	1.02
92.557.75	pellicolato	600 mm	100	1.02

colore: ottica chrome

Articolo n.	finitura	lunghezza nominale	confezione	pezzo
92.557.76	pellicolato	350 mm	100	1.08
92.557.77	pellicolato	270 mm	100	0.90
92.557.78	pellicolato	300 mm	100	0.96
92.557.79	pellicolato	350 mm	100	0.96
92.557.80	pellicolato	400 mm	100	0.96
92.557.81	pellicolato	450 mm	100	0.96
92.557.82	pellicolato	500 mm	100	1.02
92.557.83	pellicolato	550 mm	100	1.02
92.557.84	pellicolato	600 mm	100	1.02
92.557.85	pellicolato	650 mm	100	1.08

colore: ottica rovere

Articolo n.	finitura	lunghezza nominale	confezione	pezzo
92.557.86	pellicolato	270 mm	100	0.90
92.557.87	pellicolato	300 mm	100	0.96
92.557.88	pellicolato	350 mm	100	0.96
92.557.89	pellicolato	400 mm	100	0.96
92.557.90	pellicolato	450 mm	100	0.96
92.557.91	pellicolato	500 mm	100	1.02
92.557.92	pellicolato	550 mm	100	1.02
92.557.93	pellicolato	600 mm	100	1.02
92.557.94	pellicolato	650 mm	100	1.08

colore: ottica noce

Articolo n.	finitura	lunghezza nominale	confezione	pezzo
92.557.95	pellicolato	270 mm	100	0.90
92.557.96	pellicolato	300 mm	100	0.96
92.557.97	pellicolato	350 mm	100	0.96
92.557.98	pellicolato	400 mm	100	0.96
92.557.99	pellicolato	450 mm	100	0.96
92.558.00	pellicolato	500 mm	100	1.02
92.558.01	pellicolato	550 mm	100	1.02
92.558.02	pellicolato	600 mm	100	1.02
92.558.03	pellicolato	650 mm	100	1.08

colore: grigio

Articolo n.	lunghezza nominale	confezione	lunghezza	pezzo
92.558.31	270 - 650 mm	50	2'000 mm	3.24



92.107.48-56

Kit da frontale cassetto flessibili HETTICH AvanTech, argento anodizzato

Kit formato da:

1 pezzi spondina sinistra / destra

4 pezzi dispositivo di fissaggio del frontale con bussola a espansione
materiale di fissaggio

tipo cassetto: frontale cassetto
 altezza spondine: 251 mm
 altezza del sistema: 251 mm
 schienale: alluminio / legno

Articolo n.	lunghezza nominale	larghezza mobile	kit
92.107.48	270 mm	200 - 1'200 mm	101.90
92.107.49	300 mm	200 - 1'200 mm	102.50
92.107.50	350 mm	200 - 1'200 mm	103.00
92.107.51	400 mm	200 - 1'200 mm	103.50
92.107.52	450 mm	200 - 1'200 mm	104.00
92.107.53	500 mm	200 - 1'200 mm	104.60
92.107.54	550 mm	200 - 1'200 mm	111.40
92.107.55	600 mm	200 - 1'200 mm	121.70
92.107.56	650 mm	200 - 1'200 mm	127.90

🔗 Guida di estrazione HETTICH Actro 5D vedere pagina 1417

Schienale HETTICH AvanTech vedere pagina 1328

Frontale per cassetto interno HETTICH AvanTech vedere pagina 1329

Tecnica di lavorazione HETTICH AvanTech vedere pagina 1444

Organizzazione interna HETTICH AvanTech vedere pagina 1453



92.107.65



92.107.63



92.134.47

Pannello posteriore in alluminio HETTICH AvanTech, argento anodizzato per mobili di larghezza variabile e standard

accorciato: sì

Articolo n.	altezza spondine	altezza del sistema	lunghezza	larghezza mobile	pezzo
92.107.64	101 mm	101 mm	2'000 mm	200 - 1'200 mm	59.50
92.107.65	139 mm	139 mm	2'000 mm	200 - 1'200 mm	77.30
92.107.66	187 mm	187 mm	2'000 mm	200 - 1'200 mm	95.10
92.107.63	251 mm	251 mm	2'000 mm	200 - 1'200 mm	127.60

Adattatore per pannello posteriore in alluminio HETTICH AvanTech

Kit formato da:

2 pezzi adattatore
materiale di fissaggio

Articolo n.	materiale	colore	kit
92.134.47	plastica	antracite	3.96

Frontale in alluminio HETTICH AvanTech, argento anodizzato

tipo cassetto: cassetto interno / frontale cassetto interno
accorciato: sì



Articolo n.	altezza spondine	altezza del sistema	lunghezza	larghezza mobile	pezzo
92.107.57	101 mm	101 mm	2'000 mm	200 - 1'200 mm	99.70
92.107.58	139 mm	139 mm	2'000 mm	200 - 1'200 mm	137.40
92.107.59	187 mm	187 mm	2'000 mm	200 - 1'200 mm	179.00



92.107.58

Accessori per frontale in alluminio HETTICH AvanTech, argento anodizzato

Kit formato da:

2 pezzi cappucci, plastica grigia
2/4 pezzi fissaggio del frontale, da avvitare
materiale di fissaggio

tipo cassetto: cassetto interno / frontale cassetto interno



Articolo n.	altezza spondine	altezza del sistema	pezzo
92.107.60	101 mm	101 mm	1.13
92.107.61	139 mm	139 mm	1.45
92.107.62	187 mm	187 mm	1.69



92.107.60



92.107.62

Stabilizzatore per frontale per frontale in alluminio

per la stabilizzazione di frontali larghi e/o alti, rinforza la giunzione tra fondo del cassetto/cassettoni e frontale, la regolazione verticale e laterale è possibile anche se è montato lo stabilizzatore per frontale, per il montaggio sotto il fondo del cassetto/cassettoni dopo la regolazione de frontale

kit composto da:

1 pezzi squadra fiss. frontale, acciaio zincocromato
3 pezzi vite speciale ø 5x14 mm
1 pezzi viti a testa bombata ø 4x12 mm

sistemi di cassetto: HETTICH ArciTech / HETTICH AvanTech



9079232

Articolo n.	L/L/A	pezzo
90.792.32	40/40/16 mm	1.39

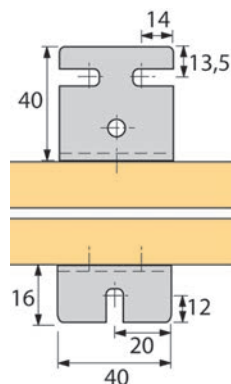

9079232



92.552.44-52



92.552.44-52

Kit di spondine HETTICH AvanTech YOU altezza 101 mm, argento

Regolazione integrata dell'altezza, del lato e dell'inclinazione
acciaio, verniciato a polvere

kit composto da:

1 pezzo telaio, sinistra e destra
2 pezzi profili di design nel colore del telaio
2 pezzi elementi di fissaggio anteriori da avvitare
2 pezzi stabilizzatori parete posteriore
materiale di fissaggio

Nota:

DesignCape può essere ordinato separatamente

tipo:	Kit da cassetto completi
sistemi di cassetto:	HETTICH AvanTech YOU
tipo cassetto:	cassetto / cassetto interno
altezza spondine:	101 mm
altezza del sistema:	101 mm
esecuzione:	sinistra / destra
schienale:	legno
materiale:	acciaio
colore:	argento
finitura:	rivestito a polvere
regolazione:	tridimensionale

Articolo n.	lunghezza nominale	min. profondità montaggio	larghezza mobile	kit
92.552.44	270 mm	273 mm	200 - 1'200 mm	36.50
92.552.45	300 mm	303 mm	200 - 1'200 mm	36.80
92.552.46	350 mm	353 mm	200 - 1'200 mm	37.20
92.552.47	400 mm	403 mm	200 - 1'200 mm	37.70
92.552.48	450 mm	453 mm	200 - 1'200 mm	38.20
92.552.49	500 mm	503 mm	200 - 1'200 mm	38.60
92.552.50	550 mm	553 mm	200 - 1'200 mm	39.00
92.552.51	600 mm	603 mm	200 - 1'200 mm	39.70
92.552.52	650 mm	653 mm	200 - 1'200 mm	40.70

- ☞ Accessori necessari/Guide per chiusura ammortizzata: Guida a estrazione totale con Silent System HETTICH Actro YOU vedere 92.569.68-92.686.81
- Accessori necessari/Guide per apertura senza maniglia: Guida a estrazione totale con Silent System HETTICH Actro YOU vedere 92.569.68-92.686.81
- Accessori necessari/Guide per apertura senza maniglia: Sistema di apertura HETTICH Push to open Silent per Actro YOU vedere 92.578.90-93
- Accessori necessari/Guide per apertura senza maniglia: Barra di sincronizzazione HETTICH vedere 92.367.18

Kit di spondine HETTICH AvanTech YOU altezza 139 mm, argento

Regolazione integrata dell'altezza, del lato e dell'inclinazione acciaio, verniciato a polvere

kit composto da:

- 1 pezzo telaio, sinistra e destra
- 2 pezzi profili di design nel colore del telaio
- 2 pezzi elementi di fissaggio anteriori da avvitare
- 2 pezzi stabilizzatori parete posteriore materiale di fissaggio

tipo: Kit da cassetto completi
 sistemi di cassetto: HETTICH AvanTech YOU
 tipo cassetto: cassetto / cassetto interno
 altezza spondine: 139 mm
 altezza del sistema: 139 mm
 esecuzione: sinistra / destra
 schienale: legno
 materiale: acciaio
 colore: argento
 finitura: rivestito a polvere
 regolazione: tridimensionale

Articolo n.	lunghezza nominale	min. profondità montaggio	larghezza mobile	kit
92.552.54	300 mm	303 mm	200 - 1'200 mm	44.30
92.552.55	350 mm	353 mm	200 - 1'200 mm	44.90
92.552.56	400 mm	403 mm	200 - 1'200 mm	45.50
92.552.57	450 mm	453 mm	200 - 1'200 mm	46.00
92.552.58	500 mm	503 mm	200 - 1'200 mm	46.60
92.552.59	550 mm	553 mm	200 - 1'200 mm	47.20
92.552.60	600 mm	603 mm	200 - 1'200 mm	48.10

- 🔗 Accessori necessari/Guide per chiusura ammortizzata: Guida a estrazione totale con Silent System HETTICH Actro YOU vedere 92.569.68-92.686.81
- Accessori necessari/Guide per apertura senza maniglia: Guida a estrazione totale con Silent System HETTICH Actro YOU vedere 92.569.68-92.686.81
- Accessori necessari/Guide per apertura senza maniglia: Sistema di apertura HETTICH Push to open Silent per Actro YOU vedere 92.578.90-93
- Accessori necessari/Guide per apertura senza maniglia: Barra di sincronizzazione HETTICH vedere 92.367.18



92.552.54-60



92.552.54-60



92.552.84-92



92.552.84-92

Kit di spondine HETTICH AvanTech YOU altezza 101 mm, bianco

Regolazione integrata dell'altezza, del lato e dell'inclinazione
acciaio, verniciato a polvere

kit composto da:

- 1 pezzo telaio, sinistra e destra
- 2 pezzi profili di design nel colore del telaio
- 2 pezzi elementi di fissaggio anteriori da avvitare
- 2 pezzi stabilizzatori parete posteriore
- materiali di fissaggio

Nota:

DesignCape può essere ordinato separatamente

tipo:	Kit da cassetto completi
sistemi di cassetto:	HETTICH AvanTech YOU
tipo cassetto:	cassetto / cassetto interno
altezza spondine:	101 mm
altezza del sistema:	101 mm
esecuzione:	sinistra / destra
schienale:	legno
materiale:	acciaio
colore:	bianco
finitura:	rivestito a polvere
regolazione:	tridimensionale

Articolo n.	lunghezza nominale	min. profondità montaggio	larghezza mobile	kit
92.552.84	270 mm	273 mm	200 - 1'200 mm	36.50
92.552.85	300 mm	303 mm	200 - 1'200 mm	36.80
92.552.86	350 mm	353 mm	200 - 1'200 mm	37.20
92.552.87	400 mm	403 mm	200 - 1'200 mm	37.70
92.552.88	450 mm	453 mm	200 - 1'200 mm	38.20
92.552.89	500 mm	503 mm	200 - 1'200 mm	38.60
92.552.90	550 mm	553 mm	200 - 1'200 mm	39.00
92.552.91	600 mm	603 mm	200 - 1'200 mm	39.70
92.552.92	650 mm	653 mm	200 - 1'200 mm	40.70

- ☞ Accessori necessari/Guide per chiusura ammortizzata: Guida a estrazione totale con Silent System HETTICH Actro YOU vedere 92.569.68-92.686.81
- Accessori necessari/Guide per apertura senza maniglia: Guida a estrazione totale con Silent System HETTICH Actro YOU vedere 92.569.68-92.686.81
- Accessori necessari/Guide per apertura senza maniglia: Sistema di apertura HETTICH Push to open Silent per Actro YOU vedere 92.578.90-93
- Accessori necessari/Guide per apertura senza maniglia: Barra di sincronizzazione HETTICH vedere 92.367.18

Kit di spondine HETTICH AvanTech YOU altezza 139 mm, bianco

Regolazione integrata dell'altezza, del lato e dell'inclinazione acciaio, verniciato a polvere

kit composto da:

- 1 pezzo telaio, sinistra e destra
- 2 pezzi profili di design nel colore del telaio
- 2 pezzi elementi di fissaggio anteriori da avvitare
- 2 pezzi stabilizzatori parete posteriore materiale di fissaggio

tipo: Kit da cassetto completi
 sistemi di cassetto: HETTICH AvanTech YOU
 tipo cassetto: cassetto / cassetto interno
 altezza spondine: 139 mm
 altezza del sistema: 139 mm
 esecuzione: sinistra / destra
 schienale: legno
 materiale: acciaio
 colore: bianco
 finitura: rivestito a polvere
 regolazione: tridimensionale

Articolo n.	lunghezza nominale	min. profondità montaggio	larghezza mobile	kit
92.552.94	300 mm	303 mm	200 - 1'200 mm	44.30
92.552.95	350 mm	353 mm	200 - 1'200 mm	44.90
92.552.96	400 mm	403 mm	200 - 1'200 mm	45.50
92.552.97	450 mm	453 mm	200 - 1'200 mm	46.00
92.552.98	500 mm	503 mm	200 - 1'200 mm	46.60
92.552.99	550 mm	553 mm	200 - 1'200 mm	47.20
92.553.00	600 mm	603 mm	200 - 1'200 mm	48.10

- 🔗 Accessori necessari/Guide per chiusura ammortizzata: Guida a estrazione totale con Silent System HETTICH Actro YOU vedere 92.569.68-92.686.81
- Accessori necessari/Guide per apertura senza maniglia: Guida a estrazione totale con Silent System HETTICH Actro YOU vedere 92.569.68-92.686.81
- Accessori necessari/Guide per apertura senza maniglia: Sistema di apertura HETTICH Push to open Silent per Actro YOU vedere 92.578.90-93
- Accessori necessari/Guide per apertura senza maniglia: Barra di sincronizzazione HETTICH vedere 92.367.18



92.552.94-92.553.00



92.552.94-92.553.00



92.553.02-10



92.553.02-10

Kit di spondine HETTICH AvanTech YOU altezza 187 mm, bianco

tipo:	Kit da cassetto completi
sistemi di cassetto:	HETTICH AvanTech YOU
tipo cassetto:	frontale cassetto / frontale cassetto interno
altezza spondine:	187 mm
altezza del sistema:	187 mm
esecuzione:	sinistra / destra
schienale:	legno
materiale:	acciaio
finitura:	rivestito a polvere
colore:	bianco
regolazione:	tridimensionale

Articolo n.	lunghezza nominale	min. profondità montaggio	larghezza mobile	confezione	kit
92.553.02	270 mm	273 mm	200 - 1'200 mm	1	55.00
92.553.03	300 mm	303 mm	200 - 1'200 mm	1	55.50
92.553.04	350 mm	353 mm	200 - 1'200 mm	1	56.20
92.553.05	400 mm	403 mm	200 - 1'200 mm	1	56.90
92.553.06	450 mm	453 mm	200 - 1'200 mm	1	57.70
92.553.07	500 mm	503 mm	200 - 1'200 mm	1	58.40
92.553.08	550 mm	553 mm	200 - 1'200 mm	1	59.10
92.553.09	600 mm	603 mm	200 - 1'200 mm	1	60.20
92.553.10	650 mm	653 mm	200 - 1'200 mm	1	61.70

- Accessori necessari/Guide per chiusura ammortizzata: Guida a estrazione totale con Silent System HETTICH Actro YOU vedere 92.569.68-92.686.81
- Accessori necessari/Guide per apertura senza maniglia: Guida a estrazione totale con Silent System HETTICH Actro YOU vedere 92.569.68-92.686.81
- Accessori necessari/Guide per apertura senza maniglia: Sistema di apertura HETTICH Push to open Silent per Actro YOU vedere 92.578.90-93
- Accessori necessari/Guide per apertura senza maniglia: Barra di sincronizzazione HETTICH vedere 92.367.18

Kit di spondine HETTICH AvanTech YOU altezza 187 mm, antracite

Regolazione integrata dell'altezza, del lato e dell'inclinazione
Acciaio, verniciato a polvere

kit composto da:

- 1 pezzo telaio, sinistra e destra
- 2 pezzi profili di design nel colore del telaio
- 2 pezzi elementi di fissaggio anteriori da avvitare
- 2 pezzi stabilizzatori parete posteriore
- 2 pezzi Materiale di fissaggio

Nota:

DesignCape può essere ordinato separatamente

tipo:	Kit da cassetto completi
sistemi di cassetto:	HETTICH AvanTech YOU
tipo cassetto:	frontale cassetto / frontale cassetto interno
altezza spondine:	187 mm
altezza del sistema:	187 mm
esecuzione:	sinistra / destra
schienale:	legno
materiale:	acciaio
finitura:	rivestito a polvere
colore:	antracite
regolazione:	tridimensionale

Articolo n.	lunghezza nominale	min. profondità montaggio	larghezza mobile	confezione	kit
92.553.42	270 mm	273 mm	200 - 1'200 mm	1	55.00
92.553.43	300 mm	303 mm	200 - 1'200 mm	1	55.50
92.553.44	350 mm	353 mm	200 - 1'200 mm	1	56.20
92.553.45	400 mm	403 mm	200 - 1'200 mm	1	56.90
92.553.46	450 mm	453 mm	200 - 1'200 mm	1	57.70
92.553.47	500 mm	503 mm	200 - 1'200 mm	1	58.40
92.553.48	550 mm	553 mm	200 - 1'200 mm	1	59.10
92.553.49	600 mm	603 mm	200 - 1'200 mm	1	60.20
92.553.50	650 mm	653 mm	200 - 1'200 mm	1	61.70

- ⚙️ Accessori necessari/Guide per chiusura ammortizzata: Guida a estrazione totale con Silent System HETTICH Actro YOU vedere 92.569.68-92.686.81
- Accessori necessari/Guide per apertura senza maniglia: Guida a estrazione totale con Silent System HETTICH Actro YOU vedere 92.569.68-92.686.81
- Accessori necessari/Guide per apertura senza maniglia: Sistema di apertura HETTICH Push to open Silent per Actro YOU vedere 92.578.90-93
- Accessori necessari/Guide per apertura senza maniglia: Barra di sincronizzazione HETTICH vedere 92.367.18

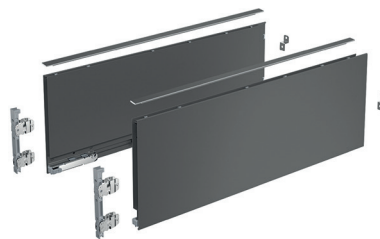

92.553.42-50



92.553.42-50

La giusta soluzione per qualsiasi esigenza.

Indipendentemente dai requisiti ai quali deve rispondere il vostro sistema di cassetti, con ArciTech tutto è possibile. Cucina, bagno, zona notte o soggiorno: per ogni mobile esiste la giusta soluzione.



GARANTIRE LA MASSIMA FLESSIBILITÀ POSSIBILE, acquistare i cassetti nelle dimensioni e con le caratteristiche desiderate e riceverli entro pochi giorni. Massima scelta, nessuna fatica: i cassetti preassemblati firmati ArciTech.

La soluzione: i cassetti preassemblati firmati ArciTech con larghezze standard o su misura. Consegna entro pochi giorni lavorativi direttamente a casa vostra.

Catalogo ArciTech

Cassetti preassemblati — Un unico riferimento con oltre 180 pagine dedicate ai cassetti preassemblati per larghezze interne del mobile standard e su misura.



GENERARE IL MASSIMO VALORE AGGIUNTO POSSIBILE NELLA VOSTRA AZIENDA, produrre i cassetti in proprio e beneficiare dei prezzi per confezioni industriali.

La soluzione: **il modello di piattaforma ArciTech basato su confezioni industriali. Le soluzioni** speciali possono essere coperte con il pratico kit completo o il kit flessibile ArciTech.

Catalogo ArciTech

Oltre 400 pagine che vi offrono la massima libertà creativa possibile grazie alla combinazione di tutti i singoli componenti ArciTech in confezioni industriali.



PRODURRE TUTTO IN PROPRIO, MA SENZA L'ONERE DI UNA GESTIONE DI MAGAZZINO. Per voi è importante ordinare velocemente e ricevere al più presto possibile piccoli quantitativi.

La soluzione: il kit completo ArciTech. Solo due voci d'ordine per un cassetto pronto per il montaggio.

Catalogo dei sistemi di cassetti in kit ArciTech

Un unico riferimento con oltre 150 pagine dedicate ai cassetti pronti per il montaggio in confezioni kit.

Con il configuratore online ArciTech bastano pochi clic per configurare e ordinare tutte le varianti.

Il configuratore ArciTech e tutti i cataloghi ArciTech sono disponibili anche online all'indirizzo www.opo.ch [Pianificazione & Cataloghi]

Cassetto sottoforno preassemblato HETTICH ArciTech, bianco

- utilizzabili con Actro a estrazione totale con Silen System, P20 o HETTICH Easys
- adattabili a mobili con spessore dei fianchi di 16 o 19 mm

cassetto composto da:

- 1 pezzi spondina sinistra / destra
- 1 pezzi schienale in acciaio (larghezza standard) o schienale in legno (larghezza individuale)
- 1 pezzi fondo
- 2 pezzi fissaggio del frontale d'ingfiere
- 2 pezzi placche di copertura in plastica con marchio Hettich

tipo cassetto: cassetto stove
 altezza spondine: 78 mm
 altezza del sistema: 78 mm
 schienale: acciaio / legno

Articolo n.	lunghezza nominale	larghezza mobile	pezzo
92.342.04	500 mm	600 mm	32.40
92.342.05	500 mm	900 mm	46.10
92.342.06	500 mm	200 - 1'200 mm	su richiesta

- ☰ dati di ordinazione necessari:
 BB = larghezza del piano da mm
 RB = larghezza schienali singoli da mm
 KB = larghezza mobile / elemento da mm

- 📄 Altre finiture vedere su www.opo.ch
- 📄 Per un ordine più facile, utilizzare le nostre configuratore ArciTech su www.opo.ch
- 🔗 Guida di estrazione HETTICH Actro vedere pagina 1421
 Tecnica di lavorazione HETTICH ArciTech vedere pagina 1444

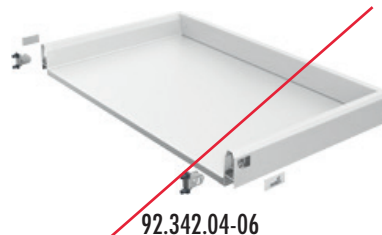



91.643.11-91.683.80



91.643.11-91.683.80



91.643.11-91.683.80

Cassetto completi HETTICH ArciTech, bianco

- utilizzabili con Actro a estrazione totale con Silen System, P20 o HETTICH Easys
- adattabili a mobili con spessore dei fianchi di 16 o 19 mm

cassetto composto da:

- 1 pezzi spondina sinistra / destra
- 1 pezzi schienale in acciaio (larghezza standard) o schienale in legno (larghezza individuale)
- 1 pezzi fondo
- 2 pezzi fissaggio del frontale d'ingfiere
- 2 pezzi placche di copertura in plastica con marchio Hettich

tipo cassetto: cassetto / cassetto interno
 altezza spondine: 94 mm
 altezza del sistema: 94 mm

NL 450	pezzo	NL 500	pezzo	NL 550	pezzo	larghezza mobile
91.643.15	42.10	91.643.16	42.50	91.643.17	44.30	275 mm
91.643.23	42.40	91.643.24	42.80	91.643.25	44.70	300 mm
91.643.31	43.70	91.643.32	44.10	91.643.33	46.20	350 mm
91.643.39	43.90	91.643.40	45.00	91.643.41	47.00	400 mm
91.643.47	44.60	91.643.48	45.80	91.643.49	47.90	450 mm
91.643.55	45.40	91.643.56	46.00	91.643.57	48.80	500 mm
91.643.63	46.30	91.643.64	47.00	91.643.65	49.70	550 mm
91.643.71	47.00	91.643.72	47.60	91.643.73	48.70	600 mm
91.643.79	51.00	91.643.80	51.90	91.643.81	54.40	700 mm
91.643.87	53.30	91.643.88	54.30	91.643.89	56.90	800 mm
91.643.95	54.80	91.643.96	55.90	91.643.97	58.60	900 mm
91.644.03	59.00	91.644.04	60.20	91.644.05	62.50	1'000 mm
91.644.11	61.40	91.644.12	62.90	91.644.13	66.10	1'200 mm
91.683.66	s. r.	91.683.67	s. r.	91.683.68	s. r.	200 - 1'200 mm

- ☰ dati di ordinazione necessari:
 BB = larghezza del piano da mm
 RB = larghezza schienali singoli da mm
 KB = larghezza mobile / elemento da mm

📄 Altre finiture vedere su www.opo.ch

☰ Per un ordine più facile, utilizzare le nostre configuratore ArciTech su www.opo.ch

- 🔗 Guida di estrazione HETTICH Actro vedere pagina 1421
 Frontale per cassetto interno HETTICH ArciTech bianco vedere pagina 1349
 Tecnica di lavorazione HETTICH ArciTech vedere pagina 1444
 Organizzazione interna HETTICH ArciTech vedere pagina 1453

Cassetto completi HETTICH ArciTech, bianco

- utilizzabili con Actro a estrazione totale con Silen System, P20 o HETTICH Easys
- adattabili a mobili con spessore dei fianchi di 16 o 19 mm

cassetto composto da:

- 1 pezzi spondina sinistra / destra
- 1 pezzi schienale in acciaio (larghezza standard) o schienale in legno (larghezza individuale)
- 1 pezzi fondo
- 2 pezzi fissaggio del frontale d'ingfiere
- 2 pezzi placche di copertura in plastica con marchio Hettich

esecuzione: Cassetto completi
 tipo cassetto: frontale cassetto / frontale cassetto interno
 elementi laterali: sospensione / TopSide / DesignSide
 altezza spondine: 94 mm
 altezza del sistema: 186 mm
 schienale: acciaio / legno

NL 450	pezzo	NL 500	pezzo	NL 550	pezzo	larghezza mobile
91.645.23	42.60	91.645.24	43.00	91.645.25	44.70	275 mm
91.645.31	42.80	91.645.32	43.20	91.645.33	45.10	300 mm
91.645.39	44.50	91.645.40	44.90	91.645.41	47.00	350 mm
91.645.47	45.10	91.645.48	46.20	91.645.49	48.20	400 mm
91.645.55	46.20	91.645.56	47.40	91.645.57	49.50	450 mm
91.645.63	47.40	91.645.64	48.00	91.645.65	50.70	500 mm
91.645.71	48.60	91.645.72	49.30	91.645.73	52.10	550 mm
91.645.79	49.70	91.645.80	50.30	91.645.81	51.40	600 mm
91.645.87	58.20	91.645.88	59.10	91.645.89	61.60	700 mm
91.645.95	61.20	91.645.96	62.20	91.645.97	64.90	800 mm
91.646.03	63.50	91.646.04	64.60	91.646.05	67.40	900 mm
91.646.11	68.40	91.646.12	69.70	91.646.13	72.00	1'000 mm
91.646.19	72.50	91.646.20	73.90	91.646.21	77.10	1'200 mm
91.683.82	s. r.	91.683.83	s. r.	91.683.84	s. r.	200 - 1'200 mm

-  dati di ordinazione necessari:
 BB = larghezza del piano da mm
 RB = larghezza schienali singoli da mm
 KB = larghezza mobile / elemento da mm

 Altre finiture vedere su www.opo.ch

 Per un ordine più facile, utilizzare le nostre configuratore ArciTech su www.opo.ch

-  Guida di estrazione HETTICH Actro vedere pagina 1421
- Elementi laterali HETTICH ArciTech bianco vedere pagina 1346
- Frontale per cassetto interno HETTICH ArciTech bianco vedere pagina 1349
- Tecnica di lavorazione HETTICH ArciTech vedere pagina 1444
- Organizzazione interna HETTICH ArciTech vedere pagina 1453



91.645.19-91.683.85



91.645.19-91.683.85



91.645.19-91.683.85



91.645.19-91.683.85



91.645.19-91.683.85



91.649.35-91.684.17



91.649.35-91.684.17



91.649.35-91.684.17

Cassetto completi HETTICH ArciTech, bianco

- utilizzabili con Actro a estrazione totale con Silen System, P20 o HETTICH Easys
- adattabili a mobili con spessore dei fianchi di 16 o 19 mm

cassetto composto da:

- 1 pezzi spondina sinistra / destra
- 1 pezzi schienale in acciaio (larghezza standard) o schienale in legno (larghezza individuale)
- 1 pezzi fondo
- 2 pezzi fissaggio del frontale d'ingfiere
- 2 pezzi placche di copertura in plastica con marchio Hettich

tipo cassetto: frontale cassetto
 elementi laterali: sospensione / doppia gallery
 altezza spondine: 94 mm
 altezza del sistema: 250 mm

NL 450	pezzo	NL 500	pezzo	NL 550	pezzo	larghezza mobile
91.649.87	51.90	91.649.88	52.60	91.649.89	55.40	550 mm
91.649.95	53.20	91.649.96	53.80	91.649.97	54.80	600 mm
91.684.14	s. r.	91.684.15	s. r.	91.684.16	s. r.	200 - 1'200 mm

☰ dati di ordinazione necessari:

- BB = larghezza del piano da mm
- RB = larghezza schienali singoli da mm
- KB = larghezza mobile / elemento da mm

📄 Altre finiture vedere su www.opo.ch

☰ Per un ordine più facile, utilizzare le nostre configuratore ArciTech su www.opo.ch

- 🔗 Guida di estrazione HETTICH Actro vedere pagina 1421
- Elementi laterali HETTICH ArciTech bianco vedere pagina 1346
- Tecnica di lavorazione HETTICH ArciTech vedere pagina 1444
- Organizzazione interna HETTICH ArciTech vedere pagina 1453



Kit da cassetto completi HETTICH ArciTech, bianco

- utilizzabili con guide QUADRO a estrazione totale con Silen System, P20 o HETTICH Easys
- adattabili a mobili con spessore dei fianchi di 16 o 19 mm

Kit formato da:

- 1 pezzi spondina sinistra / destra
- 2 pezzi dispositivo di fissaggio del frontale per spondina mont. a pressione
- 2 pezzi placche di copertura in plastica con marchio Hettich
- 2 pezzi raccordi per schienale per cassetti con schienale in legno per larghezza individuale

tipo cassetto: cassetto stove
 altezza spondine: 78 mm
 altezza del sistema: 78 mm
 schienale: legno

Articolo n.	lunghezza nominale	larghezza mobile	kit
92.344.92	500 mm	200 - 1'200 mm	28.80

i Altre finiture vedere su www.opo.ch

e Guida di estrazione HETTICH Actro vedere pagina 1421
 Tecnica di lavorazione HETTICH ArciTech vedere pagina 1444



92.344.92

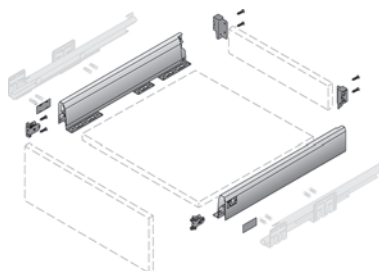

92.344.92



91.492.94-91.493.06



91.492.94-91.493.06

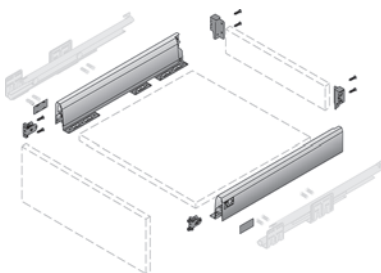

91.492.94-91.493.06

Kit da cassetto completi HETTICH ArciTech, bianco

- utilizzabili con guide QUADRO a estrazione totale con Silen System, P20 o HETTICH Easys

- adattabili a mobili con spessore dei fianchi di 16 o 19 mm

Kit formato da:

1 pezzi spondina sinistra / destra

2 pezzi dispositivo di fissaggio del frontale per spondina mont. a pressione

2 pezzi placche di copertura in plastica con marchio Hettich

2 pezzi raccordi per schienale per cassetti con schienale in legno o d'alluminio per larghezza individuale

tipo cassetto: cassetto / cassetto interno

altezza spondine: 94 mm

altezza del sistema: 94 mm

schienale: legno / alluminio

Articolo n.	lunghezza nominale	larghezza mobile	kit
91.492.94	270 mm	200 - 1'200 mm	27.40
91.492.95	300 mm	200 - 1'200 mm	27.40
91.492.97	350 mm	200 - 1'200 mm	27.70
91.492.99	400 mm	200 - 1'200 mm	28.20
91.493.00	450 mm	200 - 1'200 mm	28.60
91.493.02	500 mm	200 - 1'200 mm	29.00
91.493.04	550 mm	200 - 1'200 mm	29.40
91.493.06	650 mm	200 - 1'200 mm	29.80

Altre finiture vedere su www.opo.ch

Guida di estrazione HETTICH Actro vedere pagina 1421

Pannello posteriore in alluminio HETTICH ArciTech bianco vedere pagina 1345

Frontale per cassetto interno HETTICH ArciTech bianco vedere pagina 1349

Tecnica di lavorazione HETTICH ArciTech vedere pagina 1444

Organizzazione interna HETTICH ArciTech vedere pagina 1453

Kit da cassetto completi HETTICH ArciTech con sospensione, bianco

- utilizzabili con guide QUADRO a estrazione totale con Silen System, P20 o HETTICH Easys
- adattabili a mobili con spessore dei fianchi di 16 o 19 mm

Kit formato da:

- 1 pezzi spondina sinistra / destra
- 2 pezzi dispositivo di fissaggio del frontale per spondina mont. a pressione
- 2 pezzi placche di copertura in plastica con marchio Hettich
- 2 pezzi raccordi per schienale per cassetti con schienale in legno o d'alluminio per larghezza individuale
- 2 pezzi ringhierine longitudinale / 2 pezzi dispositivo di fissaggio del frontale mont. a pressione

tipo cassetto: frontale cassetto / frontale cassetto interno
 elementi laterali: sospensione
 altezza spondine: 94 mm
 altezza del sistema: 186 mm
 schienale: legno / alluminio

Articolo n.	lunghezza nominale	larghezza mobile	kit
91.493.15	270 mm	200 - 1'200 mm	38.30
91.493.16	300 mm	200 - 1'200 mm	38.50
91.493.17	350 mm	200 - 1'200 mm	39.30
91.493.18	400 mm	200 - 1'200 mm	40.20
91.493.19	450 mm	200 - 1'200 mm	41.00
91.493.20	500 mm	200 - 1'200 mm	41.80
91.493.21	550 mm	200 - 1'200 mm	42.20
91.493.22	650 mm	200 - 1'200 mm	43.10

i Altre finiture vedere su www.opo.ch

- Guida di estrazione HETTICH Actro vedere pagina 1421
- Pannello posteriore in alluminio HETTICH ArciTech bianco vedere pagina 1345
- Frontale per cassetto interno HETTICH ArciTech bianco vedere pagina 1349
- Tecnica di lavorazione HETTICH ArciTech vedere pagina 1444
- Organizzazione interna HETTICH ArciTech vedere pagina 1453



91.493.15-22



91.493.15-22

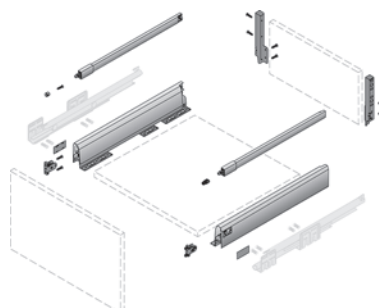

91.493.15-22



91.493.89-96



91.493.89-96

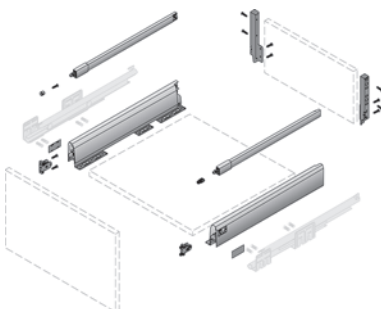

91.493.89-96

Kit da cassetto completi HETTICH ArciTech con sospensione, bianco

- utilizzabili con guide QUADRO a estrazione totale con Silen System, P20 o HETTICH Easys

- adattabili a mobili con spessore dei fianchi di 16 o 19 mm

Kit formato da:

1 pezzi spondina sinistra / destra

2 pezzi dispositivo di fissaggio del frontale per spondina mont. a pressione

2 pezzi placche di copertura in plastica con marchio Hettich

2 pezzi raccordi per schienale per cassetti con schienale in legno o d'alluminio per larghezza individuale

2 pezzi ringhierine longitudinale / 2 pezzi dispositivo di fissaggio del frontale mont. a pressione

tipo cassetto:	frontale cassetto
elementi laterali:	sospensione / doppia gallery
altezza spondine:	94 mm
altezza del sistema:	250 mm
schienale:	legno / alluminio

Articolo n.	lunghezza nominale	larghezza mobile	kit
91.493.89	270 mm	200 - 1'200 mm	41.80
91.493.90	300 mm	200 - 1'200 mm	42.00
91.493.91	350 mm	200 - 1'200 mm	42.80
91.493.92	400 mm	200 - 1'200 mm	43.70
91.493.93	450 mm	200 - 1'200 mm	44.60
91.493.94	500 mm	200 - 1'200 mm	45.40
91.493.95	550 mm	200 - 1'200 mm	45.80
91.493.96	650 mm	200 - 1'200 mm	46.60

ⓘ Altre finiture vedere su www.opo.ch

- 🔗 Guida di estrazione HETTICH Actro vedere pagina 1421
- 🔗 Pannello posteriore in alluminio HETTICH ArciTech bianco vedere pagina 1345
- 🔗 Elementi laterali HETTICH ArciTech bianco vedere pagina 1346
- 🔗 Frontale per cassetto interno HETTICH ArciTech bianco vedere pagina 1349
- 🔗 Tecnica di lavorazione HETTICH ArciTech vedere pagina 1444
- 🔗 Organizzazione interna HETTICH ArciTech vedere pagina 1453



Kit da cassetto flessibili HETTICH ArciTech, bianco

- utilizzabili con Actro a estrazione totale con Silen System, P20 o HETTICH Easys
- adattabili a mobili con spessore dei fianchi di 16 o 19 mm

Utilizzabile con schienali d'acciaio per larghezze standard o con schienali in legno per larghezze individuali

kit composto da:

- 1 pezzi spondina sinistra / destra
 - 2 pezzi fissaggio del frontale d'innestare
 - 2 pezzi placche di copertura in plastica con marchio Hettich
- materiale di fissaggio

tipo cassetto: cassetto stove
 altezza spondine: 78 mm
 altezza del sistema: 78 mm
 schienale: acciaio / legno



92.344.70

Articolo n.	lunghezza nominale	larghezza mobile	pezzo
92.344.70	500 mm	200 - 1'200 mm	22.75

- 📄 Altre finiture vedere su www.opo.ch
- 📄 Per un ordine più facile, utilizzare le nostre configuratore ArciTech su www.opo.ch
- 🔗 Guida di estrazione HETTICH Actro vedere pagina 1421
 Pannello posteriore in acciaio HETTICH ArciTech bianco vedere pagina 1343
 Tecnica di lavorazione HETTICH ArciTech vedere pagina 1444

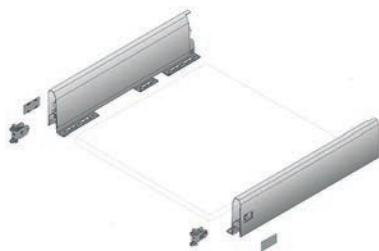

91.492.61-69

Kit da cassetto flessibili HETTICH ArciTech, bianco

- utilizzabili con Actro a estrazione totale con Silen System, P20 o HETTICH Easys
- adattabili a mobili con spessore dei fianchi di 16 o 19 mm

Utilizzabile con schienali d'acciaio per larghezze standard o con schienali d'alluminio o in legno per larghezze individuali

kit composto da:

- 1 pezzi spondina sinistra / destra
 - 2 pezzi fissaggio del frontale d'ingfiere
 - 2 pezzi placche di copertura in plastica con marchio Hettich
- materiale di fissaggio

tipo cassetto:	cassetto / cassetto interno / frontale cassetto / frontale cassetto interno
elementi laterali:	sospensione / doppia gallery / TopSide / DesignSide
altezza spondine:	94 mm
altezza del sistema:	94 / 186 / 218 / 250 / 282 mm
schienale:	acciaio / alluminio / legno

Articolo n.	lunghezza nominale	larghezza mobile	kit
91.492.61	270 mm	200 - 1'200 mm	21.50
91.492.62	300 mm	200 - 1'200 mm	21.50
91.492.63	350 mm	200 - 1'200 mm	21.95
91.492.64	400 mm	200 - 1'200 mm	22.30
91.492.65	450 mm	200 - 1'200 mm	22.75
91.492.66	500 mm	200 - 1'200 mm	23.15
91.492.68	550 mm	200 - 1'200 mm	23.60
91.492.69	650 mm	200 - 1'200 mm	23.95

Altre finiture vedere su www.opo.ch

Per un ordine più facile, utilizzare le nostre configuratore ArciTech su www.opo.ch

- Guida di estrazione HETTICH Actro vedere pagina 1421
- Pannello posteriore in acciaio HETTICH ArciTech bianco vedere pagina 1343
- Elementi laterali HETTICH ArciTech bianco vedere pagina 1346
- Frontale per cassetto interno HETTICH ArciTech bianco vedere pagina 1349
- Tecnica di lavorazione HETTICH ArciTech vedere pagina 1444
- Organizzazione interna HETTICH ArciTech vedere pagina 1453

Spondine per cassetto HETTICH ArciTech, bianco

- utilizzabili con guide Actro a estrazione totale con Silent System, P20, HETTICH Easys
- adattabili a mobili con spessore dei fianchi di 16 o 19 mm

confezioni industriali per larghezze individuali con schienali in legno o per larghezze standard con schienali d'acciaio

esecuzione:	Componenti singoli per cassetto / valore
sistemi di cassetto:	HETTICH ArciTech
tipo cassetto:	cassetto stove
altezza spondine:	78 mm
altezza del sistema:	78 mm
schienale:	acciaio / legno
materiale:	acciaio
finitura:	verniciato con polveri
colore:	bianco

sinistra	destra	lunghezza nominale	larghezza mobile	confezione	pezzo
92.274.47	92.274.48	500 mm	200 - 1'200 mm	15	8.15

 Altre finiture vedere su www.opo.ch

 Per un ordine più facile, utilizzare le nostre configuratore ArciTech su www.opo.ch

-  Guida di estrazione HETTICH Actro vedere pagina 1421
- Supports frontaux e accessori HETTICH ArciTech vedere pagina 1391
- Pannello posteriore in acciaio HETTICH ArciTech bianco vedere pagina 1343
- Tecnica di lavorazione HETTICH ArciTech vedere pagina 1444



92.274.47-48



92.274.47-48



91.212.39-54



91.212.39-54



91.212.39-54



91.212.39-54

Spondine per cassetto HETTICH ArciTech, bianco

- utilizzabili con guide Actro a estrazione totale con Silent System, P20, HETTICH Easys
- adattabili a mobili con spessore dei fianchi di 16 o 19 mm

confezioni industriali per larghezze individuali con schienali d'alluminio o in legno o per larghezze standard con schienali d'acciaio

tipo cassetto: cassetto / cassetto interno / frontale cassetto / frontale cassetto interno
 elementi laterali: sospensione / doppia gallery / TopSide / DesignSide
 altezza spondine: 94 mm
 altezza del sistema: 94 / 186 / 218 / 250 / 282 mm
 schienale: acciaio / alluminio / legno

sinistra	destra	lunghezza nominale	larghezza mobile	confezione	pezzo
91.212.39	91.212.40	270 mm	200 - 1'200 mm	15	7.35
91.212.41	91.212.42	300 mm	200 - 1'200 mm	15	7.35
91.212.43	91.212.44	350 mm	200 - 1'200 mm	15	7.50
91.212.45	91.212.46	400 mm	200 - 1'200 mm	15	7.75
91.212.47	91.212.48	450 mm	200 - 1'200 mm	15	7.95
91.212.49	91.212.50	500 mm	200 - 1'200 mm	15	8.15
91.212.51	91.212.52	550 mm	200 - 1'200 mm	15	8.35
91.212.53	91.212.54	650 mm	200 - 1'200 mm	15	8.60

Altre finiture vedere su www.opo.ch

Per un ordine più facile, utilizzare le nostre configuratore ArciTech su www.opo.ch

Guida di estrazione HETTICH Actro vedere pagina 1421

Supports frontaux e accessori HETTICH ArciTech vedere pagina 1391

Pannello posteriore in acciaio HETTICH ArciTech bianco vedere pagina 1343

Elementi laterali HETTICH ArciTech bianco vedere pagina 1346

Frontale per cassetto interno HETTICH ArciTech bianco vedere pagina 1349

Tecnica di lavorazione HETTICH ArciTech vedere pagina 1444

Organizzazione interna HETTICH ArciTech vedere pagina 1453

Pannello posteriore in acciaio HETTICH ArciTech, bianco

per larghezza mobile standard

tipo cassetto: cassetto stove
 altezza spondine: 78 mm
 altezza del sistema: 78 mm

Articolo n.	larghezza mobile	confezione	pezzo
91.213.45	600 mm	20	5.60
91.213.46	900 mm	20	10.20

 Accessori necessari: Viti per pannelli, PH zincato, TX vedere 85.134.3525 su www.opo.ch



91.213.45-46

Pannello posteriore in acciaio HETTICH ArciTech, bianco

per larghezza mobile standard

tipo cassetto: cassetto / cassetto interno
 altezza spondine: 94 mm
 altezza del sistema: 94 mm

Articolo n.	larghezza mobile	confezione	pezzo
91.213.75	275 mm	20	4.02
91.213.76	300 mm	20	4.10
91.213.78	350 mm	20	4.31
91.213.80	400 mm	20	4.56
91.213.82	450 mm	20	4.86
91.213.84	500 mm	20	5.10
91.213.86	550 mm	20	5.35
91.213.88	600 mm	20	5.60
91.213.90	700 mm	20	9.25
91.213.92	800 mm	20	9.70
91.213.94	900 mm	20	10.20
91.213.96	1'000 mm	20	10.70
91.214.00	1'200 mm	20	11.60

 Accessori necessari: Viti per pannelli, PH zincato, TX vedere 85.134.3525 su www.opo.ch



91.213.75-91.214.00



91.215.31-56

Pannello posteriore in acciaio HETTICH ArciTech, bianco

per larghezza mobile standard

tipo cassetto: frontale cassetto / frontale cassetto interno
 altezza spondine: 94 / 126 mm
 altezza del sistema: 186 mm

Articolo n.	larghezza mobile	confezione	pezzo
91.215.31	275 mm	10	5.30
91.215.32	300 mm	10	5.50
91.215.34	350 mm	10	5.90
91.215.36	400 mm	10	6.25
91.215.38	450 mm	10	6.75
91.215.40	500 mm	10	7.05
91.215.42	550 mm	10	7.45
91.215.44	600 mm	10	7.85
91.215.46	700 mm	10	11.25
91.215.48	800 mm	10	12.05
91.215.50	900 mm	10	12.85
91.215.52	1'000 mm	10	13.65
91.215.56	1'200 mm	10	15.10

🔗 Accessori necessari: Viti per pannelli, PH zincato, TX vedere 85.134.3525 su www.opo.ch



91.216.87-91.217.12

Pannello posteriore in acciaio HETTICH ArciTech, bianco

per larghezza mobile standard

tipo cassetto: frontale cassetto
 altezza spondine: 94 / 126 mm
 altezza del sistema: 250 mm

Articolo n.	larghezza mobile	confezione	pezzo
91.216.87	275 mm	10	8.40
91.216.88	300 mm	10	8.70
91.216.90	350 mm	10	9.20
91.216.92	400 mm	10	9.70
91.216.94	450 mm	10	10.20
91.216.96	500 mm	10	10.75
91.216.98	550 mm	10	11.30
91.217.00	600 mm	10	11.85
91.217.02	700 mm	10	17.05
91.217.04	800 mm	10	18.10
91.217.06	900 mm	10	19.15
91.217.08	1'000 mm	5	20.15
91.217.12	1'200 mm	5	22.20

🔗 Accessori necessari: Viti per pannelli, PH zincato, TX vedere 85.134.3525 su www.opo.ch

Pannello posteriore in alluminio HETTICH ArciTech, bianco

per mobili di larghezza individuale e standard, da tagliare a misura

materiale: alluminio

tipo cassetto: cassetto / cassetto interno

Articolo n.	altezza spondine	altezza del sistema	lunghezza	pezzo
91.922.02	94 mm	94 mm	2'000 mm	45.50

tipo cassetto: frontale cassetto / frontale cassetto interno

Articolo n.	altezza spondine	altezza del sistema	lunghezza	pezzo
91.921.91	94 / 126 mm	186 mm	2'000 mm	59.70

 Altre finiture vedere su www.opo.ch



91.218.79-91.922.02

Kit da raccordi HETTICH ArciTech bianco

per pannello posteriore in legno o in alluminio sinistra/destra

schienale: alluminio / legno

materiale: acciaio

tipo cassetto: cassetto stove

Articolo n.	altezza spondine	altezza del sistema	kit
91.500.69	78 mm	78 mm	5.65

tipo cassetto: cassetto / cassetto interno

Articolo n.	altezza spondine	altezza del sistema	kit
91.492.79	94 mm	94 mm	5.85

tipo cassetto: frontale cassetto

Articolo n.	altezza spondine	altezza del sistema	kit
91.492.81	94 / 126 mm	186 mm	6.50
91.492.83	94 / 126 mm	250 mm	10.05

 Accessori necessari: Viti per pannelli, PH zincato, TX vedere 85.134.3512, pagina 1079



91.500.69



91.492.79



91.492.81



91.218.21-62



91.218.21-62

Comp. singoli per giunzione per pannello posteriore HETTICH ArciTech

per pannello posteriore in legno, bianco

schienale: alluminio / legno

materiale: acciaio

sinistra	destra	altezza spondine	altezza del sistema	confezione	pezzo
91.218.21	91.218.22	78 mm	78 mm	30	2.41
91.218.29	91.218.30	94 mm	94 mm	30	2.47
91.218.45	91.218.46	94 / 126 mm	186 mm	30	3.88
91.218.61	91.218.62	94 / 126 mm	250 mm	30	4.57

⚙️ Attrezzi di montaggio: Viti mordenti per pannelli truciolati SPAX vedere 85.134.3012-6060, pagina 1079



91.218.21-62



91.492.85-92

Kit di ringhierine per cassettoni con ringhierina / doppia gallery HETTICH ArciTech bianco

kit composto da:
ringhierina (sinistra/destra)
fissaggio del frontale d'infiggere

tipo cassetto: frontale cassetto / frontale cassetto interno

elementi laterali: sospensione / doppia gallery

altezza spondine: 94 / 126 mm

altezza del sistema: 186 / 218 / 250 / 282 mm

schienale: acciaio / alluminio / legno

Articolo n.	lunghezza nominale	pezzo
91.492.85	270 mm	10.30
91.492.86	300 mm	10.55
91.492.87	350 mm	10.95
91.492.88	400 mm	11.40
91.492.89	450 mm	11.75
91.492.90	500 mm	12.20
91.492.91	550 mm	12.20
91.492.92	650 mm	12.60

**Ringhierina longitudinale per cassettoni con ringhierina / doppia gallery
HETTICH ArciTech, bianco**

tipo cassetto: frontale cassetto / frontale cassetto interno
 elementi laterali: sospensione / doppia gallery
 altezza del sistema: 186 / 218 / 250 / 282 mm
 schienale: acciaio / alluminio / legno

sinistra	destra	lunghezza nominale	confezione	pezzo
91.219.57	91.219.58	270 mm	30	3.56
91.219.67	91.219.68	300 mm	30	3.62
91.219.77	91.219.78	350 mm	30	3.88
91.219.87	91.219.88	400 mm	30	4.07
91.219.97	91.219.98	450 mm	30	4.25
91.220.07	91.220.08	500 mm	30	4.51
91.220.17	91.220.18	550 mm	30	4.51
91.220.37	91.220.38	650 mm	30	4.70

 Accessori necessari: Dispositivo di fissaggio del frontale per ringhierina longitudinale HETTICH ArciTech vedere 91.270.00-11, pagina 1391

TopSide HETTICH ArciTech, bianco

incl. fissaggi del frontale da inserire e da avvitare

tipo cassetto: frontale cassetto / frontale cassetto interno
 elementi laterali: TopSide
 altezza spondine: 94 / 126 mm
 altezza del sistema: 186 / 218 mm
 schienale: acciaio / alluminio / legno

Articolo n.	lunghezza nominale	materiale	kit
91.229.14	400 mm	acciaio	26.60
91.229.18	450 mm	acciaio	26.80
91.229.22	500 mm	acciaio	27.20
91.229.26	550 mm	acciaio	27.40
91.229.34	650 mm	acciaio	27.80





91.229.83-90

DesignSide vetro HETTICH ArciTech

vetro float trasparente con giunzioni incollate, spessore 8 mm, adattatore per DesignSide da ordinare a parte

tipo cassetto:	frontale cassetto / frontale cassetto interno
elementi laterali:	DesignSide
altezza spondine:	94 / 126 mm
altezza del sistema:	186 / 218 mm
schienale:	acciaio / alluminio / legno
materiale:	vetro
finitura:	Trasparenti

Articolo n.	lunghezza nominale	materiale	finitura	kit
91.229.83	270 mm	vetro	Trasparenti	21.50
91.229.84	300 mm	vetro	Trasparenti	21.50
91.229.85	350 mm	vetro	Trasparenti	21.50
91.229.86	400 mm	vetro	Trasparenti	21.70
91.229.87	450 mm	vetro	Trasparenti	21.85
91.229.88	500 mm	vetro	Trasparenti	22.10
91.229.89	550 mm	vetro	Trasparenti	22.45
91.229.90	650 mm	vetro	Trasparenti	22.75



91.229.75

Adattore DesignSide HETTICH ArciTech, bianco, altezza del sistema 186 / 218 / 250 mm

incl. fissaggi del frontale da inserire e da avvitare, per la combinazione con DesignSide in vetro o giunzione per DesignSide

tipo cassetto:	frontale cassetto / frontale cassetto interno
elementi laterali:	DesignSide
schienale:	acciaio / alluminio / legno

Articolo n.	altezza spondine	altezza del sistema	kit
91.229.75	94 / 126 mm	186 / 218 mm	13.35
91.229.80	94 / 126 mm	218 / 250 mm	23.55

DesignSide in vetro HETTICH ArciTech

Vetro float, grigio con connettori incollati, spessore del materiale 8 mm

kit composto da:

1 pezzo profili di design con connettori incollati, a sinistra e a destra

sistemi di cassetto: HETTICH ArciTech
 tipo cassetto: frontale cassetto
 altezza spondine: 126 mm
 altezza del sistema: 186 mm / 218 mm
 esecuzione: sinistra / destra
 materiale: vetro Float
 colore: grigio

Articolo n.	lunghezza nominale	confezione	kit
92.826.73	270 mm	1	24.05
92.826.74	300 mm	1	24.20
92.826.75	350 mm	1	24.45
92.826.76	400 mm	1	24.65
92.826.77	450 mm	1	24.90
92.826.78	500 mm	1	25.10
92.826.80	550 mm	1	25.40
92.826.81	650 mm	1	25.80



92.826.73-81

DesignSide in vetro HETTICH ArciTech

Vetro float, grigio con connettori incollati, spessore del materiale 8 mm

kit composto da:

1 pezzo profili di design con connettori incollati, a sinistra e a destra

sistemi di cassetto: HETTICH ArciTech
 tipo cassetto: frontale cassetto
 altezza spondine: 94 mm / 126 mm
 altezza del sistema: 218 mm / 250 mm
 esecuzione: sinistra / destra
 materiale: vetro Float
 colore: grigio

Articolo n.	lunghezza nominale	confezione	kit
92.483.54	270 mm	1	30.60
92.483.78	350 mm	1	31.10
92.483.89	450 mm	1	31.70
92.483.90	500 mm	1	32.00
92.483.91	550 mm	1	32.30
92.542.67	300 mm	1	30.80
92.542.68	400 mm	1	31.40
92.826.83	650 mm	1	32.90



92.483.54-92.826.83

Frontale HETTICH ArciTech, bianco

per larghezza mobile standard, con giunzioni per frontale premontate

tipo cassetto: cassetto interno
 altezza spondine: 94 mm
 altezza del sistema: 94 mm
 accorciato: si

Articolo n.	larghezza mobile	confezione	pezzo
91.228.04	300 mm	15	15.50
91.228.05	400 mm	15	17.00
91.228.06	450 mm	15	18.10
91.228.07	500 mm	15	18.90
91.228.08	600 mm	15	20.60
91.228.09	800 mm	15	24.25
91.228.10	900 mm	15	25.40
91.228.11	1'000 mm	15	26.90
91.228.12	1'200 mm	15	28.00



9122804-9122812

Frontale HETTICH ArciTech, bianco, altezza del sistema 186 mm

per larghezza mobile standard, con giunzioni e ringhierina premontate

tipo cassetto: frontale cassetto interno
 altezza spondine: 94 / 126 mm
 altezza del sistema: 186 mm
 accorciato: si

Articolo n.	larghezza mobile	confezione	pezzo
91.228.58	300 mm	15	22.20
91.228.59	400 mm	15	25.30
91.228.62	600 mm	15	31.70
91.228.63	800 mm	15	38.40
91.228.64	900 mm	15	41.50
91.228.65	1'000 mm	15	44.80
91.228.66	1'200 mm	15	51.10



91.228.58-91.686.75

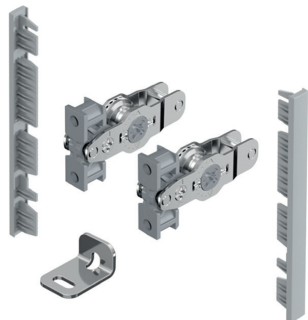

92.576.11-19

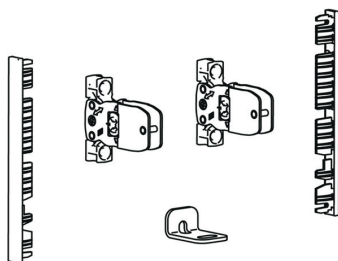

Kit di giunzione per frontale interno da tagliare a misura HETTICH Avantech YOU, altezza del sistema 101

Per il fissaggio alla spondina
Acciaio, plastica

Set composto da:
2 fissaggi per frontale
2 cappucci finali
1 Stabilizzatore per frontale interno
Materiale di fissaggio

Nota:

Frontale interno in alluminio da ordinare separatamente

sistemi di cassetto:	HETTICH Avantech YOU
tipo cassetto:	cassetto interno / frontale cassetto interno
altezza spondine:	101 mm
altezza del sistema:	101 mm
esecuzione:	sinistra / destra
materiale:	plastica / acciaio
finitura:	rivestito a polvere

Articolo n.	colore	larghezza mobile	confezione	kit
92.576.11	argento	200 - 1'200 mm	1	3.90
92.576.15	bianco	200 - 1'200 mm	1	3.90
92.576.19	antracite	200 - 1'200 mm	1	3.90

**Kit di giunzione per frontale interno da tagliare a misura HETTICH
AvanTech YOU, altezza del sistema 139**

Per il fissaggio alla spondina
Acciaio, plastica

Set composto da:

- 2 fissaggi per frontale
 - 2 cappucci finali
 - 1 Stabilizzatore per frontale interno
- Materiale di fissaggio

Nota:

Frontale interno in alluminio da ordinare separatamente

sistemi di cassetto: HETTICH AvanTech YOU
 tipo cassetto: cassetto interno / frontale cassetto interno
 altezza spondine: 139 mm
 altezza del sistema: 139 mm
 esecuzione: sinistra / destra
 materiale: plastica / acciaio
 finitura: rivestito a polvere

Articolo n.	colore	larghezza mobile	confezione	kit
92.576.12	argento	200 - 1'200 mm	1	5.20
92.576.16	bianco	200 - 1'200 mm	1	5.20
92.576.20	antracite	200 - 1'200 mm	1	5.20

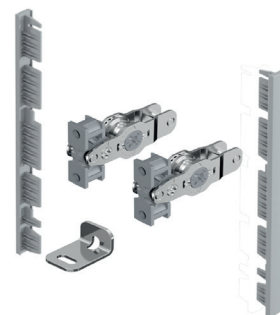

92.576.12-20

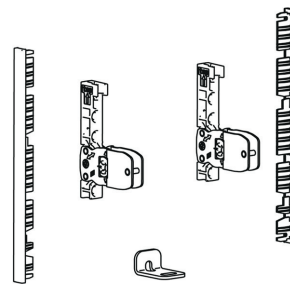

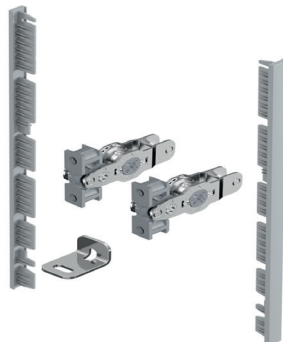

92.576.13-21

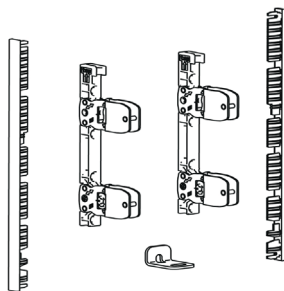

Kit di giunzione per frontale interno da tagliare a misura HETTICH Avantech YOU, altezza del sistema 187

Per il fissaggio alla spondina
Acciaio, plastica

Set composto da:
2 fissaggi per frontale
2 cappucci finali
1 Stabilizzatore per frontale interno
Materiale di fissaggio

Nota:
Frontale interno in alluminio da ordinare separatamente

sistemi di cassetto: HETTICH Avantech YOU
tipo cassetto: cassetto interno / frontale cassetto interno
altezza spondine: 187 mm
altezza del sistema: 187 mm
esecuzione: sinistra / destra
materiale: plastica / acciaio
finitura: rivestito a polvere

Articolo n.	colore	larghezza mobile	confezione	kit
92.576.13	argento	200 - 1'200 mm	1	7.60
92.576.17	bianco	200 - 1'200 mm	1	7.60
92.576.21	antracite	200 - 1'200 mm	1	7.60

**Kit di giunzione per frontale interno da tagliare a misura HETTICH
AvanTech YOU Inlay, altezza del sistema 187**

Per il fissaggio alla spondina
Acciaio, plastica

Set composto da:

- 2 fissaggi per frontale
 - 2 cappucci finali
 - 1 Stabilizzatore per frontale interno
- Materiale di fissaggio

Nota:

Frontale interno in alluminio da ordinare separatamente

sistemi di cassetto: HETTICH AvanTech YOU Inlay
 tipo cassetto: cassetto interno / frontale cassetto interno
 altezza spondine: 187 mm
 altezza del sistema: 187 mm
 esecuzione: sinistra / destra
 materiale: plastica / acciaio
 finitura: rivestito a polvere

Articolo n.	colore	larghezza mobile	confezione	kit
92.576.23	argento	200 - 1'200 mm	1	7.60
92.576.25	bianco	200 - 1'200 mm	1	7.60
92.576.27	antracite	200 - 1'200 mm	1	7.60



92.576.23-27

Designcape HETTICH AvanTech YOU

montaggio a pressione, lunghezza 2000 mm, lunghezza nominale 270-650 mm

Set composto da:

Profilo in alluminio
Materiale di fissaggio

sistemi di cassetto: HETTICH AvanTech YOU
 tipo cassetto: cassetto / frontale cassetto / cassetto interno / frontale cassetto interno
 esecuzione: a pressione
 materiale: alluminio
 colore: grigio

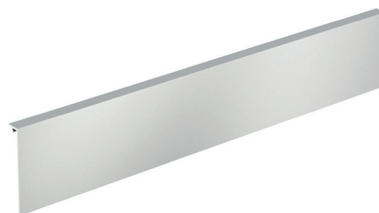

92.576.43-49

Articolo n.	altezza spondine	altezza del sistema	colore	confezione	pezzo
92.576.43	101 mm	101 mm	ottica alluminio	1	79.10
92.576.45	187 mm	187 mm	ottica alluminio	1	130.40
92.576.47	101 mm	101 mm	ottica acciaio inox	1	112.40
92.576.49	187 mm	187 mm	ottica acciaio inox	1	175.00

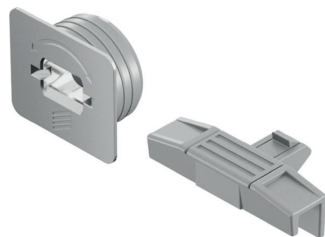

92.577.34-36

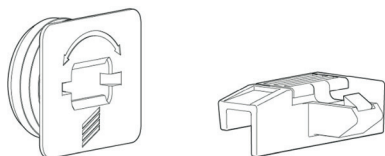

Giunzione per frontale interno personalizzato HETTICH AvanTech YOU, altezza del sistema 187

Utilizzo combinato con vetro 10mm o materiale a scelta
Con fissaggi frontali premontati
Acciaio verniciato a polvere

Set composto da:
2 fissaggi per frontale interno a scelta (sinistra/destra)

Nota:
Profilo portante da ordinare separatamente

sistemi di cassetto:	HETTICH AvanTech YOU
tipo cassetto:	cassetto interno / frontale cassetto interno
altezza spondine:	187 mm
altezza del sistema:	187 mm
esecuzione:	sinistra / destra
materiale:	acciaio
finitura:	rivestito a polvere

Articolo n.	colore	larghezza mobile	confezione	kit
92.576.51	argento	200 - 1'200 mm	1	30.50
92.576.52	bianco	200 - 1'200 mm	1	30.50
92.576.53	antracite	200 - 1'200 mm	1	30.50

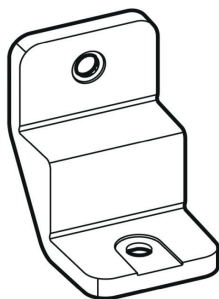

92.577.02

Stabilizzatore per pannelli posteriori HETTICH AvanTech YOU

Per pannelli posteriori in legno e alluminio
1 pezzo per larghezza mobile ≥ 600 mm
2 pezzi ≥ 800 mm
3 pezzi = 1200 mm
plastica

sistemi di cassetto:	HETTICH AvanTech YOU
tipo cassetto:	cassetto / frontale cassetto / cassetto interno / frontale cassetto interno
altezza spondine:	101 mm / 139 mm / 187 mm / 251 mm
altezza del sistema:	101 mm / 139 mm / 187 mm / 251 mm
schienale:	legno
materiale:	plastica
colore:	grigio
montaggio:	d'avvitare

Articolo n.	larghezza mobile	confezione	pezzo
92.577.02	200 - 1'200 mm	200	0.84

Trascinatore per cassetto interno HETTICH AvanTech YOU

PlasticaSet composto da:

1 Trascinatore

1 Adattatore

Materiale di fissaggio

Note:

Non per frontali interni a larghezza variabile

sistemi di cassetto: HETTICH AvanTech YOU
 tipo cassetto: cassetto interno / frontale cassetto interno
 altezza spondine: 101 mm / 139 mm / 187 mm
 altezza del sistema: 101 mm / 139 mm / 187 mm
 materiale: plastica

Articolo n.	colore	larghezza mobile	confezione	kit
92.577.34	argento	200 - 1'200 mm	1	8.65
92.577.35	bianco	200 - 1'200 mm	1	8.65
92.577.36	antracite	200 - 1'200 mm	1	8.65

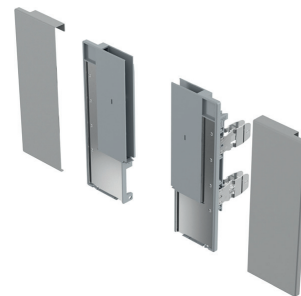

92.576.51-53

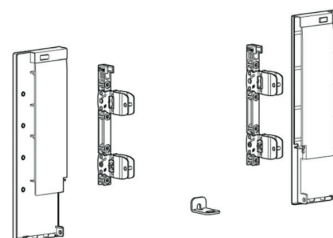



91.230.84

91.230.90

Giunzione per frontale HETTICH ArciTech, bianco

per la combinazione con frontale in alluminio o frontale in materiale a scelta

portata: 60 kg

Articolo n.	tipo cassetto	altezza spondine	altezza del sistema	kit
91.230.84	cassetto interno	94 mm	94 mm	12.30
91.230.90	frontale cassetto interno	94 / 126 mm	186 mm	22.65



9123099

Frontale in alluminio HETTICH ArciTech, bianco

per mobili di larghezza variabile e standard, da tagliare a misura, giunzioni da ordinare a parte

tipo cassetto: cassetto interno / frontale cassetto interno
 altezza spondine: 94 / 126 mm
 altezza del sistema: 94 / 126 / 186 / 218 mm
 accorciato: sì

Articolo n.	lunghezza	pezzo
91.922.06	2'000 mm	37.90

i lunghezza su misura:
 larghezza interna - 2 x EB - 62 mm



91.827.06-14

Ringhierina trasversale / ringhierina per frontale in alluminio HETTICH ArciTech / OrgaStore 400

sistemi di cassetto: HETTICH ArciTech
 tipo cassetto: frontale cassetto / frontale cassetto interno
 altezza spondine: 94 / 126 mm
 altezza del sistema: 186 / 218 / 250 / 282 mm
 accorciato: sì
 materiale: acciaio
 finitura: verniciato con polveri

Articolo n.	lunghezza	colore	L/A	pezzo
91.827.14	2'000 mm	bianco	13/25 mm	34.00
91.827.06	2'000 mm	argento	13/25 mm	34.00
91.827.12	2'000 mm	antracite	13/25 mm	34.00

i lunghezza su misura per OrgaStore 400:
 larghezza interna - 2 x EB - 34.5 mm
 larghezza su misura per frontale cassetto interno:
 larghezza interna - 2 x EB - 66.5 mm



Cassetto sottoforno preassemblato HETTICH ArciTech, argento

- utilizzabili con Actro a estrazione totale con Silen System, P20 o HETTICH Easys
- adattabili a mobili con spessore dei fianchi di 16 o 19 mm

cassetto composto da:

- 1 pezzi spondina sinistra / destra
- 1 pezzi schienale in acciaio (larghezza standard) o schienale in legno (larghezza individuale)
- 1 pezzi fondo
- 2 pezzi fissaggio del frontale d'ingfiere
- 2 pezzi placche di copertura in plastica con marchio Hettich

tipo cassetto: cassetto stove
 altezza spondine: 78 mm
 altezza del sistema: 78 mm

Articolo n.	lunghezza nominale	larghezza mobile	pezzo
92.342.01	500 mm	600 mm	32.30
92.342.02	500 mm	900 mm	45.90
92.342.03	500 mm	200 - 1'200 mm	su richiesta

- 📄 dati di ordinazione necessari:
 BB = larghezza del piano da mm
 RB = larghezza schienali singoli da mm
 KB = larghezza mobile / elemento da mm

- 📄 Altre finiture vedere su www.opo.ch
- 📄 Per un ordine più facile, utilizzare le nostre configuratore ArciTech su www.opo.ch
- 🔗 Guida di estrazione HETTICH Actro vedere pagina 1421
 Tecnica di lavorazione HETTICH ArciTech vedere pagina 1444

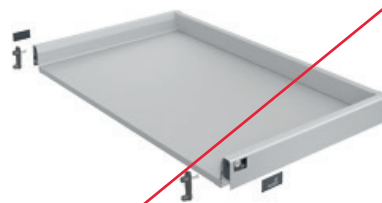

53.229.03-92.342.03



53.229.03-92.342.03



91.632.69-91.682.88



91.632.69-91.682.88



91.632.69-91.682.88

Cassetto completi HETTICH ArciTech, arento

- utilizzabili con Actro a estrazione totale con Silen System, P20 o HETTICH EasyS
- adattabili a mobili con spessore dei fianchi di 16 o 19 mm

cassetto composto da:

- 1 pezzi spondina sinistra / destra
- 1 pezzi schienale in acciaio (larghezza standard) o schienale in legno (larghezza individuale)
- 1 pezzi fondo
- 2 pezzi fissaggio del frontale d'ingfiere
- 2 pezzi placche di copertura in plastica con marchio Hettich

tipo cassetto: cassetto / cassetto interno
 altezza spondine: 94 mm
 altezza del sistema: 94 mm

13.614	pezzo	NL 500	pezzo	NL 550	pezzo	larghezza mobile
91.632.73	42.10	91.632.74	42.50	91.632.75	44.30	275 mm
91.632.81	42.40	91.632.82	42.80	91.632.83	44.70	300 mm
91.632.89	43.70	91.632.90	44.10	91.632.91	46.20	350 mm
91.632.97	43.90	91.632.98	45.00	91.632.99	47.00	400 mm
91.633.05	44.60	91.633.06	45.80	91.633.07	47.90	450 mm
91.633.13	45.40	91.633.14	46.00	91.633.15	48.80	500 mm
91.633.21	46.30	91.633.22	47.00	91.633.23	49.70	550 mm
91.633.29	47.00	91.633.30	47.60	91.633.31	48.70	600 mm
91.633.37	51.00	91.633.38	51.90	91.633.39	54.40	700 mm
91.633.45	53.30	91.633.46	54.30	91.633.47	56.90	800 mm
91.633.53	54.80	91.633.54	55.90	91.633.55	58.60	900 mm
91.633.61	59.00	91.633.62	60.20	91.633.63	62.50	1'000 mm
91.633.69	61.40	91.633.70	62.90	91.633.71	66.10	1'200 mm
91.682.85	s. r.	91.682.86	s. r.	91.682.87	s. r.	200 - 1'200 mm

- ☰ dati di ordinazione necessari:
 BB = larghezza del piano da mm
 RB = larghezza schienali singoli da mm
 KB = larghezza mobile / elemento da mm

📄 Altre finiture vedere su www.opo.ch

☰ Per un ordine più facile, utilizzare le nostre configuratore ArciTech su www.opo.ch

- 🔗 Guida di estrazione HETTICH Actro vedere pagina 1421
 Frontale per cassetto interno HETTICH ArciTech argento vedere pagina 1369
 Tecnica di lavorazione HETTICH ArciTech vedere pagina 1444
 Organizzazione interna HETTICH ArciTech vedere pagina 1453

Cassetto completi HETTICH ArciTech, argento

- utilizzabili con Actro a estrazione totale con Silen System, P20 o HETTICH Easys
- adattabili a mobili con spessore dei fianchi di 16 o 19 mm

cassetto composto da:

- 1 pezzi spondina sinistra / destra
- 1 pezzi schienale in acciaio (larghezza standard) o schienale in legno (larghezza individuale, 91.682.81-88)
- 1 pezzi fondo
- 2 pezzi fissaggio del frontale d'ingfiere
- 2 pezzi placche di copertura in plastica con marchio Hettich

tipo cassetto: frontale cassetto / frontale cassetto interno
 elementi laterali: sospensione / TopSide / DesignSide
 altezza spondine: 94 mm
 altezza del sistema: 186 mm

NL 450	pezzo	NL 500	pezzo	NL 550	pezzo	larghezza mobile
91.634.81	42.60	91.634.82	43.00	91.634.83	44.70	275 mm
91.634.89	42.80	91.634.90	43.20	91.634.91	45.10	300 mm
91.634.97	44.50	91.634.98	44.90	91.634.99	47.00	350 mm
91.635.05	45.10	91.635.06	46.20	91.635.07	48.20	400 mm
91.635.13	46.20	91.635.14	47.40	91.635.15	49.50	450 mm
91.635.21	47.40	91.635.22	48.00	91.635.23	50.70	500 mm
91.635.29	48.60	91.635.30	49.30	91.635.31	52.10	550 mm
91.635.37	49.70	91.635.38	50.30	91.635.39	51.40	600 mm
91.635.45	58.20	91.635.46	59.10	91.635.47	61.60	700 mm
91.635.53	61.20	91.635.54	62.20	91.635.55	64.90	800 mm
91.635.61	63.50	91.635.62	64.60	91.635.63	67.40	900 mm
91.635.69	68.40	91.635.70	69.70	91.635.71	72.00	1'000 mm
91.635.77	72.50	91.635.78	73.90	91.635.79	77.10	1'200 mm
91.683.01	s. r.	91.683.02	s. r.	91.683.03	s. r.	200 - 1'200 mm

-  dati di ordinazione necessari:
 BB = larghezza del piano da mm
 RB = larghezza schienali singoli da mm
 KB = larghezza mobile / elemento da mm

 Altre finiture vedere su www.opo.ch

 Per un ordine più facile, utilizzare le nostre configuratore ArciTech su www.opo.ch

-  Guida di estrazione HETTICH Actro vedere pagina 1421
- Elementi laterali HETTICH ArciTech argento vedere pagina 1366
- Frontale per cassetto interno HETTICH ArciTech argento vedere pagina 1369
- Tecnica di lavorazione HETTICH ArciTech vedere pagina 1444
- Organizzazione interna HETTICH ArciTech vedere pagina 1453





91.638.93-91.683.36



91.638.93-91.683.36



91.638.93-91.683.36

Cassetto completi HETTICH ArciTech, argento

- utilizzabili con Actro a estrazione totale con Silen System, P20 o HETTICH Easys
- adattabili a mobili con spessore dei fianchi di 16 o 19 mm

cassetto composto da:

- 1 pezzi spondina sinistra / destra
- 1 pezzi schienale in acciaio (larghezza standard) o schienale in legno (larghezza individuale)
- 1 pezzi fondo
- 2 pezzi fissaggio del frontale d'ingfiere
- 2 pezzi placche di copertura in plastica con marchio Hettich

tipo cassetto: frontale cassetto
 elementi laterali: sospensione / doppia gallery
 altezza spondine: 94 mm
 altezza del sistema: 250 mm

NL 450	pezzo	NL 500	pezzo	NL 550	pezzo	larghezza mobile
91.639.45	51.90	91.639.46	52.60	91.639.47	55.40	550 mm
91.639.53	53.20	91.639.54	53.80	91.639.55	54.80	600 mm
91.683.33	s. r.	91.683.34	s. r.	91.683.35	s. r.	200 - 1'200 mm

- ☰ dati di ordinazione necessari:
 BB = larghezza del piano da mm
 RB = larghezza schienali singoli da mm
 KB = larghezza mobile / elemento da mm

📄 Altre finiture vedere su www.opo.ch

📄 Per un ordine più facile, utilizzare le nostre configuratore ArciTech su www.opo.ch

- 🔗 Guida di estrazione HETTICH Actro vedere pagina 1421
- Elementi laterali HETTICH ArciTech argento vedere pagina 1366
- Tecnica di lavorazione HETTICH ArciTech vedere pagina 1444
- Organizzazione interna HETTICH ArciTech vedere pagina 1453

Kit da cassetto completi HETTICH ArciTech, argento

- utilizzabili con guide QUADRO a estrazione totale con Silen System, P20 o HETTICH Easys
- adattabili a mobili con spessore dei fianchi di 16 o 19 mm

Kit formato da:

- 1 pezzi spondina sinistra / destra
- 2 pezzi dispositivo di fissaggio del frontale per spondina mont. a pressione
- 2 pezzi placche di copertura in plastica con marchio Hettich
- 2 pezzi raccordi per schienale per cassetti con schienale in legno per larghezza individuale

tipo cassetto: cassetto stove
 altezza spondine: 78 mm
 altezza del sistema: 78 mm
 schienale: legno

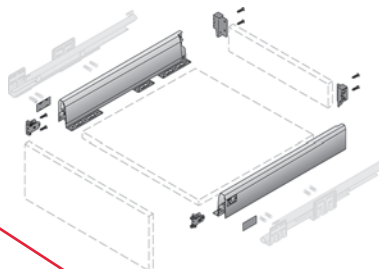

Articolo n.	lunghezza nominale	larghezza mobile	kit
92.344.94	500 mm	200 - 1'200 mm	28.80

92.344.94

 Altre finiture vedere su www.opo.ch

 Guida di estrazione HETTICH Actro vedere pagina 1421
 Tecnica di lavorazione HETTICH ArciTech vedere pagina 1444



91.506.78-85



91.506.78-85

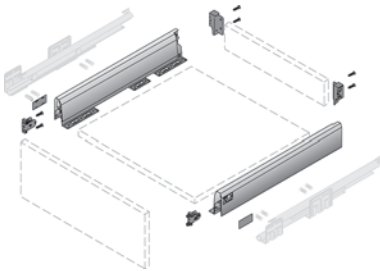

91.506.78-85

Kit da cassetto completi HETTICH ArciTech, argento

- utilizzabili con guide QUADRO a estrazione totale con Silen System, P20 o HETTICH Easys
- adattabili a mobili con spessore dei fianchi di 16 o 19 mm

Kit formato da:

- 1 pezzi spondina sinistra / destra
- 2 pezzi dispositivo di fissaggio del frontale per spondina mont. a pressione
- 2 pezzi placche di copertura in plastica con marchio Hettich
- 2 pezzi raccordi per schienale per cassetti con schienale in legno o d'alluminio per larghezza individuale

tipo cassetto: cassetto / cassetto interno
 altezza spondine: 94 mm
 altezza del sistema: 94 mm
 schienale: legno / alluminio

Articolo n.	lunghezza nominale	larghezza mobile	kit
91.506.78	270 mm	200 - 1'200 mm	27.40
91.506.79	300 mm	200 - 1'200 mm	27.40
91.506.80	350 mm	200 - 1'200 mm	27.70
91.506.81	400 mm	200 - 1'200 mm	28.20
91.506.82	450 mm	200 - 1'200 mm	28.60
91.506.83	500 mm	200 - 1'200 mm	29.00
91.506.84	550 mm	200 - 1'200 mm	29.40
91.506.85	650 mm	200 - 1'200 mm	29.80

Altre finiture vedere su www.opo.ch

- Guida di estrazione HETTICH Actro vedere pagina 1421
- Pannello posteriore in alluminio HETTICH ArciTech argento vedere pagina 1365
- Frontale per cassetto interno HETTICH ArciTech argento vedere pagina 1369
- Tecnica di lavorazione HETTICH ArciTech vedere pagina 1444
- Organizzazione interna HETTICH ArciTech vedere pagina 1453



Kit da cassetto completi HETTICH ArciTech con sospensione, argento

- utilizzabili con guide QUADRO a estrazione totale con Silen System, P20 o HETTICH Easys
- adattabili a mobili con spessore dei fianchi di 16 o 19 mm

Kit formato da:

- 1 pezzi spondina sinistra / destra
- 2 pezzi dispositivo di fissaggio del frontale per spondina mont. a pressione
- 2 pezzi placche di copertura in plastica con marchio Hettich
- 2 pezzi raccordi per schienale
- 2 pezzi ringhierine longitudinale / 2 pezzi dispositivo di fissaggio del frontale mont. a pressione

tipo cassetto: frontale cassetto / frontale cassetto interno
 elementi laterali: sospensione
 altezza spondine: 94 mm
 altezza del sistema: 186 mm
 schienale: legno / alluminio

Articolo n.	lunghezza nominale	larghezza mobile	kit
91.506.86	270 mm	200 - 1'200 mm	38.30
91.506.87	300 mm	200 - 1'200 mm	38.50
91.506.88	350 mm	200 - 1'200 mm	39.30
91.503.98	400 mm	200 - 1'200 mm	40.20
91.507.02	450 mm	200 - 1'200 mm	41.00
91.507.03	500 mm	200 - 1'200 mm	41.80
91.507.04	550 mm	200 - 1'200 mm	42.20
91.507.05	650 mm	200 - 1'200 mm	43.10

i Altre finiture vedere su www.opo.ch

- e** Guida di estrazione HETTICH Actro vedere pagina 1421
- Pannello posteriore in alluminio HETTICH ArciTech argento vedere pagina 1365
- Frontale per cassetto interno HETTICH ArciTech bianco vedere pagina 1349
- Tecnica di lavorazione HETTICH ArciTech vedere pagina 1444
- Organizzazione interna HETTICH ArciTech vedere pagina 1453



91.503.98-91.507.05



91.503.98-91.507.05

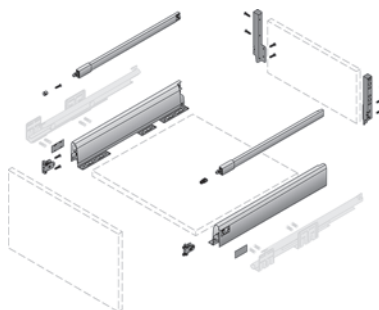

91.503.98-91.507.05



91.507.40-47



91.507.40-47

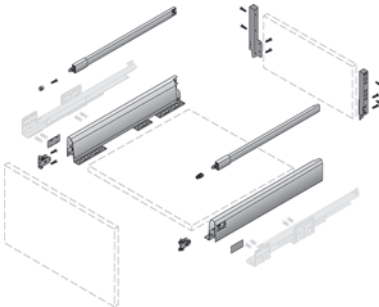

91.507.40-47

Kit da cassetto completi HETTICH ArciTech con sospensione, argento

- utilizzabili con guide QUADRO a estrazione totale con Silen System, P20 o HETTICH Easys
- adattabili a mobili con spessore dei fianchi di 16 o 19 mm

Kit formato da:

- 1 pezzi spondina sinistra / destra
- 2 pezzi dispositivo di fissaggio del frontale per spondina mont. a pressione
- 2 pezzi placche di copertura in plastica con marchio Hettich
- 2 pezzi raccordi per schienale per cassetti con schienale in legno o d'alluminio per larghezza individuale
- 2 pezzi ringhierine longitudinale / 2 pezzi dispositivo di fissaggio del frontale mont. a pressione

tipo cassetto:	frontale cassetto
elementi laterali:	sospensione / doppia gallery
altezza spondine:	94 mm
altezza del sistema:	250 mm
schienale:	legno / alluminio

Articolo n.	lunghezza nominale	larghezza mobile	kit
91.507.40	270 mm	200 - 1'200 mm	41.80
91.507.41	300 mm	200 - 1'200 mm	42.00
91.507.42	350 mm	200 - 1'200 mm	42.80
91.507.43	400 mm	200 - 1'200 mm	43.70
91.507.44	450 mm	200 - 1'200 mm	44.60
91.507.45	500 mm	200 - 1'200 mm	45.40
91.507.46	550 mm	200 - 1'200 mm	45.80
91.507.47	650 mm	200 - 1'200 mm	46.60

Altre finiture vedere su www.opo.ch

- Guida di estrazione HETTICH Actro vedere pagina 1421
- Pannello posteriore in alluminio HETTICH ArciTech argento vedere pagina 1365
- Elementi laterali HETTICH ArciTech argento vedere pagina 1366
- Frontale per cassetto interno HETTICH ArciTech argento vedere pagina 1369
- Tecnica di lavorazione HETTICH ArciTech vedere pagina 1444
- Organizzazione interna HETTICH ArciTech vedere pagina 1453

Kit da cassetto flessibili HETTICH ArciTech, argento

- utilizzabili con Actro a estrazione totale con Silen System, P20 o HETTICH Easys
- adattabili a mobili con spessore dei fianchi di 16 o 19 mm

Utilizzabile con schienali d'acciaio per larghezze standard o con schienali in legno per larghezze individuali

kit composto da:



- 1 pezzi spondina sinistra / destra
 - 2 pezzi fissaggio del frontale d'innestare
 - 2 pezzi placche di copertura in plastica con marchio Hettich
- materiale di fissaggio

tipo cassetto: cassetto stove
 altezza spondine: 78 mm
 altezza del sistema: 78 mm
 schienale: acciaio / legno



92.344.69

Articolo n.	lunghezza nominale	larghezza mobile	pezzo
92.344.69	500 mm	200 - 1'200 mm	23.15

-  Altre finiture vedere su www.opo.ch
-  Per un ordine più facile, utilizzare le nostre configuratore ArciTech su www.opo.ch
-  Guida di estrazione HETTICH Actro vedere pagina 1421
 Pannello posteriore in acciaio HETTICH ArciTech argento vedere pagina 1363
 Tecnica di lavorazione HETTICH ArciTech vedere pagina 1444



91.506.13-21

Kit da cassetto flessibili HETTICH ArciTech, argento

- utilizzabili con Actro a estrazione totale con Silen System, P20 o HETTICH Easys
- adattabili a mobili con spessore dei fianchi di 16 o 19 mm

Utilizzabile con schienali d'acciaio per larghezze standard o con schienali d'alluminio o in legno per larghezze individuali

kit composto da:

- 1 pezzi spondina sinistra / destra
 - 2 pezzi fissaggio del frontale d'ingfiere
 - 2 pezzi placche di copertura in plastica con marchio Hettich
- materiale di fissaggio

tipo cassetto:	cassetto / cassetto interno / frontale cassetto / frontale cassetto interno
elementi laterali:	sospensione / doppia gallery / TopSide / DesignSide
altezza spondine:	94 mm
altezza del sistema:	94 / 186 / 218 / 250 / 282 mm
schienale:	acciaio / alluminio / legno

Articolo n.	lunghezza nominale	larghezza mobile	kit
91.506.13	270 mm	200 - 1'200 mm	21.50
91.506.14	300 mm	200 - 1'200 mm	21.50
91.506.15	350 mm	200 - 1'200 mm	21.95
91.506.16	400 mm	200 - 1'200 mm	22.30
91.506.18	450 mm	200 - 1'200 mm	22.75
91.506.19	500 mm	200 - 1'200 mm	23.15
91.506.20	550 mm	200 - 1'200 mm	23.60
91.506.21	650 mm	200 - 1'200 mm	23.95

Altre finiture vedere su www.opo.ch

Per un ordine più facile, utilizzare le nostre configuratore ArciTech su www.opo.ch

Guida di estrazione HETTICH Actro vedere pagina 1421

Pannello posteriore in acciaio HETTICH ArciTech argento vedere pagina 1363

Elementi laterali HETTICH ArciTech argento vedere pagina 1366

Frontale per cassetto interno HETTICH ArciTech argento vedere pagina 1369

Tecnica di lavorazione HETTICH ArciTech vedere pagina 1444

Organizzazione interna HETTICH ArciTech vedere pagina 1453

Spondine per cassetto HETTICH ArciTech, argento

- utilizzabili con guide Actro a estrazione totale con Silent System, P20, HETTICH Easys
- adattabili a mobili con spessore dei fianchi di 16 o 19 mm

confezioni industriali per larghezze individuali con schienali in legno o per larghezze standard con schienali d'acciaio

tipo cassetto: cassetto stove
 altezza spondine: 78 mm
 altezza del sistema: 78 mm
 schienale: acciaio / legno

sinistra	destra	lunghezza nominale	larghezza mobile	confezione	pezzo
92.274.43	92.274.44	500 mm	200 - 1'200 mm	15	8.15

 Altre finiture vedere su www.opo.ch

 Per un ordine più facile, utilizzare le nostre configuratore ArciTech su www.opo.ch

-  Guida di estrazione HETTICH Actro vedere pagina 1421
- Supports frontaux e accessori HETTICH ArciTech vedere pagina 1391
- Pannello posteriore in acciaio HETTICH ArciTech argento vedere pagina 1363
- Tecnica di lavorazione HETTICH ArciTech vedere pagina 1444



92.274.43-44



92.274.43-44



9121179-9121212



91.211.97-91.212.12



91.211.97-91.212.12



91.211.97-91.212.12

Spondine per cassetto HETTICH ArciTech, argento

- utilizzabili con guide Actro a estrazione totale con Silent System, P20, HETTICH Easys
- adattabili a mobili con spessore dei fianchi di 16 o 19 mm

confezioni industriali per larghezze individuali con schienali d'alluminio o in legno o per larghezze standard con schienali d'acciaio

tipo cassetto: cassetto / cassetto interno / frontale cassetto / frontale cassetto interno
 elementi laterali: sospensione / doppia gallery / TopSide / DesignSide
 altezza spondine: 94 mm
 altezza del sistema: 94 / 186 / 218 / 250 / 282 mm
 schienale: acciaio / alluminio / legno

sinistra	destra	lunghezza nominale	larghezza mobile	confezione	pezzo
91.211.97	91.211.98	270 mm	200 - 1'200 mm	15	7.35
91.211.99	91.212.00	300 mm	200 - 1'200 mm	15	7.35
91.212.01	91.212.02	350 mm	200 - 1'200 mm	15	7.50
91.212.03	91.212.04	400 mm	200 - 1'200 mm	15	7.75
91.212.05	91.212.06	450 mm	200 - 1'200 mm	15	7.95
91.212.07	91.212.08	500 mm	200 - 1'200 mm	15	8.15
91.212.09	91.212.10	550 mm	200 - 1'200 mm	15	8.35
91.212.11	91.212.12	650 mm	200 - 1'200 mm	15	8.60

Altre finiture vedere su www.opo.ch

Per un ordine più facile, utilizzare le nostre configuratore ArciTech su www.opo.ch

Guida di estrazione HETTICH Actro vedere pagina 1421

Supports frontaux e accessori HETTICH ArciTech vedere pagina 1391

Pannello posteriore in acciaio HETTICH ArciTech argento vedere pagina 1363

Elementi laterali HETTICH ArciTech argento vedere pagina 1366

Frontale per cassetto interno HETTICH ArciTech argento vedere pagina 1369

Tecnica di lavorazione HETTICH ArciTech vedere pagina 1444

Organizzazione interna HETTICH ArciTech vedere pagina 1453

Pannello posteriore in acciaio HETTICH ArciTech, argento

per larghezza mobile standard

tipo cassetto: cassetto stove
 altezza spondine: 78 mm
 altezza del sistema: 78 mm

Articolo n.	larghezza mobile	confezione	pezzo
91.213.43	600 mm	20	5.60
91.213.44	900 mm	20	10.20

 Accessori necessari: Viti per pannelli, PH zincato, TX vedere 85.134.3525 su www.opo.ch



91.213.43-44

Pannello posteriore in acciaio HETTICH ArciTech, argento

per larghezza mobile standard

tipo cassetto: cassetto / cassetto interno
 altezza spondine: 94 mm
 altezza del sistema: 94 mm

Articolo n.	larghezza mobile	confezione	pezzo
91.213.49	275 mm	20	4.02
91.213.50	300 mm	20	4.10
91.213.52	350 mm	20	4.31
91.213.54	400 mm	20	4.56
91.213.56	450 mm	20	4.86
91.213.58	500 mm	20	5.10
91.213.60	550 mm	20	5.35
91.213.62	600 mm	20	5.60
91.213.64	700 mm	20	9.25
91.213.66	800 mm	20	9.70
91.213.68	900 mm	20	10.20
91.213.70	1'000 mm	20	10.70
91.213.74	1'200 mm	2	11.60

 Accessori necessari: Viti per pannelli, PH zincato, TX vedere 85.134.3525 su www.opo.ch



91.213.49-74

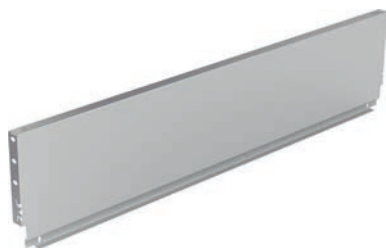

91.215.05-30

Pannello posteriore in acciaio HETTICH ArciTech, argento

per larghezza mobile standard

tipo cassetto: frontale cassetto / frontale cassetto interno

altezza spondine: 94 / 126 mm

altezza del sistema: 186 mm

Articolo n.	larghezza mobile	elemento	confezione	pezzo
91.215.05	275 mm	275 mm	10	5.30
91.215.06	300 mm	300 mm	10	5.50
91.215.08	350 mm	350 mm	10	5.90
91.215.10	400 mm	400 mm	10	6.25
91.215.12	450 mm	450 mm	10	6.75
91.215.14	500 mm	500 mm	10	7.05
91.215.16	550 mm	550 mm	10	7.45
91.215.18	600 mm	600 mm	10	7.85
91.215.20	700 mm	700 mm	10	11.25
91.215.22	800 mm	800 mm	10	12.05
91.215.24	900 mm	900 mm	10	12.85
91.215.26	1'000 mm	1'000 mm	10	13.65
91.215.30	1'200 mm	1'200 mm	10	15.10

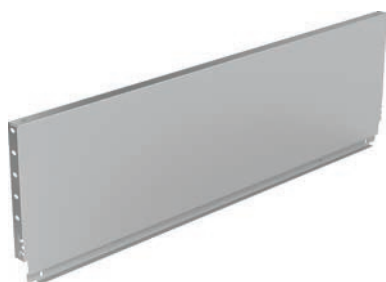
🔗 Accessori necessari: Viti per pannelli, PH zincato, TX vedere 85.134.3525 su www.opo.ch

91.216.61-86

Pannello posteriore in acciaio HETTICH ArciTech, argento

per larghezza mobile standard

altezza spondine: 94 / 126 mm

altezza del sistema: 250 mm

Articolo n.	larghezza mobile	elemento	confezione	pezzo
91.216.61	275 mm	275 mm	10	8.40
91.216.62	300 mm	300 mm	10	8.70
91.216.64	350 mm	350 mm	10	9.20
91.216.66	400 mm	400 mm	10	9.70
91.216.68	450 mm	450 mm	10	10.20
91.216.70	500 mm	500 mm	10	10.75
91.216.72	550 mm	550 mm	10	11.30
91.216.74	600 mm	600 mm	10	11.85
91.216.76	700 mm	700 mm	10	17.05
91.216.78	800 mm	800 mm	10	18.10
91.216.80	900 mm	900 mm	10	19.15
91.216.82	1'000 mm	1'000 mm	5	20.15
91.216.86	1200 mm	1'200 mm	5	22.20

🔗 Accessori necessari: Viti per pannelli, PH zincato, TX vedere 85.134.3525 su www.opo.ch



Pannello posteriore in alluminio HETTICH ArciTech, argento

per mobili di larghezza individuale e standard, da tagliare a misura

sistemi di cassetto: HETTICH ArciTech
 materiale: alluminio
 finitura: verniciato con polveri
 colore: argento



9121874

tipo cassetto: cassetto / cassetto interno

Articolo n.	altezza spondine	altezza del sistema	lunghezza	pezzo
91.922.00	94 mm	94 mm	2'000 mm	45.50
91.921.82	94 / 126 mm	218 mm	2'000 mm	55.70

i Altre finiture vedere su www.opd.ch

Kit da raccordi HETTICH ArciTech, argento

per pannello posteriore in legno o in alluminio sinistra/destra

schienale: alluminio / legno
 materiale: acciaio



91.506.30

tipo cassetto: cassetto stove

Articolo n.	altezza spondine	altezza del sistema	kit
91.506.30	78	78 mm	5.65

tipo cassetto: cassetto / cassetto interno

Articolo n.	altezza spondine	altezza del sistema	kit
91.506.41	94	94 mm	5.85



91.506.41

tipo cassetto: frontale cassetto

Articolo n.	altezza spondine	altezza del sistema	kit
91.506.43	94 / 126	186 mm	6.50
91.506.45	94 / 126	250 mm	10.05



91.506.43



92.573.00-10

Profilo da pannello posteriore da tagliare a misura HETTICH AvanTech YOU, altezza del sistema 101

Per mobili di larghezza variabile e standard
lunghezza 2000 mm
alluminio verniciato a polvere

Nota:

Il connettore per il profilo del pannello posteriore può essere ordinato separatamente

sistemi di cassetto:	HETTICH AvanTech YOU / HETTICH AvanTech YOU Inlay
tipo cassetto:	cassetto / frontale cassetto / cassetto interno / frontale cassetto interno
altezza spondine:	101 mm
altezza del sistema:	101 mm
schienale:	alluminio
materiale:	alluminio

Articolo n.	colore	larghezza mobile	lunghezza	confezione	pezzo
92.573.00	argento	200 - 1'200 mm	2'000 mm	1	72.70
92.573.05	bianco	200 - 1'200 mm	2'000 mm	1	72.70
92.573.10	antracite	200 - 1'200 mm	2'000 mm	1	72.70



92.573.01-11

Profilo da pannello posteriore da tagliare a misura HETTICH AvanTech YOU, altezza del sistema 139

Per mobili di larghezza variabile e standard
lunghezza 2000 mm
alluminio verniciato a polvere

Nota:

Il connettore per il profilo del pannello posteriore può essere ordinato separatamente

sistemi di cassetto:	HETTICH AvanTech YOU / HETTICH AvanTech YOU Inlay
tipo cassetto:	cassetto / frontale cassetto / cassetto interno / frontale cassetto interno
altezza spondine:	139 mm
altezza del sistema:	139 mm
schienale:	alluminio
materiale:	alluminio

Articolo n.	colore	larghezza mobile	lunghezza	confezione	pezzo
92.573.01	argento	200 - 1'200 mm	2'000 mm	1	116.20
92.573.06	bianco	200 - 1'200 mm	2'000 mm	1	116.20
92.573.11	antracite	200 - 1'200 mm	2'000 mm	1	116.20

Profilo da pannello posteriore da tagliare a misura HETTICH AvanTech YOU, altezza del sistema 187

Per mobili di larghezza variabile e standard
lunghezza 2000 mm
alluminio verniciato a polvere

Nota:

Il connettore per il profilo del pannello posteriore può essere ordinato separatamente

sistemi di cassetto: HETTICH AvanTech YOU / HETTICH AvanTech YOU Inlay
tipo cassetto: cassetto / frontale cassetto / cassetto interno / frontale cassetto interno

altezza spondine: 187 mm
altezza del sistema: 187 mm
schienale: alluminio
materiale: alluminio

Articolo n.	colore	larghezza mobile	lunghezza	confezione	pezzo
92.573.02	argento	200 - 1'200 mm	2'000 mm	1	140.10
92.573.07	bianco	200 - 1'200 mm	2'000 mm	1	140.10
92.573.12	antracite	200 - 1'200 mm	2'000 mm	1	140.10



92.573.02-12

Profilo da pannello posteriore da tagliare a misura HETTICH AvanTech YOU, altezza del sistema 251

Per mobili di larghezza variabile e standard
lunghezza 2000 mm
alluminio verniciato a polvere

Nota:

Il connettore per il profilo del pannello posteriore può essere ordinato separatamente

sistemi di cassetto: HETTICH AvanTech YOU / HETTICH AvanTech YOU Inlay
tipo cassetto: cassetto / frontale cassetto / cassetto interno / frontale cassetto interno

altezza spondine: 251 mm
altezza del sistema: 251 mm
schienale: alluminio
materiale: alluminio

Articolo n.	colore	larghezza mobile	lunghezza	confezione	pezzo
92.573.03	argento	200 - 1'200 mm	2'000 mm	1	156.00
92.573.08	bianco	200 - 1'200 mm	2'000 mm	1	156.00
92.573.13	antracite	200 - 1'200 mm	2'000 mm	1	156.00

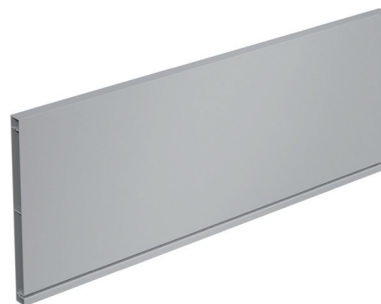

92.573.03-13



91.218.19-60



91.218.19-60

Comp. singoli per giunzione per pannello posteriore HETTICH ArciTech

per pannello posteriore in legno, argento

schienale: legno / alluminio

materiale: acciaio

sinistra	destra	altezza spondine	altezza del sistema	confezione	pezzo
91.218.19	91.218.20	78 mm	78 mm	30	2.41
91.218.27	91.218.28	94 mm	94 mm	30	2.47
91.218.43	91.218.44	94 / 126 mm	186 mm	30	3.88
91.218.59	91.218.60	94 / 126 mm	250 mm	30	4.57

Accessori necessari: Viti per pannelli, PH zincato, TX vedere 85.134.3512, pagina 1079



91.218.19-60



91.506.47-56

Kit di ringhierine per cassettoni con ringhierina / doppia gallery HETTICH ArciTech argento

kit composto da:
ringhierina (sinistra/destra)
fissaggio del frontale d'infiggere

tipo cassetto: frontale cassetto / frontale cassetto interno

elementi laterali: sospensione / doppia gallery

altezza spondine: 94 / 126 mm

altezza del sistema: 186 / 218 / 250 / 282 mm

schienale: acciaio / alluminio / legno

Articolo n.	lunghezza nominale	kit
91.506.47	270 mm	10.30
91.506.48	300 mm	10.55
91.506.49	350 mm	10.95
91.506.50	400 mm	11.40
91.506.52	450 mm	11.75
91.506.53	500 mm	12.20
91.506.54	550 mm	12.20
91.506.56	650 mm	12.60

Ringhierina longitudinale per cassettoni con ringhierina / doppia gallery
HETTICH ArciTech, argento

tipo cassetto: frontale cassetto / frontale cassetto interno
 elementi laterali: sospensione / doppia gallery
 altezza del sistema: 186 / 218 / 250 / 282 mm
 schienale: acciaio / alluminio / legno

sinistra	destra	lunghezza nominale confezione		pezzo
91.219.53	91.219.54	270 mm	30	3.56
91.219.63	91.219.64	300 mm	30	3.62
91.219.73	91.219.74	350 mm	30	3.88
91.219.83	91.219.84	400 mm	30	4.07
91.219.93	91.219.94	450 mm	30	4.25
91.220.03	91.220.04	500 mm	30	4.51
91.220.13	91.220.14	550 mm	30	4.51
91.220.33	91.220.34	650 mm	30	4.70

 Accessori necessari: Dispositivo di fissaggio del frontale per ringhierina longitudinale HETTICH ArciTech vedere 91.270.00-11, pagina 1391



9121953-9122034

TopSide HETTICH ArciTech, argento

incl. fissaggi del frontale da inserire e da avvitare

tipo cassetto: frontale cassetto / frontale cassetto interno
 elementi laterali: TopSide
 altezza spondine: 94 / 126 mm
 altezza del sistema: 186 / 218 mm
 schienale: acciaio / alluminio / legno

Articolo n.	lunghezza nominale	kit
91.229.12	400 mm	26.60
91.229.16	450 mm	26.80
91.229.20	500 mm	27.20
91.229.24	550 mm	27.40
91.229.32	650 mm	27.80



91.229.12-32



91.229.83-90

DesignSide vetro HETTICH ArciTech

vetro float trasparente con giunzioni incollate, spessore 8 mm, adattatore per DesignSide da ordinare a parte

tipo cassetto:	frontale cassetto / frontale cassetto interno
elementi laterali:	DesignSide
altezza spondine:	94 / 126 mm
altezza del sistema:	186 / 218 mm
schienale:	acciaio / alluminio / legno
materiale:	vetro
finitura:	Trasparenti

Articolo n.	lunghezza nominale	materiale	finitura	kit
91.229.83	270 mm	vetro	trasparenti	21.50
91.229.84	300 mm	vetro	trasparenti	21.50
91.229.85	350 mm	vetro	trasparenti	21.50
91.229.86	400 mm	vetro	trasparenti	21.70
91.229.87	450 mm	vetro	trasparenti	21.85
91.229.88	500 mm	vetro	trasparenti	22.10
91.229.89	550 mm	vetro	trasparenti	22.45
91.229.90	650 mm	vetro	trasparenti	22.75



91.229.73

Adattore DesignSide HETTICH ArciTech, argento, altezza del sistema 186 / 218 / 250 mm

incl. fissaggi del frontale da inserire e da avvitare, per la combinazione con DesignSide in vetro o giunzione per DesignSide

tipo cassetto:	frontale cassetto / frontale cassetto interno
elementi laterali:	DesignSide
schienale:	acciaio / alluminio / legno

Articolo n.	altezza spondine	altezza del sistema	kit
91.229.73	94 / 126 mm	186 / 218 mm	13.35
91.229.78	94 / 126 mm	218 / 250 mm	23.55

Frontale HETTICH ArciTech, argento

per larghezza mobile standard, con giunzioni per frontale premontate

tipo cassetto: cassetto interno
 altezza spondine: 94 mm
 altezza del sistema: 94 mm
 accorciato: si

Articolo n.	larghezza mobile	confezione	pezzo
91.227.95	300 mm	15	15.50
91.227.96	400 mm	15	17.00
91.227.97	450 mm	15	18.10
91.227.98	500 mm	15	18.90
91.227.99	600 mm	15	20.60
91.228.00	800 mm	15	24.25
91.228.01	900 mm	15	25.40
91.228.02	1'000 mm	15	26.90
91.228.03	1'200 mm	15	28.00



91.227.95-91.686.69

Frontale HETTICH ArciTech, argento

per larghezza mobile standard, con giunzioni e ringhierina premontate

tipo cassetto: frontale cassetto interno
 altezza spondine: 94 / 126 mm
 altezza del sistema: 186 mm
 accorciato: si

Articolo n.	larghezza mobile	confezione	pezzo
91.228.49	300 mm	15	22.20
91.228.50	400 mm	15	25.30
91.228.51	450 mm	15	26.90
91.228.52	500 mm	15	28.60
91.228.53	600 mm	15	31.70
91.228.54	800 mm	15	38.40
91.228.55	900 mm	15	41.50
91.228.56	1'000 mm	15	44.80
91.228.57	1'200 mm	15	51.10

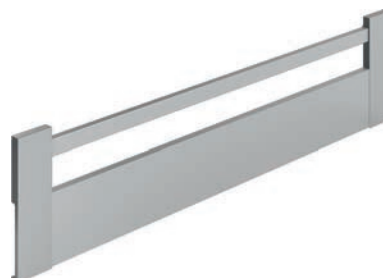

9122849-9122857



91.230.83

91.230.89

Giunzione per frontale HETTICH ArciTech, argento

per la combinazione con frontale in alluminio o frontale in materiale a scelta

portata: 60 kg

Articolo n.	tipo cassetto	altezza spondine	altezza del sistema	kit
91.230.83	cassetto interno	94 mm	94 mm	12.30
91.230.89	frontale cassetto interno	94 / 126 mm	186 mm	22.65



9123098

Frontale in alluminio HETTICH ArciTech, argento

per mobili di larghezza variabile e standard, da tagliare a misura, giunzioni da ordinare a parte

tipo cassetto: cassetto interno / frontale cassetto interno
 altezza spondine: 94 / 126 mm
 altezza del sistema: 94 / 126 / 186 / 218 mm
 accorciato: si

Articolo n.	lunghezza	pezzo
91.922.04	2'000 mm	37.90

i lunghezza su misura:
 larghezza interna - 2 x EB - 62 mm



91.827.06-14

Ringhiera trasversale / ringhiera per frontale in alluminio HETTICH ArciTech / OrgaStore 400

sistemi di cassetto: HETTICH ArciTech
 tipo cassetto: frontale cassetto / frontale cassetto interno
 altezza spondine: 94 / 126 mm
 altezza del sistema: 186 / 218 / 250 / 282 mm
 accorciato: si
 materiale: acciaio
 finitura: verniciato con polveri

Articolo n.	lunghezza	colore	L/A	pezzo
91.827.14	2'000 mm	bianco	13/25 mm	34.00
91.827.06	2'000 mm	argento	13/25 mm	34.00
91.827.12	2'000 mm	antracite	13/25 mm	34.00

i lunghezza su misura per OrgaStore 400:
 larghezza interna - 2 x EB - 34.5 mm
 lunghezza su misura per frontale cassetto interno:
 larghezza interna - 2 x EB - 66.5 mm

Cassetto sottoforno preassemblato HETTICH ArciTech, antracite

- utilizzabili con Actro a estrazione totale con Silen System, P20 o HETTICH Easys
- adattabili a mobili con spessore dei fianchi di 16 o 19 mm

cassetto composto da:

- 1 pezzi spondina sinistra / destra
- 1 pezzi schienale in acciaio (larghezza standard) o schienale in legno (larghezza individuale)
- 1 pezzi fondo
- 2 pezzi fissaggio del frontale d'ingfiere
- 2 pezzi placche di copertura in plastica con marchio Hettich

tipo cassetto: cassetto stove
 altezza spondine: 78 mm
 altezza del sistema: 78 mm

Articolo n.	lunghezza nominale	larghezza mobile	pezzo
92.342.07	500 mm	600 mm	32.40
92.342.08	500 mm	900 mm	46.10
92.342.39	500 mm	200 - 1'200 mm	su richiesta

dati di ordinazione necessari:

- BB = larghezza del piano da mm
- RB = larghezza schienali singoli da mm
- KB = larghezza mobile / elemento da mm

Altre finiture vedere su www.opo.ch

Per un ordine più facile, utilizzare le nostre configuratore ArciTech su www.opo.ch

Guida di estrazione HETTICH Actro vedere pagina 1421
 Tecnica di lavorazione HETTICH ArciTech vedere pagina 1444



92.342.07-39



92.342.07-39



91.653.53-91.684.50



91.653.53-91.684.50



91.653.53-91.684.50

Cassetto completi HETTICH ArciTech, antracite

- utilizzabili con Actro a estrazione totale con Silen System, P20 o HETTICH Easys
- adattabili a mobili con spessore dei fianchi di 16 o 19 mm

cassetto composto da:

- 1 pezzi spondina sinistra / destra
- 1 pezzi schienale in acciaio (larghezza standard) o schienale in legno (larghezza individuale)
- 1 pezzi fondo
- 2 pezzi fissaggio del frontale d'ingfiere
- 2 pezzi placche di copertura in plastica con marchio Hettich

tipo cassetto: cassetto / cassetto interno
 altezza spondine: 94 mm
 altezza del sistema: 94 mm

NL 450	pezzo	NL 500	pezzo	NL 550	pezzo	larghezza mobile
91.653.57	42.10	91.653.58	42.50	91.653.59	44.30	275 mm
91.653.65	42.40	91.653.66	42.80	91.653.67	44.70	300 mm
91.653.73	43.70	91.653.74	44.10	91.653.75	46.20	350 mm
91.653.81	43.90	91.653.82	45.00	91.653.83	47.00	400 mm
91.653.89	44.60	91.653.90	45.80	91.653.91	47.90	450 mm
91.653.97	45.40	91.653.98	46.00	91.653.99	48.80	500 mm
91.654.05	46.30	91.654.06	47.00	91.654.07	49.70	550 mm
91.654.13	47.00	91.654.14	47.60	91.654.15	48.70	600 mm
91.654.21	51.00	91.654.22	51.90	91.654.23	54.40	700 mm
91.654.29	53.30	91.654.30	54.30	91.654.31	56.90	800 mm
91.654.37	54.80	91.654.38	55.90	91.654.39	58.60	900 mm
91.654.45	59.00	91.654.46	60.20	91.654.47	62.50	1'000 mm
91.654.53	61.40	91.654.54	62.90	91.654.55	66.10	1'200 mm
91.684.47	s. r.	91.684.48	s. r.	91.684.49	s. r.	200 - 1'200 mm

- ☰ dati di ordinazione necessari:
 BB = larghezza del piano da mm
 RB = larghezza schienali singoli da mm
 KB = larghezza mobile / elemento da mm

📍 Altre finiture vedere su www.opo.ch

☰ Per un ordine più facile, utilizzare le nostre configuratore ArciTech su www.opo.ch

- 🔗 Guida di estrazione HETTICH Actro vedere pagina 1421
 Frontale per cassetto interno HETTICH ArciTech antracite vedere pagina 1389
 Tecnica di lavorazione HETTICH ArciTech vedere pagina 1444
 Organizzazione interna HETTICH ArciTech vedere pagina 1453

Cassetto completi HETTICH ArciTech, antracite

- utilizzabili con Actro a estrazione totale con Silen System, P20 o HETTICH Easys
- adattabili a mobili con spessore dei fianchi di 16 o 19 mm

cassetto composto da:

- 1 pezzi spondina sinistra / destra
- 1 pezzi schienale in acciaio (larghezza standard) o schienale in legno (larghezza individuale)
- 1 pezzi fondo
- 2 pezzi fissaggio del frontale d'ingfiere
- 2 pezzi placche di copertura in plastica con marchio Hettich

tipo cassetto: frontale cassetto / frontale cassetto interno
 elementi laterali: sospensione / TopSide / DesignSide
 altezza spondine: 94 mm
 altezza del sistema: 186 mm

NL 450	pezzo	NL 500	pezzo	NL 550	pezzo	larghezza mobile
91.655.65	42.60	91.655.66	43.00	91.655.67	44.70	275 mm
91.655.73	42.80	91.655.74	43.20	91.655.75	45.10	300 mm
91.655.81	44.50	91.655.82	44.90	91.655.83	47.00	350 mm
91.655.89	45.10	91.655.90	46.20	91.655.91	48.20	400 mm
91.655.97	46.20	91.655.98	47.40	91.655.99	49.50	450 mm
91.656.05	47.40	91.656.06	48.00	91.656.07	50.70	500 mm
91.656.13	48.60	91.656.14	49.30	91.656.15	52.10	550 mm
91.656.21	49.70	91.656.22	50.30	91.656.23	51.40	600 mm
91.656.29	58.20	91.656.30	59.10	91.656.31	61.60	700 mm
91.656.37	61.20	91.656.38	62.20	91.656.39	64.90	800 mm
91.656.45	63.50	91.656.46	64.60	91.656.47	67.40	900 mm
91.656.53	68.40	91.656.54	69.70	91.656.55	72.00	1'000 mm
91.656.61	72.50	91.656.62	73.90	91.656.63	77.10	1'200 mm
91.684.63	s. r.	91.684.64	s. r.	91.684.65	s. r.	200 - 1'200 mm

- ☰ dati di ordinazione necessari:
 BB = larghezza del piano da mm
 RB = larghezza schienali singoli da mm
 KB = larghezza mobile / elemento da mm

📍 Altre finiture vedere su www.opo.ch

📄 Per un ordine più facile, utilizzare le nostre configuratore ArciTech su www.opo.ch

- 🔗 Guida di estrazione HETTICH Actro vedere pagina 1421
- Elementi laterali HETTICH ArciTech antracite vedere pagina 1386
- Frontale per cassetto interno HETTICH ArciTech antracite vedere pagina 1389
- Tecnica di lavorazione HETTICH ArciTech vedere pagina 1444
- Organizzazione interna HETTICH ArciTech vedere pagina 1453

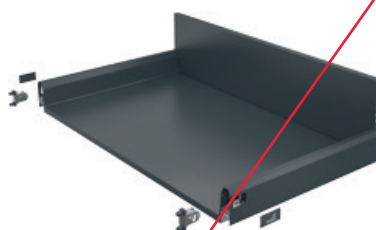

91.655.61-91.684.66

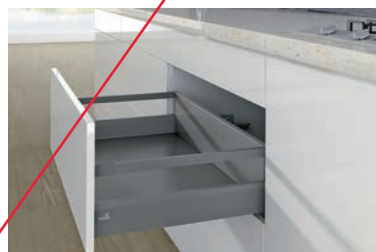

91.655.61-91.684.66



91.655.61-91.684.66



91.655.61-91.684.66



91.655.61-91.684.66



91.659.77-91.684.98



91.659.77-91.684.98



91.659.77-91.684.98

Cassetto completi HETTICH ArciTech, antracite

- utilizzabili con Actro a estrazione totale con Silen System, P20 o HETTICH Easys
- adattabili a mobili con spessore dei fianchi di 16 o 19 mm

cassetto composto da:

- 1 pezzi spondina sinistra / destra
- 1 pezzi schienale in acciaio (larghezza standard) o schienale in legno (larghezza individuale)
- 1 pezzi fondo
- 2 pezzi fissaggio del frontale d'ingfiere
- 2 pezzi placche di copertura in plastica con marchio Hettich

tipo cassetto: frontale cassetto
 elementi laterali: sospensione / doppia gallery
 altezza spondine: 94 mm
 altezza del sistema: 250 mm

NL 450	pezzo	NL 500	pezzo	NL 550	pezzo	larghezza mobile
91.660.29	51.90	91.660.30	52.60	91.660.31	55.40	550 mm
91.660.37	53.20	91.660.38	53.80	91.660.39	54.80	600 mm
91.684.95	s. r.	91.684.96	s. r.	91.684.97	s. r.	200 - 1'200 mm

- 📄 dati di ordinazione necessari:
 BB = larghezza del piano da mm
 RB = larghezza schienali singoli da mm
 KB = larghezza mobile / elemento da mm

📄 Altre finiture vedere su www.opo.ch

📄 Per un ordine più facile, utilizzare le nostre configuratore ArciTech su www.opo.ch

- 🔗 Guida di estrazione HETTICH Actro vedere pagina 1421
- Elementi laterali HETTICH ArciTech antracite vedere pagina 1386
- Tecnica di lavorazione HETTICH ArciTech vedere pagina 1444
- Organizzazione interna HETTICH ArciTech vedere pagina 1453



Kit da cassetto completi HETTICH ArciTech, antracite

- utilizzabili con guide QUADRO a estrazione totale con Silen System, P20 o HETTICH Easys
- adattabili a mobili con spessore dei fianchi di 16 o 19 mm

Kit formato da:

- 1 pezzi spondina sinistra / destra
- 2 pezzi dispositivo di fissaggio del frontale per spondina mont. a pressione
- 2 pezzi placche di copertura in plastica con marchio Hettich
- 2 pezzi raccordi per schienale per cassetti con schienale in legno per larghezza individuale

tipo cassetto: cassetto stove
 altezza spondine: 78 mm
 altezza del sistema: 78 mm
 schienale: legno

Articolo n.	lunghezza nominale	larghezza mobile	kit
92.344.93	500 mm	200 - 1'200 mm	24.00

i Altre finiture vedere su www.opo.ch

e Guida di estrazione HETTICH Actro vedere pagina 1421
 Tecnica di lavorazione HETTICH ArciTech vedere pagina 1444



92.344.93

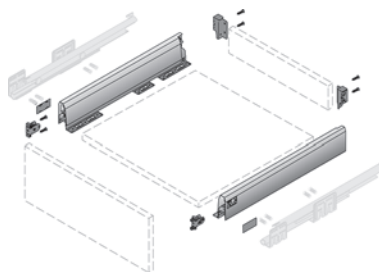

92.344.93



91.505.21-28



91.505.21-28

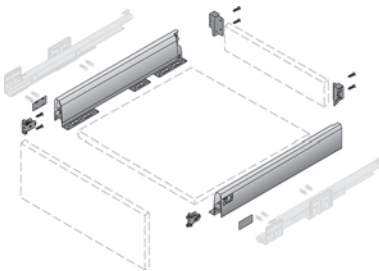

91.505.21-28

Kit da cassetto completi HETTICH ArciTech, antracite

- utilizzabili con guide QUADRO a estrazione totale con Silen System, P20 o HETTICH Easys
- adattabili a mobili con spessore dei fianchi di 16 o 19 mm

Kit formato da:

- 1 pezzi spondina sinistra / destra
- 2 pezzi dispositivo di fissaggio del frontale per spondina mont. a pressione
- 2 pezzi placche di copertura in plastica con marchio Hettich
- 2 pezzi raccordi per schienale per cassetti con schienale in legno o d'alluminio per larghezza individuale

tipo cassetto:	cassetto / cassetto interno
altezza spondine:	94 mm
altezza del sistema:	94 mm
schienale:	legno / alluminio

Articolo n.	lunghezza nominale	larghezza mobile	kit
91.505.21	270 mm	200 - 1'200 mm	27.40
91.505.22	300 mm	200 - 1'200 mm	27.40
91.505.23	350 mm	200 - 1'200 mm	27.70
91.505.24	400 mm	200 - 1'200 mm	28.20
91.505.25	450 mm	200 - 1'200 mm	28.60
91.505.26	500 mm	200 - 1'200 mm	29.00
91.505.27	550 mm	200 - 1'200 mm	29.40
91.505.28	650 mm	200 - 1'200 mm	29.80

ⓘ Altre finiture vedere su www.opo.ch

- 🔗 Guida di estrazione HETTICH Actro vedere pagina 1421
- 🔗 Pannello posteriore in alluminio HETTICH ArciTech antracite vedere pagina 1385
- 🔗 Frontale per cassetto interno HETTICH ArciTech antracite vedere pagina 1389
- 🔗 Tecnica di lavorazione HETTICH ArciTech vedere pagina 1444
- 🔗 Organizzazione interna HETTICH ArciTech vedere pagina 1453



Kit da cassetto completi HETTICH ArciTech con sospensione, antracite

- utilizzabili con guide QUADRO a estrazione totale con Silen System, P20 o HETTICH Easys
- adattabili a mobili con spessore dei fianchi di 16 o 19 mm

Kit formato da:

- 1 pezzi spondina sinistra / destra
- 2 pezzi dispositivo di fissaggio del frontale per spondina mont. a pressione
- 2 pezzi placche di copertura in plastica con marchio Hettich
- 2 pezzi raccordi per schienale per cassetti con schienale in legno o d'alluminio per larghezza individuale
- 2 pezzi ringhierine longitudinale / 2 pezzi dispositivo di fissaggio del frontale mont. a pressione

tipo cassetto: frontale cassetto / frontale cassetto interno
 elementi laterali: sospensione
 altezza spondine: 94 mm
 altezza del sistema: 186 mm
 schienale: legno / alluminio



91.505.37-45



91.505.37-45

Articolo n.	lunghezza nominale	larghezza mobile	kit
91.505.37	270 mm	200 - 1'200 mm	38.30
91.505.38	300 mm	200 - 1'200 mm	38.50
91.505.39	350 mm	200 - 1'200 mm	39.30
91.505.40	400 mm	200 - 1'200 mm	40.20
91.505.42	450 mm	200 - 1'200 mm	41.00
91.505.43	500 mm	200 - 1'200 mm	41.80
91.505.44	550 mm	200 - 1'200 mm	42.20
91.505.45	650 mm	200 - 1'200 mm	43.10

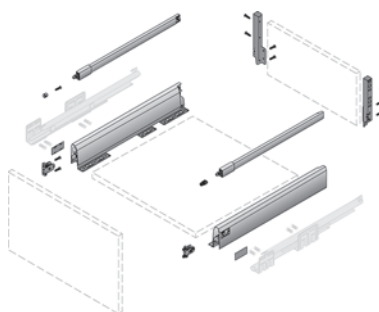

91.505.37-45

i Altre finiture vedere su www.opo.ch

- e** Guida di estrazione HETTICH Actro vedere pagina 1421
- Pannello posteriore in alluminio HETTICH ArciTech antracite vedere pagina 1385
- Frontale per cassetto interno HETTICH ArciTech antracite vedere pagina 1389
- Tecnica di lavorazione HETTICH ArciTech vedere pagina 1444
- Organizzazione interna HETTICH ArciTech vedere pagina 1453



91.506.62-69



91.506.62-69

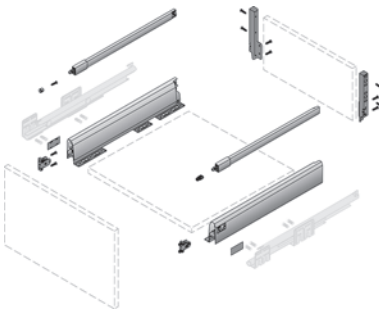

91.506.62-69

Kit da cassetto completi HETTICH ArciTech con sospensione, antracite

- utilizzabili con guide QUADRO a estrazione totale con Silen System, P20 o HETTICH Easys
- adattabili a mobili con spessore dei fianchi di 16 o 19 mm

Kit formato da:

- 1 pezzi spondina sinistra / destra
- 2 pezzi dispositivo di fissaggio del frontale per spondina mont. a pressione
- 2 pezzi placche di copertura in plastica con marchio Hettich
- 2 pezzi raccordi per schienale per cassetti con schienale in legno o d'alluminio per larghezza individuale
- 2 pezzi ringhierine longitudinale / 2 pezzi dispositivo di fissaggio del frontale mont. a pressione

tipo cassetto:	frontale cassetto
elementi laterali:	sospensione / doppia gallery
altezza spondine:	94 mm
altezza del sistema:	250 mm
schienale:	legno / alluminio

Articolo n.	lunghezza nominale	larghezza mobile	kit
91.506.62	270 mm	200 - 1'200 mm	41.80
91.506.63	300 mm	200 - 1'200 mm	42.00
91.506.64	350 mm	200 - 1'200 mm	42.80
91.506.65	400 mm	200 - 1'200 mm	43.70
91.506.66	450 mm	200 - 1'200 mm	44.60
91.506.67	500 mm	200 - 1'200 mm	45.40
91.506.68	550 mm	200 - 1'200 mm	45.80
91.506.69	650 mm	200 - 1'200 mm	46.60

i Altre finiture vedere su www.opo.ch

- e** Guida di estrazione HETTICH Actro vedere pagina 1421
- Pannello posteriore in alluminio HETTICH ArciTech antracite vedere pagina 1385
- Elementi laterali HETTICH ArciTech antracite vedere pagina 1386
- Frontale per cassetto interno HETTICH ArciTech antracite vedere pagina 1389
- Tecnica di lavorazione HETTICH ArciTech vedere pagina 1444
- Organizzazione interna HETTICH ArciTech vedere pagina 1453



Kit da cassetto flessibili HETTICH ArciTech, antracite

- utilizzabili con Actro a estrazione totale con Silen System, P20 o HETTICH Easys
- adattabili a mobili con spessore dei fianchi di 16 o 19 mm

Utilizzabile con schienali d'acciaio per larghezze standard o con schienali in legno per larghezze individuali

kit composto da:

- 1 pezzi spondina sinistra / destra
 - 2 pezzi fissaggio del frontale d'innestare
 - 2 pezzi placche di copertura in plastica con marchio Hettich
- materiale di fissaggio

tipo cassetto: cassetto stove
 altezza spondine: 78 mm
 altezza del sistema: 78 mm
 schienale: acciaio / legno



92.344.71

Articolo n.	lunghezza nominale	larghezza mobile	pezzo
92.344.71	500 mm	200 - 1'200 mm	23.15

- i** Altre finiture vedere su www.opo.ch
- 📄** Per un ordine più facile, utilizzare le nostre configuratore ArciTech su www.opo.ch
- 🔗** Guida di estrazione HETTICH Actro vedere pagina 1421
 Pannello posteriore in acciaio HETTICH ArciTech antracite vedere pagina 1383
 Tecnica di lavorazione HETTICH ArciTech vedere pagina 1444

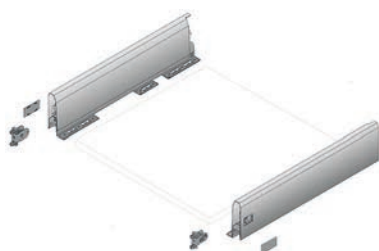

91.504.84-91

Kit da cassetto flessibili HETTICH ArciTech antracite

- utilizzabili con Actro a estrazione totale con Silen System, P20 o HETTICH Easys
- adattabili a mobili con spessore dei fianchi di 16 o 19 mm

Utilizzabile con schienali d'acciaio per larghezze standard o con schienali d'alluminio o in legno per larghezze individuali

kit composto da:

- 1 pezzi spondina sinistra / destra
 - 2 pezzi fissaggio del frontale d'ingfiere
 - 2 pezzi placche di copertura in plastica con marchio Hettich
- materiale di fissaggio

tipo cassetto:	cassetto / cassetto interno / frontale cassetto / frontale cassetto interno
elementi laterali:	sospensione / doppia gallery / TopSide / DesignSide
altezza spondine:	94 mm
altezza del sistema:	94 / 186 / 218 / 250 / 282 mm
schienale:	acciaio / alluminio / legno

Articolo n.	lunghezza nominale	larghezza mobile	kit
91.504.84	270 mm	200 - 1'200 mm	21.50
91.504.85	300 mm	200 - 1'200 mm	21.50
91.504.86	350 mm	200 - 1'200 mm	21.95
91.504.87	400 mm	200 - 1'200 mm	22.30
91.504.88	450 mm	200 - 1'200 mm	22.75
91.504.89	500 mm	200 - 1'200 mm	23.15
91.504.90	550 mm	200 - 1'200 mm	23.60
91.504.91	650 mm	200 - 1'200 mm	23.95

Altre finiture vedere su www.opo.ch

Per un ordine più facile, utilizzare le nostre configuratore ArciTech su www.opo.ch

Guida di estrazione HETTICH Actro vedere pagina 1421

Pannello posteriore in acciaio HETTICH ArciTech antracite vedere pagina 1383

Elementi laterali HETTICH ArciTech antracite vedere pagina 1386

Frontale per cassetto interno HETTICH ArciTech antracite vedere pagina 1389

Tecnica di lavorazione HETTICH ArciTech vedere pagina 1444

Organizzazione interna HETTICH ArciTech vedere pagina 1453

Spondine per cassetto HETTICH ArciTech, antracite

- utilizzabili con guide Actro a estrazione totale con Silent System, P20, HETTICH Easys
- adattabili a mobili con spessore dei fianchi di 16 o 19 mm

confezioni industriali per larghezze individuali con schienali in legno o per larghezze standard con schienali d'acciaio

tipo cassetto: cassetto stove
 altezza spondine: 78 mm
 altezza del sistema: 78 mm
 schienale: acciaio / legno

sinistra	destra	lunghezza nominale	larghezza mobile	confezione	pezzo
92.274.54	92.274.55	500 mm	200 - 1'200 mm	15	8.15

 Altre finiture vedere su www.opo.ch

 Per un ordine più facile, utilizzare le nostre configuratore ArciTech su www.opo.ch

-  Guida di estrazione HETTICH Actro vedere pagina 1421
- Supports frontaux e accessori HETTICH ArciTech vedere pagina 1391
- Pannello posteriore in acciaio HETTICH ArciTech antracite vedere pagina 1383
- Tecnica di lavorazione HETTICH ArciTech vedere pagina 1444



92.274.54-55



92.274.54-55



91.212.81-96



91.212.81-96



91.212.81-96



91.212.81-96

Spondine per cassetto HETTICH ArciTech, antracite

- utilizzabili con guide Actro a estrazione totale con Silent System, P20, HETTICH Easys
- adattabili a mobili con spessore dei fianchi di 16 o 19 mm

confezioni industriali per larghezze individuali con schienali d'alluminio o in legno o per larghezze standard con schienali d'acciaio

tipo cassetto: cassetto / cassetto interno / frontale cassetto / frontale cassetto interno
 elementi laterali: sospensione / doppia gallery / TopSide / DesignSide
 altezza spondine: 94 mm
 altezza del sistema: 94 / 186 / 218 / 250 / 282 mm
 schienale: acciaio / alluminio / legno

sinistra	destra	lunghezza nominale	larghezza mobile	confezione	pezzo
91.212.81	91.212.82	270 mm	200 - 1'200 mm	15	7.35
91.212.83	91.212.84	300 mm	200 - 1'200 mm	15	7.35
91.212.85	91.212.86	350 mm	200 - 1'200 mm	15	7.50
91.212.87	91.212.88	400 mm	200 - 1'200 mm	15	7.75
91.212.89	91.212.90	450 mm	200 - 1'200 mm	15	7.95
91.212.91	91.212.92	500 mm	200 - 1'200 mm	15	8.15
91.212.93	91.212.94	550 mm	200 - 1'200 mm	15	8.35
91.212.95	91.212.96	650 mm	200 - 1'200 mm	15	8.60

Altre finiture vedere su www.opo.ch

Zur einfachen Bestellung verwenden Sie bitte den ArciTech-Konfigurator auf www.opo.ch

Guida di estrazione HETTICH Actro vedere pagina 1421

Supports frontaux e accessori HETTICH ArciTech vedere pagina 1391

Pannello posteriore in acciaio HETTICH ArciTech antracite vedere pagina 1383

Elementi laterali HETTICH ArciTech antracite vedere pagina 1386

Frontale per cassetto interno HETTICH ArciTech antracite vedere pagina 1389

Tecnica di lavorazione HETTICH ArciTech vedere pagina 1444

Organizzazione interna HETTICH ArciTech vedere pagina 1453

Pannello posteriore in acciaio HETTICH ArciTech, antracite

per larghezza mobile standard

tipo cassetto: cassetto stove

altezza spondine: 78 mm

altezza del sistema: 78 mm

Articolo n.	larghezza mobile	confezione	pezzo
91.213.47	600 mm	20	5.60
91.213.48	900 mm	20	10.20

 Accessori necessari: Viti per pannelli, PH zincato, TX vedere 85.134.3525 su www.opo.ch



91.213.47-48

Pannello posteriore in acciaio HETTICH ArciTech, antracite

per larghezza mobile standard

tipo cassetto: cassetto / cassetto interno

altezza spondine: 94 mm

altezza del sistema: 94 mm

Articolo n.	larghezza mobile	confezione	pezzo
91.214.01	275 mm	20	4.02
91.214.02	300 mm	20	4.10
91.214.04	350 mm	20	4.31
91.214.06	400 mm	20	4.56
91.214.08	450 mm	20	4.86
91.214.10	500 mm	20	5.10
91.214.12	550 mm	20	5.35
91.214.14	600 mm	20	5.60
91.214.16	700 mm	20	9.25
91.214.18	800 mm	20	9.70
91.214.20	900 mm	20	10.20
91.214.22	1'000 mm	20	10.70
91.214.26	1'200 mm	20	11.60

 Accessori necessari: Viti per pannelli, PH zincato, TX vedere 85.134.3525 su www.opo.ch



91.214.01-26



91.215.57-82

Pannello posteriore in acciaio HETTICH ArciTech, antracite

per larghezza mobile standard

tipo cassetto: frontale cassetto / frontale cassetto interno
 altezza spondine: 94 / 126 mm
 altezza del sistema: 186 mm

Articolo n.	larghezza mobile	confezione	pezzo
91.215.57	275 mm	10	5.30
91.215.58	300 mm	10	5.50
91.215.60	350 mm	10	5.90
91.215.62	400 mm	10	6.25
91.215.64	450 mm	10	6.75
91.215.66	500 mm	10	7.05
91.215.68	550 mm	10	7.45
91.215.70	600 mm	10	7.85
91.215.72	700 mm	10	11.25
91.215.74	800 mm	10	12.05
91.215.76	900 mm	10	12.85
91.215.78	1'000 mm	10	13.65
91.215.82	1'200 mm	10	15.10

🔗 Accessori necessari: Viti per pannelli, PH zincato, TX vedere 85.134.3525 su www.opo.ch



91.217.13-38

Pannello posteriore in acciaio HETTICH ArciTech, antracite

per larghezza mobile standard

tipo cassetto: frontale cassetto
 altezza spondine: 94 / 126 mm
 altezza del sistema: 250 mm

Articolo n.	larghezza mobile	confezione	pezzo
91.217.13	275 mm	10	8.40
91.217.14	300 mm	10	8.70
91.217.16	350 mm	10	9.20
91.217.18	400 mm	10	9.70
91.217.20	450 mm	10	10.20
91.217.22	500 mm	10	10.75
91.217.24	550 mm	10	11.30
91.217.26	600 mm	10	11.85
91.217.28	700 mm	10	17.05
91.217.30	800 mm	10	18.10
91.217.32	900 mm	10	19.15
91.217.34	1'000 mm	5	20.15
91.217.38	1'200 mm	5	22.20

🔗 Accessori necessari: Viti per pannelli, PH zincato, TX vedere 85.134.3512 su www.opo.ch



Pannello posteriore in alluminio HETTICH ArciTech, antracite

per mobili di larghezza individuale e standard, da tagliare a misura

materiale: alluminio

tipo cassetto: cassetto / cassetto interno

Articolo n.	altezza spondine	altezza del sistema	lunghezza	pezzo
91.922.01	94 mm	94 mm	2'000 mm	45.50

tipo cassetto: frontale cassetto / frontale cassetto interno

Articolo n.	altezza spondine	altezza del sistema	lunghezza	pezzo
91.921.90	94 / 126 mm	186 mm	2'000 mm	59.50

Altre finiture vedere su www.opo.ch



91.218.80-91.922.01

Kit da raccordi HETTICH ArciTech antracite

per pannello posteriore in legno o in alluminio sinistra/destra

schienale: alluminio / legno

materiale: acciaio

tipo cassetto: cassetto stove

Articolo n.	altezza spondine	altezza del sistema	kit
91.505.00	78 mm	78 mm	5.65

tipo cassetto: cassetto / cassetto interno

Articolo n.	altezza spondine	altezza del sistema	kit
91.505.01	94 mm	94 mm	5.85

tipo cassetto: frontale cassetto

Articolo n.	altezza spondine	altezza del sistema	kit
91.505.03	94 / 126 mm	186 mm	6.50
91.505.06	94 / 126 mm	250 mm	10.05

Accessori necessari: Viti per pannelli, PH zincato, TX vedere 85.134.3512, pagina 1079

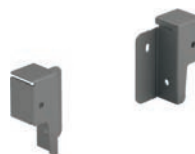

91.505.00



91.505.01



91.505.03



91.218.23-64

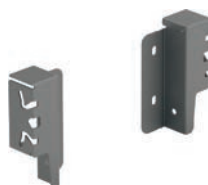

91.218.23-64



91.505.12-19

Componenti singoli giunzione per pannello posteriore HETTICH ArciTech

per pannello posteriore in legno, antracite

schienale: alluminio / legno

materiale: acciaio

sinistra	destra	altezza spondine	altezza del sistema	confezione	pezzo
91.218.23	91.218.24	78 mm	78 mm	30	2.41
91.218.31	91.218.32	94 mm	94 mm	30	2.47
91.218.47	91.218.48	94 / 126 mm	186 mm	30	3.88
91.218.63	91.218.64	94 / 126 mm	250 mm	30	4.57

🔗 Accessori necessari: Viti per pannelli, PH zincato, TX vedere 85.134.3512 su www.opo.ch



91.218.23-64

Kit di ringhierine per cassettoni con ringhierina / doppia gallery HETTICH ArciTech antracite

kit composto da:
ringhierina (sinistra/destra)
fissaggio del frontale d'ingfiere

tipo cassetto: frontale cassetto / frontale cassetto interno

elementi laterali: sospensione / doppia gallery

altezza spondine: 94 / 126 mm

altezza del sistema: 186 / 218 / 250 / 282 mm

schienale: acciaio / alluminio / legno

Articolo n.	lunghezza nominale	kit
91.505.12	270 mm	10.30
91.505.13	300 mm	10.55
91.505.14	350 mm	10.95
91.505.15	400 mm	11.40
91.505.16	450 mm	11.75
91.505.17	500 mm	12.20
91.505.18	550 mm	12.20
91.505.19	650 mm	12.60

Ringhierina longitudinale per cassettoni con ringhierina / doppia gallery
HETTICH ArciTech, antracite

tipo cassetto: frontale cassetto / frontale cassetto interno
 elementi laterali: sospensione / doppia gallery
 altezza del sistema: 186 / 218 / 250 / 282 mm
 schienale: acciaio / alluminio / legno



91.219.55-91.220.36

sinistra	destra	lunghezza nominale	confezione	pezzo
91.219.55	91.219.56	270 mm	30	3.56
91.219.65	91.219.66	300 mm	30	3.62
91.219.75	91.219.76	350 mm	30	3.88
91.219.85	91.219.86	400 mm	30	4.07
91.219.95	91.219.96	450 mm	30	4.25
91.220.05	91.220.06	500 mm	30	4.51
91.220.15	91.220.16	550 mm	30	4.51
91.220.35	91.220.36	650 mm	30	4.70

 Accessori necessari: Dispositivo di fissaggio del frontale per ringhierina longitudinale HETTICH ArciTech vedere 91.270.00-11, pagina 1391

TopSide HETTICH ArciTech, antracite

incl. fissaggi del frontale da inserire e da avvitare

tipo cassetto: frontale cassetto / frontale cassetto interno
 elementi laterali: TopSide
 altezza spondine: 94 / 126 mm
 altezza del sistema: 186 / 218 mm
 schienale: acciaio / alluminio / legno



91.229.13-33

Articolo n.	lunghezza nominale	materiale	kit
91.229.13	400 mm	acciaio	26.60
91.229.17	450 mm	acciaio	26.80
91.229.21	500 mm	acciaio	27.20
91.229.25	550 mm	acciaio	27.40
91.229.33	650 mm	acciaio	27.80



91.229.83-90

DesignSide vetro HETTICH ArciTech

vetro float trasparente con giunzioni incollate, spessore 8 mm, adattatore per DesignSide da ordinare a parte

tipo cassetto:	frontale cassetto / frontale cassetto interno
elementi laterali:	DesignSide
altezza spondine:	94 / 126 mm
altezza del sistema:	186 / 218 mm
schienale:	acciaio / alluminio / legno
materiale:	vetro
finitura:	Trasparenti

Articolo n.	lunghezza nominale	materiale	finitura	kit
91.229.83	270 mm	vetro	trasparenti	21.50
91.229.84	300 mm	vetro	trasparenti	21.50
91.229.85	350 mm	vetro	trasparenti	21.50
91.229.86	400 mm	vetro	trasparenti	21.70
91.229.87	450 mm	vetro	trasparenti	21.85
91.229.88	500 mm	vetro	trasparenti	22.10
91.229.89	550 mm	vetro	trasparenti	22.45
91.229.90	650 mm	vetro	trasparenti	22.75



91.229.74

Adattore DesignSide HETTICH ArciTech, antracite, altezza del sistema 186 / 218 / 250 mm

incl. fissaggi del frontale da inserire e da avvitare, per la combinazione con DesignSide in vetro o giunzione per DesignSide

tipo cassetto:	frontale cassetto / frontale cassetto interno
elementi laterali:	DesignSide
schienale:	acciaio / legno / alluminio

Articolo n.	altezza spondine	altezza del sistema	kit
91.229.74	94 / 126 mm	186 / 218 mm	13.35
91.229.79	94 / 126 mm	218 / 250 mm	23.55

Frontale HETTICH ArciTech, antracite

per larghezza mobile standard, con giunzioni per frontale premontate

tipo cassetto: cassetto interno
 altezza spondine: 94 mm
 altezza del sistema: 94 mm
 accorciato: si

Articolo n.	larghezza mobile	confezione	pezzo
91.400.85	300 mm	15	20.20
91.400.86	400 mm	15	17.00
91.400.87	450 mm	15	18.10
91.400.88	500 mm	15	18.90
91.400.89	600 mm	15	20.60
91.400.90	800 mm	15	36.20
91.400.91	900 mm	15	25.40
91.400.92	1'000 mm	15	38.50
91.400.93	1'200 mm	15	38.80



91.400.85-91.686.77

Frontale HETTICH ArciTech, antracite

per larghezza mobile standard, con giunzioni e ringhierina premontate

tipo cassetto: frontale cassetto interno
 altezza spondine: 94 / 126 mm
 altezza del sistema: 186 mm
 accorciato: si

Articolo n.	larghezza mobile	confezione	pezzo
91.401.03	300 mm	15	28.80
91.401.04	400 mm	15	25.30
91.401.05	450 mm	15	26.90
91.401.06	500 mm	15	28.60
91.401.07	600 mm	15	31.70
91.401.08	800 mm	15	43.90
91.401.09	900 mm	15	41.50
91.401.10	1'000 mm	15	47.20
91.401.11	1'200 mm	15	50.30



91.401.03-91.686.79



91.401.21

91.401.23

Giunzione per frontale HETTICH ArciTech, antracite

per la combinazione con frontale in alluminio o frontale in materiale a scelta
portata: 60 kg

Articolo n.	tipo cassetto	altezza spondine	altezza del sistema	kit
91.401.21	cassetto interno	94 mm	94 mm	14.15
91.401.23	frontale cassetto interno	94 / 126 mm	186 mm	26.10

Accessori nec.: Frontale in alluminio HETTICH ArciTech, antracite vedere 91.922.05, pagina 1390



91.922.05

Frontale in alluminio HETTICH ArciTech, antracite

per mobili di larghezza variabile e standard, da tagliare a misura, giunzioni da ordinare a parte

tipo cassetto: cassetto interno / frontale cassetto interno
 altezza spondine: 94 / 126 mm
 altezza del sistema: 94 / 126 / 186 / 218 mm
 accorciato: sì

Articolo n.	lunghezza	pezzo
91.922.05	2'000 mm	37.90

lunghezza su misura:
larghezza interna - 2 x EB - 62 mm



91.827.06-14

Ringhierina trasversale / ringhierina per frontale in alluminio HETTICH ArciTech / OrgaStore 400

sistemi di cassetto: HETTICH ArciTech
 tipo cassetto: frontale cassetto / frontale cassetto interno
 altezza spondine: 94 / 126 mm
 altezza del sistema: 186 / 218 / 250 / 282 mm
 accorciato: sì
 materiale: acciaio
 finitura: verniciato con polveri

Articolo n.	lunghezza	colore	L/A	pezzo
91.827.14	2'000 mm	bianco	13/25 mm	34.00
91.827.06	2'000 mm	argento	13/25 mm	34.00
91.827.12	2'000 mm	antracite	13/25 mm	34.00

lunghezza su misura per OrgaStore 400:
 larghezza interna - 2 x EB - 34.5 mm
 lunghezza su misura per frontale cassetto interno:
 larghezza interna - 2 x EB - 66.5 mm

Dispositivo di fissaggio del frontale per spondina HETTICH ArciTech

reg. laterale +/-1,5 mm, reg. dell'altezza +/- 2 mm

tipo cassetto: cassetto stove / cassetto rinse / cassetto interno /
frontale cassetto / frontale cassetto interno
altezza spondine: 78 / 94 / 126 mm
altezza del sistema: 78 / 94 / 126 / 186 / 218 / 250 / 282 mm
materiale: plastica / acciaio

Articolo n.	esecuzione	confezione	pezzo
91.230.11	d'avvitare	150	1.52
91.230.10	con perno d'espansione ø 10/12,5 mm	150	1.52

 Accessori necessari: Viti per pannelli TC, ok-vis acciaio zin vedere 85.175.3516 su www.opo.ch



9123010-9123011

Dispositivo di fissaggio del frontale per ringhierina longitudinale HETTICH ArciTech

tipo cassetto: frontale cassetto / frontale cassetto interno
altezza del sistema: 186 / 218 / 250 / 282 mm
materiale: plastica / acciaio

Articolo n.	esecuzione	pezzo
91.270.11	d'avvitare	0.37
91.270.00	con perno d'espansione ø 10 / 12.5 mm	0.37

 Accessori necessari: Viti per pannelli TC, ok-vis acciaio zin vedere 85.175.3516 su www.opo.ch



91.270.00-11



91.230.05-03



91.230.06-01



91.230.07-66

Placche di copertura HETTICH ArciTech per cassetti

utilizzabili a sinistra/destra

tipo cassetto: cassetto stove / cassetto / cassetto interno / frontale
cassetto / frontale cassetto interno
altezza spondine: 78 / 94 / 126 mm
altezza del sistema: 78 / 94 / 126 / 186 / 218 / 250 / 282 mm
materiale: plastica

Articolo n.	colore	esecuzione	pezzo
91.230.05	antracite	con logo Hettich	0.25
91.230.00	antracite	-	0.19
91.230.09	effetto alluminio	con logo Hettich	0.84
91.230.04	effetto alluminio	-	0.79
91.230.08	effetto cromato	con logo Hettich	1.02
91.230.03	effetto cromato	-	0.89
91.230.06	bianco	con logo Hettich	0.25
91.230.01	bianco	-	0.19
91.230.07	effetto inox	con logo Hettich	0.84
91.230.02	effetto inox	-	0.79
91.349.67	grigio quazo	con logo Hettich	0.25
91.349.66	grigio quazo	-	0.19



91.230.80

Stabilizzatore per frontale HETTICH ArciTech / AvanTech

per la stabilizzazione di frontali larghi e/o alti, consigliato per mobili con larghezza a 600 mm

tipo cassetto: cassetto stove / cassetto / cassetto interno / frontale
cassetto / frontale cassetto interno
altezza spondine: 78 / 94 / 126 mm
altezza del sistema: 78 / 94 / 126 / 186 / 218 / 250 / 282 mm
larghezza mobile: 700 / 800 / 900 / 1'000 / 1'200 mm

Articolo n.	esecuzione	confezione	pezzo
91.230.80	con perno d'espansione \varnothing 10 / 12.5 mm	150	1.46

Accessori necessari: Viti per pannelli TC, ok-vis acciaio zin vedere 85.175.3516 su www.opd.ch

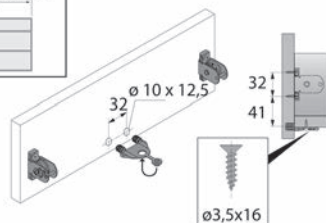
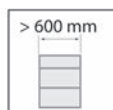

91.230.80



Stabilizzatore per frontale per frontale in alluminio

per la stabilizzazione di frontali larghi e/o alti, rinforza la giunzione tra fondo del cassetto/cassettono e frontale, la regolazione verticale e laterale è possibile anche se è montato lo stabilizzatore per frontale, per il montaggio sotto il fondo del cassetto/cassettono dopo la regolazione de frontale

kit composto da:

- 1 pezzi squadra fiss. frontale, acciaio zincocromato
- 3 pezzi vite speciale ø 5x14 mm
- 1 pezzi viti a testa bombata ø 4x12 mm

sistemi di cassetto: HETTICH ArciTech / HETTICH AvanTech

Articolo n.	L/L/A	pezzo
90.792.32	40/40/16 mm	1.39

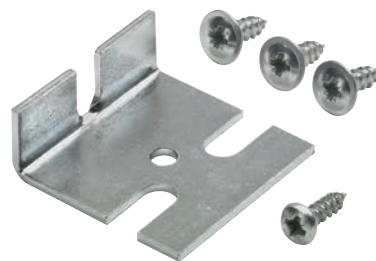

9079232

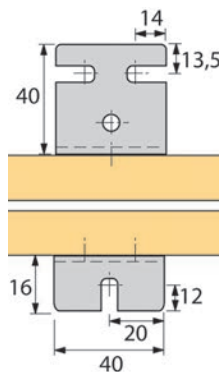

9079232

Kit da cassetto flessibili GRASS Vionaro, bianco

- Lato interno ed esterno dritto 90°
- Spondine sottili con larghezza di 13 mm snow white
- Regolazione tridimensionale: regolazione in altezza e laterale integrata, regolazione dell'inclinazione posteriore
- Regolazione nella gamma più e meno
- Guida Dynapro utilizzabile per cassetti in legno e Vionaro
- Non è necessaria alcuna lavorazione del fondo
- Montaggio del frontale senza attrezzi

utilizzabili con guide a estrazione totale Dynapro Tipmatic / Softclose

tipo cassetto: cassetto stove
 altezza spondine: 63 mm
 altezza del sistema: 63 mm
 schienale: legno

Articolo n.	lunghezza nominale	esecuzione	elemento	coppia
53.011.05	450 mm	sinistra / destra	200 - 1'200 mm	36.90
53.011.06	500 mm	sinistra / destra	200 - 1'200 mm	37.60
53.011.07	550 mm	sinistra / destra	200 - 1'200 mm	41.40

- Guida di estrazione GRASS DynaPro vedere pagina 1433
- Supports frontaux e accessori GRASS Vionaro vedere pagina 1402
- Tecnica di lavorazione GRASS Vionaro vedere pagina 1448
- Organizzazione interna GRASS Vionaro vedere pagina 1453

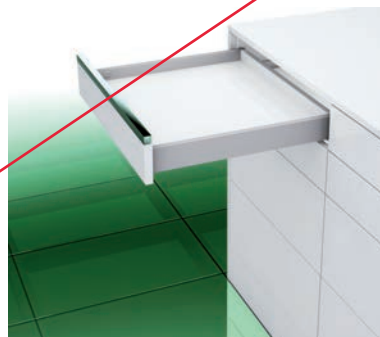

53.011.05-07

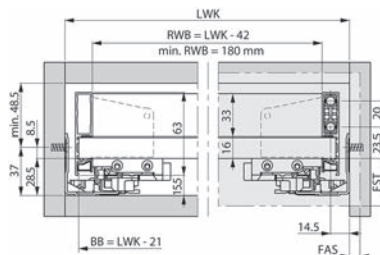

53.011.05-07





53.011.11-19

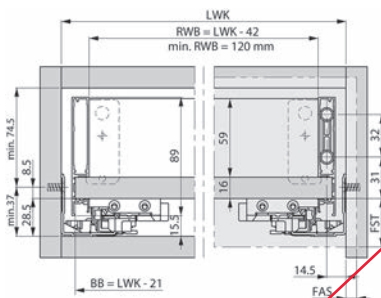

53.011.11-19

Kit da cassetto flessibili GRASS Vionaro, bianco

- Lato interno ed esterno dritto 90°
- Spondine sottili con larghezza di 13 mm snow white
- Regolazione tridimensionale: regolazione dell'altezza, laterale e dell'inclinazione integrata
- Regolazione nella gamma più e meno
- Guida Dynapro utilizzabile per cassetti in legno e Vionaro
- Non è necessaria alcuna lavorazione del fondo
- Montaggio del frontale senza attrezzi

utilizzabili con guide a estrazione totale Dynapro Tipmatic / Softclose

tipo cassetto: cassetto / cassetto interno
 altezza spondine: 89 mm
 altezza del sistema: 89 mm
 schienale: legno

Articolo n.	lunghezza nominale	esecuzione	elemento	coppia
53.011.11	270 mm	sinistra / destra	200 - 1'200 mm	31.70
53.011.12	300 mm	sinistra / destra	200 - 1'200 mm	31.70
53.011.13	350 mm	sinistra / destra	200 - 1'200 mm	31.70
53.011.14	400 mm	sinistra / destra	200 - 1'200 mm	31.70
53.011.15	450 mm	sinistra / destra	200 - 1'200 mm	32.30
53.011.16	500 mm	sinistra / destra	200 - 1'200 mm	33.00
53.011.17	550 mm	sinistra / destra	200 - 1'200 mm	36.30
53.011.18	600 mm	sinistra / destra	200 - 1'200 mm	39.60
53.011.19	650 mm	sinistra / destra	200 - 1'200 mm	42.80

- 🔗 Guida di estrazione GRASS DynaPro vedere pagina 1433
- Supports frontaux e accessori GRASS Vionaro vedere pagina 1402
- Frontale per cassetto interno GRASS Vionaro vedere pagina 1402
- Tecnica di lavorazione GRASS Vionaro vedere pagina 1448
- Organizzazione interna GRASS Vionaro vedere pagina 1453



Kit da cassetto flessibili GRASS Vionaro, bianco

- Lato interno ed esterno dritto 90°
- Spondine sottili con larghezza di 13 mm snow white
- Regolazione tridimensionale: regolazione dell'altezza, laterale e dell'inclinazione integrata
- Regolazione nel campo più e meno
- Guida Dynapro utilizzabile per cassetti in legno e Vionaro
- Non è necessaria alcuna lavorazione del fondo
- Montaggio del frontale senza attrezzi

utilizzabili con guide a estrazione totale Dynapro Tipmatic / Softclose

tipo cassetto: frontale cassetto / frontale cassetto interno
 altezza spondine: 185 mm
 altezza del sistema: 185 mm
 schienale: legno

Articolo n.	lunghezza nominale	esecuzione	elemento	coppia
53.011.21	270 mm	sinistra / destra	200 - 1'200 mm	51.60
53.011.22	300 mm	sinistra / destra	200 - 1'200 mm	51.60
53.011.23	350 mm	sinistra / destra	200 - 1'200 mm	51.60
53.011.24	400 mm	sinistra / destra	200 - 1'200 mm	51.60
53.011.25	450 mm	sinistra / destra	200 - 1'200 mm	52.60
53.011.26	500 mm	sinistra / destra	200 - 1'200 mm	53.70
53.011.27	550 mm	sinistra / destra	200 - 1'200 mm	59.10
53.011.28	600 mm	sinistra / destra	200 - 1'200 mm	64.40
53.011.29	650 mm	sinistra / destra	200 - 1'200 mm	69.80

- Guida di estrazione GRASS DynaPro vedere pagina 1433
- Supports frontaux e accessori GRASS Vionaro vedere pagina 1402
- Frontale per cassetto interno GRASS Vionaro vedere pagina 1402
- Tecnica di lavorazione GRASS Vionaro vedere pagina 1448
- Organizzazione interna GRASS Vionaro vedere pagina 1453

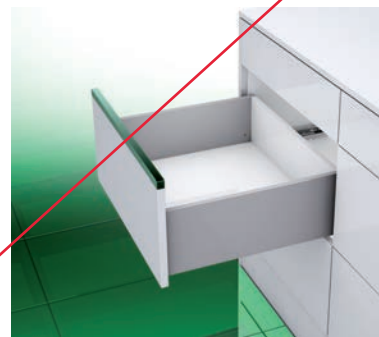

53.011.21-29

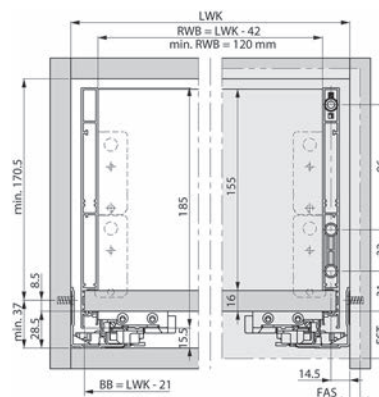

53.011.21-29

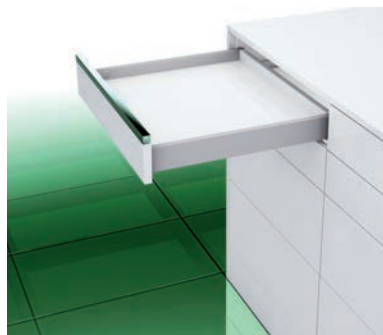

53.010.05-07

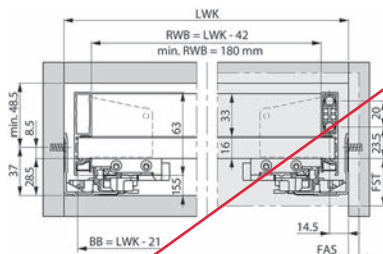

53.010.05-07

Kit da cassetto flessibili GRASS Vionaro, argento

- Lato interno ed esterno dritto 90°
- Spondine sottili con larghezza di 13 mm silver grey
- Regolazione tridimensionale: regolazione in altezza e laterale integrata, regolazione dell'inclinazione posteriore
- Regolazione nella gamma più e meno
- Guida Dynapro utilizzabile per cassetti in legno e Vionaro
- Non è necessaria alcuna lavorazione del fondo
- Montaggio del frontale senza attrezzi

utilizzabili con guide a estrazione totale Dynapro Tipmatic / Softclose

tipo cassetto: cassetto stove
 altezza spondine: 63 mm
 altezza del sistema: 63 mm
 schienale: legno

Articolo n.	lunghezza nominale	esecuzione	elemento	coppia
53.010.05	450 mm	sinistra / destra	200 - 1'200 mm	37.50
53.010.06	500 mm	sinistra / destra	200 - 1'200 mm	38.30
53.010.07	550 mm	sinistra / destra	200 - 1'200 mm	42.10

- Guida di estrazione GRASS DynaPro vedere pagina 1433
- Supports frontaux e accessori GRASS Vionaro vedere pagina 1402
- Tecnica di lavorazione GRASS Vionaro vedere pagina 1448
- Organizzazione interna GRASS Vionaro vedere pagina 1453

Kit da cassetto flessibili GRASS Vionaro, argento

- Lato interno ed esterno dritto 90°
- Spondine sottili con larghezza di 13 mm silver grey
- Regolazione tridimensionale: regolazione dell'altezza, laterale e dell'inclinazione integrata
- Regolazione nella gamma più e meno
- Guida Dynapro utilizzabile per cassetti in legno e Vionaro
- Non è necessaria alcuna lavorazione del fondo
- Montaggio del frontale senza attrezzi

utilizzabili con guide a estrazione totale Dynapro Tipmatic / Softclose

tipo cassetto: cassetto / frontale cassetto
 altezza spondine: 89 mm
 altezza del sistema: 89 mm
 schienale: legno

Articolo n.	lunghezza nominale	esecuzione	elemento	coppia
53.010.11	270 mm	sinistra / destra	200 - 1'200 mm	32.30
53.010.12	300 mm	sinistra / destra	200 - 1'200 mm	32.30
53.010.13	350 mm	sinistra / destra	200 - 1'200 mm	32.30
53.010.14	400 mm	sinistra / destra	200 - 1'200 mm	32.30
53.010.15	450 mm	sinistra / destra	200 - 1'200 mm	32.90
53.010.16	500 mm	sinistra / destra	200 - 1'200 mm	33.60
53.010.17	550 mm	sinistra / destra	200 - 1'200 mm	37.00
53.010.18	600 mm	sinistra / destra	200 - 1'200 mm	40.30
53.010.19	650 mm	sinistra / destra	200 - 1'200 mm	43.70

- 🔗 Guida di estrazione GRASS DynaPro vedere pagina 1433
- Supports frontaux e accessori GRASS Vionaro vedere pagina 1402
- Frontale per cassetto interno GRASS Vionaro vedere pagina 1402
- Tecnica di lavorazione GRASS Vionaro vedere pagina 1448
- Organizzazione interna GRASS Vionaro vedere pagina 1453

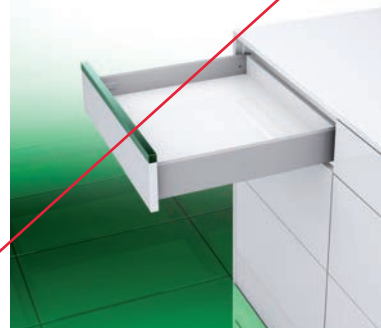

53.010.11-19

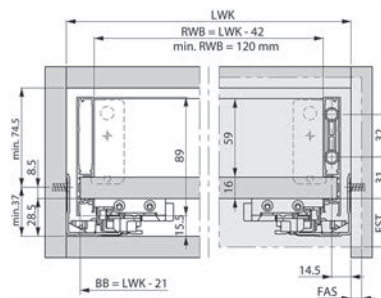

53.010.11-19



53.010.21-29

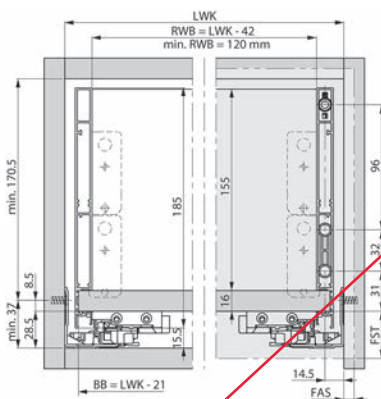

53.010.21-29

Kit da cassetto flessibili GRASS Vionaro, argento

- Lato interno ed esterno dritto 90°
- Spondine sottili con larghezza di 13 mm silver grey
- Regolazione tridimensionale: regolazione dell'altezza, laterale e dell'inclinazione integrata
- Regolazione nel campo più e meno
- Guida Dynapro utilizzabile per cassetti in legno e Vionaro
- Non è necessaria alcuna lavorazione del fondo
- Montaggio del frontale senza attrezzi

utilizzabili con guide a estrazione totale Dynapro Tipmatic / Softclose

tipo cassetto: frontale cassetto / frontale cassetto interno
 altezza spondine: 185 mm
 altezza del sistema: 185 mm
 schienale: legno

Articolo n.	lunghezza nominale	esecuzione	elemento	coppia
53.010.21	270 mm	sinistra / destra	200 - 1'200 mm	52.60
53.010.22	300 mm	sinistra / destra	200 - 1'200 mm	52.60
53.010.23	350 mm	sinistra / destra	200 - 1'200 mm	52.60
53.010.24	400 mm	sinistra / destra	200 - 1'200 mm	52.60
53.010.25	450 mm	sinistra / destra	200 - 1'200 mm	51.00
53.010.26	500 mm	sinistra / destra	200 - 1'200 mm	54.70
53.010.27	550 mm	sinistra / destra	200 - 1'200 mm	60.20
53.010.28	600 mm	sinistra / destra	200 - 1'200 mm	65.70
53.010.29	650 mm	sinistra / destra	200 - 1'200 mm	71.10

- Guida di estrazione GRASS DynaPro vedere pagina 1433
- Supports frontaux e accessori GRASS Vionaro vedere pagina 1402
- Frontale per cassetto interno GRASS Vionaro vedere pagina 1402
- Tecnica di lavorazione GRASS Vionaro vedere pagina 1448
- Organizzazione interna GRASS Vionaro vedere pagina 1453



Kit da cassetto flessibili GRASS Vionaro, antracite

- Lato interno ed esterno dritto 90°
- Spondine sottili con larghezza di 13 mm graphit
- Regolazione tridimensionale: regolazione in altezza e laterale integrata, regolazione dell'inclinazione posteriore
- Regolazione nella gamma più e meno
- Guida Dynapro utilizzabile per cassetti in legno e Vionaro
- Non è necessaria alcuna lavorazione del fondo
- Montaggio del frontale senza attrezzi

utilizzabili con guide a estrazione totale Dynapro Tipmatic / Softclose

tipo cassetto: cassetto stove
 altezza spondine: 63 mm
 altezza del sistema: 63 mm
 schienale: legno

Articolo n.	lunghezza nominale	esecuzione	elemento	coppia
53.012.05	450 mm	sinistra / destra	200 - 1'200 mm	36.90
53.012.06	500 mm	sinistra / destra	200 - 1'200 mm	37.60
53.012.07	550 mm	sinistra / destra	200 - 1'200 mm	41.40

- 🔗 Guida di estrazione GRASS DynaPro vedere pagina 1433
- Supports frontaux e accessori GRASS Vionaro vedere pagina 1402
- Tecnica di lavorazione GRASS Vionaro vedere pagina 1448
- Organizzazione interna GRASS Vionaro vedere pagina 1453

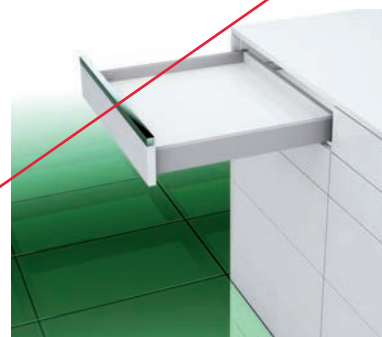

53.012.05-07

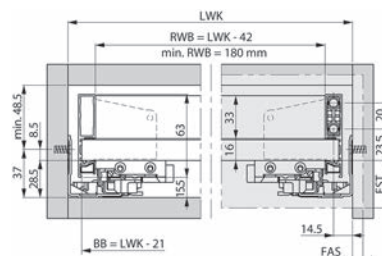

53.012.05-07



53.012.11-19

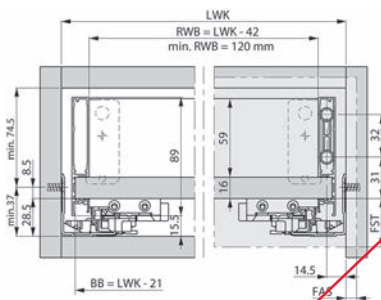

53.012.11-19

Kit da cassetto flessibili GRASS Vionaro, antracite

- Lato interno ed esterno dritto 90°
- Spondine sottili con larghezza di 13 mm graphit
- Regolazione tridimensionale: regolazione dell'altezza, laterale e dell'inclinazione integrata
- Regolazione nella gamma più e meno
- Guida Dynapro utilizzabile per cassetti in legno e Vionaro
- Non è necessaria alcuna lavorazione del fondo
- Montaggio del frontale senza attrezzi

utilizzabili con guide a estrazione totale Dynapro Tipmatic / Softclose

tipo cassetto: cassetto / cassetto interno
 altezza spondine: 89 mm
 altezza del sistema: 89 mm
 schienale: legno

Articolo n.	lunghezza nominale	esecuzione	elemento	coppia
53.012.11	270 mm	sinistra / destra	200 - 1'200 mm	31.70
53.012.12	300 mm	sinistra / destra	200 - 1'200 mm	31.70
53.012.13	350 mm	sinistra / destra	200 - 1'200 mm	31.70
53.012.14	400 mm	sinistra / destra	200 - 1'200 mm	31.70
53.012.15	450 mm	sinistra / destra	200 - 1'200 mm	32.30
53.012.16	500 mm	sinistra / destra	200 - 1'200 mm	33.00
53.012.17	550 mm	sinistra / destra	200 - 1'200 mm	36.30
53.012.18	600 mm	sinistra / destra	200 - 1'200 mm	39.60
53.012.19	650 mm	sinistra / destra	200 - 1'200 mm	42.80

- 🔗 Guida di estrazione GRASS DynaPro vedere pagina 1433
- Supports frontaux e accessori GRASS Vionaro vedere pagina 1402
- Frontale per cassetto interno GRASS Vionaro vedere pagina 1402
- Tecnica di lavorazione GRASS Vionaro vedere pagina 1448
- Organizzazione interna GRASS Vionaro vedere pagina 1453



Kit da cassetto flessibili GRASS Vionaro, antracite

- Lato interno ed esterno dritto 90°
- Spondine sottili con larghezza di 13 mm graphit
- Regolazione tridimensionale: regolazione dell'altezza, laterale e dell'inclinazione integrata
- Regolazione nel campo più e meno
- Guida Dynapro utilizzabile per cassetti in legno e Vionaro
- Non è necessaria alcuna lavorazione del fondo
- Montaggio del frontale senza attrezzi

utilizzabili con guide a estrazione totale Dynapro Tipmatic / Softclose

tipo cassetto: frontale cassetto / frontale cassetto interno
 altezza spondine: 185 mm
 altezza del sistema: 185 mm
 schienale: legno

Articolo n.	lunghezza nominale	esecuzione	elemento	coppia
53.012.21	270 mm	sinistra / destra	200 - 1'200 mm	51.60
53.012.22	300 mm	sinistra / destra	200 - 1'200 mm	51.60
53.012.23	350 mm	sinistra / destra	200 - 1'200 mm	51.60
53.012.24	400 mm	sinistra / destra	200 - 1'200 mm	51.60
53.012.25	450 mm	sinistra / destra	200 - 1'200 mm	52.60
53.012.26	500 mm	sinistra / destra	200 - 1'200 mm	53.70
53.012.27	550 mm	sinistra / destra	200 - 1'200 mm	59.10
53.012.28	600 mm	sinistra / destra	200 - 1'200 mm	64.40
53.012.29	650 mm	sinistra / destra	200 - 1'200 mm	69.80

- Guida di estrazione GRASS DynaPro vedere pagina 1433
- Supports frontaux e accessori GRASS Vionaro vedere pagina 1402
- Frontale per cassetto interno GRASS Vionaro vedere pagina 1402
- Tecnica di lavorazione GRASS Vionaro vedere pagina 1448
- Organizzazione interna GRASS Vionaro vedere pagina 1453

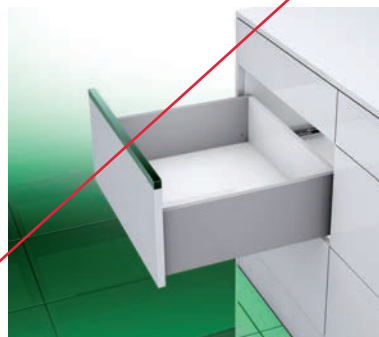

53.012.21-29

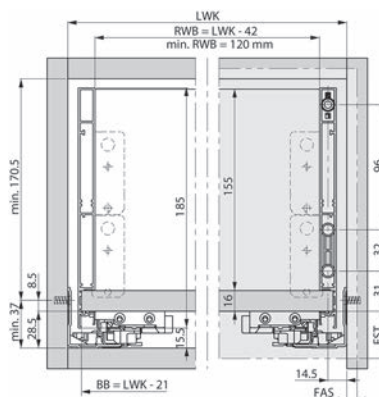

53.012.21-29

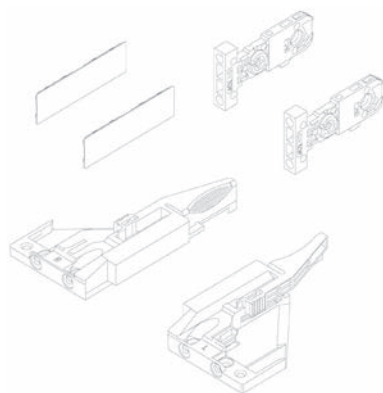

53.011.60-64

Congiunzioni per frontali / kit di accessori GRASS Vionaro

kit composto da:

2 placche die coperture interna, aggancio sinistra/destra, 2 fissaggio frontale

materiale: plastica

bianco	argento	antracite	esecuzione	altezza spondine	kit
53.011.60	53.010.60	53.012.60	d'avvitare	63 mm	8.70
53.011.61	53.010.61	53.012.61	d'avvitare	89 mm	6.20
53.011.63	53.010.63	53.012.63	d'avvitare	185 mm	7.95
53.011.62	53.010.62	53.012.62	con perno d'espansione ø 8	89 mm	7.65
53.011.64	53.010.64	53.012.64	con perno d'espansione ø 8	185 mm	9.25

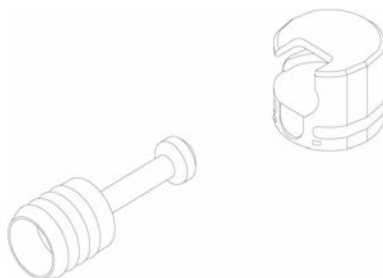

53.014.10

Connettore frontale/fondo GRASS Vionaro

raccomandato a partire del larghezza del mobile da 600 mm

materiale: acciaio / lega di zinco

Articolo n.	altezza spondine	pezzo
53.014.10	89 / 185 mm	1.63

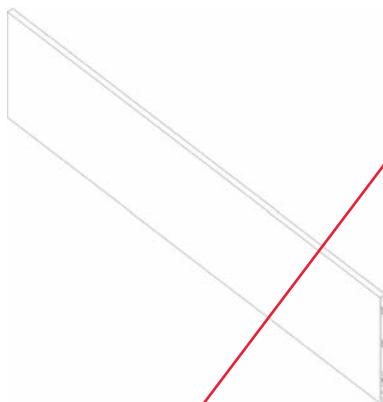

53.011.70

Frontale per cassetto interno GRASS Vionaro

montaggio del frontale senza attrezzi

tipo cassetto: cassetto interno / frontale cassetto interno

materiale: alluminio

Articolo n.	colore	altezza spondine	lunghezza	spessore	pezzo
53.011.70	bianco	89 mm	1'160 mm	8 mm	39.40
53.011.71	bianco	185 mm	1'160 mm	8 mm	65.60
53.010.70	argento	89 mm	1'160 mm	8 mm	40.50
53.010.71	argento	185 mm	1'160 mm	8 mm	67.40
53.012.70	antracite	89 mm	1'160 mm	8 mm	39.40
53.012.71	antracite	185 mm	1'160 mm	8 mm	65.60

i larghezza frontale interno: larghezza interna - 8 mm

⚙ Attrezzi di montaggio: Ausilio di punzonatura GRASS Vionaro per stabilizzatore frontale vedere 53.014.00, pagina 1448

Congiunzioni per frontali / kit di accessori GRASS Vionaro

kit composto da:

2 placche di coperture interna, aggancio sinistra/destra, 2 fissaggio frontale, 4 viti speciale, fissaggio frontale/fondo, 2 terminali per profili

tipo cassetto: cassetto interno / frontale cassetto

Articolo n.	colore	esecuzione	altezza spondine	kit
53.011.75	bianco	d'avvitare	89 mm	11.10
53.011.76	bianco	d'avvitare	185 mm	13.90
53.010.75	argento	d'avvitare	89 mm	11.10
53.010.76	argento	d'avvitare	185 mm	13.90
53.012.75	antracite	d'avvitare	89 mm	11.10
53.012.76	antracite	d'avvitare	185 mm	13.90

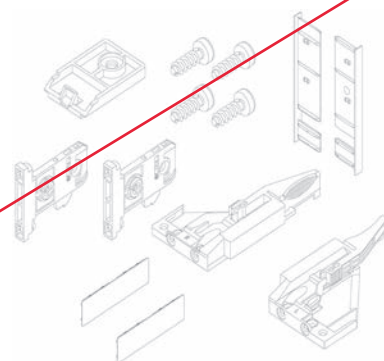

53.011.75

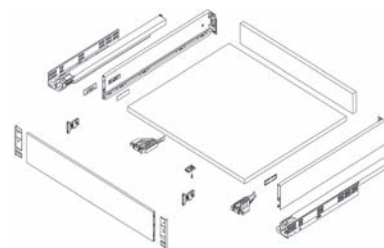

53.011.75

Kit da cassetto flessibili GRASS Nova Pro Classic

- utilizzabili con guide a estrazione totale Nova Pro con Softclose o Tipmatic
- adattabili a scelta a mobili con spessore dei fianchi di 16 o 19 mm

tipo cassetto: cassetto stove
 altezza spondine: 63 mm
 altezza del sistema: 63 mm
 schienale: legno

Articolo n.	colore	lunghezza nominale	esecuzione	elemento	kit
53.031.04	bianco	400 mm	sinistra / destra	200 - 1'200 mm	24.90
53.031.05	bianco	450 mm	sinistra / destra	200 - 1'200 mm	22.70
53.031.06	bianco	500 mm	sinistra / destra	200 - 1'200 mm	23.65
53.031.07	bianco	550 mm	sinistra / destra	200 - 1'200 mm	27.90
53.032.04	argento	400 mm	sinistra / destra	200 - 1'200 mm	30.80
53.032.05	argento	450 mm	sinistra / destra	200 - 1'200 mm	28.70
53.032.06	argento	500 mm	sinistra / destra	200 - 1'200 mm	29.50
53.032.07	argento	550 mm	sinistra / destra	200 - 1'200 mm	34.10

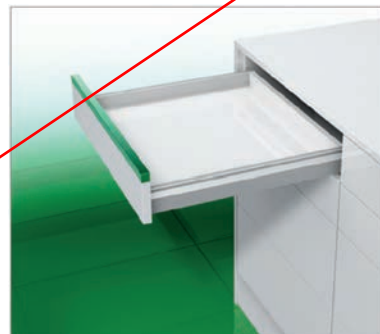

53.031.04-53.032.07

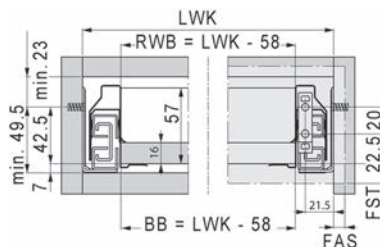

- 🔗 Guida di estrazione GRASS Nova Pro vedere pagina 1437
- Supports frontaux e accessori GRASS Nova Pro Classic vedere pagina 1406
- Elementi laterali GRASS Nova Pro Classic vedere pagina 1407
- Frontale per cassetto interno GRASS Nova Pro Classic vedere pagina 1414
- Tecnica di lavorazione GRASS Nova Pro Classic vedere pagina 1450
- Attrezzi di montaggio: Körnerlehre Grass Nova 63mm vedere 53.038.54, pagina 1450



53.031.11-53.032.47

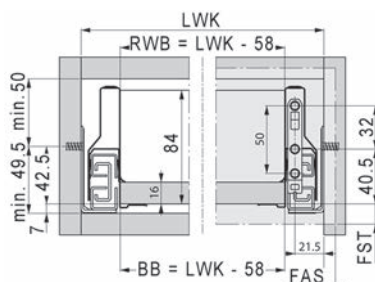

53.031.11-19

Kit da cassetto flessibili GRASS Nova Pro Classic

- utilizzabili con guide a estrazione totale Nova Pro con Softclose o Tipmatic
- adattabili a scelta a mobili con spessore dei fianchi di 16 o 19 mm

tipo cassetto:	cassetto / frontale cassetto / cassetto interno
elementi laterali:	sospensione / doppia gallery
altezza spondine:	90 mm
altezza del sistema:	90 / 152 mm
schienale:	legno
elemento:	200 - 1'200 mm

Articolo n.	colore	lunghezza nominale	esecuzione	confezione	kit
53.031.11	bianco	270 mm	sinistra / destra	10	23.30
53.031.12	bianco	300 mm	sinistra / destra	10	22.10
53.031.13	bianco	350 mm	sinistra / destra	10	20.90
53.031.14	bianco	400 mm	sinistra / destra	10	23.35
53.031.15	bianco	450 mm	sinistra / destra	10	20.90
53.031.16	bianco	500 mm	sinistra / destra	10	21.50
53.031.46	bianco	500 mm	sinistra / destra	150	17.45
53.031.17	bianco	550 mm	sinistra / destra	10	27.00
53.031.47	bianco	550 mm	sinistra / destra	150	21.40
53.031.18	bianco	600 mm	sinistra / destra	10	31.80
53.031.19	bianco	650 mm	sinistra / destra	10	35.80
53.032.11	argento	270 mm	sinistra / destra	10	28.30
53.032.12	argento	300 mm	sinistra / destra	10	28.90
53.032.13	argento	350 mm	sinistra / destra	10	29.50
53.032.14	argento	400 mm	sinistra / destra	10	30.10
53.032.15	argento	450 mm	sinistra / destra	10	28.70
53.032.16	argento	500 mm	sinistra / destra	10	28.60
53.032.36	argento	500 mm	sinistra / destra	50	23.85
53.032.46	argento	500 mm	sinistra / destra	150	21.45
53.032.17	argento	550 mm	sinistra / destra	10	32.00
53.032.37	argento	550 mm	sinistra / destra	50	25.90
53.032.47	argento	550 mm	sinistra / destra	150	25.50
53.032.18	argento	600 mm	sinistra / destra	10	39.50
53.032.19	argento	650 mm	sinistra / destra	10	43.50

▲ altezza di montaggio min. 99,5 mm, altezza schienale min. 84 mm
regolazione del frontale 2-dimensionale

- 🔗 Guida di estrazione GRASS Nova Pro vedere pagina 1437
- Supports frontaux e accessori GRASS Nova Pro Classic vedere pagina 1406
- Elementi laterali GRASS Nova Pro Classic vedere pagina 1407
- Frontale per cassetto interno GRASS Nova Pro Classic vedere pagina 1414
- Tecnica di lavorazione GRASS Nova Pro Classic vedere pagina 1450
- Organizzazione interna GRASS Nova Pro Classic vedere pagina 1454



Kit da cassetto flessibili GRASS Nova Pro Classic

- utilizzabili con guide a estrazione totale Nova Pro con Softclose o Tipmatic
- adattabili a scelta a mobili con spessore dei fianchi di 16 o 19 mm

tipo cassetto: cassetto / frontale cassetto
 elementi laterali: sospensione / Duowing
 altezza spondine: 122 mm
 altezza del sistema: 122 / 184 mm
 larghezza mobile: 200 - 1'200 mm
 schienale: legno

Articolo n.	colore	lunghezza nominale	esecuzione	larghezza mobile	kit
53.031.24	bianco	400 mm	sinistra / destra	200 - 1'200 mm	32.80
53.031.25	bianco	450 mm	sinistra / destra	200 - 1'200 mm	32.80
53.031.26	bianco	500 mm	sinistra / destra	200 - 1'200 mm	32.70
53.031.27	bianco	550 mm	sinistra / destra	200 - 1'200 mm	39.20
53.031.28	bianco	600 mm	sinistra / destra	200 - 1'200 mm	48.50
53.031.29	bianco	650 mm	sinistra / destra	200 - 1'200 mm	53.30
53.032.24	argento	400 mm	sinistra / destra	200 - 1'200 mm	39.50
53.032.25	argento	450 mm	sinistra / destra	200 - 1'200 mm	40.10
53.032.26	argento	500 mm	sinistra / destra	200 - 1'200 mm	40.00
53.032.27	argento	550 mm	sinistra / destra	200 - 1'200 mm	47.60
53.032.28	argento	600 mm	sinistra / destra	200 - 1'200 mm	55.90
53.032.29	argento	650 mm	sinistra / destra	200 - 1'200 mm	65.80

▲ altezza di montaggio min. 134,5 mm, altezza schienale min. 116 mm, regolazione del frontale 3-dimensionale

- 🔗 Guida di estrazione GRASS Nova Pro vedere pagina 1437
- Supports frontaux e accessori GRASS Nova Pro Classic vedere pagina 1406
- Elementi laterali GRASS Nova Pro Classic vedere pagina 1407
- Tecnica di lavorazione GRASS Nova Pro Classic vedere pagina 1450
- Organizzazione interna GRASS Nova Pro Classic vedere pagina 1454



53.031.24-53.032.29

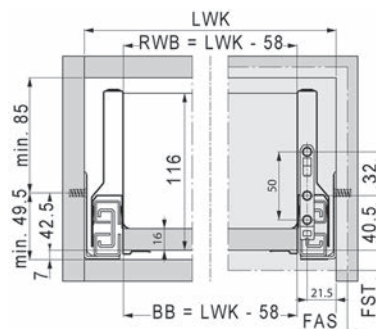

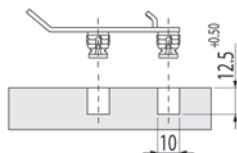

53.038.58-59

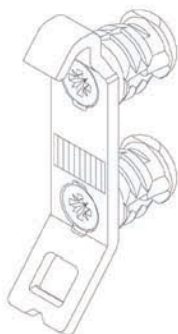

53.038.58

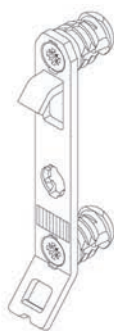

53.038.59

Fisaggi per frontali Nova Pro Classic

Montaggio manuale facile e veloce, nessuna incassatura e nessun ulteriore strumento di lavorazione necessari

Nessun danneggiamento dei sensibili frontali verniciati, nessuna accettazione necessaria in superfici dure, smontaggio senza lasciare tracce

lunghezza tassello: 12 mm
 ø tassello: 10 mm

Articolo n.	altezza spondine	altezza del sistema	pezzo
53.038.58	63 mm	63 mm	1.10
53.038.59	90 / 122 mm	90 / 122 / 152 / 184 mm	1.10

🔧 Attrezzi di mont.: Calibro centratore GRASS Nova Pro Classic vedere 53.038.54-55, pagina 1450



53.038.60

Fissaggi per finti frontali GRASS Nova Pro Classic

montaggio e smontaggio rapidi del finto frontale, senza ganci di sospensione

reg. laterale: +/- 1.5 mm
 reg. dell'altezza: +/- 2 mm

Articolo n.	materiale	coppia
53.038.60	acciaio	13.50

🔧 Accessori necessari: Ganci die arresto NovaPro 90/122 mm vedere 53.038.59, pagina 1406

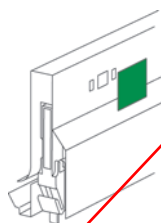

53.038.63-64

Placche di copertura Nova Pro Classic

per regolazione laterale dell'altezza

Articolo n.	colore	altezza spondine	pezzo
53.038.63	bianco	90 / 122 mm	1.15
53.038.64	argento	90 / 122 mm	1.10

Fissaggio frontale/fondo GRASS Nova Pro

raccordo eccentrico per il fissaggio stabile del frontale al fondo del cassetto, ideale per cassetti larghi da 800 mm

materiale: plastica / acciaio

Articolo n.	ø foro	profondità	pezzo
53.038.56	15 mm	12.5 mm	1.61

 Attrezzi di montaggio: Punta per nodi diam. 15 x 90 mm vedere 23.055.15 su www.opo.ch



53.038.56

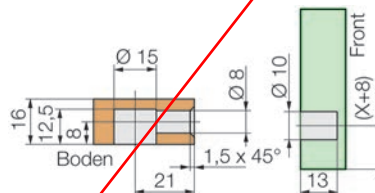

53.038.56

Kit di ringhierine a sezione circolare GRASS Nova Pro Classic bilaterale

kit composto da:

2 ringhierine longitudinali con bussola di copertura, 2 supporti per schienali d'avvitare e 2 supporti per frontali d'avvitare, con regolazione dell'inclinazione del frontale

tipo cassetto: frontale cassetto / frontale cassetto interno
 elementi laterali: sospensione / Duowing
 altezza spondine: 90 / 122 mm
 altezza del sistema: 152 / 184 mm
 schienale: legno



53.043.02-19

Articolo n.	colore	lunghezza nominale	lunghezza	kit
53.043.02	bianco	300 mm	276 mm	18.30
53.043.03	bianco	350 mm	326 mm	17.90
53.043.04	bianco	400 mm	376 mm	19.75
53.043.05	bianco	450 mm	426 mm	20.30
53.043.06	bianco	500 mm	476 mm	21.50
53.043.07	bianco	550 mm	526 mm	23.25
53.043.08	bianco	600 mm	576 mm	26.30
53.043.09	bianco	650 mm	626 mm	27.80
53.043.12	argento	300 mm	276 mm	19.05
53.043.13	argento	350 mm	326 mm	19.70
53.043.14	argento	400 mm	376 mm	20.25
53.043.15	argento	450 mm	426 mm	21.50
53.043.16	argento	500 mm	476 mm	23.35
53.043.17	argento	550 mm	526 mm	26.30
53.043.18	argento	600 mm	576 mm	28.00
53.043.19	argento	650 mm	626 mm	30.20



53.043.02-19

 Accessori opzionali: Kit di Duowing Nova Pro Classic vedere 53.041.90-97, pagina 1411
 Accessori opzionali: Reggiprofilo Magic Optima vedere 53.050.31-36, pagina 1476
 Accessori opzionali: Smart Board Magic Optima vedere 53.050.32-37, pagina 1477
 Organizzazione interna GRASS Nova Pro Classic vedere pagina 1454



53.043.39-49

Divisore trasversale o longitudinale per ringh. a sezione circolare montato

facile montaggio a pressione

dimensioni su misura:

luce libera mobile -60 mm

elementi laterali:

sospensione

tipo cassetto:

frontale cassetto / frontale cassetto interno

altezza del sistema:

152 / 184 mm

accorciato:

si

Articolo n.	colore	larghezza	kit
53.043.39	bianco	1'000 mm	13.10
53.043.49	argento	1'000 mm	13.10

🔗 Accessori opzionali: Supporti per sponde vedere 53.044.30, pagina 1408

Accessori opz.: Relingdivider GRASS NOVA PRO RAL 7016 an vedere 53.044.60, pagina 1408

Accessori opzionali: Porta-bottiglie, anthrazite vedere 53.044.70, pagina 1409



53.044.30

Supporto divisorio per ringhierine a sezione circolare GRASS Nova Classic

tipo cassetto:

frontale cassetto / frontale cassetto interno

altezza spondine:

90 / 122 mm

altezza del sistema:

152 / 184 mm

Articolo n.	materiale	colore	pezzo
53.044.30	plastica	anthracite RAL 7016	1.24

🔗 Accessori necessari: Kit di ringhierine a sezione circolare GRASS Nova Pro Classic bilaterale vedere 53.043.02-19, pagina 1407

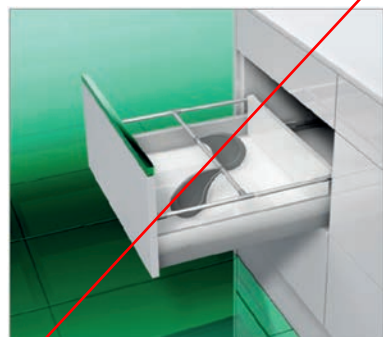

53.044.60

Divisore per ringhierine a sezione circolare GRASS Nova Classic

tipo cassetto:

frontale cassetto / frontale cassetto interno

altezza spondine:

90 / 122 mm

altezza del sistema:

152 / 184 mm

materiale:

plastica

colore:

anthracite RAL 7016

Articolo n.	pezzo
53.044.60	8.20

Divisori bottiglie per ringhierine a sezione circolare GRASS Nova Classic

a pressione

tipo cassetto: frontale cassetto / frontale cassetto interno

altezza spondine: 90 / 122 mm

altezza del sistema: 152 / 184 mm

Articolo n.	materiale	colore	pezzo
53.044.70	plastica	anthracite RAL 7016	1.64



53.044.70



53.045.02-19



53.045.02-19

Kit di ringhierine a sezione quadra GRASS Nova Pro Classic

kit composto da:

2 ringhierine longitudinali, 2 supporti per frontali d'avvitare,

2 placche di copertura, 2 supporti per schienali d'avvitare

tipo cassetto: frontale cassetto / frontale cassetto interno
 elementi laterali: sospensione / Duowing
 altezza spondine: 90 / 122 mm
 altezza del sistema: 152 / 184 mm
 schienale: legno

Articolo n.	colore	lunghezza nominale	lunghezza	esecuzione	kit
53.045.02	bianco	300 mm	295 mm	sinistra / destra	17.60
53.045.03	bianco	350 mm	345 mm	sinistra / destra	17.60
53.045.04	bianco	400 mm	395 mm	sinistra / destra	16.80
53.045.05	bianco	450 mm	445 mm	sinistra / destra	18.60
53.045.06	bianco	500 mm	495 mm	sinistra / destra	19.70
53.045.07	bianco	550 mm	545 mm	sinistra / destra	19.70
53.045.08	bianco	600 mm	595 mm	sinistra / destra	23.85
53.045.09	bianco	650 mm	645 mm	sinistra / destra	29.20
53.045.12	argento	300 mm	295 mm	sinistra / destra	20.10
53.045.13	argento	350 mm	345 mm	sinistra / destra	20.85
53.045.14	argento	400 mm	395 mm	sinistra / destra	20.05
53.045.15	argento	450 mm	445 mm	sinistra / destra	19.75
53.045.16	argento	500 mm	495 mm	sinistra / destra	19.70
53.045.17	argento	550 mm	545 mm	sinistra / destra	22.25
53.045.18	argento	600 mm	595 mm	sinistra / destra	26.80
53.045.19	argento	650 mm	645 mm	sinistra / destra	31.40

🔗 Accessori opzionali: Supporto divisorio per ringhierina a sezione quadra GRASS Nova Pro Classic vedere 53.046.40-41, pagina 1413

Accessori opzionali: Fissare per la suddivisione longitudinale con ringhierina a sezione quadra Nova Pro Classic vedere 53.046.50-51, pagina 1414

Accessori opzionali: Kit di Duowing Nova Pro Classic vedere 53.041.90-97, pagina 1411

Accessori opzionali: Ringhierina a sezione quadra suddivisione trasversale o longitudinale, montato Nova Pro Classic vedere 53.046.42-43, pagina 1413

Organizzazione interna GRASS Nova Pro Classic vedere pagina 1454

Kit di Duowing Nova Pro Classic

Sistema sovrapposto basato su:
Spondina Classic H90 con ringhiera a sezione quadra o a sezione circolare, schienale in legno H 184

Design rettilineo minimalista, fianchi estraibili alti e chiusi, facile integrazione successiva sulle ringhierine standard esistenti

tipo cassetto: frontale cassetto / frontale cassetto interno
elementi laterali: sospensione
altezza spondine: 90 / 122 mm
altezza del sistema: 152 / 184 mm

Articolo n.	colore	lunghezza nominale	kit
53.041.95	bianco	450 mm	24.10
53.041.96	bianco	500 mm	24.60
53.041.97	bianco	550 mm	28.80
53.041.90	argento	450 mm	24.10
53.041.91	argento	500 mm	24.60
53.041.92	argento	550 mm	28.80

 Organizzazione interna GRASS Nova Pro Classic vedere pagina 1454

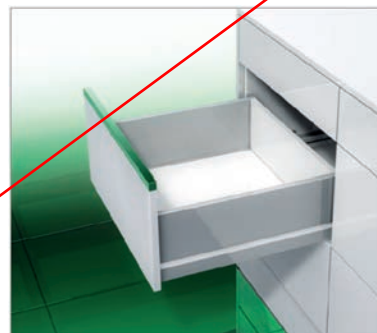

53.041.90-97

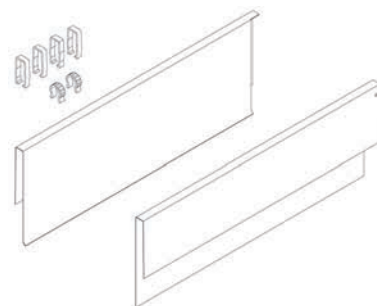

53.041.90-97

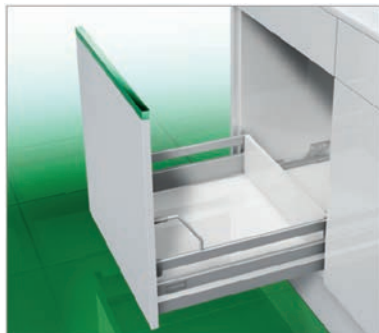

53.045.25-39

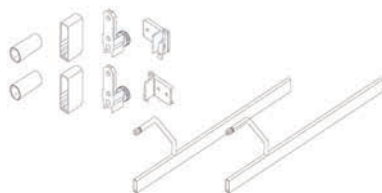

53.045.25-39

Kit di ringhierine a sezione quadra GRASS Nova Classic con sup. per frontali

kit composto da:

2 ringhierine longitudinali con supporti per frontali, 4 supporti per frontali d'avvitare, 2 placche di copertura, 2 bussola di copertura, 2 supporti per schienali d'avvitare

tipo cassetto:	frontale cassetto
elementi laterali:	sospensione
altezza spondine:	90 / 122 mm
altezza del sistema:	152 / 184 mm
schienale:	legno

Articolo n.	colore	lunghezza nominale	lunghezza	esecuzione	kit
53.045.25	bianco	450 mm	445 mm	sinistra / destra	39.90
53.045.26	bianco	500 mm	495 mm	sinistra / destra	43.40
53.045.27	bianco	550 mm	545 mm	sinistra / destra	46.00
53.045.28	bianco	600 mm	595 mm	sinistra / destra	49.00
53.045.35	argento	450 mm	445 mm	sinistra / destra	43.40
53.045.36	argento	500 mm	495 mm	sinistra / destra	46.40
53.045.37	argento	550 mm	545 mm	sinistra / destra	49.20
53.045.38	argento	600 mm	595 mm	sinistra / destra	54.20

- Accessori opzionali: Supporto divisorio per ringhierina a sezione quadra GRASS Nova Pro Classic vedere 53.046.40-41, pagina 1413
- Accessori opzionali: Fissare per la suddivisione longitudinale con ringhierina a sezione quadra Nova Pro Classic vedere 53.046.50-51, pagina 1414
- Accessori opzionali: Ringhierina a sezione quadra suddivisione trasversale o longitudinale, montato Nova Pro Classic vedere 53.046.42-43, pagina 1413
- Organizzazione interna GRASS Nova Pro Classic vedere pagina 1454

Ringhierina a sezione quadra suddivisione trasversale o longitudinale, montato Nova Pro Classic

dimensioni su misura:
luce libera mobile -55.5 mm

tipo cassetto: frontale cassetto / frontale cassetto interno
elementi laterali: sospensione
altezza spondine: 90 / 122 mm
altezza del sistema: 154 / 184 mm
accorciato: si

Articolo n.	colore	lunghezza	elemento	kit
53.046.43	bianco	1'150 mm	1'200 mm	13.75
53.046.42	argento	1'150 mm	1'200 mm	13.75

- Accessori opzionali: Supporto divisorio per ringhierina a sezione quadra GRASS Nova Pro Classic vedere 53.046.40-41, pagina 1413
- Accessori opzionali: Fissare per la suddivisione longitudinale con ringhierina a sezione quadra Nova Pro Classic vedere 53.046.50-51, pagina 1414

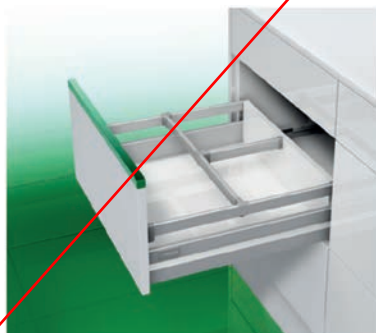

53.046.42-43

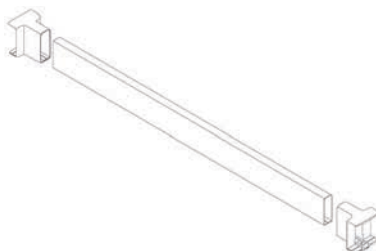

53.046.42-43

Supporto divisorio per ringhierina a sezione quadra GRASS Nova Pro Classic

tipo cassetto: frontale cassetto / frontale cassetto interno
altezza spondine: 90 / 122 mm
altezza del sistema: 152 / 184 mm
materiale: acciaio

Articolo n.	colore	pezzo
53.046.40	bianco	2.08
53.046.41	argento	3.23



53.046.40-41



53.046.50-51

Fissare per la suddivisione longitudinale con ringhiera a sezione quadrata Nova Pro Classic

d'avvitare

tipo cassetto: frontale cassetto / frontale cassetto interno
 altezza spondine: 90 / 122 mm
 altezza del sistema: 152 / 184 mm
 materiale: plastica

Articolo n.	colore		pezzo
53.046.50	bianco	3.5 mm	2.02
53.046.51	argento	3.5 mm	2.77



53.041.71-78

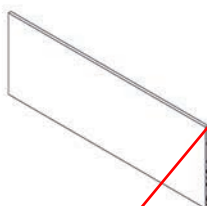

53.041.71-78

Nova Pro frontale interno F8 da tagliare a misura

Look elegante di alto pregio

Stesse dimensioni dei cassetti standard (profondità interna), compatibile per tutti i sistemi sovrapposti GRASS, utilizzabile per ringhiera a sezione quadrata, ringhiera a sezione circolare e Duowing

dimensioni su misura:

Luce libera mobile -8 mm

tipo cassetto: cassetto interno / frontale cassetto interno
 altezza spondine: 90 mm
 accorciato: si
 materiale: alluminio

Articolo n.	colore	altezza del sistema	elemento	pezzo
53.041.71	bianco	90 mm	600 mm	19.20
53.041.73	bianco	90 mm	1'200 mm	32.10
53.041.75	bianco	184 mm	600 mm	32.50
53.041.77	bianco	184 mm	1'200 mm	55.50
53.041.72	argento	90 mm	600 mm	19.20
53.041.74	argento	90 mm	1'200 mm	32.10
53.041.76	argento	184 mm	600 mm	32.50
53.041.78	argento	184 mm	1'200 mm	55.50

Accessori necessari: Placchetta frontale interno per frontale interno F8 Nova Pro Classic vedere 53.041.80-83, pagina 1415

Accessori necessari: NovaPro Nova ganci die arresto vedere 53.041.86, pagina 1415

Accessori necessari: NovaPro Supporto frontale da avvitare vedere 53.041.87, pagina 1416

Accessori necessari: NovaPro Supp. Front. P. ringh. Avvit. vedere 53.041.88, pagina 1416

Accessori opzionali: Connettore fondo-frontale NovaPro vedere 53.041.85, pagina 1416

Placchetta frontale interno per frontale interno F8 Nova Pro Classic

placche di copertura - kit d'infilare

tipo cassetto: cassetto interno / frontale cassetto interno
 altezza spondine: 90 mm
 materiale: plastica

Articolo n.	colore	altezza del sistema	pezzo
53.041.80	bianco	90 mm	1.37
53.041.82	bianco	184 mm	2.09
53.041.81	argento	90 mm	1.37
53.041.83	argento	184 mm	2.09

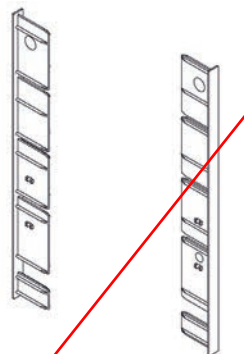

53.041.80-83

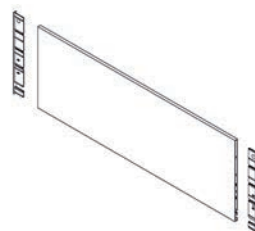

53.041.71-83

Ganci di sospensione zu Innenblende F8 Nova Pro Classic

Gancio di sospensione incl. viti per frontale interno F8 d'avvitare, per ciascuna guida sono necessari 2 pezzi

tipo cassetto: cassetto interno / frontale cassetto interno
 altezza spondine: 90 mm
 altezza del sistema: 90 mm

Articolo n.	materiale	finitura	kit
53.041.86	acciaio	zincata	1.31

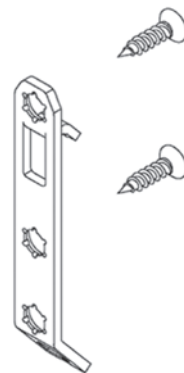

53.041.86

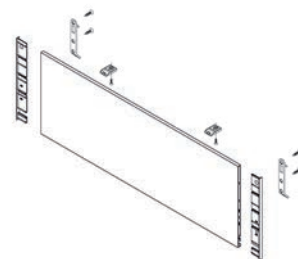

53.041.71-86

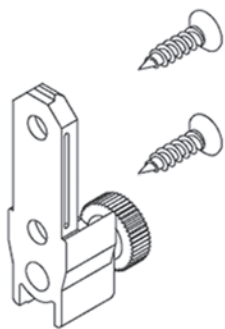

53.041.87-88

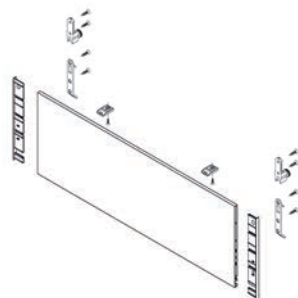

53.041.71-88

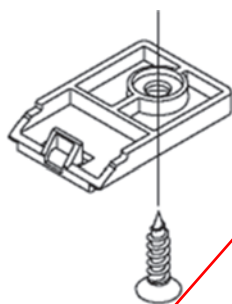

53.041.85

Supporto per ringhierina per frontale interno F8 Nova Pro Classic

Congiunzioni per frontali con ringhierina a sezione quadra, viti incluse da avvitare, per ciascun cassetto interno frontale sono necessari 2 pezzi

sistemi di cassetto: GRASS Nova Pro Classic
 tipo cassetto: frontale cassetto interno
 altezza spondine: 90 mm
 materiale: plastica

Articolo n.	altezza del sistema	esecuzione	kit
53.041.87	184 mm	ringhierina a sezione circolare	0.32
53.041.88	184 mm	con ringhierina a sezione quadra	2.27

Connettore fondo-frontale per frontale interno F8 Nova Pro Classic

Rinforzo del frontale incl. viti, da montare a pressione al frontale e d'avvitare al fondo del cassetto, previene la piegatura del frontale con cassetti interni larghi

tipo cassetto: cassetto interno / frontale cassetto interno
 altezza spondine: 90 mm
 altezza del sistema: 90 / 184 mm

Articolo n.	materiale	pezzo
53.041.85	plastica	1.24



Guide a estrazione totale HETTICH Actro 5D Silent System

Silent System - l'ammortizzatore incorporato che chiude il cassetto in punta di piedi
regolazione dell'altezza + 3 / - 1 mm, regolazione laterale +/- 1,5 mm, regolazione
radiali +/- 1,5 mm e regolazione dell'inclinazione senza attrezzi
ideale per locali umidi

Kit formato da:
1 guide, destra e sinistra
1 chiusura, destra e sinistra

sistemi di cassetto: HETTICH AvanTech / cassetto in legno
guida: guida da montare sotto al cassetto / guide a estrazione
totale / unilaterale
montaggio: d'infilare / fianco del mobile
funzione apertura: per un'apertura tramite leggera spinta
funzione chiusura: scorrevoli ammortizzati
regolazione: cinque dimensioni
larghezza montaggio: 21 mm
fianco del mobile: 16 / 19 mm
portata: 40 kg

Articolo n.	lunghezza nominale	profondità mobile min.	SKL	prezzo
92.034.01	250 mm	253 mm	240 mm	42.80
92.034.02	270 mm	273 mm	260 mm	42.70
92.034.03	300 mm	303 mm	290 mm	43.20
92.034.04	320 mm	323 mm	310 mm	43.50
92.034.05	350 mm	353 mm	340 mm	43.90
92.034.06	380 mm	383 mm	370 mm	44.30
92.034.07	400 mm	403 mm	390 mm	44.60
92.034.09	420 mm	423 mm	410 mm	44.90
92.034.11	450 mm	453 mm	440 mm	45.30
92.034.13	480 mm	483 mm	470 mm	43.70
92.034.15	500 mm	503 mm	490 mm	44.00
92.034.18	520 mm	523 mm	510 mm	46.40
92.034.21	550 mm	553 mm	540 mm	46.80

🔗 lunghezza cassetto (SKL) = lunghezza nominale - 10 mm / portata cassetto interna (SKW) = portata interna - 42 mm

🔗 Accessori opzionali: Sistema da apertura HETTICH Push to open Silent per Actro 5D vedere 92.123.01, pagina 1420
Accessori opzionali: Supporti d'infilare posteriore vedere 92.095.93, pagina 1420
Accessori opzionali: HETTICH Actro 5D Regolazione della profondità vedere 92.034.47, pagina 1420
Viti per il fissaggio diretto / listello distanziatore vedere pagina 1450
Sistema da apertura elettromeccanica vedere pagina 1441



92.034.01-21

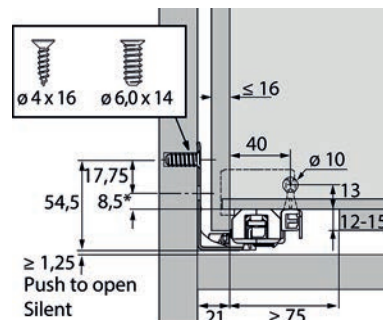

92.034.01-21

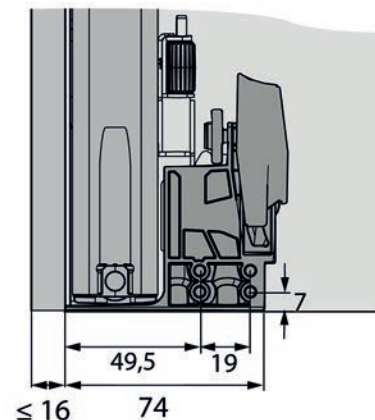

92.034.01-21

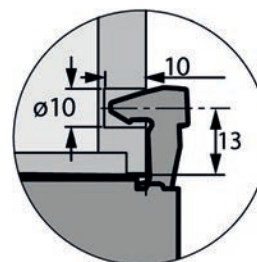

92.034.01-21



92.034.08-30

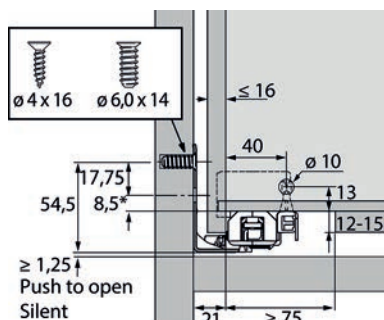

92.034.08-30

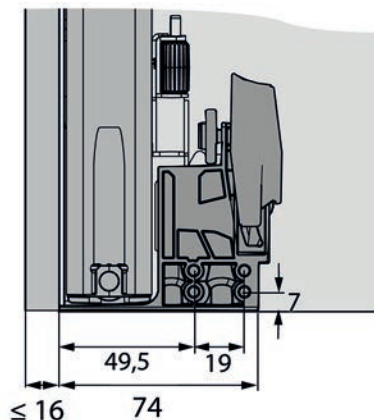

92.034.08-30

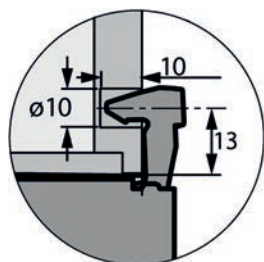

92.034.08-30

Guide a estrazione totale HETTICH Actro 5D Silent System

Silent System - l'ammortizzatore incorporato che chiude il cassetto in punta di piedi
regolazione dell'altezza + 3 / - 1 mm, regolazione laterale +/- 1,5 mm, regolazione
radiali +/- 1,5 mm e regolazione dell'inclinazione senza attrezzi
ideale per locali umidi

Kit formato da:
1 guide, destra e sinistra
1 chiusura, destra e sinistra

sistemi di cassetto:

HETTICH AvanTech / cassetto in legno

guida:

guida da montare sotto al cassetto / guide a estrazione
totale / unilaterale

montaggio:

d'infilare / fianco del mobile

funzione apertura:

per un'apertura tramite leggera spinta

funzione chiusura:

scorrevoli ammortizzati

regolazione:

cinque dimensioni

larghezza montaggio:

21 mm

fianco del mobile:

16 / 19 mm

portata:

60 kg

Articolo n.	lunghezza nominale	profondità mobile min.	SKL	prezzo
92.034.08	400 mm	403 mm	390 mm	55.30
92.034.10	420 mm	423 mm	410 mm	55.80
92.034.12	450 mm	453 mm	440 mm	56.30
92.034.14	480 mm	483 mm	470 mm	54.20
92.034.16	500 mm	503 mm	490 mm	54.40
92.034.19	520 mm	523 mm	510 mm	57.40
92.034.22	550 mm	553 mm	540 mm	57.70
92.034.24	580 mm	583 mm	570 mm	58.10
92.034.28	600 mm	603 mm	590 mm	58.70
92.034.30	650 mm	653 mm	640 mm	59.20

📏 lunghezza cassetto (SKL) = lunghezza nominale - 10 mm / portata cassetto interna (SKW)
= portata interna - 42 mm

🔗 Accessori opzionali: Sistema da apertura HETTICH Push to open Silent per Actro 5D
vedere 92.123.01, pagina 1420

Accessori opzionali: Supporti d'infilare posteriore vedere 92.095.93, pagina 1420

Accessori opz.: HETTICH Actro 5D Regolazione della profondità vedere 92.034.47, pagina 1420

Viti per il fissaggio diretto / listello distanziatore vedere pagina 1450

Sistema da apertura elettromeccanica vedere pagina 1441



Guide a estrazione totale HETTICH Actro 5D Silent System

Silent System - l'ammortizzatore incorporato che chiude il cassetto in punta di piedi
regolazione dell'altezza + 3 / - 1 mm, regolazione laterale +/- 1,5 mm, regolazione
radiali +/- 1,5 mm e regolazione dell'inclinazione senza attrezzi
ideale per locali umidi

Kit formato da:
1 guide, destra e sinistra
1 chiusura, destra e sinistra

sistemi di cassetto: HETTICH AvanTech / cassetto in legno
guida: guida da montare sotto al cassetto / guide a estrazione
totale / unilaterale
montaggio: d'infilare / fianco del mobile
funzione apertura: per un'apertura tramite leggera spinta
funzione chiusura: scorrevoli ammortizzati
regolazione: cinque dimensioni
larghezza montaggio: 21 mm
fianco del mobile: 16 / 19 mm
portata: 80 kg

Articolo n.	lunghezza nominale	profondità mobile min.	SKL	kit
92.034.17	500 mm	503 mm	490 mm	69.10
92.034.20	520 mm	523 mm	510 mm	69.40
92.034.23	550 mm	553 mm	540 mm	69.80
92.034.27	580 mm	583 mm	570 mm	70.10
92.034.29	600 mm	603 mm	590 mm	70.50
92.034.31	650 mm	653 mm	640 mm	71.20
92.034.32	700 mm	703 mm	690 mm	72.80
92.034.33	750 mm	753 mm	740 mm	73.60

lunghezza cassetto (SKL) = lunghezza nominale - 10 mm / portata cassetto interna (SKW)
= portata interna - 42 mm

utilizzabili con Push to open Silent fino a portata 60 kg per cassetto

Accessori opzionali: Sistema da apertura HETTICH Push to open Silent per Actro 5D
vedere 92.123.01, pagina 1420
Accessori opzionali: Supporti d'infilare posteriore vedere 92.095.93, pagina 1420
Accessori opz.: HETTICH Actro 5D Regolazione della profondità vedere 92.034.47, pagina 1420
Viti per il fissaggio diretto / listello distanziatore vedere pagina 1450
Sistema da apertura elettromeccanica vedere pagina 1441



92.034.17-33

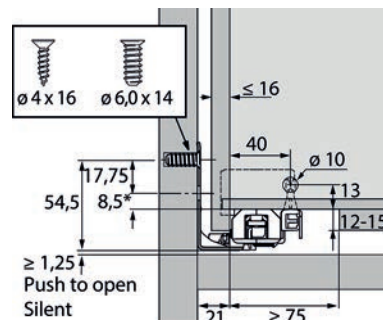

92.034.17-33

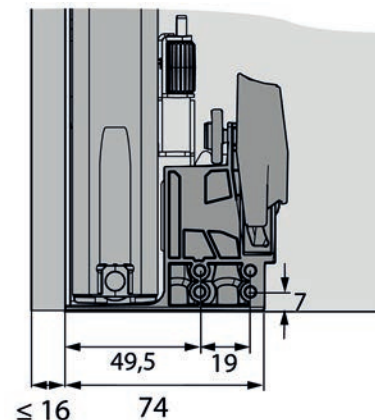

92.034.17-33

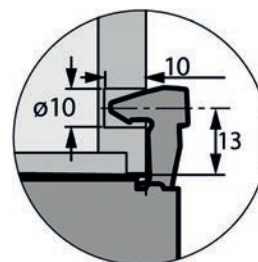

92.034.17-33



92.569.68-92.686.81

Guida a estrazione totale con Silent System HETTICH Actro YOU

Estrazione totale per cassetti AvanTech YOU oppure per cassetti in legno (con agganci)

Ammortizzatore integrato Silent System

Portata XS (10 kg) / L (40 kg) / XL (70 kg)

Portata secondo norma EN 15338, livello 3

Set composto da:

1 coppia di guide Actro YOU

sistemi di cassetto:	HETTICH AvanTech YOU / HETTICH AvanTech YOU Inlay / cassetto in legno
tipo cassetto:	cassetto stove / cassetto / frontale cassetto / cassetto interno / frontale cassetto interno
altezza spondine:	77 mm / 101 mm / 139 mm / 187 mm / 251 mm
altezza del sistema:	77 mm / 101 mm / 139 mm / 187 mm / 251 mm
esecuzione:	sinistra / destra
materiale:	acciaio
finitura:	zincata
guida:	guida da montare sotto al cassetto / guida a estrazione totale / unilaterale
larghezza montaggio:	21 mm
montaggio:	d'avvitare / fianco del mobile
funzione chiusura:	scorrevoli ammortizzati
funzione apertura:	per un'apertura tramite leggera spinta
spessore fianco:	16 / 19 mm

Articolo n.	lunghezza nominale	min. profondità montaggio	per guida	kit
92.569.68	270 mm	273 mm	10 kg	39.80
92.569.69	300 mm	303 mm	10 kg	39.80
92.569.71	350 mm	353 mm	10 kg	39.80
92.569.99	270 mm	273 mm	40 kg	39.80
92.570.00	300 mm	303 mm	40 kg	39.80
92.570.02	350 mm	353 mm	40 kg	39.80
92.570.04	400 mm	403 mm	40 kg	40.30
92.570.06	450 mm	453 mm	40 kg	40.70
92.570.08	500 mm	503 mm	40 kg	41.20
92.570.10	550 mm	553 mm	40 kg	43.50
92.570.34	450 mm	453 mm	70 kg	50.00
92.570.36	500 mm	503 mm	70 kg	50.50
92.570.38	550 mm	553 mm	70 kg	52.80
92.570.40	600 mm	603 mm	70 kg	57.70
92.570.41	650 mm	650 mm	70 kg	59.90
92.686.81	600 mm	603 mm	40 kg	42.30

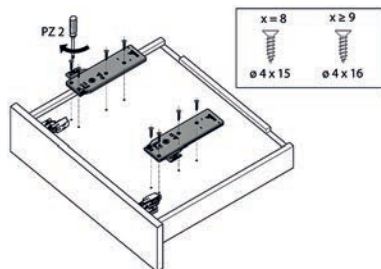

92.123.01

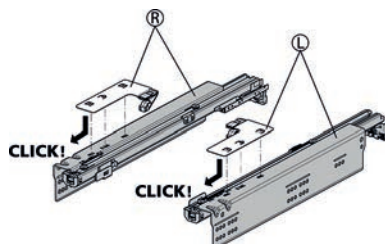

92.123.01

Sistema da apertura HETTICH Push to open Silent per Actro 5D

permette di combinare l'apertura senza maniglia (push to open) e la chiusura ammortizzata (Silent System) per Actro 5D fino a 60 kg utilizzabili con lunghezza nominale min. 350 mm e larghezza interna del cassetto 292 mm, spessore di fondo min. 8 mm

Kit formato da:

1 unità Push to open Silent, sinistra e destra

1 attivatori, sinistra e destra

sistemi di cassetto: HETTICH AvanTech / cassetto in legno

funzione apertura: per un'apertura tramite leggera spinta

fianco del mobile: 16 / 19 mm

portata: 40 / 60 kg

materiale: acciaio / plastica

Articolo n.	kit
92.123.01	25.80

i non utilizzabile con Actro 5D regolazione della profondità

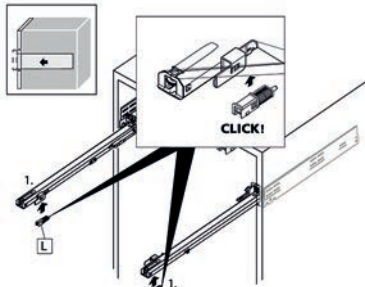

92.034.47

HETTICH Actro 5D Regolazione della profondità

utilizzabile opzionali per diaframmi interne
regolazione della profondità + 4 mm, montaggio senza utensili

Kit formato da:

1 regolazione della profondità, destra / sinistra

portata: 40 / 60 / 80 kg

materiale: plastica

colore: nero / grigio

Articolo n.	kit
92.034.47	5.35

i non utilizzabile con Push-to-open Silent

HETTICH Actro 5D Supporti a pressione posteriore

per cassetto con pavimento a filo e piani estraibili

kit formato da:

1 supporti a pressione, destra e sinistra

materiale: plastica

colore: grigio scuro



92.095.93

Articolo n.	altezza	kit
92.095.93	12.5 mm	6.50

i Se viene usato il supporto a gancio, la lunghezza del cassetto (SKL) si riduce di 12.5 mm



Guide a estrazione totale HETTICH Actro Silent System

scorrimento leggero, silenzioso e privo di interruzioni garantito dallo straordinario sistema a prismi con sincronizzazione integrata, con sistema di ammortizzazione Silent System perfettamente coordinato, flessibilità grazie al sistema intercambiabile: possibilità di montare sia guide 40/60/80 kg a estrazione totale senza dover modificare le dimensioni del mobile, del cassetto e del frontale

- sistemi di cassetto: HETTICH ArciTech
- guida: guida da montare sotto al cassetto / guide a estrazione totale / unilaterale
- montaggio: d'infilare / fianco del mobile
- funzione apertura: per un'apertura tramite leggera spinta
- funzione chiusura: scorrevoli ammortizzati
- fianco del mobile KD: 16 mm
- dim. A: 23 mm
- portata: 40 kg

Articolo n.	esecuzione	lunghezza nominale	confezione	unità	prezzo
91.492.34	sinistra / destra	270 mm	1	Kit	27.20
91.210.55	sinistra	270 mm	15	pezzo	12.15
91.210.56	destra	270 mm	15	pezzo	12.15
91.492.35	sinistra / destra	300 mm	1	Kit	27.20
91.210.57	sinistra	300 mm	15	pezzo	12.15
91.210.58	destra	300 mm	15	pezzo	12.15
91.492.36	sinistra / destra	350 mm	1	Kit	27.50
91.210.59	sinistra	350 mm	15	pezzo	12.35
91.210.60	destra	350 mm	15	pezzo	12.35
91.492.37	sinistra / destra	400 mm	1	Kit	27.90
91.210.61	sinistra	400 mm	15	pezzo	12.50
91.210.62	destra	400 mm	15	pezzo	12.50
91.492.38	sinistra / destra	450 mm	1	Kit	28.20
91.210.63	sinistra	450 mm	15	pezzo	12.65
91.210.64	destra	450 mm	15	pezzo	12.65
91.492.39	sinistra / destra	500 mm	1	Kit	28.50
91.210.69	sinistra	500 mm	15	pezzo	12.80
91.210.70	destra	500 mm	15	pezzo	12.80
91.492.40	sinistra / destra	550 mm	1	Kit	28.80
91.210.75	sinistra	550 mm	10	pezzo	12.90
91.210.76	destra	550 mm	10	pezzo	12.90

▲ profondità minima del mobile cassetto / cassetto = lunghezza nominale + 3 mm
 ▲ profondità minima del mobile cassetto interno / cassetto interno = lunghezza nominale + 12 mm

- 🔗 Accessori opzionali: Sistema da apertura HETTICH Push to open Silent per ArciTech vedere 91.545.48, pagina 1427
- Viti per il fissaggio diretto / listello distanziatore vedere pagina 1450
- Sistema da apertura elettromeccanica vedere pagina 1441



9121055-9149240

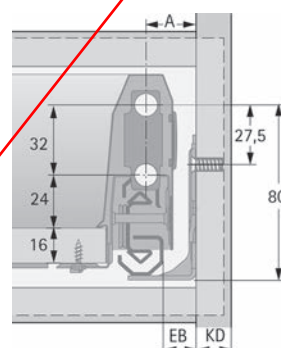

9121055-9149240

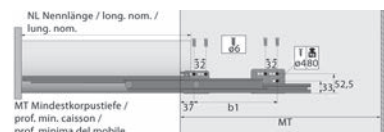

9121055-9149240



9127708-9149245

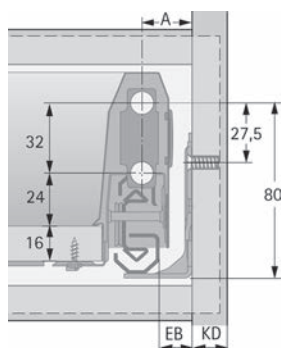

9127708-9149245

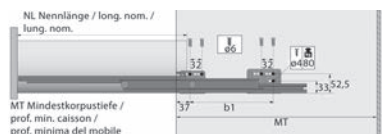

9127708-9149245

Guide a estrazione totale HETTICH Actro Silent System

scorrimento leggero, silenzioso e privo di interruzioni garantito dallo straordinario sistema a prismi con sincronizzazione integrata, con sistema di ammortizzazione Silent System perfettamente coordinato, flessibilità grazie al sistema intercambiabile: possibilità di montare sia guide 40/60/80 kg a estrazione totale senza dover modificare le dimensioni del mobile, del cassetto e del frontale

sistemi di cassetto: HETTICH ArciTech
guida: guida da montare sotto al cassetto / guide a estrazione totale / unilaterale
montaggio: d'infilare / fianco del mobile
funzione apertura: per un'apertura tramite leggera spinta
funzione chiusura: scorrevoli ammortizzati
fianco del mobile KD: 16 mm
dim. A: 23 mm
portata: 60 kg

Articolo n.	esecuzione	lunghezza nominale	confezione	unità	prezzo
91.492.41	sinistra / destra	400 mm	1	Kit	34.40
91.277.08	sinistra	400 mm	15	pezzo	15.75
91.277.09	destra	400 mm	15	pezzo	15.75
91.492.42	sinistra / destra	450 mm	1	Kit	34.70
91.210.65	sinistra	450 mm	15	pezzo	15.90
91.210.66	destra	450 mm	15	pezzo	15.90
91.492.43	sinistra / destra	500 mm	1	Kit	35.00
91.210.71	sinistra	500 mm	15	pezzo	16.10
91.210.72	destra	500 mm	15	pezzo	16.10
91.492.44	sinistra / destra	550 mm	1	Kit	35.40
91.210.77	sinistra	550 mm	10	pezzo	16.20
91.210.78	destra	550 mm	10	pezzo	16.20
91.492.45	sinistra / destra	650 mm	1	Kit	35.70
91.210.81	sinistra	650 mm	10	pezzo	16.40
91.210.82	destra	650 mm	10	pezzo	16.40

▲ profondità minima del mobile cassetto / cassetto = lunghezza nominale + 3 mm
profondità minima del mobile cassetto interno / cassetto interno = lunghezza nominale + 12 mm

🔗 Accessori opzionali: Sistema da apertura HETTICH Push to open Silent per ArciTech vedere 91.545.48, pagina 1427
Viti per il fissaggio diretto / listello distanziatore vedere pagina 1450
Sistema da apertura elettromeccanica vedere pagina 1441

Guide a estrazione totale HETTICH Actro Silent System

scorrimento leggero, silenzioso e privo di interruzioni garantito dallo straordinario sistema a prismi con sincronizzazione integrata, con sistema di ammortizzazione Silent System perfettamente coordinato, flessibilità grazie al sistema intercambiabile: possibilità di montare sia guide 40/60/80 kg a estrazione totale senza dover modificare le dimensioni del mobile, del cassetto e del frontale

- sistemi di cassetto: HETTICH ArciTech
- guida: guida da montare sotto al cassetto / guide a estrazione totale / unilaterale
- montaggio: d'infilare / fianco del mobile
- funzione chiusura: scorrevoli ammortizzati
- fianco del mobile KD: 16 mm
- dim. A: 23 mm
- portata: 80 kg

Articolo n.	esecuzione	lunghezza nominale	confezione	unità	prezzo
91.492.46	sinistra / destra	500 mm	1	Kit	42.20
91.210.73	sinistra	500 mm	15	pezzo	19.65
91.210.74	destra	500 mm	15	pezzo	19.65
91.492.47	sinistra / destra	550 mm	1	Kit	42.50
91.210.79	sinistra	550 mm	10	pezzo	19.85
91.210.80	destra	550 mm	10	pezzo	19.85
91.492.48	sinistra / destra	650 mm	1	Kit	42.80
91.210.83	sinistra	650 mm	10	pezzo	19.95
91.210.84	destra	650 mm	10	pezzo	19.95

-  profondità minima del mobile cassetto / cassetto = lunghezza nominale + 3 mm
- profondità minima del mobile cassetto interno / cassetto interno = lunghezza nominale + 12 mm

-  Viti per il fissaggio diretto / listello distanziatore vedere pagina 1450
- Sistema da apertura elettromeccanica vedere pagina 1441

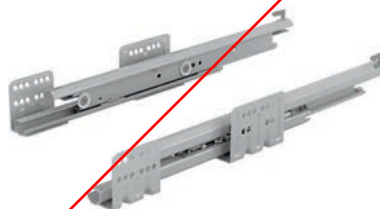

9121073-9149248

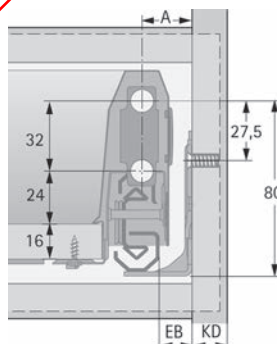

9121073-9149248

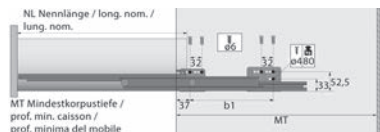

9121073-9149248



9121115-9150463

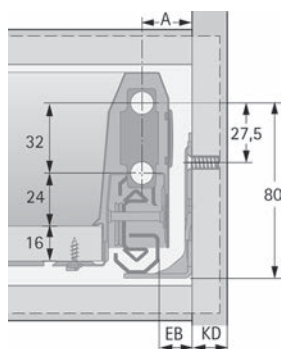

9121115-9150463

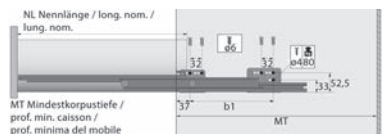

9121115-9150456

Guide a estrazione totale HETTICH Actro Silent System

scorrimento leggero, silenzioso e privo di interruzioni garantito dallo straordinario sistema a prismi con sincronizzazione integrata, con sistema di ammortizzazione Silent System perfettamente coordinato, flessibilità grazie al sistema intercambiabile: possibilità di montare sia guide 40/60/80 kg a estrazione totale senza dover modificare le dimensioni del mobile, del cassetto e del frontale

sistemi di cassetto: HETTICH ArciTech
guida: guida da montare sotto al cassetto / guide a estrazione totale / unilaterale
montaggio: d'infilare / fianco del mobile
funzione apertura: per un'apertura tramite leggera spinta
funzione chiusura: scorrevoli ammortizzati
fianco del mobile KD: 19 mm
dim. A: 20 mm
portata: 40 kg

Articolo n.	esecuzione	lunghezza nominale	confezione	unità	prezzo
91.504.56	sinistra / destra	270 mm	1	Kit	27.20
91.211.15	sinistra	270 mm	15	pezzo	12.15
91.211.16	destra	270 mm	15	pezzo	12.15
91.504.58	sinistra / destra	300 mm	1	Kit	27.20
91.211.17	sinistra	300 mm	15	pezzo	12.15
91.211.18	destra	300 mm	15	pezzo	12.15
91.504.59	sinistra / destra	350 mm	1	Kit	27.50
91.211.19	sinistra	350 mm	15	pezzo	12.35
91.211.20	destra	350 mm	15	pezzo	12.35
91.504.60	sinistra / destra	400 mm	1	Kit	27.90
91.211.21	sinistra	400 mm	15	pezzo	12.50
91.211.22	destra	400 mm	15	pezzo	12.50
91.504.61	sinistra / destra	450 mm	1	Kit	28.20
91.211.23	sinistra	450 mm	15	pezzo	12.65
91.211.24	destra	450 mm	15	pezzo	12.65
91.504.62	sinistra / destra	500 mm	1	Kit	28.50
91.211.29	sinistra	500 mm	15	pezzo	12.80
91.211.30	destra	500 mm	15	pezzo	12.80
91.504.63	sinistra / destra	550 mm	1	Kit	28.80
91.211.35	sinistra	550 mm	10	pezzo	12.90
91.211.36	destra	550 mm	10	pezzo	12.90

▲ profondità minima del mobile cassetto / cassettone = lunghezza nominale + 3 mm
profondità minima del mobile cassetto interno / cassettone interno = lunghezza nominale + 12 mm

⊗ Accessori opzionali: Sistema da apertura HETTICH Push to open Silent per ArciTech vedere 91.545.48, pagina 1427
Viti per il fissaggio diretto / listello distanziatore vedere pagina 1450
Sistema da apertura elettromeccanica vedere pagina 1441



Guide a estrazione totale HETTICH Actro Silent System

scorrimento leggero, silenzioso e privo di interruzioni garantito dallo straordinario sistema a prismi con sincronizzazione integrata, con sistema di ammortizzazione Silent System perfettamente coordinato, flessibilità grazie al sistema intercambiabile: possibilità di montare sia guide 40/60/80 kg a estrazione totale senza dover modificare le dimensioni del mobile, del cassetto e del frontale

sistemi di cassetto: HETTICH ArciTech
guida: guida da montare sotto al cassetto / guide a estrazione totale / unilaterale
montaggio: d'infilare / fianco del mobile
funzione apertura: per un'apertura tramite leggera spinta
funzione chiusura: scorrevoli ammortizzati
fianco del mobile KD: 19 mm
dim. A: 20 mm
portata: 60 kg

Articolo n.	esecuzione	lunghezza nominale	confezione	unità	prezzo
91.277.12	sinistra	400 mm	15	pezzo	15.75
91.211.25	sinistra	450 mm	15	pezzo	15.90
91.211.31	sinistra	500 mm	15	pezzo	16.10
91.211.37	sinistra	550 mm	10	pezzo	16.20
91.211.41	sinistra	650 mm	10	pezzo	16.40
91.277.13	destra	400 mm	15	pezzo	15.75
91.211.26	destra	450 mm	15	pezzo	15.90
91.211.32	destra	500 mm	15	pezzo	16.10
91.211.38	destra	550 mm	10	pezzo	16.20
91.211.42	destra	650 mm	10	pezzo	16.40
91.504.64	sinistra / destra	400 mm	1	Kit	34.40
91.504.65	sinistra / destra	450 mm	1	Kit	34.70
91.504.66	sinistra / destra	500 mm	1	Kit	35.00
91.504.67	sinistra / destra	550 mm	1	Kit	35.40
91.504.68	sinistra / destra	650 mm	1	Kit	35.70

▲ profondità minima del mobile cassetto / cassetto = lunghezza nominale + 3 mm
profondità minima del mobile cassetto interno / cassetto interno = lunghezza nominale + 12 mm

🔗 Accessori opzionali: Sistema da apertura HETTICH Push to open Silent per ArciTech vedere 91.545.48, pagina 1427
Viti per il fissaggio diretto / listello distanziatore vedere pagina 1450
Sistema da apertura elettromeccanica vedere pagina 1441



9127712-9150468

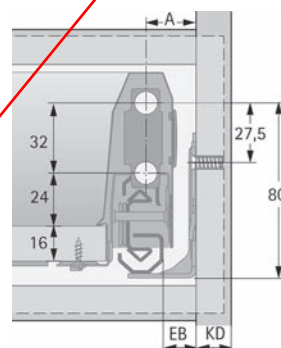

9127712-9150468

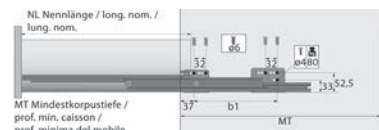

9127712-9150468



9121133-9150471

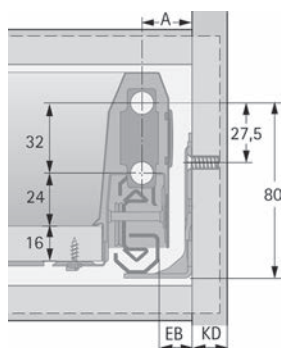

9121133-9150471

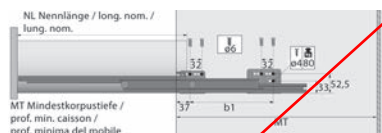

9121133-9150471

Guide a estrazione totale HETTICH Actro Silent System

scorrimento leggero, silenzioso e privo di interruzioni garantito dallo straordinario sistema a prismi con sincronizzazione integrata, con sistema di ammortizzazione Silent System perfettamente coordinato, flessibilità grazie al sistema intercambiabile: possibilità di montare sia guide 40/60/80 kg a estrazione totale senza dover modificare le dimensioni del mobile, del cassetto e del frontal

sistemi di cassetto: HETTICH ArciTech
guida: guida da montare sotto al cassetto / guide a estrazione totale / unilaterale
montaggio: d'infilare / fianco del mobile
funzione chiusura: scorrevoli ammortizzati
fianco del mobile KD: 19 mm
dim. A: 20 mm
portata: 80 kg

Articolo n.	esecuzione	lunghezza nominale	confezione	unità	prezzo
91.211.33	sinistra	500 mm	15	pezzo	19.65
91.211.39	sinistra	550 mm	10	pezzo	19.85
91.211.43	sinistra	650 mm	10	pezzo	19.95
91.211.34	destra	500 mm	15	pezzo	19.65
91.211.40	destra	550 mm	10	pezzo	19.85
91.211.44	destra	650 mm	10	pezzo	19.95
91.504.69	sinistra / destra	500 mm	1	Kit	42.20
91.504.70	sinistra / destra	550 mm	1	Kit	42.50
91.504.71	sinistra / destra	650 mm	1	Kit	42.80

▲ profondità minima del mobile cassetto / cassetto = lunghezza nominale + 3 mm
profondità minima del mobile cassetto interno / cassetto interno = lunghezza nominale + 12 mm

🔗 Viti per il fissaggio diretto / listello distanziatore vedere pagina 1450
Sistema da apertura elettromeccanica vedere pagina 1441

Sistema da apertura HETTICH Push to open Silent per ArciTech

permette di combinare l'apertura senza maniglia (push to open) e la chiusura ammortizzata (Silent System) su una guida a estrazione totale Actro da 40 o 60 kg, integrabile in un secondo tempo senza dover modificare i cassetti, fessura per frontale regolabile da 2 a 4 mm, forza di estrazione regolabile per una performance ottimale anche con cassetti di vario formato, sensibilità di attivazione regolabile per la massima comodità e sicurezza

Kit composta da:

- unità Push to open Silent, sinistra e destra
- 2 attivatori
- materiale di fissaggio

sistemi di cassetto: HETTICH ArciTech
 funzione apertura: per un'apertura tramite leggera spinta
 fianco del mobile: 16 / 19 mm
 portata: 40 / 60 kg
 materiale: plastica



91.545.48



91.545.48

Articolo n.	materiale	confezione	kit
91.545.48	plastica	15	44.20



92.578.90-93

Sistema di apertura HETTICH Push to open Silent per Actro YOU

Per cassettei AvanTech YOU con guide Actro YOU Silent System

Sincronizzazione opzionale possibile

Set composto da:

1 coppia di unità Push to open Silent

1 coppia di attivatori

2 adattatori per stanga di sincronizzazione

sistemi di cassetto: HETTICH AvanTech YOU / HETTICH AvanTech YOU Inlay / cassetto in legno

tipo cassetto: cassetto stove / cassetto / cassetto interno / frontale cassetto / frontale cassetto interno

altezza spondine: 77 mm / 101 mm / 139 mm / 187 mm / 251 mm

altezza del sistema: 77 mm / 101 mm / 139 mm / 187 mm / 251 mm

materiale: plastica / metallo

funzione apertura: per un'apertura tramite leggera spinta

spessore fianco: 16 / 19 mm

Articolo n.	lunghezza nominale	portata	per guida	confezione	kit
92.578.90	270 - 350 mm	0 - 10 kg	10 kg	1	28.90
92.578.91	270 - 650 mm	8 - 20 kg	40 kg	1	28.90
92.578.92	270 - 650 mm	10 - 40 kg	40 kg	1	28.90
92.578.93	400 - 650 mm	20 - 70 kg	70 kg	1	28.90

🔗 Accessori opzionali: Barra di sincronizzazione HETTICH vedere 92.367.18

Accessori opzionali: Congiunto per barra di sincronizzazione HETTICH vedere 92.212.95

Accessori opzionali: Congiunto per multi sincronizzazione HETTICH Push to open Silent vedere 92.784.52



9123028-9123033



9149249-9149251

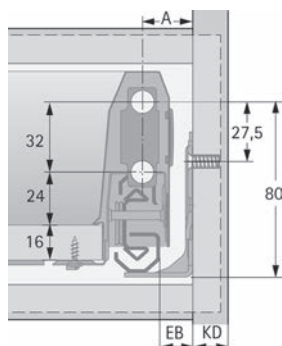

9123028-9149251

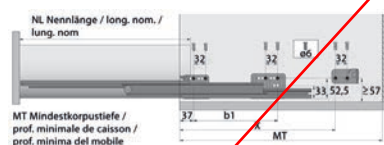

9123028-9149251

Guide a estrazione totale HETTICH Actro Push to open

scorrimento leggero, silenzioso e privo di interruzioni garantito dallo straordinario sistema a prismi con sincronizzazione integrata, sistema di apertura senza maniglia P20 push-to open per un'apertura tramite leggera spinta, flessibilità grazie al sistema intercambiabile: possibilità di montare sia guide 40/60/80 kg a estrazione totale senza dover modificare le dimensioni del mobile, del cassetto e del frontale (kit incl. kit di accessori Actro Push to open)

sistemi di cassetto: HETTICH ArciTech
guida: guida da montare sotto al cassetto / guide a estrazione totale / unilaterale
montaggio: d'infilare / fianco del mobile
funzione apertura: per un'apertura tramite leggera spinta
fianco del mobile KD: 16 mm
dim. A: 23 mm
portata: 40 kg

Articolo n.	esecuzione	lunghezza nominale	confezione	unità	prezzo
91.492.49	sinistra / destra	270 mm	1	Kit	39.50
91.230.28	sinistra	270 mm	15	pezzo	12.15
91.230.29	destra	270 mm	15	pezzo	12.15
91.492.50	sinistra / destra	300 mm	1	Kit	39.50
91.230.30	sinistra	300 mm	15	pezzo	12.15
91.230.31	destra	300 mm	15	pezzo	12.15
91.492.51	sinistra / destra	350 mm	1	Kit	39.90
91.230.32	sinistra	350 mm	15	pezzo	12.35
91.230.33	destra	350 mm	15	pezzo	12.35

- ▲ prof. min. del mobile cassetto / cassetto con pannello posteriore in acciaio dimensione X = NL - 53 mm
- prof. min. del mobile cassetto interno / cassetto interno con pannello posteriore in acciaio dimensione X = NL - 35 mm
- prof. min. del mobile cassetto / cassetto con pannello posteriore in legno o in allu. dimensione X = NL - 42 mm
- prof. min. del mobile cassetto interno / cassetto interno con pannello posteriore legno o allu. dimensione X = NL - 24 mm

- ⊗ Accessori necessari: Accessori per HETTICH Actro con Push to open 40/60 kg, confezione 15 vedere 91.230.76, pagina 1432
- Accessori nec.: Barra di sincronizzazione per Actro Push to open vedere 91.230.77, pagina 1432
- Viti per il fissaggio diretto / listello distanziatore vedere pagina 1450
- Sistema da apertura elettromeccanica vedere pagina 1441



Guide a estrazione totale HETTICH Actro Push to open

silenzioso e privo di interruzioni garantito dallo straordinario sistema a prismi con sincronizzazione integrata, sistema di apertura senza maniglia P20 push-to open per un'apertura tramite leggera spinta, flessibilità grazie al sistema intercambiabile: possibilità di montare sia guide 40/60/80 kg a estrazione totale senza dover modificare le dimensioni del mobile, del cassetto e del frontale (kit incl. kit di accessori Actro Push to open)

sistemi di cassetto: HETTICH ArciTech
 guida: guida da montare sotto al cassetto / guide a estrazione totale / unilaterale
 montaggio: d'infilare / fianco del mobile
 funzione apertura: per un'apertura tramite leggera spinta
 fianco del mobile KD: 16 mm
 dim. A: 23
 portata: 60 kg



9123034-9123043



9149252-9149256

Articolo n.	esecuzione	lunghezza nominale	confezione	unità	prezzo
91.492.52	sinistra / destra	400 mm	1	Kit	46.80
91.230.34	sinistra	400 mm	15	pezzo	15.75
91.230.35	destra	400 mm	15	pezzo	15.75
91.492.53	sinistra / destra	450 mm	1	Kit	47.10
91.230.36	sinistra	450 mm	15	pezzo	15.90
91.230.37	destra	450 mm	15	pezzo	15.90
91.492.54	sinistra / destra	500 mm	1	Kit	47.40
91.230.38	sinistra	500 mm	15	pezzo	16.10
91.230.39	destra	500 mm	15	pezzo	16.10
91.492.55	sinistra / destra	550 mm	1	Kit	47.70
91.230.40	sinistra	550 mm	15	pezzo	16.20
91.230.41	destra	550 mm	15	pezzo	16.20
91.492.56	sinistra / destra	650 mm	1	Kit	48.00
91.230.42	sinistra	650 mm	15	pezzo	16.40
91.230.43	destra	650 mm	15	pezzo	16.40

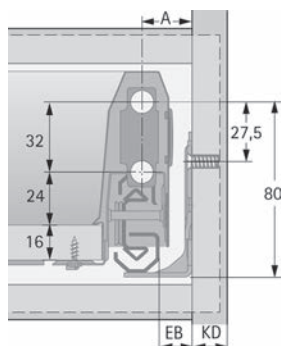

9123034-9149256

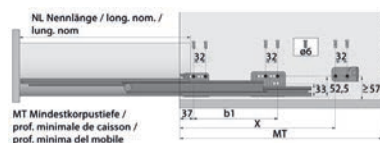

9123034-9149256

- ▲ prof. min. del mobile cassetto / cassettoni con pannello posteriore in acciaio
dimensione X = NL - 53 mm
- prof. min. del mobile cassetto interno / cassettoni interni con pannello posteriore in acciaio
dimensione X = NL - 35 mm
- prof. min. del mobile cassetto / cassettoni con pannello posteriore in legno o in allu.
dimensione X = NL - 42 mm
- prof. min. del mobile cassetto interno / cassettoni interni con pannello posteriore legno o allu.
dimensione X = NL - 24 mm

- 🔗 Accessori necessari: Accessori per HETTICH Actro con Push to open 40/60 kg, confezione 15 vedere 91.230.76, pagina 1432
- Accessori nec.: Barra di sincronizzazione per Actro Push to open vedere 91.230.77, pagina 1432
- Viti per il fissaggio diretto / listello distanziatore vedere pagina 1450
- Sistema da apertura elettromeccanica vedere pagina 1441



9123060-9123065



9150472-9150476

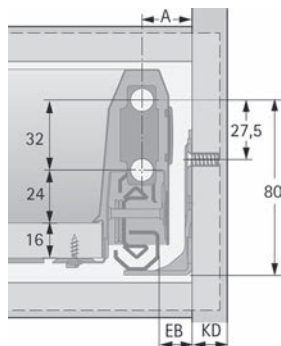

9123060-9150476

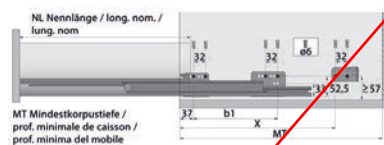

9123060-9150476

Guide a estrazione totale HETTICH Actro Push to open

scorrimento leggero, silenzioso e privo di interruzioni garantito dallo straordinario sistema a prismi con sincronizzazione integrata, sistema di apertura senza maniglia P20 push-to open per un'apertura tramite leggera spinta, flessibilità grazie al sistema intercambiabile: possibilità di montare sia guide 40/60/80 kg a estrazione totale senza dover modificare le dimensioni del mobile, del cassetto e del frontale (kit incl. kit di accessori Actro Push to open)

sistemi di cassetto: HETTICH ArciTech
guida: guida da montare sotto al cassetto / guide a estrazione totale
montaggio: d'infilare / fianco del mobile
funzione apertura: per un'apertura tramite leggera spinta
fianco del mobile KD: 19 mm
dim. A: 20 mm
portata: 40 kg

Articolo n.	esecuzione	lunghezza nominale	confezione	prezzo
91.504.72	sinistra / destra	270 mm	1	39.50
91.230.60	sinistra	270 mm	15	12.15
91.230.61	destra	270 mm	15	12.15
91.504.74	sinistra / destra	300 mm	1	39.50
91.230.62	sinistra	300 mm	15	12.15
91.230.63	destra	300 mm	15	12.15
91.504.76	sinistra / destra	350 mm	1	39.90
91.230.64	sinistra	350 mm	15	12.35
91.230.65	destra	350 mm	15	12.35

- ▲ prof. min. del mobile cassetto / cassetto con pannello posteriore in acciaio
dimensione X = NL - 53 mm
- prof. min. del mobile cassetto interno / cassetto interno con pannello posteriore in acciaio
dimensione X = NL - 35 mm
- prof. min. del mobile cassetto / cassetto con pannello posteriore in legno o in allu.
dimensione X = NL - 42 mm
- prof. min. del mobile cassetto interno / cassetto interno con pannello posteriore legno o allu.
dimensione X = NL - 24 mm

- 🔗 Accessori necessari: Accessori per HETTICH Actro con Push to open 40/60 kg, confezione 15 vedere 91.230.76, pagina 1432
- Accessori nec.: Barra di sincronizzazione per Actro Push to open vedere 91.230.77, pagina 1432
- Viti per il fissaggio diretto / listello distanziatore vedere pagina 1450
- Sistema da apertura elettromeccanica vedere pagina 1441

Guide a estrazione totale HETTICH Actro Push to open

silenzioso e privo di interruzioni garantito dallo straordinario sistema a prismi con sincronizzazione integrata, sistema di apertura senza maniglia P20 push-to open per un'apertura tramite leggera spinta, flessibilità grazie al sistema intercambiabile: possibilità di montare sia guide 40/60/80 kg a estrazione totale senza dover modificare le dimensioni del mobile, del cassetto e del frontale (kit incl. kit di accessori Actro Push to open)

sistemi di cassetto: HETTICH ArciTech
guida: guida da montare sotto al cassetto / guide a estrazione totale / unilaterale
montaggio: d'infilare / fianco del mobile
funzione apertura: per un'apertura tramite leggera spinta
fianco del mobile KD: 19 mm
dim. A: 20 mm
portata: 60 kg

Articolo n.	esecuzione	lunghezza nominale	confezione	unità	prezzo
91.504.77	sinistra / destra	400 mm	1	Kit	46.80
91.230.66	sinistra	400 mm	15	pezzo	15.75
91.230.67	destra	400 mm	15	pezzo	15.75
91.504.78	sinistra / destra	450 mm	1	Kit	47.10
91.230.68	sinistra	450 mm	15	pezzo	15.90
91.230.69	destra	450 mm	15	pezzo	15.90
91.504.79	sinistra / destra	500 mm	1	Kit	47.40
91.230.70	sinistra	500 mm	15	pezzo	16.10
91.230.71	destra	500 mm	15	pezzo	16.10
91.504.80	sinistra / destra	550 mm	1	Kit	47.70
91.230.72	sinistra	550 mm	10	pezzo	16.20
91.230.73	destra	550 mm	10	pezzo	16.20
91.504.81	sinistra / destra	650 mm	1	Kit	48.00
91.230.74	sinistra	650 mm	10	pezzo	16.40
91.230.75	destra	650 mm	10	pezzo	16.40

- ▲ prof. min. del mobile cassetto / cassetto con pannello posteriore in acciaio
dimensione X = NL - 53 mm
- prof. min. del mobile cassetto interno / cassetto interno con pannello posteriore in acciaio
dimensione X = NL - 35 mm
- prof. min. del mobile cassetto / cassetto con pannello posteriore in legno o in allu.
dimensione X = NL - 42 mm
- prof. min. del mobile cassetto interno / cassetto interno con pannello posteriore legno o allu.
dimensione X = NL - 24 mm

- ⊗ Accessori necessari: Accessori per HETTICH Actro con Push to open 40/60 kg, confezione 15 vedere 91.230.76, pagina 1432
- Accessori nec.: Barra di sincronizzazione per Actro Push to open vedere 91.230.77, pagina 1432
- Viti per il fissaggio diretto / listello distanziatore vedere pagina 1450
- Sistema da apertura elettromeccanica vedere pagina 1441



9123066-9123075



9150477-9150481

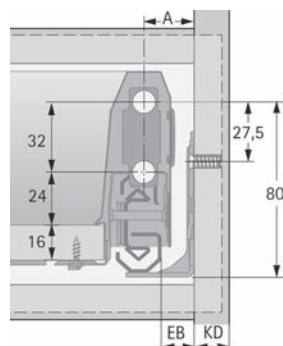

9123066-9150481

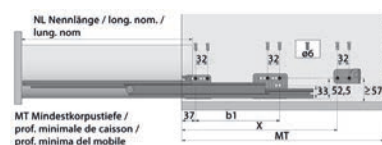

9123066-9150481



91.230.76

Accessori per HETTICH Actro con Push to open 40/60 kg, confezione 15

Kit formato da:
2 unità d'apertura
1 squadrette sinistra/destra

sistemi di cassetto: HETTICH ArciTech
funzione apertura: per un'apertura tramite leggera spinta
materiale: acciaio / plastica

Articolo n.		confezione	pezzo
91.230.76	3.5 x 16 mm	15	17.10



91.230.77

Barra di sincronizzazione per Actro Push to open

sistemi di cassetto: HETTICH ArciTech
funzione apertura: per un'apertura tramite leggera spinta
accorciato: sì
materiale: alluminio

Articolo n.	lunghezza	pezzo
91.230.77	1'140 mm	10.05

▲ dim. di taglio: lunghezza = LB - 2 x EB - 178 mm



Guide a estrazione totale GRASS Dynapro Soft-close con ammortizzatore a liquido

funzione Soft-close con caratteristica di chiusura migliorata

chiusura costantemente uniforme indipendente dalla portata, temperatura e influenza il clima

- systemi di cassetto: GRASS Vionaro / cassetto in legno
- guida: guida da montare sotto al cassetto / guide a estrazione totale / unilaterale
- montaggio: d'infilare / fianco del mobile
- funzione apertura: per un'apertura tramite leggera spinta
- funzione chiusura: scorrevoli ammortizzati
- regolazione: tridimensionale
- larghezza montaggio: 21 mm
- fianco del mobile: 16 / 19 mm
- portata: 40 kg

Articolo n.	lunghezza nominale	profondità mobile min.	SKL	kit
51.176.70	250 mm	253 mm	240 mm	36.30
51.176.71	270 mm	273 mm	260 mm	36.30
51.176.72	300 mm	303 mm	290 mm	36.30
51.176.73	320 mm	323 mm	310 mm	36.30
51.176.74	350 mm	353 mm	340 mm	36.30
51.176.75	380 mm	383 mm	370 mm	36.30
51.176.76	400 mm	403 mm	390 mm	36.30
51.176.77	420 mm	423 mm	410 mm	37.00
51.176.78	450 mm	453 mm	440 mm	37.00
51.176.79	480 mm	483 mm	470 mm	37.80
51.176.80	500 mm	503 mm	490 mm	37.80
51.176.81	520 mm	523 mm	510 mm	40.40
51.176.82	550 mm	553 mm	540 mm	40.40

lunghezza cassetto (SKL) = lunghezza nominale - 10 mm / portata cassetto interna (SKW) = portata interna - 42 mm

Accessori opzionali: Kit da Tipmatic Soft-close GRASS Dynapro vedere 51.176.95, pagina 1435
Viti per il fissaggio diretto / listello distanziatore vedere pagina 1450
Sistema da apertura elettromeccanica vedere pagina 1441



51.176.70-82

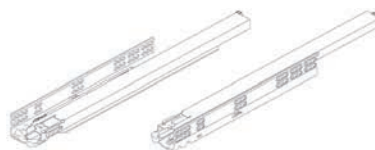

51.176.70-82

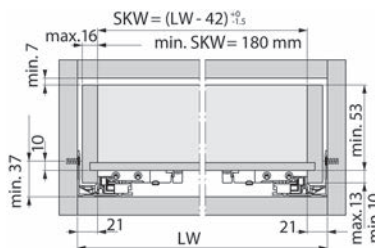

51.176.70-82

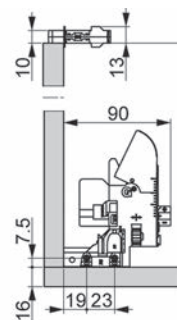

51.176.70-82



51.176.83-89



51.176.83-89

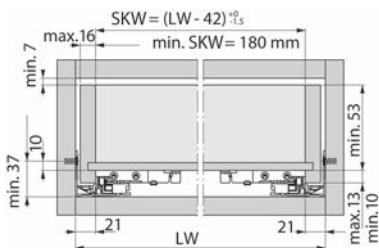

51.176.83-89

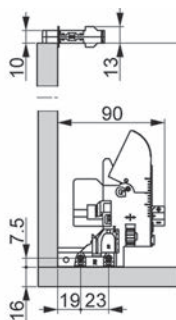

51.176.83-89

Guide a estrazione totale GRASS Dynapro Soft-close con ammortizzatore a liquido

funzione Soft-close con caratteristica di chiusura migliorata

chiusura costantemente uniforme indipendente dalla portata, temperatura e influenza il clima

- sistemi di cassetto: GRASS Vionaro / cassetto in legno
- guida: guida da montare sotto al cassetto / guide a estrazione totale / unilaterale
- montaggio: d'infilare / fianco del mobile
- funzione apertura: per un'apertura tramite leggera spinta
- funzione chiusura: scorrevoli ammortizzati
- regolazione: tridimensionale
- larghezza montaggio: 21 mm
- fianco del mobile: 16 / 19 mm
- portata: 70 kg

Articolo n.	lunghezza nominale	profondità mobile min.	SKL	kit
51.176.83	450 mm	453 mm	440 mm	46.20
51.176.84	500 mm	503 mm	490 mm	47.20
51.176.85	520 mm	523 mm	510 mm	51.90
51.176.86	550 mm	553 mm	540 mm	51.90
51.176.87	580 mm	583 mm	570 mm	56.60
51.176.88	600 mm	603 mm	590 mm	56.60
51.176.89	650 mm	653 mm	640 mm	61.30

lunghezza cassetto (SKL) = lunghezza nominale - 10 mm / portata cassetto interna (SKW) = portata interna - 42 mm

Accessori opzionali: Kit da Tipmatic Soft-close GRASS Dynapro vedere 51.176.95, pagina 1435
Viti per il fissaggio diretto / listello distanziatore vedere pagina 1450
Sistema da apertura elettromeccanica vedere pagina 1441

Kit da Tipmatic Soft-close GRASS Dynapro

unità con ammortizzatore a liquido 40/70 kg e attivatori, soluzione meccanico permette di combinare l'apertura senza maniglia e la chiusura ammortizzata

non utilizzabile con cassetto interno

sistemi di cassetto: GRASS Vionaro / cassetto in legno
funzione apertura: per un'apertura tramite leggera spinta
portata: 40 / 70 kg
materiale: plastica
finitura: antracite

Articolo n.	elemento	fianco del mobile	kit
51.176.95	300 - 1'200 mm	16 / 19 mm	37.20

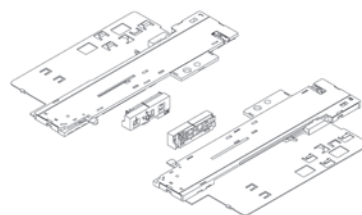

51.176.95

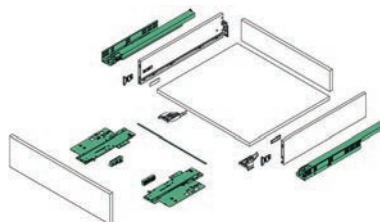

Dynapro Vionaro

51.176.95

Supporto per ripiani GRASS Dynapro

per il montaggio di fondi dei ripiani con schienale basso o senza schienale, utilizzabile a sinistra/destra, per il montaggio di un fondo sono necessari 2 supporti, spessore minimo del fondo del ripiano 16 mm

sistemi di cassetto: GRASS Dynapro
materiale: plastica
colore: grigio

Articolo n.	pezzo
51.177.00	1.45

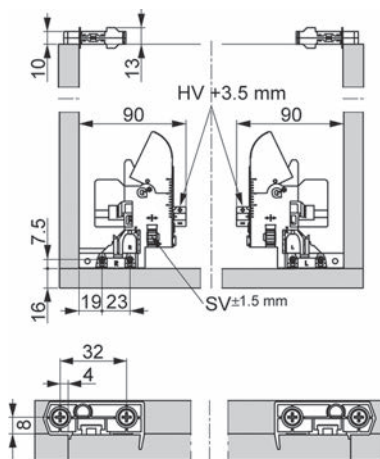

51.177.00

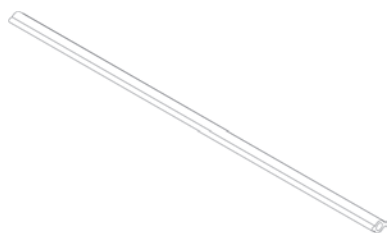

51.176.96-97



51.176.96-97

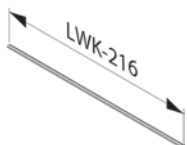

Barra di sincronizzazione GRASS Dynapro Tipmatic Soft-close da tagliare

sistemi di cassetto: GRASS Vionaro / cassetto in legno
funzione apertura: per un'apertura tramite leggera spinta
portata: 40 / 70 kg
materiale: acciaio
finitura: nichelate

Articolo n.	elemento	lunghezza	fianco del mobile	pezzo
51.176.96	600 mm	352 mm	16 mm	2.77
51.176.97	1'200 mm	952 mm	16 mm	4.78

i dimensioni su misura: luce libera mobile - 216 mm



Guide GRASS Nova Pro con ammortizzatore a liquido

con rientro automatico e comando sincronizzato integrato, per l'aggancio e sgancio del cassetto senza utensili, senza aumento della forza d'estrazione

- sistemi di cassetto: GRASS Nova Pro Classic / GRASS Nova Scala / GRASS Nova Pro Deluxe
- guida: guida da montare sotto al cassetto / guide a estrazione totale / unilaterale
- montaggio: d'infilare / fianco del mobile
- funzione apertura: per un'apertura tramite leggera spinta
- funzione chiusura: scorrevoli ammortizzati
- larghezza montaggio: 29 mm
- fianco del mobile: 16 / 19 mm
- portata: 40 kg

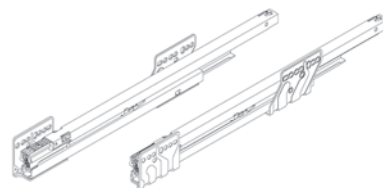

53.035.01-18

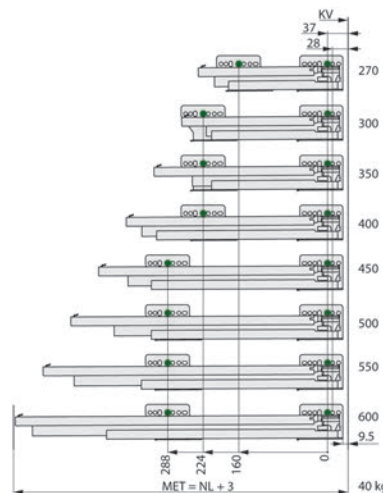

53.035.01-18

Articolo n.	lunghezza nominale	profondità mobile min.	confezione	kit
53.035.01	270 mm	273 mm	1	38.40
53.035.11	270 mm	273 mm	20	35.40
53.035.02	300 mm	303 mm	1	61.00
53.035.12	300 mm	303 mm	20	35.40
53.035.03	350 mm	353 mm	1	61.40
53.035.13	350 mm	353 mm	20	35.40
53.035.04	400 mm	403 mm	1	63.30
53.035.14	400 mm	403 mm	20	35.40
53.035.05	450 mm	453 mm	1	58.50
53.035.15	450 mm	453 mm	20	35.40
53.035.06	500 mm	503 mm	1	60.10
53.035.16	500 mm	503 mm	20	36.20
53.035.07	550 mm	553 mm	1	62.20
53.035.17	550 mm	553 mm	20	42.30
53.035.08	600 mm	603 mm	1	71.60
53.035.18	600 mm	603 mm	20	50.60

i altezza di montaggio:
senza Tipmatic Soft-close 52 (49.5) mm
con Tipmatic Soft-close 58 mm

- o** Accessori opzionali: Kit da Tipmatic Soft-close GRASS Nova Pro vedere 53.035.50, pagina 1439
- Accessori opzionali: Stabilizzatori laterali GRASS Nova Pro vedere 53.037.60-63, pagina 1440
- Accessori opzionali: Liste di guida per stabilizzatori laterali vedere 53.037.65-69, pagina 1440
- Viti per il fissaggio diretto / listello distanziatore vedere pagina 1450
- Sistema da apertura elettromeccanica vedere pagina 1441

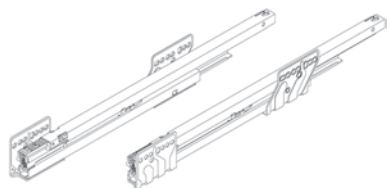

53.035.25-29

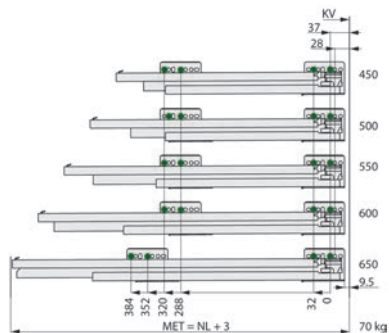

53.035.25-29

Guide GRASS Nova Pro con ammortizzatore a liquido

con rientro automatico e comando sincronizzato integrato, per l'aggancio e sgancio del cassetto senza utensili, senza aumento della forza d'estrazione

sistemi di cassetto: GRASS Nova Pro Classic / GRASS Nova Scala / GRASS Nova Pro Deluxe
 guida: guida da montare sotto al cassetto / guide a estrazione totale / unilaterale
 montaggio: d'infilare / fianco del mobile
 funzione apertura: per un'apertura tramite leggera spinta
 funzione chiusura: scorrevoli ammortizzati
 larghezza montaggio: 29 mm
 fianco del mobile: 16 / 19 mm
 portata: 70 kg

Articolo n.	lunghezza nominale	profondità mobile min.	confezione	kit
53.035.25	450 mm	453 mm	1	86.60
53.035.26	500 mm	503 mm	1	90.20
53.035.27	550 mm	553 mm	1	91.30
53.035.28	600 mm	603 mm	1	101.80
53.035.29	650 mm	653 mm	1	117.20

i altezza di montaggio:
 senza Tipmatic Soft-close 52 (49.5) mm
 con Tipmatic Soft-close 58 mm

⚙ Accessori opzionali: Kit da Tipmatic Soft-close GRASS Nova Pro vedere 53.035.50, pagina 1439
 Accessori opzionali: Stabilizzatori laterali GRASS Nova Pro vedere 53.037.60-63, pagina 1440
 Accessori opzionali: Liste di guida per stabilizzatori laterali vedere 53.037.65-69, pagina 1440
 Accessori opzionali: GRASS NovaPro Tipmatic Soft-close Kit vedere 53.035.50, pagina 1439
 Viti per il fissaggio diretto / listello distanziatore vedere pagina 1450
 Sistema da apertura elettromeccanica vedere pagina 1441



Kit da Tipmatic Soft-close GRASS Nova Pro

unità con ammortizzatore a liquido 40/70 kg e attivatori rispettivamente 1 pezzo sinistra/destra, soluzione meccanico permette di combinare l'apertura senza maniglia e la chiusura ammortizzata, regolazione a 3 stadi della forza di estrazione **non utilizzabile con cassetto interno**

sistemi di cassetto: GRASS Nova Pro Classic / GRASS Nova Scala / GRASS Nova Pro Deluxe
funzione apertura: per un'apertura tramite leggera spinta
portata: 40 / 70 kg
materiale: plastica
finitura: antracite

Articolo n.	elemento	fianco del mobile	kit
53.035.50	300 - 1'200 mm	16 / 19 mm	35.90

Barra di sincronizzazione GRASS Nova Pro

da tagliare

sistemi di cassetto: GRASS Nova Pro Classic / GRASS Nova Scala / GRASS Nova Pro Deluxe
funzione apertura: per un'apertura tramite leggera spinta
accorciato: sì
materiale: acciaio
finitura: nichelate

Articolo n.	elemento	lunghezza	fianco del mobile	pezzo
53.035.55	600 mm	362 mm	16 mm	2.77
53.035.56	1'500 mm	1'500 mm	16 mm	12.00

i dimensioni su misura: luce libera mobile - 208 mm

Sostegno per barra di sincronizzazione GRASS Nova Pro Tipmatic Softclose da elemento 800 mm

d'avvitare

sistemi di cassetto: GRASS Nova Pro Classic / GRASS Nova Scala / GRASS Nova Pro Deluxe
materiale: plastica
finitura: antracite

Articolo n.	elemento	pezzo
53.035.59	800 mm	0.62

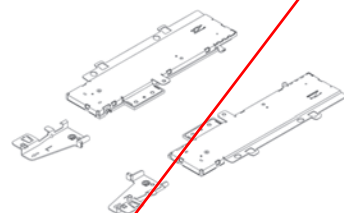

53.035.50

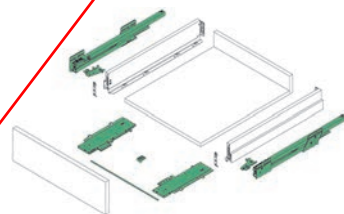

53.035.50

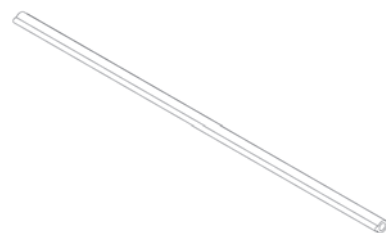

53.035.55-56



53.035.59



53.037.60-63

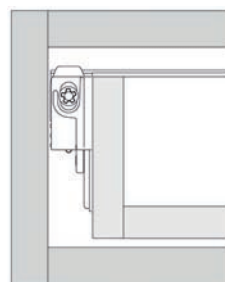

min. LTK = NL + 19 mm

53.037.60-63

Stabilizzatori laterali GRASS Nova Pro

per spalle mobile 15-19 mm
profondità min. di montaggio: lunghezza nominale + 19 mm
lunghezza bacchetta = larghezza esterna mobile -100 mm
kit compose de:

1 barra di torsione, 1 supporto di cuscinetto (sin. e des.), 2 pignoni

sistemi di cassetto: GRASS Nova Pro Classic / GRASS Nova Scala / GRASS Nova Pro Deluxe
accorciato: sì
materiale: alluminio / plastica

Articolo n.	larghezza mobile	kit
53.037.60	900 mm	21.50
53.037.61	1'000 mm	23.35
53.037.62	1'200 mm	23.40
53.037.63	1'500 mm	25.10



53.037.65-69

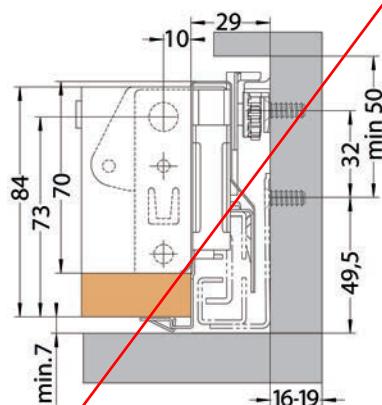

53.037.65-69

Liste di guida per stabilizzatori laterali

sistemi di cassetto: GRASS Nova Pro Classic / GRASS Nova Scala / GRASS Nova Pro Deluxe
esecuzione: sinistra / destra
materiale: plastica
colore: metallizzati RAL 9006

Articolo n.	lunghezza nominale	profondità min. di montaggio	kit
53.037.65	450 mm	469 mm	16.15
53.037.66	500 mm	519 mm	16.60
53.037.67	550 mm	569 mm	18.60
53.037.68	600 mm	619 mm	19.10
53.037.69	650 mm	669 mm	20.90

Sistema da apertura senza maniglia per frigorifero HETTICH Easys

Sistema da apertura elettromeccanica Easys per frigorifero, classificazione qualitativa secondo EN 15570, Level 3, per frigoriferi da incasso (larghezza 500 - 600 mm), da fissare con viti mordenti per pannelli truciolati ø 3,5 x 30 mm

per apertura premendo leggermente, protezione per l'apertura involontaria, con protezione per le dita, uso sinistra / destra, montaggio alto / basso

Kit formato da:

- 1 pezzo unità della funzione Easys, forza d'apertura 100 N
- 3 pezzi distanziatore
- 1 pezzo alimentatore
- 1 pezzo cavo elettrico tipo C: Variante europe
- 2 pezzi dima di foratura
- 1 pezzo listello design, accorciato
- 2 pezzi bussola design
- 1 pezzo controplacca
- 4 pezzi pezzi di spinta
- 7 pezzi viti mordenti per pannelli truciolati ø 3,5 x 30 mm

funzione apertura: per un'apertura tramite leggera spinta
 campi d'impiego: frigoriferi
 montaggio: d' avvitare
 elemento: 500 / 550 / 600 mm
 accorciato: si
 materiale: alluminio

Articolo n.	L/A	pezzo
92.108.48	600/22 mm	276.00



92.108.48



92.108.48

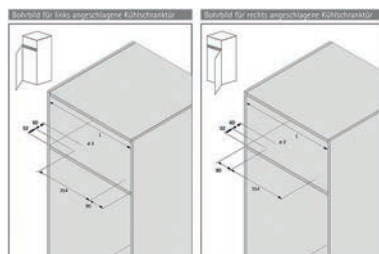

92.108.48



91.159.09-91.175.27

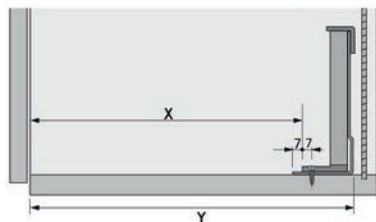

91.159.09-91.175.27

HETTICH Easys Single Set pour la poubelle

Grazie all'automatismo a sfioramento, basta un leggero impulso per mettere in moto cassetto e cassettoni. Il tiro o la spinta meccanici vengono convertiti in un segnale elettrico che in poche frazioni di secondo attiva il processo di movimento

Easys combinato con chiusura scorrevoli ammortizzati, il sistema meccanico di moderazione che garantisce facilità d'uso ai massimi livelli.

profondità min. di montaggio: lunghezza nominale + 21 mm

Kit composé de:

- 1 unité d'entraînement
- 1 équerre de montage
- 1 bloc secteur
- 1 câble d'alimentation Europe (type C) ou UK (type G)
- 1 support du bloc secteur
- 4 amortisseurs à percer de la façade
- 1 gabarit de perçage de la façade
- 1 limiteur de profondeur de perçage
- 1 gabarit de centrage
- 1 Accessoires de fixation
- 1 équerre de paroi arrière 11 mm (uniquement pour ArciTech avec paroi arrière en acier)

Articolo n.	spina	elemento	pezzo
91.159.09	Set mit Netzkabel Europa (Typ C)	400 - 1'200 mm	328.00

ⓘ Altre finiture vedere cataloghi Hettich tecnica e applicazione

ⓘ Altre finiture vedere su www.opo.ch

Mindestplatzbedarf	X mm	Y mm
ArciTech mit Stahlrückwand*	Nennlänge - 19	Nennlänge + 26
ArciTech mit Holz- / Aluminiumrückwand*	Nennlänge - 13	Nennlänge + 32
Actro 5D / Quadro mit Holzschubkästen	Schubkastenlänge - 4	Schubkastenlänge + 42

* Einsatz eines Rückwandwinkels erforderlich, siehe Seite 1436

91.159.09-91.175.27



Squadra per pannello posteriore per Easys / Sensomatic

sistemi di cassetto: HETTICH ArciTech

Articolo n.	spessore	schienale	pezzo
91.233.42	20 mm	acciaio	22.30
91.347.69	14.5 mm	alluminio	22.30
91.466.13	11 mm	acciaio	6.70
91.466.15	2 mm	acciaio	18.65



91.233.42-91.466.15

i Altre finiture vedere cataloghi Hettich tecnica e applicazione

i Altre finiture vedere su www.opo.ch

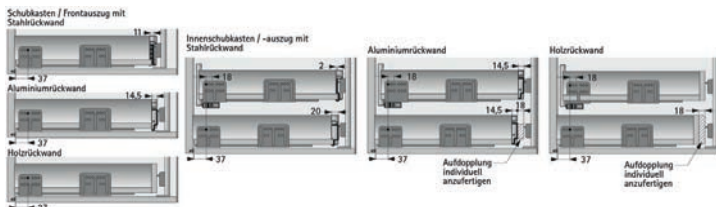

91.233.42-91.466.15

Kit GRASS Sensomatic Single per secchio per rifiuti

Grazie all'automatismo a sfioramento, basta un leggero impulso per mettere in moto cassette e cassettoni. Il tiro o la spinta meccanici vengono convertiti in un segnale elettrico che in poche frazioni di secondo attiva il processo di movimento

Sensomatic combinato con chiusura scorrevoli ammortizzati, il sistema meccanico di moderazione che garantisce facilità d'uso ai massimi livelli.

profondità min. di montaggio: lunghezza nominale + 21 mm

Kit formato da:

- 1 unità di espulsione
- 1 set di montaggio
- 1 alimentatore di rete con spina
- 4 tamponi frontali ammortizzati
- 1 manuale di foratura e montaggio

sistemi di cassetto: HETTICH / BLUM / GRASS
funzione apertura: per un'apertura tramite leggera spinta
tensione d'esercizio: 230 V
materiale: alluminio / plastica

Articolo n.	spina	system	elemento	kit
53.036.32	Euro	GRASS Nova Pro	300 - 1'200 mm	179.00
53.036.33	Euro	GRASS Dynapro	300 - 1'200 mm	179.00



53.036.32-33

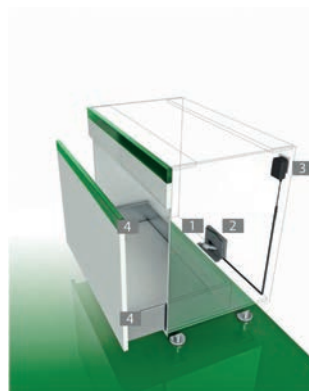

53.036.32-33





0078092-0078093

Dima per frontali HETTICH Practica

con la dima per frontali Practica si possono praticare in modo esatto e flessibile nel frontale i fori per il fissaggio del frontale di cassette e cassettoni, così come i punti di fissaggio del sistema DesignSide

sistemi di cassetto: HETTICH ArciTech / HETTICH AvanTech / HETTICH InnoTech / HETTICH MultiTech
tipo cassetto: cassetto / frontale cassetto
materiale: alluminio

Articolo n.	esecuzione	sistemi di cassetto	pezzo
00.780.93	arresto angolare	-	133.10
91.281.72	-	HETTICH ArciTech / HETTICH AvanTech	121.10

Altre finiture vedere cataloghi Hettich tecnica e applicazione



00.780.95-96

Punta con bussola HETTICH

esatta guida della punta attraverso la bussola, con battuta di profondità della punta per fissaggio del frontale d'avvitare

utilizzabili con dima di foratura Practica, Accura, Lift Advanced

sistemi di cassetto: HETTICH ArciTech / HETTICH AvanTech / HETTICH InnoTech / HETTICH MultiTech

Articolo n.	punta ø	pezzo
00.780.95	3 mm	144.60
00.780.96	10 mm	152.00

Altre finiture vedere cataloghi Hettich tecnica e applicazione

Dima per frontali HETTICH Practica

bussole per forare in acciaio temprato per punte da 4 mm e 10 mm

sistemi di cassetto: HETTICH AvanTech
 tipo cassetto: cassetto stove / cassetto / cassetto interno / frontale
 cassetto / frontale cassetto interno
 schienale: legno
 materiale: plastica



Articolo n.	altezza spondine	pezzo
92.193.49	101 / 139 / 187 / 251 mm	255.00
92.193.51	77 mm	225.00



92.193.49



92.193.51

Dima per frontali HETTICH Practica

per il fissaggio del frontale con frontali in alluminio AvanTech

sistemi di cassetto: HETTICH AvanTech
 altezza spondine: 101 / 187 mm



Articolo n.	per ø punta	pezzo
92.193.28	10 mm	294.00
92.193.52	3.2 mm	255.00



92.193.52



92.193.28

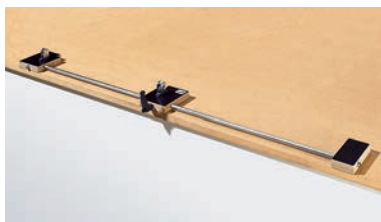

91.235.24

Dima di foratura HETTICH ArciFit 100

Pour le montage des tiroirs et tiroirs à casseroles ArciTech
Assemblage et montage manuels
Tous les réglages sont réalisables sans outil

Barre en métal galvanisé avec plaque de bois
Capacité: jusqu'à 15 tiroirs / heure

sistemi di cassetto: HETTICH ArciTech
tipo cassetto: cassetto stove / cassetto / frontale cassetto
materiale: metallo

Articolo n.	elemento	pezzo
91.235.24	200 - 1'200 mm	65.90



91.235.25

Dima di foratura HETTICH ArciFit 200

Pour le montage des tiroirs et tiroirs à casseroles ArciTech
Assemblage et montage manuels
Tous les réglages sont réalisables sans outil

Capacité: jusqu'à 40 tiroirs / heure

sistemi di cassetto: HETTICH ArciTech
tipo cassetto: cassetto stove / cassetto / frontale cassetto
materiale: metallo

Articolo n.	elemento	pezzo
91.235.25	200 - 1'200 mm	2159.00



91.235.27

Dima di foratura HETTICH ArciFit 300

Pour le montage des tiroirs et tiroirs à casseroles ArciTech
Assemblage manuel et compression pneumatique
Tous les réglages sont réalisables sans outil

Air comprimé 6 à 8 bars / 100 psi
Capacité: jusqu'à 40 tiroirs / heure

sistemi di cassetto: HETTICH ArciTech
tipo cassetto: cassetto stove / cassetto / frontale cassetto
materiale: metallo

Articolo n.	elemento	pezzo
91.235.27	200 - 1'200 mm	16227.00

AvanFit 100 HETTICH

per il montaggio dei cassettei AvanTech YOU, montaggio manuale dei componenti, tutte le regolazioni avvengono senza utensili

Resa fino a 10 cassettei all'ora

sistemi di cassetto:	HETTICH AvanTech YOU
tipo cassetto:	cassetto stove / cassetto / cassetto interno / frontale cassetto / frontale cassetto interno
altezza spondine:	77 mm / 101 mm / 139 mm / 187 mm / 251 mm
altezza del sistema:	77 mm / 101 mm / 139 mm / 187 mm / 251 mm
materiale:	acciaio / plastica

Articolo n.	confezione	pezzo
92.573.28	1	278.00

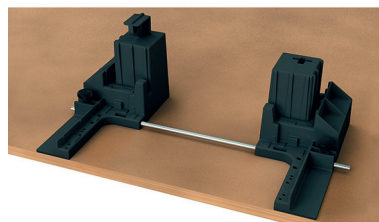

92.573.28

AvanFit 200 HETTICH

per il montaggio dei cassettei AvanTech YOU, montaggio manuale dei componenti, tutte le regolazioni avvengono senza utensili

Struttura in alluminio

Resa fino a 30 cassettei all'ora

sistemi di cassetto:	HETTICH AvanTech YOU
tipo cassetto:	cassetto stove / cassetto / cassetto interno / frontale cassetto / frontale cassetto interno
altezza spondine:	77 mm / 101 mm / 139 mm / 187 mm / 251 mm
altezza del sistema:	77 mm / 101 mm / 139 mm / 187 mm / 251 mm
materiale:	acciaio / plastica

Articolo n.	confezione	pezzo
92.578.34	1	4002.00

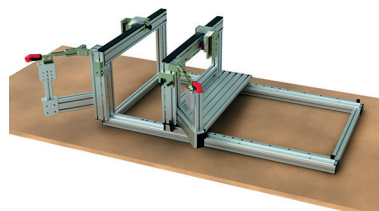

92.578.34

Dima kit standard AvanTech YOU

Composto da un pezzo ciascuno:

- (1) AvanFit 100
- (2) Practica 275 (pannello posteriore)
- (3) Practica 250 (frontale)
- (4) Punta da centri per Practica 250

sistemi di cassetto:	HETTICH AvanTech YOU
materiale:	plastica
colore:	nero

Articolo n.	kit
92.851.79	189.00

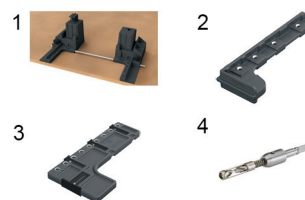

92.851.79

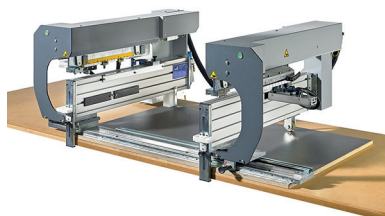

92.775.00

AvanFit 300 HETTICH

Zur Montage von AvanTech YOU Schubkästen und Frontauszügen

Manuelles Fügen und pneumatisches Verpressen der Systeme

Alle Einstellungen sind werkzeuglos durchführbar

Luftdruck 6-8 bar / 100 psi

Kapazität bis zu 65 Schubkästen je Stunde

Metallgestell

sistemi di cassetto:	HETTICH AvanTech YOU
tipo cassetto:	cassetto stove / cassetto / cassetto interno / frontale cassetto / frontale cassetto interno
altezza spondine:	77 mm / 101 mm / 139 mm / 187 mm / 251 mm
altezza del sistema:	77 mm / 101 mm / 139 mm / 187 mm / 251 mm
materiale:	acciaio / plastica

Articolo n.	pezzo
92.775.00	22127.00



92.573.30

AvanFit 400 HETTICH

Per il montaggio dei cassetti AvanTech YOU

Montaggio elettropneumatico dei componenti

Tutte le regolazioni avvengono senza utensili

Allacciamento elettrico 110 / 230 V und 50 / 60 Hz

Aria compressa necessaria 6-8 bar / 100 psi

Resa fino a 100 cassetti all'ora

Struttura in metallo

sistemi di cassetto:	HETTICH AvanTech YOU
tipo cassetto:	cassetto stove / cassetto / cassetto interno / frontale cassetto / frontale cassetto interno
altezza spondine:	77 mm / 101 mm / 139 mm / 187 mm / 251 mm
altezza del sistema:	77 mm / 101 mm / 139 mm / 187 mm / 251 mm
materiale:	acciaio / plastica

Articolo n.	confezione	pezzo
92.573.30	1	su richiesta

Percussore HETTICH

d'infiggere

sistemi di cassetto: HETTICH InnoTech / HETTICH ArciTech
materiale: plastica / acciaio
finitura: zincata

Articolo n.	colore	pezzo
00.780.91	gelb	26.80



0078091

Dima di centraggio HETTICH BlueJig

per il centraggio dei fori di fissaggio per dispositivo di fissaggio del frontale ArciTech

kit formato da:
2 pz BlueJig AT (sinistra/destra)

sistemi di cassetto: HETTICH ArciTech
tipo cassetto: cassetto / cassetto interno / frontale cassetto / frontale cassetto interno
materiale: acciaio

Articolo n.	elemento	pezzo
91.632.29	200 - 1'200 mm	30.90

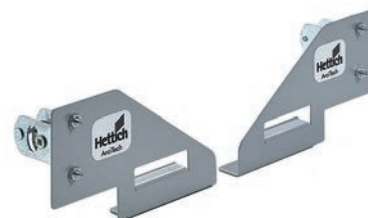

91.632.29

Dima di centraggio HETTICH ArciFit Push to open

per Actro con Push to open

sistemi di cassetto: HETTICH ArciTech
tipo cassetto: cassetto / cassetto interno / frontale cassetto / frontale cassetto interno

Articolo n.	pezzo
91.354.92	68.40



91.354.92



53.014.05

Ausilio di punzonatura GRASS Vionaro per zanca del fondo

sistemi di cassetto: GRASS Vionaro
 tipo cassetto: cassetto / cassetto interno / frontale cassetto / frontale cassetto interno
 materiale: acciaio

Articolo n.	altezza spondine	pezzo
53.014.05	63 / 89 / 185 mm	161.00



53.014.00

Ausilio di punzonatura GRASS Vionaro per stabilizzatore frontale

sistemi di cassetto: GRASS Vionaro
 tipo cassetto: frontale cassetto
 materiale: acciaio / alluminio

Articolo n.	altezza spondine	pezzo
53.014.00	185 mm	45.70



53.014.01

Dima di foratura GRASS Vionaro per fissaggio del frontale e stabilizzatore frontale

sistemi di cassetto: GRASS Vionaro
 tipo cassetto: cassetto / cassetto interno / frontale cassetto / frontale cassetto interno
 materiale: acciaio / alluminio

Articolo n.	altezza spondine	pezzo
53.014.01	63 / 89 / 185 mm	70.10

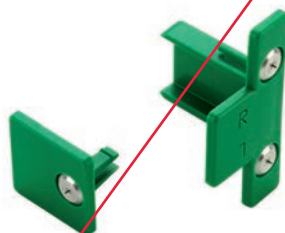

53.014.02

Dima di bulinatura GRASS Vionaro

Per una bulinatura precisa dei fori per il fissaggio del frontale e lo stabilizzatore frontale Vionaro.

kit composto da:

- 2 dime di bulinatura per fissaggio dal frontale H89/H185
- 2 dime di bulinatura per stabilizzatore frontale H185

sistemi di cassetto: GRASS Vionaro
 materiale: plastica / acciaio

Articolo n.	altezza spondine	elemento	pezzo
53.014.02	89 / 185 mm	200 - 1'200 mm	17.60

Dima di foratura per mobili per GRASS Dynapro/Dynapro Tipmatic

per praticare facilmente e velocemente i fori per la guida sul corpo

sistemi di cassetto: GRASS Dynapro / cassetto in legno
 tipo cassetto: cassetto / cassetto interno / frontale cassetto / frontale cassetto interno
 materiale: plastica
 colore: verde

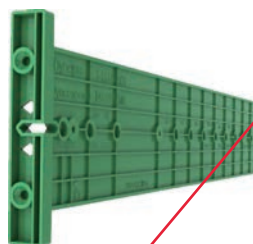

Articolo n.	ø foro	pezzo
51.177.98	5 mm	38.20

51.177.98

Attrezzi di montaggio: Punta da centri vedere 23.190.01-02, pagina 312, 1450

Punta con anello di fermo per GRASS Dynapro/Dynapro Tipmatic

per viti Euro

campi d'impiego: legno
 materiale: acciaio



Articolo n.	ø foro	pezzo
51.178.33	5 mm	212.00

51.178.33

Dima di foratura per cassette per GRASS Dynapro/Dynapro Tipmatic

per giunto di bloccaggio, adattatore di regolazione, sede gancio, foro guida 37 mm

sistemi di cassetto: GRASS Dynapro / cassetto in legno
 tipo cassetto: cassetto / cassetto interno / frontale cassetto / frontale cassetto interno
 materiale: plastica
 colore: verde



Articolo n.	ø foro	pezzo
51.177.97	5 mm	23.30

51.177.97

Attrezzi di montaggio: Punta da Centro HSS 2,7mm vedere 23.190.01, pagina 1450



53.038.54-55

Calibro centratore GRASS Nova Pro Classic

serve per centrare esattamente i fori necessari per fissare il frontale Nova Pro

sistemi di cassetto: GRASS Nova Pro Classic
materiale: plastica

Articolo n.	altezza spondine	elemento	kit
53.038.54	63 mm	200 - 1'200 mm	42.80
53.038.55	90 / 122 mm	200 - 1'200 mm	38.60



23.190.01

Punta da centri

con bussola di guida molleggiata e punta

campi d'impiego: legno
materiale: acciaio

Articolo n.	Ø	per viti Ø	pezzo
23.190.01	2.7 mm	3.5 mm	38.40
23.190.02	5.1 mm	6.5 mm	38.80



23.190.11

Punta di ricambio per punta da centri

campi d'impiego: legno
materiale: acciaio

Articolo n.	Ø	per viti Ø	LT	pezzo
23.190.11	2.7 mm	3.5 mm	68 mm	6.70
23.190.12	5.1 mm	6.5 mm	85 mm	7.25



53.058.20-21

Viti per il fissaggio diretto

materiale: acciaio
finitura: nichelate
testa: testa svasata
taglio: Torx

Articolo n.	taglio	Ø	lunghezza	Ø foro	confezione	100 pezzo
53.058.20	TX 20	6.3 mm	13 mm	5 mm	100	9.10
53.058.21	TX 20	6.3 mm	13 mm	5 mm	1'000	8.45

Viti per il fissaggio diretto

testa: testa svasata
taglio: TX 20
materiale: acciaio
finitura: nichelate

Articolo n.	L/ø	ø foro	confezione	100 pezzo
48.556.01	10.5/6.3 mm	5 mm	200	6.60
48.556.02	14/6.3 mm	5 mm	200	8.60
48.556.03	11.5/6.3 mm	5 mm	100	7.35
48.556.04	36/6.3 mm	5 mm	100	20.35
48.556.05	40/6.3 mm	5 mm	100	23.30
48.556.11	10.5/6.3 mm	5 mm	1'000	6.15
48.556.12	14/6.3 mm	5 mm	1'000	7.95
48.556.13	11.5/6.3 mm	5 mm	1'000	6.75
48.556.14	36/6.3 mm	5 mm	1'000	19.10
48.556.15	40/6.3 mm	5 mm	1'000	21.60

Disponibili solo in confezioni complete.

 Accessori opzionali: Inserti per avviatore TX/20 lunghezza: vedere 21.191.35 su www.opo.ch

Listello distanziatore

da utilizzare in cassette montati dietro un'anta, le rondelle distanziali/il listello distanziatore superano il rientro dell'anta/della cerniera

materiale: plastica
colore: bianco
sistemi di cassetto: HETTICH ArciTech / HETTICH AvanTech / HETTICH InnoTech / HETTICH MultiTech / BLUM Legrabox / BLUM Tandembox (Intivo/Antaro/Plus) / GRASS Nova Pro Classic / GRASS Nova Scala / GRASS Nova Pro Classic / GRASS Dynapro / GRASS Vionaro

Articolo n.	L/A/P	pezzo
53.058.01	25/50/486 mm	10.15

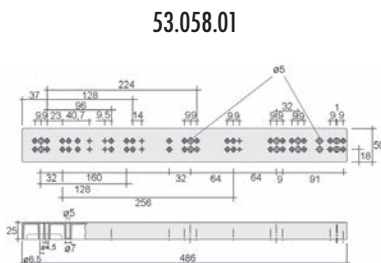



92.577.03-92.701.87

Brandingclip HETTICH AvanTech YOU

Su richiesta disponibile con individuale Impronta o logo del cliente da montare a scatto
plastica fogli

sistemi di cassetto:	HETTICH AvanTech YOU / HETTICH AvanTech YOU Inlay
tipo cassetto:	cassetto stove / cassetto / frontale cassetto / cassetto interno / frontale cassetto interno
altezza spondine:	77 mm / 101 mm / 139 mm / 187 mm / 251 mm
altezza del sistema:	77 mm / 101 mm / 139 mm / 187 mm / 251 mm
materiale:	plastica

Articolo n.	esecuzione	colore	lunghezza nominale	confezione	pezzo
92.577.03	con logo Hettich	argento	270 - 650 mm	200	0.30
92.577.04	con logo Hettich	bianco	270 - 650 mm	200	0.30
92.577.05	con logo Hettich	antracite	270 - 650 mm	200	0.30
92.701.85	senza logo Hettich	argento	270 - 650 mm	200	0.18
92.701.86	senza logo Hettich	bianco	270 - 650 mm	200	0.18
92.701.87	senza logo Hettich	antracite	270 - 650 mm	200	0.18

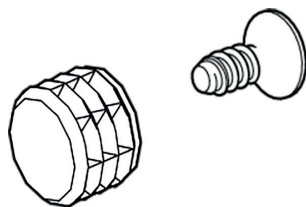

92.681.49

Collegamento per frontale da 10 mm

Per spessori frontali a partire da 10 mm
presa per un adattamento ottimale nei materiali morbidi (resistenza a trazione trasversale MDF > 0,6 N/mm², resistenza a trazione trasversale del pannello truciolare > 0,45 N/mm²)

viti autofilettanti per un adattamento ottimale nei materiali duri (ad es. materiale minerale, pietra naturale, pietra artificiale, ceramica)

Utilizzo con fissaggi frontali standard

Il fissaggio deve essere scelto in base al materiale e alla qualità e fissato con un test adeguato

kit composto da:

10 pezzi di manicotti ø 10 x 8 mm

10 pezzi di viti filettate ø 3,5 x 16 mm

sistemi di cassetto:	HETTICH AvanTech YOU / HETTICH AvanTech YOU Inlay
tipo cassetto:	cassetto stove / cassetto / frontale cassetto / cassetto interno / frontale cassetto interno
altezza spondine:	77 mm / 101 mm / 139 mm / 187 mm / 251 mm
altezza del sistema:	77 mm / 101 mm / 139 mm / 187 mm / 251 mm
materiale:	plastica

Articolo n.	ø	profondità	confezione	kit
92.681.49	10 mm	8 mm	1	13.15

Adattatore per frontale interno personalizzato HETTICH AvanTech YOU

Per l'utilizzo di materiale di 8 mm di spessore
 Pro designable inner front 2 pezzi sono necessari
 plastica

sistemi di cassetto: HETTICH AvanTech YOU / HETTICH AvanTech YOU Inlay
 tipo cassetto: frontale cassetto interno
 altezza spondine: 187 mm
 altezza del sistema: 187 mm
 materiale: plastica



92.686.78

Articolo n.	confezione	kit
92.686.78	1	1.32



91.357.03

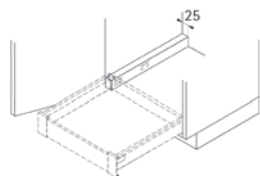

91.357.03

Listello distanziatore HETTICH ArciTech

sistemi di cassetto: HETTICH ArciTech
materiale: plastica
colore: bianco

Articolo n.	altezza	pezzo
91.357.03	25 mm	14.90

Nuovo: 92.697.24 antracite

🔗 Accessori necessari: Viti per il fissaggio diretto vedere 48.556.01-15, pagina 1451



Tappetini antiscivolo AGO-Solid tagliato in misure fisse per larghezza ArciTech

da sistemare nei cassetti, plastica, con gommatura antiscivolo su un lato, con struttura a rombi spessore 1,1 mm

per HETTICH ArciTech con lunghezza nominale 500 mm

tipo cassetto: cassetto stove / cassetto / frontale cassetto / cassetto interno / frontale cassetto interno / cassetto rinse

sistemi di cassetto: HETTICH ArciTech / HETTICH AvanTech / GRASS Vionaro / BLUM Legrabox / BLUM Tandembox (Intivo/Antaro/Plus)

materiale: plastica

finitura: strutturata

lunghezza nominale: 500 mm

argento	antracite	bianco	L/P	larghezza mobile	pezzo
53.198.10	53.198.30	53.198.50	151/472 mm	275 mm	2.22
53.198.11	53.198.31	53.198.51	176/472 mm	300 mm	2.28
53.198.12	53.198.32	53.198.52	226/472 mm	350 mm	2.76
53.198.13	53.198.33	53.198.53	276/472 mm	400 mm	3.13
53.198.14	53.198.34	53.198.54	326/472 mm	450 mm	3.73
53.198.15	53.198.35	53.198.55	376/472 mm	500 mm	4.09
53.198.16	53.198.36	53.198.56	426/472 mm	550 mm	4.43
53.198.17	53.198.37	53.198.57	476/472 mm	600 mm	4.87
53.198.18	53.198.38	53.198.58	576/472 mm	700 mm	5.80
53.198.19	53.198.39	53.198.59	676/472 mm	800 mm	6.35
53.198.20	53.198.40	53.198.60	776/472 mm	900 mm	7.60
53.198.21	53.198.41	53.198.61	876/472 mm	1'000 mm	8.50
53.198.22	53.198.42	53.198.62	1'076/472 mm	1'200 mm	10.10

lunghezza nominale: 650 mm

argento	antracite	bianco	L/P	larghezza mobile	pezzo
53.198.29	53.198.49	53.198.69	1'076/622 mm	1'200 mm	13.25

- 📖 colore argento = simile a RAL 7040
- antracite = simile a RAL 7011
- bianco = simile a RAL 9003

⚠️ lunghezza nominale anche compatibile con BLUM Legrabox, Tandembox / GRASS Vionaro, può essere tagliato in larghezza

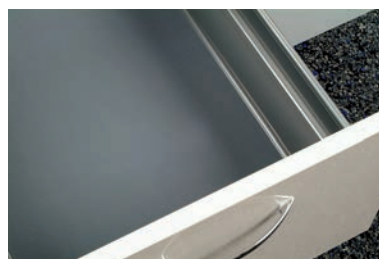

53.198.10-42

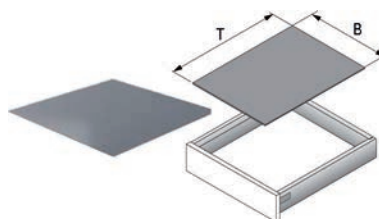

53.198.10-69

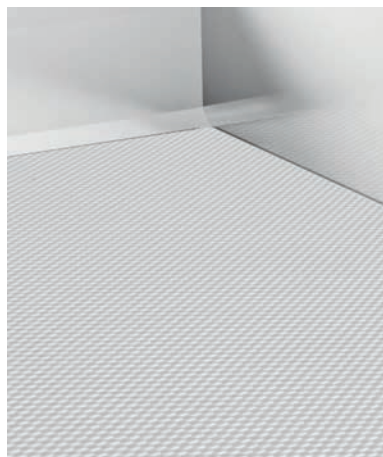

92.095.69-82

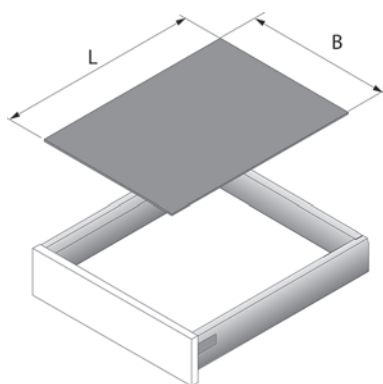

92.095.69-82

Tappetino antiscivolo HETTICH

da inserire nel cassetto, in rotoli da tagliare a misura

tipo cassetto: cassetto stove / cassetto / cassetto interno / frontale cassetto / frontale cassetto interno / cassetto rinse

sistemi di cassetto: HETTICH ArciTech / HETTICH AvanTech / GRASS Vionaro / BLUM Legrabox / BLUM Tandembox (Intivo/Antaro/Plus)

materiale: plastica

colore: bianco

Articolo n.	colore	lunghezza nominale A/P	lunghezza rotolo	pezzo	
92.095.69	bianco	450 mm	1.5/422 mm	5 m	102.50
92.095.73	bianco	500 mm	1.5/472 mm	5 m	120.30
92.095.75	bianco	650 mm	1.5/622 mm	5 m	110.20
92.095.78	antracite	450 mm	1.5/422 mm	5 m	102.50
92.095.80	antracite	500 mm	1.5/472 mm	5 m	120.30
92.095.82	antracite	650 mm	1.5/622 mm	5 m	152.00

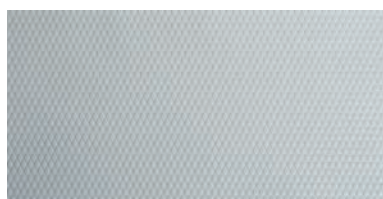

53.198.01

Tappetini antiscivolo B

da incassare nel cassetto, da tagliare a misura

tipo cassetto: cassetto stove / cassetto / frontale cassetto / cassetto interno / frontale cassetto interno / cassetto rinse

sistemi di cassetto: HETTICH ArciTech / HETTICH AvanTech / GRASS Vionaro / GRASS Nova Pro Classic / GRASS Nova Scala / GRASS Nova Pro Deluxe / BLUM Legrabox / BLUM Tandembox (Intivo/Antaro/Plus)

materiale: caucciù PS

colore: argento RAL 9006

finitura: finemente strutturato

larghezza mobile: 275 - 1'200 mm

Articolo n.	lunghezza nominale	profondità	larghezza	spessore	pezzo
53.198.01	450 / 500 / 550 mm	550 mm	1'500 mm	1.2 mm	41.60

Tappetini per cassette feltro

protegge superfici pregiate e gioielli preziosi

- tipo cassetto: cassetto / cassetto interno / frontale cassetto / frontale cassetto interno
- sistemi di cassetto: HETTICH ArciTech / HETTICH AvanTech / BLUM Legrabox / BLUM Tandembox (Intivo/Antaro/Plus) / GRASS Vionaro
- materiale: feltro
- colore: nero
- elemento: 275 - 1'200 mm



53.042.24

Articolo n.	lunghezza nominale	profondità	larghezza	altezza	pezzo
53.042.24	500 mm	472 mm	1'200 mm	3 mm	61.90

Suddivisione interna dei cassetti in totale libertà

Con il sistema modulare di suddivisione interna MOVE è possibile equipaggiare in modo facile e flessibile cassetti, cassettoni e cassetti interni.



Accessori per mobili base



Accessori per mobili base



Accessori per armadi



Accessori per bagni

Adattamento perfetto – in tutti i settori!

I box di varie dimensioni combinabili a piacere permettono di equipaggiare i cassetti di qualsiasi larghezza in base al gusto e alle esigenze individuali. I pregiati fermagli d'alluminio garantiscono un accoppiamento perfetto delle singole vaschette. Utilizzabile non solo in cucina, ma anche in altri ambienti come soggiorno, zona notte o bagno.

Intelligente e utilizzabile universalmente per sistemi di guide con spondine delle marche:

Hettich **blum** **G*GRASS**

nelle lunghezze nominali 500/550 mm

Tutto al suo posto.

Così cucinare è ancora più divertente: con MOVE gli utensili della cucina, le posate e gli accessori sono sempre sistemati al loro posto e comodamente a portata di mano.

Combinabile individualmente.

Basta estrarre per trovare subito ciò che si sta cercando. Con MOVE è possibile. Le vaschette a spostamento orizzontale e le suddivisioni interne sono il completamento ideale per tutti gli ambienti della casa. Gli inserti spessi e morbidi in feltro proteggono i vostri preziosi gioielli.

La soluzione per un ordine perfetto.

Grazie al suo sobrio design in frassino, MOVE è la soluzione ideale per il bagno. Gli inserti per cassetti equipaggiabili a piacere soddisfano tutti i gusti.

Lasciatevi ispirare dalle numerose possibilità offerte. Maggiori informazioni sono disponibili all'indirizzo opo.ch/it/move

Vaschette portaposate 300 MOVE

grazie a uno speciale sistema di scatole di diverse dimensioni, i cassetti possono essere suddivisi in base alle esigenze. Tramite uno spostamento progressivo orizzontale delle scatole è possibile creare spazi liberi di qualsiasi dimensione. Grazie all'impiego di tappetini antiscivolo non è necessario riempire completamente il cassetto con gli inserti. Il sistema, che offre la massima flessibilità in larghezza e in altezza, risolve il problema del collegamento laterale ai diversi profili delle spondine ed è utilizzabile per basi e pensili.

tipo cassetto: cassetto / cassetto interno
 sistemi di cassetto: HETTICH ArciTech / HETTICH AvanTech / BLUM Legrabox / BLUM Tandembox (Intivo/Antaro/Plus) / GRASS Vionaro
 materiale: legno
 legno: rovere
 finitura: verniciato
 colore: naturale
 larghezza mobile: 400 - 1'200 mm

Articolo n.	lunghezza nominale	profondità	larghezza	altezza	pezzo
53.042.01	500 mm	472 mm	300 mm	43 mm	48.30

 Accessori opzionali: Espansione 550 mm MOVE vedere 53.042.19-20, pagina 1462



53.042.01



53.042.01-15

Conchiglia MOVE

come completamento della vaschetta portaposate MOVE, conchiglie per armamentario

tipo cassetto: cassetto / cassetto interno
 sistemi di cassetto: HETTICH ArciTech / HETTICH AvanTech / BLUM Legrabox / BLUM Tandembox (Intivo/Antaro/Plus) / GRASS Vionaro
 materiale: legno
 legno: rovere
 finitura: verniciato
 colore: naturale
 larghezza mobile: 400 - 1'200 mm

Articolo n.	lunghezza nominale	profondità	larghezza	altezza	pezzo
53.042.02	500 mm	118 mm	300 mm	43 mm	20.15

 Accessori opzionali: Clip alu MOVE vedere 53.042.14, pagina 1458



53.042.02



53.042.02-15



53.042.15

Divisore MOVE

per la divisione per conchiglia 53.042.13/02

tipo cassetto: cassetto / cassetto interno
 sistemi di cassetto: HETTICH ArciTech / HETTICH AvanTech / BLUM Legrabox / BLUM Tandembox (Intivo/Antaro/Plus) / GRASS Vionaro
 materiale: acciaio
 finitura: grafite
 colore: nero

Articolo n.	profondità	larghezza	altezza	pezzo
53.042.15	111 mm	106 mm	38 mm	13.55



53.042.15



53.042.14

Clip alu MOVE

alla casella di vaschette portaposate, conchiglia, utilizzo di multi funzione

53.042.01/02/03/21

tipo cassetto: cassetto / cassetto interno
 sistemi di cassetto: HETTICH ArciTech / HETTICH AvanTech / BLUM Legrabox / BLUM Tandembox (Intivo/Antaro/Plus) / GRASS Vionaro
 materiale: alluminio
 finitura: anodizzato
 colore: naturale

Articolo n.	profondità	larghezza	altezza	pezzo
53.042.14	14 mm	40 mm	9 mm	1.45



53.042.14

Utilizzo di multi funzione 150 MOVE

equipaggiabile a scelta:

ceppo portacoltelli, 53.042.04

portarotoli, 53.042.05

utilizzo croce, 53.042.06

portaspezie, 53.042.07/08

tipo cassetto: cassetto / cassetto interno
 sistemi di cassetto: HETTICH ArciTech / HETTICH AvanTech / BLUM Legrabox / BLUM Tandembox (Intivo/Antaro/Plus) / GRASS Vionaro
 materiale: legno
 legno: rovere
 finitura: verniciato
 colore: naturale
 larghezza mobile: 275 - 1*200 mm

Articolo n.	lunghezza nominale	profondità	larghezza	altezza	pezzo
53.042.03	500 mm	472 mm	150 mm	43 mm	27.70

 Accessori opzionali: Espansione 550 mm MOVE vedere 53.042.19-20, pagina 1462
 Accessori opzionali: Clip alu MOVE vedere 53.042.14, pagina 1458



53.042.03



53.042.03-08

Ceppo portacoltelli MOVE

per utilizzo di multi funzione 53.042.03

tipo cassetto: cassetto / cassetto interno
 sistemi di cassetto: HETTICH ArciTech / HETTICH AvanTech / BLUM Legrabox / BLUM Tandembox (Intivo/Antaro/Plus) / GRASS Vionaro
 materiale: legno
 legno: rovere
 finitura: verniciato
 colore: naturale

Articolo n.	lunghezza nominale	profondità	larghezza	altezza	pezzo
53.042.04	500 mm	472 mm	137 mm	26 mm	53.30



53.042.04



53.042.03-04



53.042.05

Portarotoli MOVE

per utilizzo di multi funzione 53.042.03

tipo cassetto: cassetto / cassetto interno
 sistemi di cassetto: HETTICH ArciTech / HETTICH AvanTech / BLUM Legrabox / BLUM Tandembox (Intivo/Antaro/Plus) / GRASS Vionaro
 materiale: legno
 legno: rovere
 finitura: verniciato
 colore: naturale

Articolo n.	lunghezza nominale	profondità	larghezza	altezza	pezzo
53.042.05	500 mm	472 mm	137 mm	38 mm	41.80



53.042.03-05



53.042.06

Utilizzo croce MOVE

per utilizzo di multi funzione 53.042.03, vaschette portaposate stretto

tipo cassetto: cassetto / cassetto interno
 sistemi di cassetto: HETTICH ArciTech / HETTICH AvanTech / BLUM Legrabox / BLUM Tandembox (Intivo/Antaro/Plus) / GRASS Vionaro
 materiale: legno
 legno: rovere
 finitura: verniciato
 colore: naturale

Articolo n.	lunghezza nominale	profondità	larghezza	altezza	pezzo
53.042.06	500 mm	472 mm	137 mm	38 mm	19.85



53.042.06

Portaspezie obliquamente MOVE

per utilizzo di multi funzione 53.042.03, per riporre le scarpe in modo chiaro

tipo cassetto: cassetto / cassetto interno
 sistemi di cassetto: HETTICH ArciTech / HETTICH AvanTech / BLUM Legrabox / BLUM Tandembox (Intivo/Antaro/Plus) / GRASS Vionaro
 materiale: legno
 legno: rovere
 finitura: verniciato
 colore: naturale

Articolo n.	lunghezza nominale	profondità	larghezza	altezza	pezzo
53.042.07	500 mm	472 mm	137 mm	27 mm	30.60



53.042.07



53.042.07

Portaspezie grande MOVE

per utilizzo di multi funzione 53.042.03, per contenitori in acciaio inox 53.040.11-16

tipo cassetto: cassetto / cassetto interno
 sistemi di cassetto: HETTICH ArciTech / HETTICH AvanTech / BLUM Legrabox / BLUM Tandembox (Intivo/Antaro/Plus) / GRASS Vionaro
 materiale: legno
 legno: rovere
 finitura: verniciato
 colore: naturale

Articolo n.	lunghezza nominale	profondità	larghezza	altezza	pezzo
53.042.08	500 mm	472 mm	137 mm	8 mm	31.80



53.042.08



53.042.08



53.040.11-16



53.040.11-16



53.042.19-20

Contenitori in acciaio inox MOVE

tipo cassetto: cassetto / cassetto interno
 materiale: acciaio inox
 finitura: spazzolato / opache
 ø: 60 mm

Articolo n.	esecuzione	dim. A	dim. B	dim. C	dim. D	pezzo
53.040.11	Spargitore a fori grossi	60.5 mm	71 mm	62 mm	51 mm	21.10
53.040.12	Spargitore a fori fini	60.5 mm	71 mm	62 mm	51 mm	21.10
53.040.13	Spargisale	60.5 mm	71 mm	62 mm	51 mm	21.10
53.040.14	Spargipepe	60.5 mm	71 mm	62 mm	51 mm	21.10
53.040.15	Scatola con coperchio	60.5 mm	74 mm	57 mm	61 mm	20.70
53.040.16	Spargitore	60.5 mm	71 mm	62 mm	51 mm	21.10

Espansione 550 mm MOVE

Con l'espansione Move, l'assortimento Move può essere usato anche per la lunghezza nominale di 550 mm.

Profilo rovere massiccio, MDF pavimento rovere impiallacciata

tipo cassetto: cassetto / cassetto interno
 sistemi di cassetto: HETTICH ArciTech / HETTICH AvanTech / BLUM Legrabox / BLUM Tandembox (Intivo/Antara/Plus) / GRASS
 Vionaro
 materiale: legno
 legno: rovere
 finitura: verniciato
 colore: naturale

Articolo n.	lunghezza nominale	profondità	larghezza	altezza	pezzo
53.042.19	550 mm	50 mm	600 mm	43 mm	45.30
53.042.20	550 mm	50 mm	1'200 mm	43 mm	58.90

Conchiglia Bowl

conchiglia per utilizzazione con tappetini feltro e utilizzo croce

tipo cassetto:	cassetto / cassetto interno
sistemi di cassetto:	HETTICH ArciTech / HETTICH AvanTech / BLUM Legrabox / BLUM Tandembox (Intivo/Antaro/Plus) / GRASS Vionaro
materiale:	legno
legno:	rovere
finitura:	verniciato
colore:	naturale
larghezza mobile:	450 - 1'200 mm

Articolo n.	lunghezza nominale	profondità	larghezza	altezza	pezzo
53.042.21	500 mm	236 mm	300 mm	43 mm	54.20

 Accessori opzionali: Tappetini per cassettei feltro vedere 53.042.24, pagina 1455



53.042.21



53.042.21-23

Utilizzo croce Bowl

per l'ulteriore suddivisione della vaschetta Bowl

tipo cassetto:	cassetto / cassetto interno
sistemi di cassetto:	HETTICH ArciTech / HETTICH AvanTech / BLUM Legrabox / BLUM Tandembox (Intivo/Antaro/Plus) / GRASS Vionaro
materiale:	legno
legno:	rovere
finitura:	verniciato
colore:	naturale

Articolo n.	profondità	larghezza	altezza	pezzo
53.042.22	223 mm	287 mm	36 mm	43.80



53.042.22

Tappetini per cassettei feltro Bowl

protegge superfici pregiate e gioielli preziosi

tipo cassetto:	cassetto / cassetto interno
sistemi di cassetto:	HETTICH ArciTech / HETTICH AvanTech / BLUM Legrabox / BLUM Tandembox (Intivo/Antaro/Plus) / GRASS Vionaro
materiale:	feltro
colore:	nero

Articolo n.	profondità	larghezza	altezza	pezzo
53.042.23	223 mm	287 mm	3 mm	21.20



53.042.23



53.042.10



53.042.10-16

Box 1 MOVE

Le scatole sono dotate di manici in legno fresati e possono così essere accatastate individualmente. Ciò permette di realizzare due livelli. Le scatole possono inoltre essere dotate di divisori d'acciaio.

tipo cassetto:	frontale cassetto / frontale cassetto interno
sistemi di cassetto:	HETTICH ArciTech / HETTICH AvanTech / BLUM Legrabox / BLUM Tandembox (Intivo/Antaro/Plus) / GRASS Vionaro
materiale:	legno
legno:	rovere
finitura:	verniciato
colore:	naturale
larghezza mobile:	600 - 1'200 mm

Articolo n.	lunghezza nominale	profondità	larghezza	altezza	pezzo
53.042.10	500 mm	472 mm	236 mm	110 mm	89.10

Accessori opzionali: Sottopiedini feltro, marrone, autoadesive vedere 51.864.41, pagina 1465
Accessori opzionali: U-divisore Box 1+2 MOVE vedere 53.042.17, pagina 1466



53.042.11



53.042.11-16

Box 2 MOVE

Le scatole sono dotate di manici in legno fresati e possono così essere accatastate individualmente. Ciò permette di realizzare due livelli.

tipo cassetto:	frontale cassetto / frontale cassetto interno
sistemi di cassetto:	HETTICH ArciTech / HETTICH AvanTech / BLUM Legrabox / BLUM Tandembox (Intivo/Antaro/Plus) / GRASS Vionaro
materiale:	legno
legno:	rovere
finitura:	verniciato
colore:	naturale
larghezza mobile:	600 - 1'200 mm

Articolo n.	lunghezza nominale	profondità	larghezza	altezza	pezzo
53.042.11	500 mm	236 mm	236 mm	110 mm	57.90

Accessori opzionali: U-divisore Box 1+2 MOVE vedere 53.042.17, pagina 1466

Sottopiedini feltro 25x25x3 mm, marrone, autoadesive

materiale: feltro
colore: bruno

Articolo n.	L/L/A	confezione	pacco
51.864.41	25/25/3 mm	100	28.80

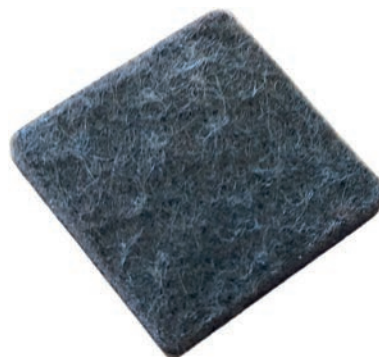

51.864.41



51.864.41

Box 3 MOVE

Le scatole sono dotate di pattini fissa e possono così essere accatastate individualmente. Ciò permette di realizzare due livelli. Le scatole possono inoltre essere dotate di divisori d'acciaio.

tipo cassetto: frontale cassetto / frontale cassetto interno
sistemi di cassetto: HETTICH ArciTech / HETTICH AvanTech / BLUM Legrabox / BLUM Tandembox (Intivo/Antaro/Plus) / GRASS Vionaro

materiale: legno
legno: rovere
finitura: verniciato
colore: naturale
larghezza mobile: 600 - 1'200 mm

Articolo n.	lunghezza nominale	profondità	larghezza	altezza	pezzo
53.042.12	500 mm	236 mm	236 mm	43 mm	28.80



53.042.12



53.042.12-16

 Accessori opzionali: Croce Box 3 MOVE vedere 53.042.16, pagina 1466

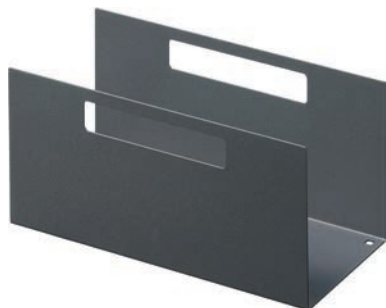

53.042.17



53.042.17

U-divisore Box 1+2 MOVE

suddivisione supplementare del box per 53.042.10+11

tipo cassetto: frontale cassetto / frontale cassetto interno
 sistemi di cassetto: HETTICH ArciTech / HETTICH AvanTech / BLUM Legrabox / BLUM Tandembox (Intivo/Antaro/Plus) / GRASS Vionaro
 materiale: acciaio
 finitura: grafite
 colore: nero

Articolo n.	profondità	larghezza	altezza	pezzo
53.042.17	219 mm	99 mm	102 mm	24.80



53.042.16



53.042.16

Croce Box 3 MOVE

suddivisione supplementare del box per 53.042.12

tipo cassetto: frontale cassetto / frontale cassetto interno
 sistemi di cassetto: HETTICH ArciTech / HETTICH AvanTech / BLUM Legrabox / BLUM Tandembox (Intivo/Antaro/Plus) / GRASS Vionaro
 materiale: acciaio
 finitura: grafite
 colore: nero

Articolo n.	profondità	larghezza	altezza	pezzo
53.042.16	223 mm	223 mm	38 mm	28.20

Piatto accatastabili HETTICH OrgaStore 260

per piatto-ø 140 mm - 330 mm

tipo cassetto: frontale cassetto / frontale cassetto interno
 materiale: alluminio / legno
 finitura: anodizzato / verniciato
 colore: argento



92.129.05

Articolo n.	ø	altezza	pezzo
92.129.05	180 - 370 mm	138 mm	213.00

Telaio bassa MOVE

sistemabile liberamente nel cassetto, per una dotazione personalizzata in bagno

tipo cassetto: cassetto / cassetto interno
 sistemi di cassetto: HETTICH ArciTech / HETTICH AvanTech / BLUM Legrabox / BLUM Tandembox (Intivo/Antaro/Plus) / GRASS Vionaro / GRASS Nova Pro Classic / GRASS Nova Pro Deluxe / GRASS Nova Scala
 materiale: legno
 legno: frassino
 finitura: verniciato
 colore: nero
 accorciato: sì
 larghezza mobile: 450 - 1'200 mm

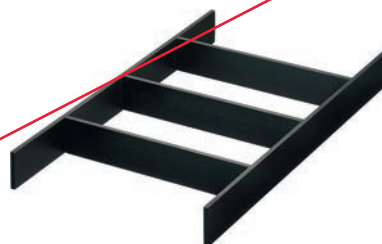

53.042.30



53.042.30

Articolo n.	lunghezza nominale	profondità	larghezza	altezza	pezzo
53.042.30	500 mm	478 mm	268 mm	43 mm	20.55

 accorciabile con tutti i più comuni sistemi di guide

Conchiglia bassa MOVE

da inserire nei 53.042.30, conchiglie per armamentario

tipo cassetto: cassetto / cassetto interno
 sistemi di cassetto: HETTICH ArciTech / HETTICH AvanTech / BLUM Legrabox / BLUM Tandembox (Intivo/Antaro/Plus) / GRASS Vionaro / GRASS Nova Pro Classic / GRASS Nova Pro Deluxe / GRASS Nova Scala
 materiale: legno
 legno: frassino
 finitura: verniciato
 colore: nero



53.042.34



53.042.34

Articolo n.	profondità	larghezza	altezza	pezzo
53.042.34	125 mm	255 mm	55 mm	15.00





53.042.31



53.042.31

Utilizzo per rossetto MOVE

da inserire nei 53.042.30, per rossetti e smalti con \varnothing sino a 30 mm

tipo cassetto: cassetto / cassetto interno
 sistemi di cassetto: HETTICH ArciTech / HETTICH AvanTech / BLUM Legrabox / BLUM Tandembox (Intivo/Antaro/Plus) / GRASS Vionaro / GRASS Nova Pro Classic / GRASS Nova Pro Deluxe / GRASS Nova Scala
 materiale: legno
 legno: frassino
 finitura: verniciato
 colore: nero

Articolo n.	profondità	larghezza	altezza	\varnothing	pezzo
53.042.31	125 mm	255 mm	29 mm	30 mm	11.90



53.042.32



53.042.32

Utilizzo croce bassa MOVE

da inserire nel 53.042.30, per la divisione

tipo cassetto: cassetto / cassetto interno
 sistemi di cassetto: HETTICH ArciTech / HETTICH AvanTech / BLUM Legrabox / BLUM Tandembox (Intivo/Antaro/Plus) / GRASS Vionaro / GRASS Nova Pro Classic / GRASS Nova Pro Deluxe / GRASS Nova Scala
 materiale: legno
 legno: frassino
 finitura: verniciato
 colore: nero

Articolo n.	profondità	larghezza	altezza	pezzo
53.042.32	125 mm	255 mm	29 mm	8.50

Inserto portapenne da trucco MOVE

da inserire nei 53.042.30, per portapenne da trucco

tipo cassetto: cassetto / cassetto interno
 sistemi di cassetto: HETTICH ArciTech / HETTICH AvanTech / BLUM Legrabox / BLUM Tandembox (Intivo/Antaro/Plus) / GRASS Vionaro / GRASS Nova Pro Classic / GRASS Nova Pro Deluxe / GRASS Nova Scala
 materiale: legno
 legno: frassino
 finitura: verniciato
 colore: nero

Articolo n.	profondità	larghezza	altezza	pezzo
53.042.33	125 mm	255 mm	12 mm	14.05



53.042.33



53.042.33

Coperchio MOVE per conchiglia verticale/bassa

coperchio per 53.042.34/37

tipo cassetto: cassetto / cassetto interno / frontale cassetto / frontale cassetto interno
 sistemi di cassetto: HETTICH ArciTech / HETTICH AvanTech / BLUM Legrabox / BLUM Tandembox (Intivo/Antaro/Plus) / GRASS Vionaro / GRASS Nova Pro Classic / GRASS Nova Pro Deluxe / GRASS Nova Scala
 materiale: legno
 legno: frassino
 finitura: verniciato
 colore: nero

Articolo n.	profondità	larghezza	altezza	pezzo
53.042.35	125 mm	255 mm	8 mm	10.90



53.042.35



53.042.35



53.042.36



53.042.35-36

Telaio verticale MOVE

sistemabile liberamente nel cassetto, per una dotazione personalizzata in bagno

tipo cassetto: frontale cassetto / frontale cassetto interno
 sistemi di cassetto: HETTICH ArciTech / HETTICH AvanTech / BLUM Legrabox / BLUM Tandembox (Intivo/Antaro/Plus) / GRASS Vionaro / GRASS Nova Pro Classic / GRASS Nova Pro Deluxe / GRASS Nova Scala
 materiale: legno
 legno: frassino
 finitura: verniciato
 colore: nero
 accorciato: si
 larghezza mobile: 450 - 1'200 mm

Articolo n.	lunghezza nominale	profondità	larghezza	altezza	pezzo
53.042.36	500 mm	478 mm	276 mm	110 mm	43.50

i accorciabile con tutti i più comuni sistemi di guide



53.042.37



53.042.37

Inserti a scatoletta verticale MOVE

da inserire nei telaio 53.042.36

tipo cassetto: frontale cassetto / frontale cassetto interno
 sistemi di cassetto: HETTICH ArciTech / HETTICH AvanTech / BLUM Legrabox / BLUM Tandembox (Intivo/Antaro/Plus) / GRASS Vionaro / GRASS Nova Pro Classic / GRASS Nova Pro Deluxe / GRASS Nova Scala
 materiale: legno
 legno: frassino
 finitura: verniciato
 colore: nero

Articolo n.	profondità	larghezza	altezza	pezzo
53.042.37	129 mm	259 mm	156 mm	35.90



Utilizzo croce verticale MOVE

da inserire e suddivisione nei telai 53.042.36

tipo cassetto: frontale cassetto / frontale cassetto interno
 sistemi di cassetto: HETTICH ArciTech / HETTICH AvanTech / BLUM Legrabox / BLUM Tandembox (Intivo/Antaro/Plus) / GRASS Vionaro / GRASS Nova Pro Classic / GRASS Nova Pro Deluxe / GRASS Nova Scala
 materiale: legno
 legno: frassino
 finitura: verniciato
 colore: nero

Articolo n.	profondità	larghezza	altezza	pezzo
53.042.38	129 mm	259 mm	100 mm	15.60



53.042.38



53.042.38

Box 4 MOVE

Le scatole sono dotate di manici in legno fresati. Le scatole possono inoltre essere dotate di divisori d'acciaio.

per armadi pensili alti per cucina, scaffali, accessori per armadi pensili alti

materiale: legno
 legno: rovere
 finitura: verniciato
 colore: naturale
 larghezza mobile: 275 - 1*200 mm

Articolo n.	profondità	larghezza	altezza	pezzo
53.042.13	300 mm	118 mm	90 mm	38.50



53.042.13

Accessori opzionali: Scivole MOVE vedere 53.042.18, pagina 1472
 Accessori opzionali: Divisore MOVE vedere 53.042.15, pagina 1458



53.042.13+18



92.832.28-38

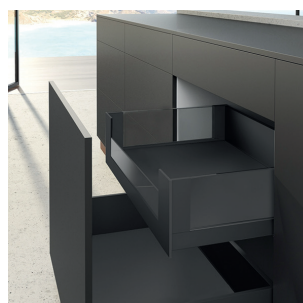

Inserto in vetro per frontale interno personalizzato HETTICH AvanTech YOU

Per spessore del fianco del mobile 18 mm
 metà dell'altezza del pannello interno personalizzabile (ca. 66 mm)
 altezza massima del pannello interno personalizzabile (ca. 130 mm)
 vetro chiaro, bordo satinato

sistemi di cassetto: HETTICH AvanTech YOU / HETTICH AvanTech YOU Inlay
 materiale: vetro trasparenti
 larghezza: 10 mm
 spessore fianco: 18 mm

Articolo n.	tipo cassetto	altezza spondine	altezza sistema	larghezza mobile	pezzo
92.832.28	cassetto interno	101 mm	101 mm	450 mm	17.10
92.832.29	cassetto interno	101 mm	101 mm	600 mm	19.60
92.832.31	cassetto interno	101 mm	101 mm	900 mm	34.60
92.832.32	cassetto interno	101 mm	101 mm	1'200 mm	44.60
92.832.33	frontale cassetto interno	187 mm	187 mm	450 mm	27.00
92.832.35	frontale cassetto interno	187 mm	187 mm	600 mm	30.70
92.832.37	frontale cassetto interno	187 mm	187 mm	900 mm	51.20
92.832.38	frontale cassetto interno	187 mm	187 mm	1'200 mm	65.90



92.832.41-60

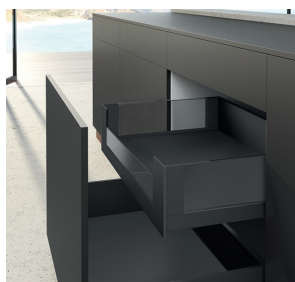

Inserto in vetro per frontale interno personalizzato HETTICH AvanTech YOU

Per spessore del fianco del mobile 19 mm
 metà dell'altezza del pannello interno personalizzabile (ca. 66 mm)
 altezza massima del pannello interno personalizzabile (ca. 130 mm)
 vetro chiaro, bordo satinato

sistemi di cassetto: HETTICH AvanTech YOU / HETTICH AvanTech YOU Inlay
 materiale: vetro trasparenti
 larghezza: 10 mm
 spessore fianco: 19 mm

Articolo n.	tipo cassetto	altezza spondine	altezza sistema	larghezza mobile	pezzo
92.832.41	cassetto interno	101 mm	101 mm	450 mm	17.10
92.832.42	cassetto interno	101 mm	101 mm	600 mm	19.60
92.832.44	cassetto interno	101 mm	101 mm	900 mm	34.60
92.832.45	cassetto interno	101 mm	101 mm	1'200 mm	44.60
92.832.46	frontale cassetto interno	187 mm	187 mm	450 mm	27.00
92.832.47	frontale cassetto interno	187 mm	187 mm	600 mm	30.70
92.832.59	frontale cassetto interno	187 mm	187 mm	900 mm	51.20
92.832.60	frontale cassetto interno	187 mm	187 mm	1'200 mm	65.90



53.042.18

Scivolo MOVE

Nastro metallico con pad antiscivolo, protegge il fondo del mobile e permette di far scorrere le vaschette lungo i nastri ordinati

per box 4 / conchiglia 53.042.13/02

materiale: acciaio
finitura: grafite
colore: nero
elemento: 275 - 1'200 mm

Articolo n.	profondità	larghezza	altezza	pezzo
53.042.18	302 mm	121 mm	6 mm	19.95



53.042.13+18



53.003.40

Vaschette portaposate NINKA Cuisio Universal

sistemabile liberamente, vaschetta portaposate universale con fianchi laterali chiusi inserto vaschetta in plastica trasparente, traverse in alluminio anodizzato argento, con 1 elemento di separazione variabile per ogni vaschetta

altezza di vaschetta senza/con traversa 45/55 mm

tipo cassetto: cassetto / cassetto interno
sistemi di cassetto: HETTICH ArciTech / HETTICH AvanTech / BLUM Legrabox / BLUM Tandembox (Intivo/Antaro/Plus) / GRASS Vionaro

materiale: plastica / alluminio
finitura: argento
colore: bianco traslucido / anodizzato colore argento
larghezza mobile: 450 - 1'200 mm

Articolo n.	lunghezza nominale	profondità	larghezza	altezza	elemento	kit
53.003.40	500 mm	472 mm	196 mm	55 mm	450 mm	29.10
53.003.41	500 mm	472 mm	296 mm	55 mm	600 mm	37.90



53.003.41

⊗ Accessori opzionali: Tappetini antiscivolo AGO-Solid tagliato in misure fisse per larghezza ArciTech vedere 53.198.10-69, pagina 1453



Vaschette portaposate NINKA Connect Universal

Vaschetta portaposate universale e multiuso, da larghezza elemento 450 mm, compatibile con ogni sistemi di spondine, con elementi singoli agganciabili facilmente uno all'altro con interasse da 25 mm.

Combinabili uno con l'altro, gli strumenti di organizzazione si trasformano così in un sistema altamente flessibile che seduce per libertà di progettazione e stabilità.

- tipo cassetto: cassetto / cassetto interno
- sistemi di cassetto: HETTICH ArciTech / HETTICH AvanTech / BLUM Legrabox / BLUM Tandembox (Intivo/Antaro/Plus) / GRASS Vionaro
- materiale: plastica
- finitura: lisce
- colore: antracite
- elemento: 450 - 1'200 mm
- larghezza mobile: 450 - 1'200 mm



53.003.50-53

Articolo n.	lunghezza nominale	profondità	altezza	elemento	kit
53.003.50	500 mm	472 mm	50 mm	450 mm	25.20
53.003.51	500 mm	472 mm	50 mm	500 mm	34.90
53.003.52	500 mm	472 mm	50 mm	500 mm	38.10
53.003.53	500 mm	472 mm	50 mm	500 mm	28.20

Accessori opzionali: Tappetini antiscivolo AGO-Solid tagliato in misure fisse per larghezza ArciTech vedere 53.198.10-69, pagina 1453

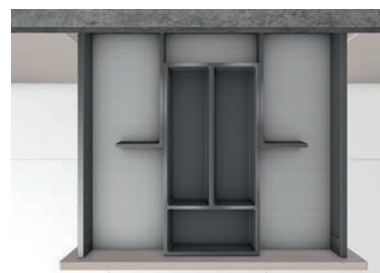

53.003.53



53.003.52

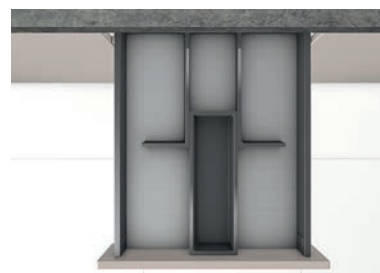

53.003.50

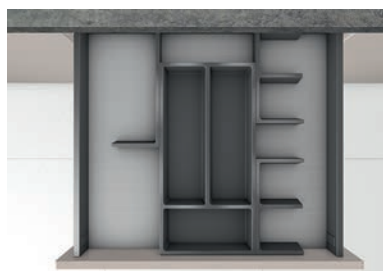

53.003.51



Vaschette portaposate Vario, Modulo componibile

profili forati in alluminio

Suddivisione flessibile grazie all'intelligente sistema d'aggancio combinabile individualmente



tipo cassetto: cassetto / cassetto interno
 sistemi di cassetto: HETTICH ArciTech / HETTICH AvanTech / BLUM Tandembox (Intivo/Antaro/Plus) / GRASS Nova Pro Classic / GRASS Nova Scala
 altezza spondine: 90 mm
 altezza del sistema: 90 mm
 materiale: alluminio
 accorciato: si
 larghezza mobile: 275 - 1'200 mm

53.050.01-05

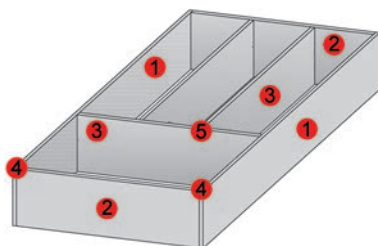

53.050.01-05

Articolo n.	classificazione	descrizione	L/L/A	prezzo
53.050.01	1	profilo laterale	1'200/10/65 mm	45.40
53.050.02	2	profilo trasversale	1'200/8/62 mm	49.20
53.050.03	3	profilo di divisione	1'200/8/57 mm	52.50
53.050.04	4	congiunz. per angoli	// mm	13.00
53.050.05	5	supporto divisorio	// mm	0.68

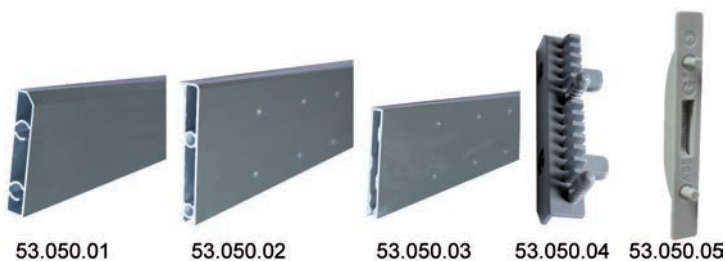

53.050.01-05

Profili d'alluminio GRASS Vario per cassetto

accorciabili, sistema divisorio personalizzabile per cassettoni con altezza spondine 90 mm, organizzazione dello spazio per un più facile orientamento e più ordine, montaggio veloce e senza attrezzi, regolazione senza attrezzi per un uso flessibile dello spazio, integrabile in qualsiasi momento

tipo cassetto: cassetto / cassetto interno
 sistemi di cassetto: GRASS Nova Pro Classic / GRASS Nova Scala / GRASS Nova Pro Deluxe
 altezza spondine: 90 / 122 mm
 altezza del sistema: 90 / 122 mm
 materiale: alluminio
 accorciato: sì
 larghezza mobile: 275 - 1'200 mm

Articolo n.	colore	lunghezza	pezzo
53.050.16	argento	1'150 mm	46.60
53.050.26	bianco	1'150 mm	43.40

 Dimensioni su misura:
LWK = larghezza interna del mobile - 110 mm

 Accessori necessari: Unità di bloccaggio GRASS Vario vedere 53.050.17-27, pagina 1475

Unità di bloccaggio GRASS Vario

con supporti di fissaggio molleggiati in plastica, utilizzabili per fianchi spessi 15-20 mm

sistemi di cassetto: GRASS Nova Pro Classic
 tipo cassetto: cassetto / cassetto interno
 altezza spondine: 90 / 122 mm
 altezza del sistema: 90 / 122 mm
 materiale: alluminio

Articolo n.	colore	pezzo
53.050.17	metallizzati	7.80
53.050.27	bianco	5.75

 Accessori nec.: Profili d'alluminio GRASS Vario per cassetto vedere 53.050.16-26, pagina 1475



53.050.16-27

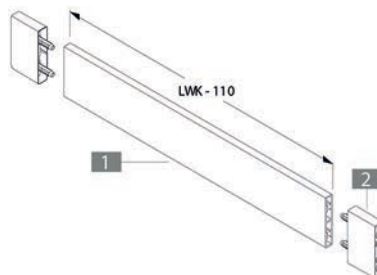

53.050.16-27

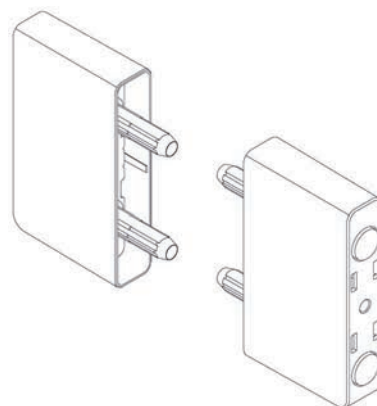

53.050.17-27

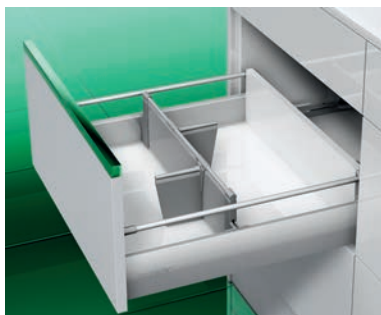

53.050.30-37

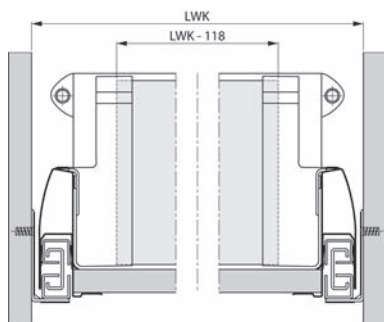

53.050.30-36

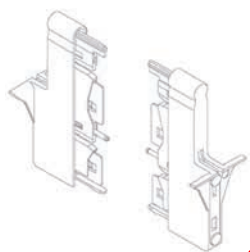

53.050.31-36

Profili d'alluminio GRASS Magic Optima per frontale cassetto

accorciabili, sistema divisorio personalizzabile per cassettoni con altezza spondine 90 mm, organizzazione dello spazio per un più facile orientamento e più ordine, montaggio veloce e senza attrezzi, regolazione senza attrezzi per un uso flessibile dello spazio, integrabile in qualsiasi momento

tipo cassetto: frontale cassetto / frontale cassetto interno
 sistemi di cassetto: GRASS Nova Pro Classic / GRASS Nova Scala / GRASS Nova Pro Deluxe
 materiale: alluminio
 altezza spondine: 90 mm
 altezza del sistema: 186 mm
 accorciato: sì
 larghezza mobile: 275 - 1'200 mm

Articolo n.	colore	lunghezza	pezzo
53.050.30	bianco	1'050 mm	42.80
53.050.35	metallizzati	1'050 mm	42.80

📏 Dimensione del profili in alluminio:
 Larghezza interna del mobile LWK - 118 mm

🔗 Accessori necessari: Reggiprofilo Magic Optima vedere 53.050.31-36, pagina 1476
 Accessori opzionali: Smart Board Magic Optima vedere 53.050.32-37, pagina 1477

Reggiprofilo Magic Optima

da infilare nel profilo divisorio con funzione di serraggio alla spondina

sistemi di cassetto: GRASS Nova Pro Classic / GRASS Nova Scala / GRASS Nova Pro Deluxe
 tipo cassetto: frontale cassetto / frontale cassetto interno
 altezza spondine: 90 mm
 altezza del sistema: 186 mm
 materiale: plastica

Articolo n.	colore	coppia
53.050.31	bianco	12.30
53.050.36	metallizzati	12.30

Smart Board Magic Optima

da appendere al profilo divisorio 53.050.30/35

sistemi di cassetto: GRASS Nova Pro Classic / GRASS Nova Scala / GRASS Nova Pro Deluxe
 tipo cassetto: frontale cassetto / frontale cassetto interno
 altezza spondine: 90 mm
 altezza del sistema: 186 mm
 materiale: plastica

Articolo n.	colore	lunghezza	pezzo
53.050.32	bianco	90 mm	15.80
53.050.37	metallizzati	90 mm	15.80

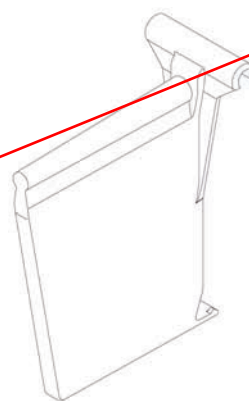

53.050.32-37

Vaschette portaposate Mono

sistemabile liberamente, vaschetta portaposate universale con fianchi laterali chiusi per cassetti di profondità interna 472 mm. Le vaschette di collegamento laterali possono così essere utilizzate universalmente e risolvono il problema dei diversi profili delle spondine dei cassetti HETTICH / BLUM / GRASS.

sistemi di cassetto: HETTICH ArciTech / HETTICH AvanTech / BLUM Legrabox / BLUM Tandembox (Intivo/Antaro/Plus) / GRASS Vionaro
 materiale: plastica
 finitura: argento
 larghezza mobile: 500 - 1'200 mm

Articolo n.	colore	lunghezza			pezzo	
		nominale	profondità	larghezza		
53.042.50	bianco	500 mm	472 mm	326 mm	50 mm	20.00
53.042.51	alu-metallizzati	500 mm	472 mm	326 mm	50 mm	20.60
53.042.52	antracite	500 mm	472 mm	326 mm	50 mm	20.60



53.042.52



53.042.52

 Accessori opzionali: Tappetini antiscivolo AGO-Solid tagliato in misure fisse per larghezza ArciTech vedere 53.198.10-69, pagina 1453



53.042.50



53.042.51

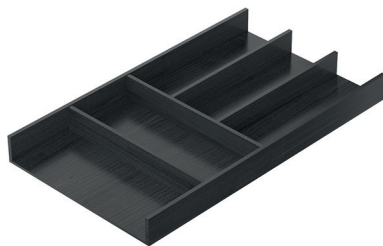

92.782.91-92



Vaschette portaposate HETTICH OrgaTray 270

Organizzazione interna di alta qualità in legno

È possibile utilizzare larghezze variabili

Combinando i singoli articoli, sono possibili diverse larghezze della carcassa

Si consiglia l'uso di un tappetino antiscivolo

È possibile la combinazione con OrgaTray 630

Faggio, verniciato antracite

sistemi di cassetto:	HETTICH AvanTech YOU / HETTICH ArciTech
tipo cassetto:	cassetto / cassetto interno
materiale:	legno
legno:	faggio
colore:	antracite

Articolo n.	lunghezza nominale	lunghezza	larghezza	altezza	confezione	pezzo
92.782.91	450 mm	423 mm	270 mm	43 mm	1	80.00
92.782.92	500 mm	473 mm	270 mm	43 mm	1	89.60



92.782.93-94



Utilizzo di multi funzione HETTICH OrgaTray 270

Organizzazione interna di alta qualità in legno

È possibile utilizzare larghezze variabili

Combinando i singoli articoli, sono possibili diverse larghezze della carcassa

Si consiglia l'uso di un tappetino antiscivolo

È possibile la combinazione con OrgaTray 630

Faggio, verniciato antracite

sistemi di cassetto:	HETTICH AvanTech YOU / HETTICH ArciTech
tipo cassetto:	cassetto / cassetto interno
materiale:	legno
legno:	faggio
colore:	antracite

Articolo n.	lunghezza nominale	lunghezza	larghezza	altezza	confezione	pezzo
92.782.93	450 mm	423 mm	150 mm	43 mm	1	46.50
92.782.94	500 mm	473 mm	150 mm	43 mm	1	53.50

Portacoltelli HETTICH OrgaTray 270

Organizzazione interna di alta qualità in legno

È possibile utilizzare larghezze variabili

Combinando i singoli articoli, sono possibili diverse larghezze del mobile

Si consiglia l'uso di un tappetino antiscivolo

È possibile la combinazione con OrgaTray 630

Faggio laccato antracite

Per l'allestimento nell'inserto multifunzionale

sistemi di cassetto: HETTICH AvanTech YOU / HETTICH ArciTech

tipo cassetto: cassetto / cassetto interno

materiale: legno

legno: faggio

colore: antracite

Articolo n.	lunghezza nominale	lunghezza	larghezza	altezza	confezione	pezzo
92.782.95	450 mm	423 mm	137 mm	26 mm	1	73.20
92.782.96	500 mm	473 mm	137 mm	26 mm	1	82.40

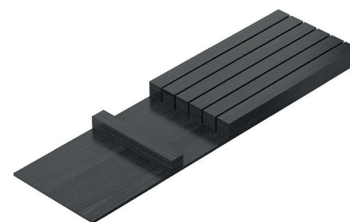

92.782.95-96



Portarotoli HETTICH OrgaTray 270

Organizzazione interna di alta qualità in legno

È possibile utilizzare larghezze variabili

Combinando i singoli articoli, sono possibili diverse larghezze del mobile

Si consiglia l'uso di un tappetino antiscivolo

È possibile la combinazione con OrgaTray 630

Faggio laccato antracite

Per l'allestimento nell'inserto multifunzionale

sistemi di cassetto: HETTICH AvanTech YOU / HETTICH ArciTech

tipo cassetto: cassetto / cassetto interno

materiale: legno

legno: faggio

colore: antracite

Articolo n.	lunghezza nominale	lunghezza	larghezza	altezza	confezione	pezzo
92.782.97	450 mm	423 mm	137 mm	38 mm	1	102.00
92.782.98	500 mm	473 mm	137 mm	38 mm	1	114.20



92.782.97-98





92.782.99-92.783.00



Portabarattoli di spezie HETTICH OrgaTray 270

Organizzazione interna di alta qualità in legno

È possibile utilizzare larghezze variabili

Combinando i singoli articoli, sono possibili diverse larghezze del mobile

Si consiglia l'uso di un tappetino antiscivolo

È possibile la combinazione con OrgaTray 630

Faggio laccato antracite

Per l'allestimento nell'inserto multifunzionale

sistemi di cassetto:	HETTICH AvanTech YOU / HETTICH ArciTech
tipo cassetto:	cassetto / cassetto interno
materiale:	legno
legno:	faggio
colore:	antracite

Articolo n.	lunghezza nominale	lunghezza	larghezza	altezza	confezione	pezzo
92.782.99	450 mm	423 mm	137 mm	26 mm	1	40.70
92.783.00	500 mm	473 mm	137 mm	26 mm	1	53.40



92.783.01-02



Conchiglia HETTICH OrgaTray 270

Organizzazione interna di alta qualità in legno

È possibile utilizzare larghezze variabili

Combinando i singoli articoli, sono possibili diverse larghezze della carcassa

Si consiglia l'uso di un tappetino antiscivolo

È possibile la combinazione con OrgaTray 630

Faggio, verniciato antracite

sistemi di cassetto:	HETTICH AvanTech YOU / HETTICH ArciTech
tipo cassetto:	cassetto / cassetto interno
materiale:	legno
legno:	faggio
colore:	antracite

Articolo n.	lunghezza	larghezza	altezza	confezione	pezzo
92.783.01	118 mm	300 mm	43 mm	1	38.50
92.783.02	105.5 mm	300 mm	43 mm	1	35.10

Box HETTICH OrgaTray 270

Organizzazione interna di alta qualità in legno

Si possono utilizzare larghezze variabili

Combinando i singoli articoli, sono possibili diverse larghezze della carcassa

Si consiglia l'uso di un tappetino antiscivolo

Faggio, laccato antracite

Dimensioni L 231 x A 110 x L 237 mm

sistemi di cassetto: HETTICH AvanTech YOU / HETTICH ArciTech
 tipo cassetto: frontale cassetto / frontale cassetto interno
 materiale: legno
 legno: faggio
 colore: antracite

Articolo n.	lunghezza	larghezza	altezza	confezione	pezzo
92.783.09	237 mm	231 mm	110 mm	1	121.80



92.783.09



Fermapiatti HETTICH OrgaStore 270

Organizzazione interna di alta qualità in legno

Si possono utilizzare larghezze variabili

Combinando i singoli articoli, sono possibili diverse larghezze della carcassa

Si consiglia l'uso di un tappetino antiscivolo

Faggio, laccato antracite

Regolazione senza gradini per i singoli diametri delle lamiere

Dimensioni L 180 x A 191 x L 340 mm

sistemi di cassetto: HETTICH AvanTech YOU / HETTICH ArciTech
 tipo cassetto: frontale cassetto / frontale cassetto interno
 materiale: legno
 legno: faggio
 colore: antracite

Articolo n.	lunghezza	larghezza	altezza	confezione	pezzo
92.783.10	340 mm	180 mm	191 mm	1	172.00



92.783.10



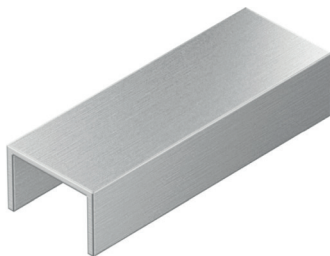

92.783.12



Elemento di giunzione HETTICH OrgaTray 270

Organizzazione interna di alta qualità in legno

Larghezza d'uso variabile

Con la combinazione dei singoli articoli sono possibili diverse larghezze della carcassa

Si consiglia l'uso di un tappetino antiscivolo

È possibile la combinazione con OrgaTray 630

Faggio laccato antracite

Per collegare l'inserto per posate, l'inserto multifunzione e il vassoio

Alluminio anodizzato

Dimensioni L 14 x A 9 x L 40 mm

kit composto da:

4 pezzi elementi di collegamento

sistemi di cassetto:	HETTICH AvanTech YOU / HETTICH ArciTech
tipo cassetto:	cassetto / cassetto interno
materiale:	alluminio
finitura:	anodizzato

Articolo n.	confezione	kit
92.783.12	1	9.50



92.792.03



Espansione HETTICH OrgaTray 270

Organizzazione interna di alta qualità in legno

È possibile utilizzare larghezze variabili

Combinando i singoli articoli, sono possibili diverse larghezze della carcassa

Si consiglia l'uso di un tappetino antiscivolo

È possibile la combinazione con OrgaTray 630

Faggio, laccato antracite

Dimensioni L 1200 x A 43 x L 100 mm

sistemi di cassetto:	HETTICH AvanTech YOU / HETTICH ArciTech
tipo cassetto:	cassetto / cassetto interno
materiale:	legno
legno:	faggio
colore:	antracite

Articolo n.	lunghezza nominale	lunghezza	larghezza	altezza	pezzo
92.792.03	550 / 600 / 650 mm	100 mm	1'200 mm	43 mm	70.70

Espansione HETTICH OrgaTray 270

Organizzazione interna di alta qualità in legno

È possibile utilizzare larghezze variabili

Combinando i singoli articoli, sono possibili diverse larghezze della carcassa

Si consiglia l'uso di un tappetino antiscivolo

È possibile la combinazione con OrgaTray 630

Faggio, laccato antracite

Dimensioni L 1200 x A 43 x L 89 mm

sistemi di cassetto: HETTICH AvanTech YOU

tipo cassetto: cassetto stove

altezza spondine: 77 mm

altezza del sistema: 77 mm

materiale: legno

legno: faggio

colore: antracite

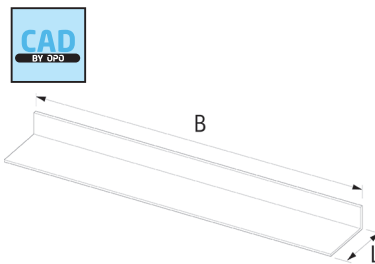

92.792.04

Articolo n.	confezione	pezzo
92.792.04	1	68.20



92.072.20-22



92.072.24-26



92.072.27-38

Vaschette portaposate HETTICH OrgaTray 470

utilizzabile 2 pezzo da larghezza mobile 800 mm, fianchi laterali chiusi, vaschette portaposate sistemabile liberamente, con fianchi laterali chiusi

tipo cassetto: cassetto / cassetto interno
 sistemi di cassetto: HETTICH ArciTech / HETTICH AvanTech / GRASS Vionaro / BLUM Legrabox / BLUM Tandembox (Intivo/Antaro/Plus)
 materiale: plastica

Articolo n.	colore	lunghezza		larghezza mobile	pezzo
		nominale	L/A/P		
92.072.20	argento	500 mm	302/51/474 mm	450 - 1'200 mm	22.00
92.072.22	argento	550 mm	302/51/524 mm	450 - 1'200 mm	22.85
92.072.24	bianco	500 mm	302/51/474 mm	450 - 1'200 mm	22.00
92.072.26	bianco	550 mm	302/51/524 mm	450 - 1'200 mm	22.85
92.072.27	antracite	500 mm	302/51/474 mm	450 - 1'200 mm	22.00
92.072.38	antracite	550 mm	302/51/524 mm	450 - 1'200 mm	22.85

Vaschette portaposate Standard

da tagliare alla misura desiderata

tipo cassetto: cassetto / cassetto interno
 sistemi di cassetto: HETTICH ArciTech / HETTICH AvanTech / GRASS Nova Pro Classic / GRASS Nova Scala / GRASS Nova Pro Deluxe / GRASS Vionaro / BLUM Tandembox (Intivo/Antaro/Plus)
 materiale: plastica
 finitura: strutturata
 accorciato: si



53.072.01-27

lunghezza nominale: 450 - 490 mm, altezza: 55 mm

Articolo n.	colore	larghezza	profondità	pezzo
53.072.01	bianco	200 - 240 mm	360 - 440 mm	13.55
53.072.02	bianco	250 - 290 mm	360 - 440 mm	14.00
53.072.03	bianco	300 - 340 mm	360 - 440 mm	15.95
53.072.04	bianco	350 - 390 mm	360 - 440 mm	17.30
53.072.05	bianco	400 - 440 mm	360 - 440 mm	18.30
53.072.06	bianco	450 - 490 mm	360 - 440 mm	19.60
53.072.07	bianco	500 - 540 mm	360 - 440 mm	20.10

lunghezza nominale: 500 - 540 mm, altezza: 55 mm

Articolo n.	colore	larghezza	profondità	pezzo
53.072.11	bianco	200 - 240 mm	440 - 490 mm	13.45
53.072.12	bianco	250 - 290 mm	440 - 490 mm	14.80
53.072.13	bianco	300 - 340 mm	440 - 490 mm	16.50
53.072.14	bianco	350 - 390 mm	440 - 490 mm	17.65
53.072.15	bianco	400 - 440 mm	440 - 490 mm	18.70
53.072.16	bianco	450 - 490 mm	440 - 490 mm	19.40
53.072.17	bianco	500 - 540 mm	440 - 490 mm	20.65

lunghezza nominale: 550 mm, altezza: 55 mm

Articolo n.	colore	larghezza	profondità	pezzo
53.072.21	bianco	200 - 240 mm	500 - 540 mm	18.70
53.072.22	bianco	250 - 290 mm	500 - 540 mm	19.10
53.072.23	bianco	300 - 340 mm	500 - 540 mm	21.00
53.072.24	bianco	350 - 390 mm	500 - 540 mm	21.70
53.072.25	bianco	400 - 440 mm	500 - 540 mm	22.75
53.072.26	bianco	450 - 490 mm	500 - 540 mm	23.15
53.072.27	bianco	500 - 540 mm	500 - 540 mm	24.50

 **Dimensioni su misura**

- HETTICH ArciTech** Lung. nominale - 6 mm Larghezza interna - 2 x larg. di mont. - 77 mm
- HETTICH AvanTech** Lung. nominale - 26 mm Larghezza interna - 40 mm
- GRASS Novo Pro / Deluxe** Lung. nominale - 19 mm Larghezza interna - 60 mm
- GRASS Vionaro** Lung. nominale - 26 mm Larghezza interna - 42 mm
- BLUM Tandembox** Lung. nominale - 26 mm Larghezza interna - 48 mm
- BLUM Legrabox** Lung. nominale - 26 mm Larghezza interna - 42 mm



91.949.17-42

Vaschette portaposate HETTICH OrgaTray 440

da tagliare alla misura desiderata

tipo cassetto:	cassetto / cassetto interno
sistemi di cassetto:	HETTICH ArciTech
materiale:	plastica
finitura:	argento
colore:	argento
accorciato:	sì

lunghezza nominale: 450 mm, altezza: 55 mm

Articolo n.	larghezza	profondità	larghezza mobile	pezzo
91.949.17	175 - 200 mm	370 - 440 mm	275 / 300 mm	10.00
91.949.18	201 - 250 mm	370 - 440 mm	350 mm	10.70
91.949.19	251 - 300 mm	370 - 440 mm	400 mm	11.40
91.949.20	301 - 350 mm	370 - 440 mm	450 mm	12.10
91.949.21	351 - 400 mm	370 - 440 mm	500 mm	12.80
91.949.22	401 - 450 mm	370 - 440 mm	550 mm	13.45
91.949.23	451 - 500 mm	370 - 440 mm	600 mm	14.10
91.949.24	501 - 600 mm	370 - 440 mm	700 mm	15.50
91.949.25	601 - 700 mm	370 - 440 mm	800 mm	28.70
91.949.26	701 - 800 mm	370 - 440 mm	900 mm	31.50
91.949.27	801 - 900 mm	370 - 440 mm	1'000 mm	31.40
91.949.29	1'091 - 1'150 mm	370 - 440 mm	1'200 mm	34.90

lunghezza nominale: 500 mm, altezza: 55 mm

Articolo n.	larghezza	profondità	larghezza mobile	pezzo
91.949.30	175 - 200 mm	441 - 520 mm	275 / 300 mm	10.50
91.949.31	201 - 250 mm	441 - 520 mm	350 mm	11.30
91.949.32	251 - 300 mm	441 - 520 mm	400 mm	12.15
91.949.33	301 - 350 mm	441 - 520 mm	450 mm	12.95
91.949.34	351 - 400 mm	441 - 520 mm	500 mm	13.80
91.949.35	401 - 450 mm	441 - 520 mm	550 mm	14.60
91.949.36	451 - 500 mm	441 - 520 mm	600 mm	15.40
91.949.37	501 - 600 mm	441 - 520 mm	700 mm	17.00
91.949.38	601 - 700 mm	441 - 520 mm	800 mm	30.40
91.949.39	701 - 800 mm	441 - 520 mm	900 mm	32.00
91.949.40	801 - 900 mm	441 - 520 mm	1'000 mm	33.70
91.949.42	1'091 - 1'150 mm	441 - 520 mm	1'200 mm	39.60

🔗 Dimensioni su misura

HETTICH ArciTech Lung. nominale - 6 mm Larghezza interna - 2 x larg. di mont. - 77 mm

HETTICH AvanTech Lung. nominale - 26 mm Larghezza interna - 40 mm

GRASS Novo Pro / Deluxe Lung. nominale - 19 mm Larghezza interna - 60 mm

GRASS Vionaro Lung. nominale - 26 mm Larghezza interna - 42 mm

BLUM Tandembox Lung. nominale - 26 mm Larghezza interna - 48 mm

BLUM Legrabox Lung. nominale - 26 mm Larghezza interna - 42 mm



Vaschette portaposate HETTICH OrgaTray 440

da tagliare alla misura desiderata

tipo cassetto: cassetto / cassetto interno
 sistemi di cassetto: HETTICH ArciTech
 per altezza spondine: 94 mm
 materiale: plastica
 colore: bianco
 accorciato: sì

lunghezza nominale: 450 mm, altezza: 55 mm

Articolo n.	larghezza	profondità	larghezza mobile	pezzo
91.949.48	175 - 200 mm	370 - 440 mm	275 / 300 mm	10.00
91.949.49	201 - 250 mm	370 - 440 mm	350 mm	10.70
91.949.50	251 - 300 mm	370 - 440 mm	400 mm	11.40
91.949.51	301 - 350 mm	370 - 440 mm	450 mm	12.10
91.949.52	351 - 400 mm	370 - 440 mm	500 mm	12.80
91.949.53	401 - 450 mm	370 - 440 mm	550 mm	13.45
91.949.54	451 - 500 mm	370 - 440 mm	600 mm	14.10
91.949.55	501 - 600 mm	370 - 440 mm	700 mm	15.50
91.949.56	601 - 700 mm	370 - 440 mm	800 mm	28.70
91.949.57	701 - 800 mm	370 - 440 mm	900 mm	30.10
91.949.58	801 - 900 mm	370 - 440 mm	1'000 mm	31.40
91.949.60	1'091 - 1'150 mm	370 - 440 mm	1'200 mm	34.90

lunghezza nominale: 500 mm, altezza: 55 mm

Articolo n.	larghezza	profondità	larghezza mobile	pezzo
91.949.61	175 - 200 mm	441 - 520 mm	275 / 300 mm	10.50
91.949.62	201 - 250 mm	441 - 520 mm	350 mm	11.30
91.949.63	251 - 300 mm	441 - 520 mm	400 mm	12.15
91.949.64	301 - 350 mm	441 - 520 mm	450 mm	12.95
91.949.65	351 - 400 mm	441 - 520 mm	500 mm	13.80
91.949.66	401 - 450 mm	441 - 520 mm	550 mm	14.60
91.949.67	451 - 500 mm	441 - 520 mm	600 mm	15.40
91.949.68	501 - 600 mm	441 - 520 mm	700 mm	17.00
91.949.69	601 - 700 mm	441 - 520 mm	800 mm	30.40
91.949.70	701 - 800 mm	441 - 520 mm	900 mm	32.00
91.949.71	801 - 900 mm	441 - 520 mm	1'000 mm	35.40
91.949.73	1'091 - 1'150 mm	441 - 520 mm	1'200 mm	37.80

Dimensioni su misura

- HETTICH ArciTech** Lung. nominale - 6 mm Larghezza interna - 2 x larg. di mont. - 77 mm
- HETTICH AvanTech** Lung. nominale - 26 mm Larghezza interna - 40 mm
- GRASS Novo Pro / Deluxe** Lung. nominale - 19 mm Larghezza interna - 60 mm
- GRASS Vionaro** Lung. nominale - 26 mm Larghezza interna - 42 mm
- BLUM Tandembox** Lung. nominale - 26 mm Larghezza interna - 48 mm
- BLUM Legrabox** Lung. nominale - 26 mm Larghezza interna - 42 mm



91.949.48-73



91.949.79-91.950.04

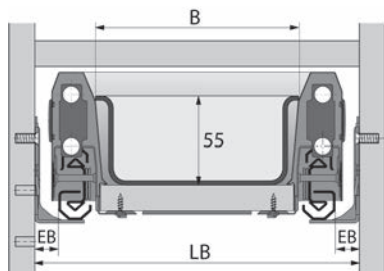

91.949.79-91.950.04

Vaschette portaposate HETTICH OrgaTray 440

da tagliare alla misura desiderata

tipo cassetto:	cassetto / cassetto interno
sistemi di cassetto:	HETTICH ArciTech
materiale:	plastica
finitura:	argento
colore:	antracite
accorciato:	si

lunghezza nominale: 450 mm, altezza: 55 mm

Articolo n.	larghezza	profondità	larghezza mobile	pezzo
91.949.79	175 - 200 mm	370 - 440 mm	275 / 300 mm	10.00
91.949.80	201 - 250 mm	370 - 440 mm	350 mm	10.70
91.949.81	251 - 300 mm	370 - 440 mm	400 mm	11.40
91.949.82	301 - 350 mm	370 - 440 mm	450 mm	12.10
91.949.83	351 - 400 mm	370 - 440 mm	500 mm	12.80
91.949.84	401 - 450 mm	370 - 440 mm	550 mm	13.45
91.949.85	451 - 500 mm	370 - 440 mm	600 mm	14.10
91.949.86	501 - 600 mm	370 - 440 mm	700 mm	15.50
91.949.87	601 - 700 mm	370 - 440 mm	800 mm	28.70
91.949.88	701 - 800 mm	370 - 440 mm	900 mm	30.10
91.949.89	801 - 900 mm	370 - 440 mm	1'000 mm	31.40
91.949.91	1'091 - 1'150 mm	370 - 440 mm	1'200 mm	34.90

lunghezza nominale: 500 mm, altezza: 55 mm

Articolo n.	larghezza	profondità	larghezza mobile	pezzo
91.949.92	175 - 200 mm	441 - 520 mm	275 / 300 mm	10.50
91.949.93	201 - 250 mm	441 - 520 mm	350 mm	11.30
91.949.94	251 - 300 mm	441 - 520 mm	400 mm	12.15
91.949.95	301 - 350 mm	441 - 520 mm	450 mm	12.95
91.949.96	351 - 400 mm	441 - 520 mm	500 mm	13.80
91.949.97	401 - 450 mm	441 - 520 mm	550 mm	14.60
91.949.98	451 - 500 mm	441 - 520 mm	600 mm	15.40
91.949.99	501 - 600 mm	441 - 520 mm	700 mm	17.00
91.950.00	601 - 700 mm	441 - 520 mm	800 mm	30.40
91.950.01	701 - 800 mm	441 - 520 mm	900 mm	32.00
91.950.02	801 - 900 mm	441 - 520 mm	1'000 mm	33.70
91.950.04	1'091 - 1'150 mm	441 - 520 mm	1'200 mm	37.80

🔗 Dimensioni su misura

HETTICH ArciTech Lung. nominale - 6 mm Larghezza interna - 2 x larg. di mont. - 77 mm

HETTICH AvanTech Lung. nominale - 26 mm Larghezza interna - 40 mm

GRASS Novo Pro / Deluxe Lung. nominale - 19 mm Larghezza interna - 60 mm

GRASS Vionaro Lung. nominale - 26 mm Larghezza interna - 42 mm

BLUM Tandembox Lung. nominale - 26 mm Larghezza interna - 48 mm

BLUM Legrabox Lung. nominale - 26 mm Larghezza interna - 42 mm

Vaschetta in legno

utilizzabile con vaschetta portaposate con larghezza da 401 a 450 mm

tipo cassetto: cassetto / cassetto interno
 sistemi di cassetto: HETTICH ArciTech / HETTICH AvanTech / GRASS Vionaro / GRASS Nova Pro Classic / GRASS Nova Scala / GRASS Nova Pro Deluxe / BLUM Legrabox / BLUM Tandembox (Intivo/Antaro/Plus)
 materiale: legno
 legno: faggio
 elemento: 550 - 1'200 mm



00.744.30



90.792.07

Articolo n.	lunghezza nominale	pezzo
00.744.30	450 / 500 mm	117.20
90.792.07	450 / 500 mm	108.20

Vaschette portaposate HETTICH OrgaTray 570

ideato per mobili di larghezza standard, separazione individuale

tipo cassetto: cassetto / cassetto interno
 sistemi di cassetto: HETTICH ArciTech
 altezza: 59 mm
 materiale: plastica
 colore: argento



91.832.82-91.349.95

Articolo n.	lunghezza nominale	L/P	larghezza mobile	prezzo
91.349.75	500 mm	199/473 mm	300 mm	36.00
91.349.76	500 mm	249/473 mm	350 mm	40.60
91.349.77	500 mm	299/473 mm	400 mm	42.70
91.349.79	500 mm	349/473 mm	450 mm	44.90
91.349.80	500 mm	399/473 mm	500 mm	47.20
91.349.91	500 mm	449/473 mm	550 mm	49.50
91.349.92	500 mm	499/473 mm	600 mm	51.70
91.349.93	500 mm	699/473 mm	800 mm	92.60
91.349.94	500 mm	799/473 mm	900 mm	97.70
91.349.95	500 mm	899/473 mm	1'000 mm	134.00
91.832.82	400 / 450 mm	199/373/423 mm	300 mm	33.10
91.832.83	400 / 450 mm	299/373/423 mm	400 mm	39.40
91.832.84	400 / 450 mm	349/373/423 mm	450 mm	41.30
91.832.85	400 / 450 mm	399/373/423 mm	500 mm	43.40
91.832.86	400 / 450 mm	449/373/423 mm	550 mm	45.40
91.832.87	400 / 450 mm	499/373/423 mm	600 mm	47.50
91.832.88	400 / 450 mm	699/373/423 mm	800 mm	85.00
91.832.89	400 / 450 mm	899/373/423 mm	1'000 mm	123.20

 Possibilità di ridurre la lungh. nom. a 400 mm tramite taglio a misura della lungh. nom.450 mm:
Lunghezza taglio = lunghezza nominale - 27



91.832.90-91.350.32

Vaschette portaposate HETTICH OrgaTray 570

ideato per mobili di larghezza standard, separazione individuale

tipo cassetto: cassetto / cassetto interno
 sistemi di cassetto: HETTICH ArciTech
 materiale: plastica
 colore: bianco
 altezza: 59 mm

Articolo n.	lunghezza nominale	L/P	larghezza mobile	pezzo
91.350.13	500 mm	199/473 mm	300 mm	36.00
91.350.14	500 mm	249/473 mm	350 mm	40.60
91.350.15	500 mm	299/473 mm	400 mm	42.70
91.350.16	500 mm	349/473 mm	450 mm	44.90
91.350.17	500 mm	399/473 mm	500 mm	47.20
91.350.18	500 mm	449/473 mm	550 mm	49.50
91.350.19	500 mm	499/473 mm	600 mm	51.70
91.350.20	500 mm	699/473 mm	800 mm	92.60
91.350.31	500 mm	799/473 mm	900 mm	97.70
91.350.32	500 mm	899/473 mm	1'000 mm	134.00
91.832.90	400 / 450 mm	199/373/423 mm	300 mm	33.10
91.832.91	400 / 450 mm	299/373/423 mm	400 mm	39.40
91.832.92	400 / 450 mm	349/373/423 mm	450 mm	41.30
91.832.93	400 / 450 mm	399/373/423 mm	500 mm	43.40
91.832.94	400 / 450 mm	449/373/423 mm	550 mm	45.40
91.832.95	400 / 450 mm	499/373/423 mm	600 mm	47.50
91.832.96	400 / 450 mm	699/373/423 mm	800 mm	85.00
91.832.97	400 / 450 mm	899/373/423 mm	1'000 mm	123.20

Possibilità di ridurre la lunghezza nominale a 400 mm tramite taglio a misura della lunghezza nominale 450 mm:
 Lunghezza taglio = lunghezza nominale - 27



Vaschette portaposate HETTICH OrgaTray 570

ideato per mobili di larghezza standard, separazione individuale

tipo cassetto: cassetto / cassetto interno
 sistemi di cassetto: HETTICH ArciTech
 altezza: 59 mm
 materiale: plastica
 colore: antracite



91.833.17-35

Articolo n.	lunghezza nominale L/P	lunghezza mobile	pezzo	
91.833.17	400 / 450 mm	199/373/423 mm	300 mm	33.10
91.833.18	400 / 450 mm	299/373/423 mm	400 mm	39.40
91.833.19	400 / 450 mm	349/373/423 mm	450 mm	41.30
91.833.20	400 / 450 mm	399/373/423 mm	500 mm	43.40
91.833.21	400 / 450 mm	449/373/423 mm	550 mm	45.40
91.833.23	400 / 450 mm	499/373/423 mm	600 mm	47.50
91.833.24	400 / 450 mm	699/373/423 mm	800 mm	85.00
91.833.25	400 / 450 mm	899/373/423 mm	1'000 mm	123.20
91.833.26	500 mm	199/473 mm	300 mm	36.90
91.833.27	500 mm	249/473 mm	350 mm	41.30
91.833.28	500 mm	299/473 mm	400 mm	43.70
91.833.29	500 mm	349/473 mm	450 mm	45.90
91.833.30	500 mm	399/473 mm	500 mm	48.20
91.833.31	500 mm	449/473 mm	550 mm	50.50
91.833.32	500 mm	499/473 mm	600 mm	52.70
91.833.33	500 mm	699/473 mm	800 mm	94.50
91.833.34	500 mm	799/473 mm	900 mm	99.80
91.833.35	500 mm	899/473 mm	1'000 mm	136.80

Possibilità di ridurre la lunghezza nominale a 400 mm tramite taglio a misura della lunghezza nominale 450 mm:
 Lunghezza taglio = lunghezza nominale - 27



92.042.00-03

Elementi di separazione per HETTICH OrgaTray 570

materiale: plastica
 colore: antracite

Articolo n.	lunghezza	pezzo
92.042.00	68 mm	2.45
92.042.03	128 mm	2.38



92.042.01-30

Elementi di separazione per HETTICH OrgaTray 570

materiale: plastica
 colore: bianco

Articolo n.	lunghezza	pezzo
92.042.01	128 mm	2.45
92.042.30	68 mm	2.38



53.066.14-15

Scompartimenti per spezie PEKA

per 3 file di barattoli, in pannelli originali da tagliare a qualsiasi misura
 max. lunghezza dei barattoli per spezie: fila 1/2/3 = 144/144/209 mm

tipo cassetto: cassetto / cassetto interno
 sistemi di cassetto: HETTICH ArciTech / HETTICH AvanTech / GRASS Vionaro / GRASS Nova Pro Classic / GRASS Nova Scala / GRASS Nova Pro Deluxe / BLUM Legrabox / BLUM Tandembox (Intivo/Antaro/Plus)

materiale: plastica
 finitura: resistente agli urti
 accorciato: sì
 larghezza mobile: 275 - 1'200 mm

Articolo n.	colore	lunghezza nominale	L/A/P	pezzo
53.066.14	argento	450 / 500 / 550 mm	1'300/25/524 mm	44.30
53.066.15	bianco	450 / 500 / 550 mm	1'300/25/524 mm	43.10



53.066.14



Scompartimenti per spezie PEKA

per 3 file di barattoli, in pannelli originali da tagliare a qualsiasi misura,
per Blum Tandembox con spessore fianco 16 mm
max. lunghezza dei barattoli per spezie: fila 1/2/3 = 144/144/155 mm

tipo cassetto: cassetto / cassetto interno
sistemi di cassetto: BLUM Tandembox (Intivo/Antaro/Plus)
materiale: plastica
finitura: resistente agli urti
colore: argento

Articolo n.	lunghezza nominale L/A/P	larghezza mobile	pezzo
53.066.22	500 mm 187/25/473 mm	275 mm	10.35
53.066.23	500 mm 212/25/473 mm	300 mm	11.35
53.066.25	500 mm 312/25/473 mm	400 mm	13.75
53.066.27	500 mm 362/25/473 mm	450 mm	17.20
53.066.29	500 mm 412/25/473 mm	500 mm	19.75
53.066.31	500 mm 462/25/473 mm	550 mm	22.85
53.066.33	500 mm 512/25/473 mm	600 mm	23.60



53.066.23-33

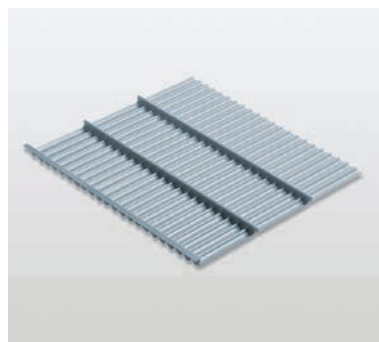

53.066.22-33



53.066.50-55

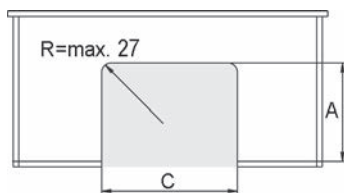

53.066.50-55

Sistema di organizzazione per sifone banio

- modulo base per rivestire il ritaglio del sifone nei cassetti HETTICH/GRASS/BLUM, con spessore fondo/pannello posteriore 16 mm
- lunghezza e larghezza variabili grazie all'accorciamento degli elementi longitudinali e trasversali
- il fissaggio a s - modulo base per rivestire il ritaglio del sifone nei cassetti HETTICH/GRASS/BLUM, con spessore fondo/pannello posteriore 16 mm
- lunghezza e larghezza variabili grazie all'accorciamento degli elementi longitudinali e trasversali
- il fissaggio a s

tipo cassetto: cassetto / frontale cassetto interno / cassetto rinse
 sistemi di cassetto: HETTICH ArciTech / HETTICH AvanTech / GRASS Nova Pro Classic / GRASS Nova Scala / GRASS Nova Pro Deluxe / BLUM Legrabox / BLUM Tandembox (Intivo/Antaro/Plus)
 materiale: plastica
 accorciato: sì
 larghezza mobile: 400 - 1'200 mm

Articolo n.	colore	lunghezza nominale	larghezza	prezzo
53.066.50	bianco	270 - 500 mm	90 - 435 mm	39.70
53.066.51	argento	270 - 500 mm	90 - 435 mm	41.50
53.066.52	antracite	270 - 500 mm	90 - 435 mm	41.40

Larghezza ritaglio C: min. 90 mm, max. 435 mm
 Profondità ritaglio A: min. 40 mm, max. 283 mm
 R = 27 mm è la misura massima, tutti i raggi più piccoli di 27 mm vengono coperti

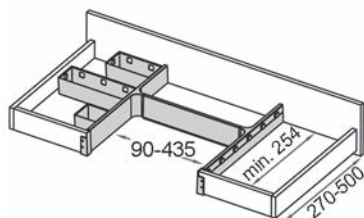

53.066.50-55

Kit di recipienti per sifone Banio

- kit costituito da 3 conchiglia:
 1 x 1 recipiente L 84 x L 84 mm
 1 x 2 recipienti L 168 x L 84 mm
 1 x 3 recipienti L 252 x L 84 mm

tipo cassetto: cassetto rinse
 materiale: plastica

Articolo n.	colore	kit
53.066.55	bianco traslucido	20.30

Larghezza ritaglio C: min. 90 mm, max. 435 mm
 Profondità ritaglio A: min. 40 mm, max. 283 mm
 R = 26,9 mm è la misura massima, tutti i raggi più piccoli di 26,9 mm vengono coperti

Bordare metallo per ritaglio del sifone

zur Nutzung des Stauraums unterhalb des Siphons

tipo cassetto: cassetto / frontale cassetto interno / cassetto rinse
 sistemi di cassetto: HETTICH ArciTech / HETTICH AvanTech / GRASS Vionario / GRASS Nova Pro Classic / GRASS Nova Scala / GRASS Nova Pro Deluxe / BLUM Legrabox / BLUM Tandembox (Intivo/Antaro/Plus)
 materiale: acciaio
 finitura: verniciato con polveri

Articolo n.	colore	L/A/P	pezzo
92.042.82	argento	146/65.6/194 mm	27.80
92.042.83	bianco	146/65.6/194 mm	27.80
92.042.84	antracite	146/65.6/194 mm	27.80



92.042.82

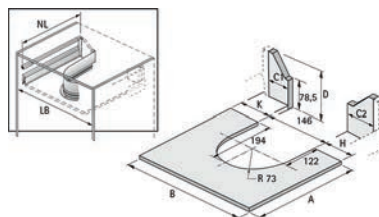

92.042.82-84

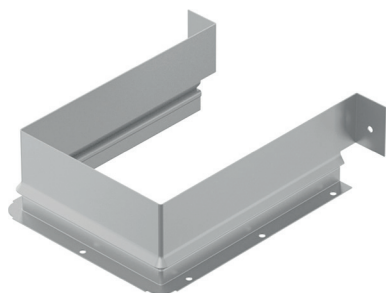

92.783.42-44

Bordare metallo per ritaglio del sifone HETTICH ad angolo

Utilizzabile a partire dalla lunghezza nominale 300 mm

Impiego consigliato a partire dalla larghezza del mobile 400 mm

altezza 53 mm più coperchio inferiore

Acciaio verniciato a polvere argento, antracite o bianco

sistemi di cassetto: HETTICH AvanTech YOU / HETTICH ArciTech
 tipo cassetto: frontale cassetto / frontale cassetto interno
 materiale: acciaio

Articolo n.	colore	altezza	confezione	pezzo
92.783.42	argento	52 mm	1	36.80
92.783.43	antracite	52 mm	1	36.80
92.783.44	bianco	52 mm	1	36.80



53.082.32-36

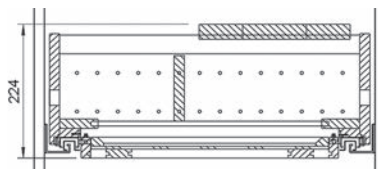

53.082.32-36

Kit completo per cassetti scorrevoli per pane pronta da montare con guide a estrazione totale BLUM

grazie al cassetto raccoglibriciole estraibile in avanti, il cassetto rimane sempre pulito

Inserti portapane standard

kit composto da:

- cassetto in legno di faggio grezzo smerigliato fine, senza frontale
- sistema ribaltabile con cassetto raccoglibriciole estraibile
- tagliere per il pane, incluso coltello con manico in plastica
- kit costituito da 3 piccoli taglieri per il pane verticali
- griglia poggiapane estraibile e divisorio regolabile
- guida a estrazione totale Blum-Tandem, con rientro ammortizzato BLUMOTION
- istruzioni di montaggio

tipo cassetto:	frontale cassetto
fianco del mobile:	16 / 19 mm
altezza interna:	224 mm
profondità interna:	508 mm
materiale:	legno
legno:	faggio
finitura:	grezzo
funzione chiusura:	scorrevoli ammortizzati

Articolo n.	lunghezza nominale	elemento	pezzo
53.082.32	500 mm	400 mm	735.00
53.082.33	500 mm	450 mm	735.00
53.082.34	500 mm	500 mm	735.00
53.082.35	500 mm	550 mm	735.00
53.082.36	500 mm	600 mm	735.00

Inserti portapane a misura, kit completo pronta da montare con guide a estrazione totale BLUM

- cassetto in legno di faggio grezzo (smerigliato fine), oliato o laccato, senza frontale
- sistema ribaltabile con cassetto raccoglibriciola estraibile
- tagliere e coltello con manico in plastica o in legno di palissandro
- kit costituito da 3 piccoli taglieri per il pane verticali
- griglia poggiapane estraibile e divisorio regolabile
- guida a estrazione totale Blum-Tandem, con rientro ammortizzato BLUMOTION
- istruzioni di montaggio

pregasi specificare all'atto dell'ordine:

- larghezza elemento 400, 450, 500, 550 o 600 mm

tipo cassetto: frontale cassetto
 fianco del mobile: 16 / 19 mm
 altezza del sistema: 254 mm
 altezza interna: 224 mm
 profondità interna: 508 mm
 materiale: legno
 legno: faggio
 funzione chiusura: scorrevoli ammortizzati
 elemento: 400 / 450 / 500 / 550 / 600 mm

maniglie: legno di palissandro	pezzo	maniglie: plastica	pezzo	lunghezza nominale	finitura
53.082.39	751.00	-	-	500 mm	grezzo
53.082.42	856.00	53.082.41	840.00	500 mm	oliato
53.082.44	913.00	53.082.43	896.00	500 mm	verniciato



53.082.39-44

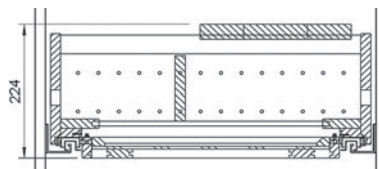

53.082.39-44

Divisori per cassetti BROTBBOX universale, antracite

da CDF, lisce, colore antracite, montata fissato sul pavimento, facile da pulire

tagliere estraibile in legno con fessura per coltello da pane Viktorinox con manico in legno di palissandro, compatibile con tutti i sistemi di cassetti con lunghezza nominale a partire da 500 mm e larghezza elemento 400 mm (AvanTech, Legrabox, Vionaro da 350 mm)

tipo cassetto: frontale cassetto / frontale cassetto interno
 sistemi di cassetto: HETTICH ArciTech / HETTICH AvanTech / BLUM Legrabox / BLUM Tandembox (Intivo/Antaro/Plus) / GRASS Dynapro / GRASS Nova Pro Classic / GRASS Nova Scala / GRASS Nova Pro Deluxe / GRASS Vionaro
 lunghezza nominale: 500 mm
 elemento: 350 - 1'200 mm
 fianco del mobile: 16 / 19 mm
 materiale: CDF / legno

Articolo n.	legno	finitura	L/L/A	pezzo
53.082.01	acero	grezzo	440/250/150 mm	314.00
53.082.02	noce	verniciato	440/250/150 mm	314.00



53.082.01

OK Line®



53.082.05



53.082.06

Inseri portapane OK-Line 550

Insero per tagliare il pane in legno massiccio con fondo raccoglibriciole smontabile, scanalature per briciole fresate e fresature su maniglia per una facile pulizia, tagliere estraibile in legno con fessura per coltello da pane Viktorinox con manico in legno di palissandro, compatibile con tutti i sistemi di cassetto con lunghezza nominale a partire da 500 mm

tipo cassetto: frontale cassetto / frontale cassetto interno
 sistemi di cassetto: BLUM Tandembox (Intivo/Antaro/Plus) / HETTICH ArciTech
 lunghezza nominale: 500 mm
 elemento: 550 mm
 fianco del mobile: 16 / 19 mm
 materiale: legno

Articolo n.	legno	finitura	L/L/A	pezzo
53.082.05	faggio	grezzo	445/418/150 mm	447.00
53.082.06	acero	grezzo	445/418/150 mm	490.00

OK Line®



53.082.10



53.082.11

Inseri portapane OK-Line 550/600

Insero per tagliare il pane in legno massiccio con fondo raccoglibriciole smontabile, scanalature per briciole fresate e fresature su maniglia per una facile pulizia, tagliere estraibile in legno con fessura per coltello da pane Viktorinox con manico in legno di palissandro, compatibile con tutti i sistemi di cassetto con lunghezza nominale a partire da 500 mm

tipo cassetto: frontale cassetto / frontale cassetto interno
 sistemi di cassetto: HETTICH ArciTech / HETTICH AvanTech / BLUM Legrabox / BLUM Tandembox (Intivo/Antaro/Plus) / GRASS Vionaro
 lunghezza nominale: 500 mm
 elemento: 550 / 600 mm
 fianco del mobile: 16 / 19 mm
 materiale: legno

Articolo n.	legno	finitura	L/L/A	pezzo
53.082.10	faggio	grezzo	445/468/150 mm	447.00
53.082.11	acero	grezzo	445/468/150 mm	490.00

Inserti portapane OK-Line 600

Inserto per tagliare il pane in legno massiccio con fondo raccoglibriciole smontabile, scanalature per briciole fresate e fresature su maniglia per una facile pulizia, tagliere estraibile in legno con fessura per coltello da pane Viktorinox con manico in legno di palissandro, compatibile con tutti i sistemi di cassetti con lunghezza nominale a partire da 500 mm

tipo cassetto: frontale cassetto / frontale cassetto interno
 sistemi di cassetto: HETTICH AvanTech / BLUM Legrabox / GRASS Vionaro
 lunghezza nominale: 500 mm
 elemento: 600 mm
 fianco del mobile: 16 / 19 mm
 materiale: legno

Articolo n.	legno	finitura	L/L/A	pezzo
53.082.15	faggio	grezzo	445/518/150 mm	447.00
53.082.16	acero	grezzo	445/518/150 mm	490.00



53.082.15

Inserti portapane OK-Line su misura

Inserto per tagliare il pane in legno massiccio con fondo raccoglibriciole smontabile, scanalature per briciole fresate e fresature su maniglia per una facile pulizia, tagliere estraibile in legno con fessura per coltello da pane Viktorinox con manico in legno di palissandro, compatibile con tutti i sistemi di cassetti con lunghezza nominale a partire da 500 mm

tipo cassetto: frontale cassetto / frontale cassetto interno
 sistemi di cassetto: HETTICH ArciTech / HETTICH AvanTech / BLUM Legrabox / BLUM Tandembox (Intivo/Antaro/Plus) / GRASS Dynapro / GRASS Nova Pro Classic / GRASS Nova Scala / GRASS Nova Pro Deluxe / GRASS Vionaro
 fianco del mobile: 16 / 19 mm
 materiale: legno

Articolo n.	lunghezza	legno	pezzo
53.082.20	a misura	faggio	576.00
53.082.21	a misura	acero	621.00



53.082.20

 specificare all'atto dell'ordine: lunghezza, larghezza, altezza in mm.



53.082.70-73

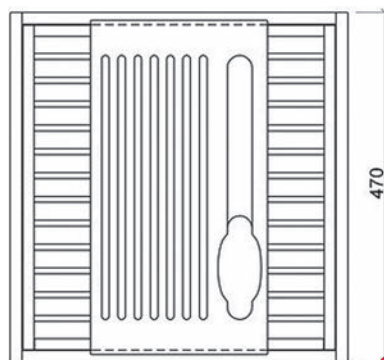

53.082.70-73

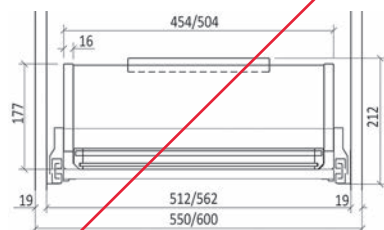

53.082.70-71

Inserti portapane GRASS Nova Pro

per cassette GRASS Nova Pro,
con o senza ringhierina

non è necessario alcun attrezzo di montaggio, con poche operazioni il cassetto scorrevole per pane è pronto per l'uso

Inserti portapane standard

kit composto da:

- telaio in legno di faggio grezzo smerigliato fine
- griglia per il pane con vaschetta raccoglibriciole estraibile
- tagliere e coltello con manico in plastica

tipo cassetto:

frontale cassetto

sistemi di cassetto:

GRASS Nova Pro Classic / GRASS Nova Scala / GRASS Nova Pro Deluxe

materiale:

legno

legno:

faggio

finitura:

grezzo

Articolo n.	lunghezza nominale	larghezza mobile	fianco del mobile	pezzo
53.082.70	500 mm	550 mm	19 mm	398.00
53.082.71	500 mm	600 mm	19 mm	398.00
53.082.72	500 mm	550 mm	16 mm	398.00
53.082.73	500 mm	600 mm	16 mm	398.00

Prodotti alt.: Inserti portapane GRASS Nova Pro su misura vedere 53.082.75-78, pagina 1495

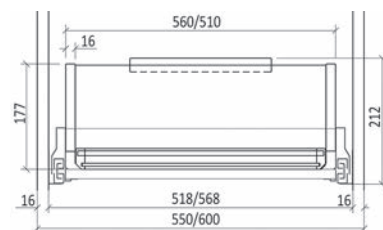

53.082.72-73

Inserti portapane GRASS Nova Pro su misura

- telaio in legno di faggio grezzo (smerigliato fine), oliato o laccato
- griglia per il pane con vaschetta raccoglibriciole estraibile
- tagliere e coltello con manico in plastica o in legno di palissandro

tipo cassetto: frontale cassetto
 sistemi di cassetto: GRASS Nova Pro Classic / GRASS Nova Scala / GRASS Nova Pro Deluxe
 fianco del mobile: 16 / 19 mm
 materiale: legno
 legno: faggio
 larghezza mobile: 400 / 450 / 500 / 550 / 600 mm

Articolo n.	finitura	maniglie	pezzo
53.082.75	grezzo	plastica	398.00
53.082.76	grezzo	legno di palissandro	415.00
53.082.77	oliato / verniciato	plastica	499.00
53.082.78	oliato / verniciato	legno di palissandro	516.00

 **pregasi specificare all'atto dell'ordine:**

- larghezza elemento 400, 450, 500, 550 oder 600 mm
- spessore fianco 16 oder 19 mm
- grezzo, oliato o laccato

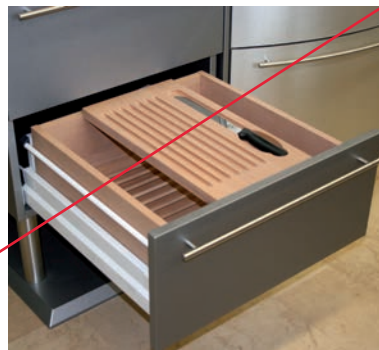

53.082.75-78

Tostapane installazione RITTER ET 10-300

per cassetto da larghezza elemento 30 cm

custodia isolata termicamente acciaio inox, meccanismo di estrazione metallo, con vassoio porta-panini e cassetto per briciole integrato

regolatore livello di tostatura con indicatore LED, centraggio automatico del prodotto da tostare, funzione scongelamento, funzione riscaldamento, spegnimento automatico quando il toast si blocca

tasto Stop separato per interrompere il processo di tostatura, spegnimento automatico di sicurezza quando l'apparecchio si chiude

tipo cassetto: cassetto
 sistemi di cassetto: HETTICH ArciTech / HETTICH AvanTech / GRASS Vionaro / GRASS Nova Pro Classic / GRASS Nova Scala / GRASS Nova Pro Deluxe / BLUM Legrabox / BLUM Tandembox (Intivo/Antara/Plus)

materiale: acciaio inox
 finitura: nero
 tensione d'esercizio: 230 V
 potenza: 850 - 950 W

Articolo n.	larghezza interna min. L/A/P	elemento	pezzo	
53.340.40	180 mm	178/75/400 mm	300 - 1'200 mm	234.00



53.340.40



53.340.70

Cesoie tagliatutto RITTER E 118-400

incassabile a partire da larghezza elemento da 40 cm

Guida prodotto tagliato sinistra

costruzione metallica, per montaggio al meccanismo girevole nei mobili base, coltello smerigliatura onda con lama lucido ø 170 mm, spessore di taglio regolabile sino a circa 14 mm, momento di sicurezza e modalità continua, corsa della slitta ca. 15 cm, vassoio di raccolta prodotto tagliato, materiale di fissaggio

sistemi di cassetto: HETTICH ArciTech / HETTICH AvanTech / GRASS Vionaro / GRASS Nova Pro Classic / GRASS Nova Scala / GRASS Nova Scala / BLUM Legrabox / BLUM Tandembox (Intivo/Antaro/Plus)

materiale: acciaio
finitura: argento
tensione d'esercizio: 230 V
potenza: 65 W

Articolo n.	larghezza interna min. L/A/P	elemento	pezzo
53.340.70	210 mm	205/210/330 mm	400 - 1'200 mm 132.20

🔗 Accessori opzionali: Ferramenta estensibile 10kg vedere 53.491.03, pagina 1122



53.340.50

Cesoie tagliatutto installazione RITTER AES 52 S-300

per cassetto da larghezza elemento da 30 cm

guida prodotto tagliato destra

costruzione metallica, coltello smerigliatura onda con lama lucido ø 170 mm, spessore di taglio regolabile sino a circa 14 mm, momento di sicurezza e modalità continua, blocco chiusura con spessore di taglio regolato, vassoio di raccolta prodotto tagliato, ferramenta di estrazione funzione di autochiusura

tipo cassetto: cassetto
sistemi di cassetto: HETTICH ArciTech / HETTICH AvanTech / GRASS Vionaro / GRASS Nova Pro Classic / GRASS Nova Scala / GRASS Nova Pro Deluxe / BLUM Legrabox / BLUM Tandembox (Intivo/Antaro/Plus)

materiale: acciaio
finitura: argento
tensione d'esercizio: 230 V
potenza: 65 W

Articolo n.	larghezza interna min. L/A/P	elemento	pezzo
53.340.50	197 mm	195/79/385 mm	300 - 1'200 mm 403.00



Cesoie tagliatutto installazione RITTER AES 62 SL/-H e AES 62 SR/-H

AES 62 SR / SL:

per cassetto da larghezza elemento 45 cm, distanza fondo cassetto - bordo superiore piano di lavoro min. 116 mm, max. 161 mm

AES 62 SR-H / SL-H:

per cassetto da larghezza elemento 50 cm, distanza fondo cassetto - bordo superiore piano di lavoro min. 165 mm, max. 210 mm, esecuzione con ferramenta alta, per cucine senza maniglie o piani di lavoro ultra-spessi

Guida prodotto tagliato sinistra/destra

Costruzione metallic, coltello smerigliatura onda con lama lucido ø 170 mm, spessore di taglio regolabile sino a circa 14 mm, momento di sicurezza e modalità continua, blocco chiusura con spessore di taglio regolato, vassoio di raccolta prodotto tagliato in acciaio inossidabile lucido, squadretta di fissaggio proteggi-dita e vassoio porta-resti, ferramenta di estrazione funzione di autochiusura

- tipo cassetto: cassetto
- sistemi di cassetto: HETTICH ArciTech / HETTICH AvanTech / GRASS Vionaro / GRASS Nova Pro Classic / GRASS Nova Scala / GRASS Nova Pro Deluxe / BLUM Legrabox / BLUM Tandembox (Intivo/Antara/Plus)
- materiale: acciaio
- finitura: argento
- tensione d'esercizio: 230 V
- potenza: 65 W

esecuzione: Guida prodotto tagliato destra

Articolo n.	larghezza interna min. L/A/P	elemento	pezzo
53.340.51	344 mm	342/75/365 mm 450 - 1'200 mm	341.00
53.340.53	392 mm	390/75/365 mm 500 - 1'200 mm	381.00

esecuzione: Guida prodotto tagliato sinistra

Articolo n.	larghezza interna min. L/A/P	elemento	pezzo
53.340.52	344 mm	342/75/365 mm 450 - 1'200 mm	341.00
53.340.54	392 mm	390/75/365 mm 500 - 1'200 mm	381.00

Coltelli di ricambio per RITTER AES 52 S / AES 62 SR/-H / AES 62 SL/-H / E 118

materiale: acciaio inox

Articolo n.	tipo	ø	finitura	pezzo
53.340.55	Wellenschliffmesser	170 mm	-	46.60
53.340.56	Schinkenmesser	170 mm	-	46.60
53.340.57	Wellenschliffmesser	170 mm	lucido	50.70
53.340.58	Schinkenmesser	170 mm	lucido	50.70



53.340.51+53



53.340.52+54



53.340.55

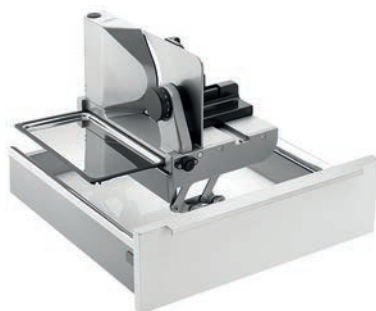

53.340.60-61

Cesoie tagliatutto installazione RITTER AES 72 SR/-H

53.340.60 AES 72 SR:

per cassetto da larghezza elemento 45 cm, distanza fondo cassetto - bordo superiore piano di lavoro min. 116 mm, max. 161 mm

53.340.61 AES 72 SR-H:

per cassetto da larghezza elemento 50 cm, distanza fondo cassetto - bordo superiore piano di lavoro min. 165 mm, max. 210 mm, esecuzione con ferramenta alta, per cucine senza maniglie o piani di lavoro ultra-spessi

Guida prodotto tagliato destra

costruzione interamente metallica, lama ondulata con lucidatura elettrolitica ø 170 mm, spessore di taglio regolabile sino a circa 14 mm, **sicurezza per bambini per sistema di accensione a 2 dita**, momento di sicurezza e modalità continua, blocco chiusura con spessore di taglio regolato, vassoio di raccolta prodotto tagliato in acciaio inossidabile lucido, squadretta di fissaggio proteggi-dita e vassoio porta-resti, ferramenta di estrazione funzione di autochiusura

tipo cassetto:	cassetto
sistemi di cassetto:	HETTICH ArciTech / HETTICH AvanTech / GRASS Vionaro / GRASS Nova Pro Classic / GRASS Nova Scala / GRASS Nova Pro Deluxe / BLUM Legrabox / BLUM Tandembox (Intivo/Antaro/Plus)
materiale:	acciaio
finitura:	argento
tensione d'esercizio:	230 V
potenza:	65 W

Articolo n.	larghezza interna min. L/A/P	elemento	pezzo
53.340.60	344 mm	342/75/365 mm 450 - 1'200 mm	403.00
53.340.61	392 mm	390/75/365 mm 500 - 1'200 mm	445.00



53.340.65

Coltelli di ricambio per RITTER AES 72 SR

materiale: acciaio inox

Articolo n.	tipo	ø	finitura	pezzo
53.340.65	Wellenschliffmesser	170 mm	-	46.60
53.340.66	Schinkenmesser	170 mm	-	46.60
53.340.67	Wellenschliffmesser	170 mm	lucido	50.70
53.340.68	Schinkenmesser	170 mm	lucido	50.70

OrgaFlag kit base e di prolunga

da inserire nel cassetto, applicazione possibile per mobili di qualsiasi larghezza grazie alla combinazione di larghezza d'elemento fisso e supplemento larghezza da 100 mm

kit formato da:
piastre forate sul fondo con rivestimento antiscivolo e elementi di separazione

tipo cassetto: frontale cassetto / frontale cassetto interno
sistemi di cassetto: HETTICH ArciTech
materiale: plastica

Articolo n.	colore	elementi d'organizzazione	larghezza mobile	lunghezza nominale	pezzo
91.894.09	argento / antracite	4	600 mm	450 mm	81.10
91.999.01	argento / antracite	6	900 mm	450 mm	112.80
91.894.10	argento / antracite	1	100 mm	450 mm	28.20
91.999.02	argento / antracite	4	600 mm	500 mm	88.10
91.999.03	argento / antracite	6	900 mm	500 mm	123.40
91.999.04	argento / antracite	1	100 mm	500 mm	29.40
91.999.05	bianco	4	600 mm	450 mm	127.60
91.999.06	bianco	6	900 mm	450 mm	167.00
91.999.07	bianco	1	100 mm	450 mm	63.10
91.999.08	bianco	4	600 mm	500 mm	151.00
91.999.09	bianco	6	900 mm	500 mm	212.00
91.999.10	bianco	1	100 mm	500 mm	64.50

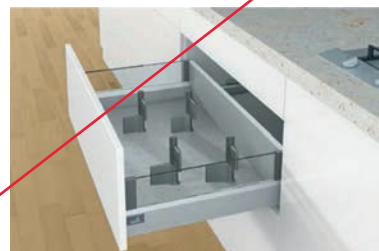

91.894.09-91.999.10



91.894.09-91.999.10



91.822.54-58



91.822.59-63



91.822.64-68

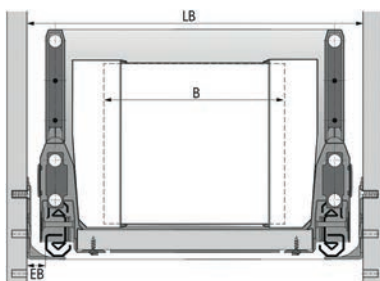

91.822.54-92.116.55

Organizzazione interna per cassetti HETTICH OrgaStore 810

per larghezza mobile standard

Kit formato da:

1 pezzo profili d'alluminio con adattatore
elementi di separazione

tipo cassetto: frontale cassetto / frontale cassetto interno
sistemi di cassetto: HETTICH ArciTech
materiale: alluminio / plastica
accorciato: si

Articolo n.	colore	elementi d'organizzazione	larghezza mobile	pezzo
91.822.54	argento	2	300 mm	39.90
91.822.55	argento	3	450 mm	48.40
91.822.56	argento	3	600 mm	56.80
92.110.67	argento	4	800 mm	67.00
91.822.57	argento	5	900 mm	85.30
92.110.78	argento	5	1'000 mm	78.70
91.822.58	argento	6	1'200 mm	102.30
91.822.59	bianco	2	300 mm	39.90
91.822.60	bianco	3	450 mm	48.40
91.822.61	bianco	3	600 mm	56.80
92.116.52	bianco	4	800 mm	67.00
91.822.62	bianco	5	900 mm	85.30
92.116.53	bianco	5	1'000 mm	78.70
91.822.63	bianco	6	1'200 mm	102.30
91.822.64	antracite	2	300 mm	39.90
91.822.65	antracite	3	450 mm	48.40
91.822.66	antracite	3	600 mm	56.80
92.116.54	antracite	4	800 mm	67.00
91.822.67	antracite	5	900 mm	85.30
92.116.55	antracite	5	1'000 mm	78.70
91.822.68	antracite	6	1'200 mm	102.30

i dim. B da profili trasversali su misura:
larghezza interna - 2 x EB - 78 mm

Ringhierina trasversale

OrgaStore 400 per larghezza mobile standard

tipo cassetto:	frontale cassetto / frontale cassetto interno
sistemi di cassetto:	HETTICH ArciTech
altezza spondine:	94 / 126 mm
altezza del sistema:	186 / 218 / 250 / 282 mm
L/A:	13/25 mm
materiale:	acciaio
finitura:	verniciato con polveri
colore:	argento / value

argento	bianco	antracite	larghezza mobile	pezzo
91.391.48	91.391.89	91.391.57	300 mm	8.30
91.391.49	91.391.90	91.391.58	350 mm	8.30
91.391.72	91.391.91	91.391.59	400 mm	8.45
91.391.73	91.391.92	91.391.60	450 mm	8.60
91.391.74	91.391.93	91.391.81	500 mm	8.65
91.391.76	91.391.94	91.391.82	550 mm	8.80
91.391.77	91.391.95	91.391.83	600 mm	8.90
91.391.52	91.391.96	91.391.84	800 mm	9.30
91.391.53	91.391.97	91.391.85	900 mm	9.50
91.391.54	91.391.98	91.391.86	1'000 mm	9.75
91.391.55	91.391.99	91.391.87	1'200 mm	9.95



91.391.48-91.430.46

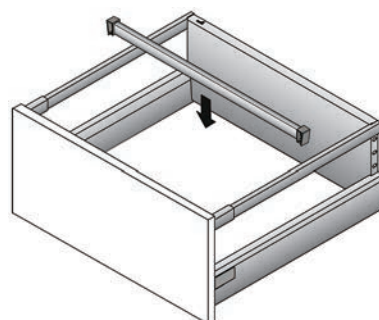

9139148-9139155

Divisore in lunghezza HETTICH OrgaStore 400

tipo cassetto:	frontale cassetto / frontale cassetto interno
sistemi di cassetto:	HETTICH ArciTech
materiale:	acciaio
finitura:	verniciato con polveri

Articolo n.	colore	L/A	pezzo
91.822.25	argento / antracite	13/25 mm	4.90
91.822.27	bianco	13/25 mm	4.90



91.822.25



91.822.27



91.827.06-14

Ringhiera trasversale / ringhiera per frontale in alluminio HETTICH ArciTech / OrgaStore 400

sistemi di cassetto:	HETTICH ArciTech
tipo cassetto:	frontale cassetto / frontale cassetto interno
altezza spondine:	94 / 126 mm
altezza del sistema:	186 / 218 / 250 / 282 mm
accorciato:	si
materiale:	acciaio
finitura:	verniciato con polveri

Articolo n.	lunghezza	colore	L/A	pezzo
91.827.14	2'000 mm	bianco	13/25 mm	34.00
91.827.06	2'000 mm	argento	13/25 mm	34.00
91.827.12	2'000 mm	antracite	13/25 mm	34.00

- i lunghezza su misura per OrgaStore 400:
 larghezza interna - 2 x EB - 34.5 mm
 lunghezza su misura per frontale cassetto interno:
 larghezza interna - 2 x EB - 66.5 mm



91.822.22



91.822.23

Adattatore HETTICH OrgaStore 400

tipo cassetto:	frontale cassetto / frontale cassetto interno
sistemi di cassetto:	HETTICH ArciTech
materiale:	plastica

Articolo n.	colore	L/A	pezzo
91.822.22	argento / antracite	13/25 mm	3.82
91.822.23	bianco	13/25 mm	3.82



53.157.21-22

Fermacoperchi, laterale

a una fila, d'agganciare lateralmente, filo di acciaio per cassetto con ringhiera

tipo cassetto:	frontale cassetto / frontale cassetto interno
sistemi di cassetto:	HETTICH ArciTech / BLUM Tandembox (Intivo/Antaro/Plus)
lunghezza nominale:	500 mm
materiale:	acciaio

Articolo n.	colore	lunghezza	larghezza	larghezza mobile	pezzo
53.157.21	bianco RAL 9010	475 mm	100 mm	275 - 1'200 mm	11.55
53.157.22	argento RAL 9006	475 mm	100 mm	275 - 1'200 mm	12.85

Divisori per bottiglie, laterale, 4 pezzi

per 4 bottiglie, d'agganciare lateralmente, filo di acciaio per cassetto con ringhierina

tipo cassetto: frontale cassetto / frontale cassetto interno
 sistemi di cassetto: HETTICH ArciTech / BLUM Tandembox (Intivo/Antaro/Plus)
 lunghezza nominale: 500 mm
 materiale: acciaio

Articolo n.	colore	lunghezza	larghezza	larghezza mobile	pezzo
53.157.11	bianco RAL 9010	475 mm	130 mm	275 - 1'200 mm	10.20
53.157.12	argento RAL 9006	475 mm	130 mm	275 - 1'200 mm	11.30



53.157.11-12

Cestino per bottiglie BLUM 8 pezzi, cromata

per 8 bottiglie

tipo cassetto: frontale cassetto / frontale cassetto interno
 sistemi di cassetto: BLUM Tandembox (Intivo/Antaro/Plus)
 materiale: acciaio
 finitura: cromata lucida

Articolo n.	lunghezza nominale	L/A/P	larghezza mobile	pezzo
53.158.16	450 / 500 mm	191/310/410 mm	275 mm	17.95

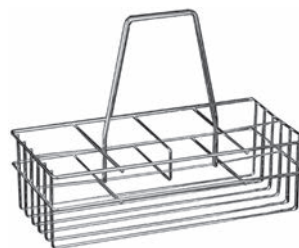

53.158.16

Cestino per bottiglie HETTICH 7 pezzi

per 7 bottiglie

abbinamento alle spondine HETTICH ArciTech/InnoTech, con lunghezza nominale 500/520 mm

tipo cassetto: frontale cassetto / frontale cassetto interno
 sistemi di cassetto: HETTICH ArciTech
 materiale: acciaio
 larghezza mobile: 275 mm

Articolo n.	finitura	lunghezza nominale	larghezza	altezza	profondità	pezzo
53.158.27	cromata	500 mm	165 mm	320 mm	460 mm	67.60
53.158.28	colore argento	500 mm	165 mm	320 mm	460 mm	60.30



53.158.28



54.024.76-77

Griglia separatrice per bottiglie PEKA Spider per schienale in metallo

griglia separatrice per bottiglie a due file per cassette Blum Tandembox, Intivo ed Antaro con schienale in metallo

viene agganciata allo schienale senza utensili

sistemi di cassetto: BLUM Tandembox (Intivo/Antaro/Plus)

materiale: acciaio

Articolo n.	colore	L/A/P	larghezza mobile	pezzo
54.024.76	grigio	175/61/433 mm	275 mm	26.50
54.024.77	antracite	175/61/433 mm	275 mm	27.80

Punta con bussola HETTICH

Usura minima, non venendo i tagli a contatto con la dima

Bussola per una guida esatta della punta

Riscontro regolabile per la profondità di foratura

Utilizzabile con le dime di foratura Accura, Practica, Lift Advanced

materiale: acciaio

Articolo n.	esecuzione	colore	∅	confezione	pezzo
92.573.29	con bussola	nero	2.5 mm	1	110.00
92.708.87	senza bussola	nero	2.5 mm	1	68.40

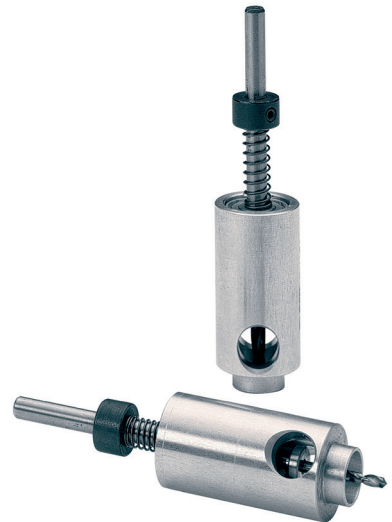

92.573.29-92.708.87

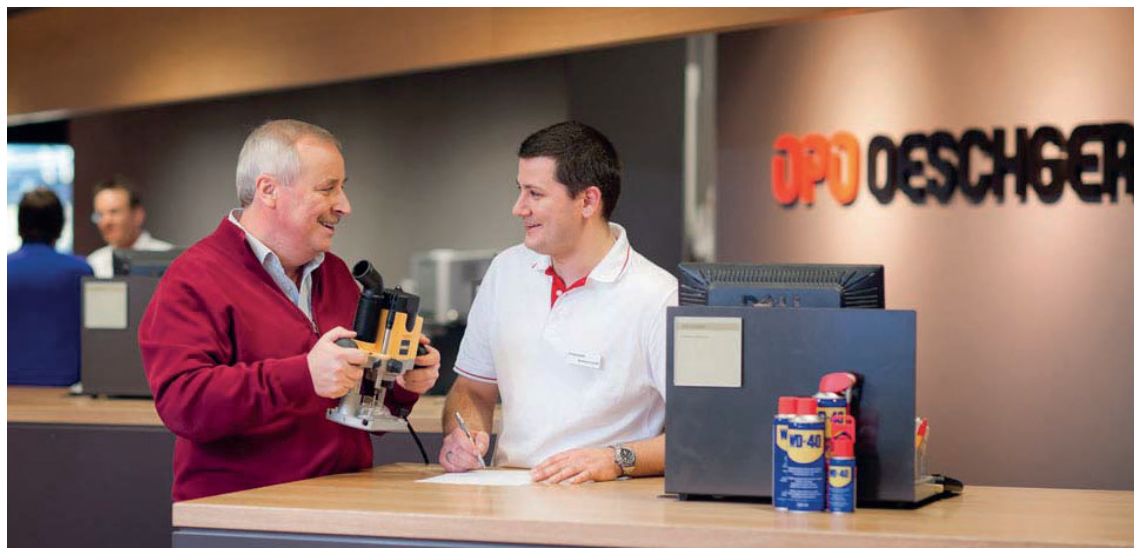

Un vasto assortimento 60'000 buoni motivi.

Oltre 10'000 clienti si affidano a OPO Oeschger. E lo fanno per un buon motivo. Anzi, per oltre 60'000 buoni motivi. Tanti sono infatti gli articoli disponibili nei nostri magazzini. E grazie all'impegno dei nostri collaboratori e a un moderno ed efficiente sistema logistico, ogni singolo articolo ordinato giunge a destinazione nel più breve tempo possibile.

- Il nostro assortimento include più di 60'000 articoli di ferramenta e attrezzi.
- Tutti gli articoli possono essere facilmente cercati e ordinati anche nel nostro shop online.
- I nostri prodotti di qualità provengono da oltre 700 fornitori sparsi in tutto il mondo – di cui il 60 in Svizzera e 25 in Germania.



Le novità dal mondo OPO

Sempre aggiornati.

Chi vuole rimanere aggiornato sul «mondo della ferramenta e degli attrezzi» non può lasciarsi scappare le nostre pubblicazioni cartacee e online! Prodotti di tendenza, offerte e promozioni speciali forniscono al lettore un utile vantaggio durante la vendita e la progettazione.

- Informazioni sulla OPO Oeschger, sui prossimi eventi e sulle ultime novità sono disponibili sul nostro sito web all'indirizzo www.opo.ch.
- Non perdetevi le interessanti informazioni e attualità dal mondo della ferramenta e degli attrezzi contenute nella nostra newsletter elettronica.
- Grazie al nostro magazine pubblicato più volte all'anno «OPO News», sarete sempre al passo coi tempi.



Valori su cui poter contare

Al centro dei nostri interessi c'è sempre la soddisfazione del cliente.

I nostri valori aziendali «progresso, impegno, passione» devono poter essere vissuti ogni giorno dai nostri clienti. Tra questi valori rientrano un servizio ineccepibile e un'ampia consulenza telefonica o direttamente a casa vostra da parte dei nostri specialisti competenti.

- Consulenti qualificati nel servizio interno ed esterno.
- Consulenza completa, qualità convincente e servizi affidabili.
- Collaborazione con diverse associazioni.



Utili strumenti per vendere e ordinare

Veloci e attuali.

Come trovare la ferramenta o l'attrezzo giusto in un assortimento di oltre 60'000 articoli? Niente di più facile! Perché OPO Oeschger mette a disposizione i giusti «strumenti» di ricerca e vendita.

- Il catalogo SortiLog® in 5 volumi con 60'000 articoli, numerose figure e prezzi consigliati per i consumatori finali è il vostro principale strumento di vendita.
- Informazioni mirate e d'attualità, dedicate a tematiche speciali come ad es. l'illuminazione, sono contenute nella pubblicazione OPO Focus®.
- Applicazione iPad con il catalogo SortiLog® aggiornato e numerosi cataloghi di altri produttori.
- Grazie al nostro magazine pubblicato più volte all'anno «OPO News», sarete sempre al passo coi tempi.

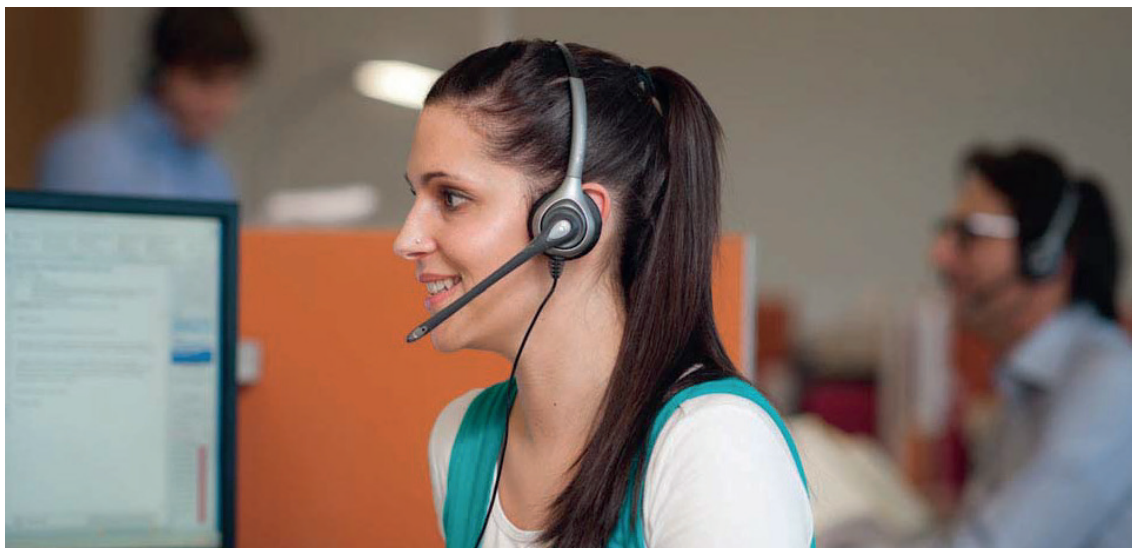

Shop online facile da usare

Vantaggi digitali a tutti i livelli.

Le cifre parlano da sole: circa 250 000 ordini ci giungono ogni anno dal nostro shop online OPO-Net®. Grazie alle potenti funzioni di ricerca, agli utili strumenti e al 2% di rimborso sul fatturato a fine anno, ordinare nel mondo online della ferramenta e degli attrezzi diventa ancora più facile e conveniente.

- Molti utili strumenti come informazioni complementari sui prodotti, cataloghi da sfogliare, prezzi e informazioni sulla disponibilità facilitano la vostra ricerca e l'invio del vostro ordine.
- Migliaia di disegni CAD 2D e 3D sono disponibili online per essere scaricati e facilitare la vostra progettazione.
- Le applicazioni per smartphone di OPO-Net® con scanner di codice a barre integrato sono disponibili gratuitamente nell'App Store della Apple o nel PlayStore di Google.
- La E-News e la newsletter via e-mail di OPO Oeschger vi tengono informati più volte all'anno sulle ultime novità del settore.



Il vostro partner di fiducia Prestazioni che convincono.

Dal 1926 ci occupiamo quotidianamente del commercio di ferramenta e utensili. E da allora, uno dei nostri obiettivi è quello di offrire una qualità ineccepibile, processi efficienti e servizi affidabili. Perché dovete poter sempre poter contare su di noi.

- Su 100 articoli ordinati, 98 sono disponibili subito franco magazzino.
- Tutto ciò che viene ordinato entro le ore 18:00, viene di norma consegnato il giorno lavorativo successivo.
- Siete voi stessi a decidere se la spedizione deve avvenire in una certa data o regolarmente, con una consegna individuale o collettiva.
- Il nostro servizio, dalla fatturazione alla gestione dei resi, è affidabile e flessibile, perché risponde alle vostre esigenze.

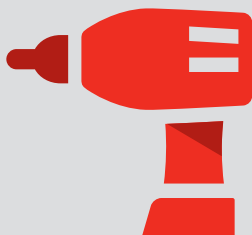

60'000 articoli di
ferramenta, macchine e utensili



Disponibilità del
98 %
sicurezza grazie all'alta
disponibilità dei prodotti



Commandare entro
18:00
ricevere il giorno successivo



2 %
di sconto per gli ordini
effettuati con OPO-Net[®]

Smaltire 1513-1599

– Sistemi di secchi per rifiuti, ribaltabili e orientabili	1513-1521
– Sistema ribaltabile e girevole MÜLLEX	1514-1517
– Sistema girevole PEKA	1518-1519
– Sistema girevole FRANKE	1520-1520
– Sistema girevole OK-LINE	1521-1521
– Sistemi di secchi per rifiuti estraibili incl. sistema di guida	1522-1534
– MÜLLEX BOXX R	1522-1526
– MÜLLEX COMFORT / OEKONOM	1527-1531
– PEKA Oeko Complet	1532-1533
– FRANKE Sorter Serie 300 R	1534-1534
– Sistemi di secchi per rifiuti da incasso da inserire nel sistema estraibile	1535-1577
– MÜLLEX ZK-BOXX per HETTICH AvanTech, ArciTech	1535-1544
– MÜLLEX ZK-BOXX per BLUM Legrabox, Tandembox	1545-1556
– MÜLLEX ZK-BOXX per GRASS Vionaro, Nova Pro Classic / Deluxe	1557-1567
– PEKA Oeko Universal	1568-1570
– Sistemi estraibili FRANKE Sorter Serie 350	1571-1577
– Secchi per rifiuti e recipiente di compost	1578-1580
– Accessori e ricambi per sistemi di secchi per rifiuti	1581-1599



Lavandini e raccordi 1600-1624

– Lavandini d'incasso e sottotop	1600-1611
– Lavandini d'incasso FRANKE	1600-1603
– Lavandini sottotop FRANKE	1604-1611
– Rubinetti per lavandini	1612-1622
– Rubinetti KWC	1612-1614
– Rubinetti OK-LINE	1615-1615
– Rubinetti FRANKE	1615-1621
– Accessori per lavandini	1623-1624

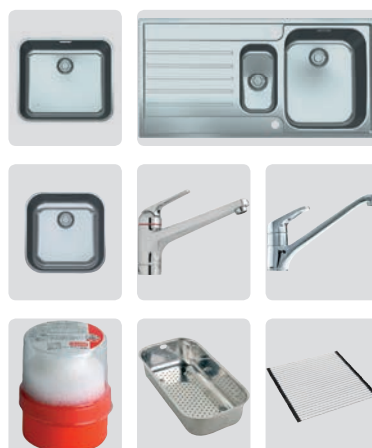



Info

Questo simbolo contraddistingue i prodotti per i quali è possibile richiamare ulteriori informazioni al nostro Shop (www.opo.ch).



Acciaio inox

Questo simbolo contraddistingue i prodotti in acciaio inox.



Disegni CAD

Questo simbolo contraddistingue i prodotti per i quali esistono disegni CAD. Accesso al nostro Shop (www.opo.ch).



Alluminio

Questo simbolo identifica prodotti in alluminio.



Su misura

Questo simbolo identifica prodotti che vengono da noi tagliati su misura alle dimensioni desiderate.



Ammortizzatore

Questo simbolo identifica prodotti con fermo finale.



Simbolo di protezione antincendio

Questo simbolo contraddistingue i prodotti che secondo il costruttore sono idonei o omologati per una protezione antincendio oppure collaudati e omologati all'interno di un elemento.

Attenzione: Come testato, così montato! Le norme in vigore devono assolutamente essere rispettate!



Funzione antisfondamento

Questo simbolo contraddistingue i prodotti che sono idonei per elementi antisfondamento.



In alcuni punti il simbolo viene completato con la relativa norma di certificazione.

E130
VSSM

ES3/RC4



Uscite di sicurezza

Questo simbolo contraddistingue i prodotti che possono essere utilizzati nelle porte per vie di fuga.

In alcuni punti il simbolo viene completato con la relativa norma di certificazione.



Via di fuga

Questo simbolo contraddistingue i prodotti che possono essere utilizzati nelle porte per vie di fuga a 1 o 2 ante.



EN179
EN1125



Porta in battuta

Questo simbolo contraddistingue i prodotti che possono essere utilizzati nelle porte a 1 o 2 ante.



Isolazione fonica

Questo simbolo contraddistingue i prodotti che possono essere utilizzati per un'isolazione fonica.



Costruzione senza barriere

Questo simbolo contraddistingue i prodotti per costruzioni senza barriere.



Pioggia battente

Questo simbolo contraddistingue i prodotti che resistono alla pioggia battente.



Carico da vento

Questo simbolo contraddistingue i prodotti contro il carico da vento.

OK Line®
OK Tools®
OK Vis®

OK-Line®, OK-Tools® e OK-Vis®

Questi marchi stanno per i prodotti di qualità di OPO Oeschger con uno straordinario rapporto qualità-prezzo.

c 01 03 08



Link all'OPO-Net®

Nell'intestazione di ciascuna pagina del SortiLog® si trova un codice con il quale è possibile accedere in modo facile e veloce all'assortimento attuale nell'OPO-Net®.



Sistemi ribaltabili e orientabili per elementi con ante incernierate

a pagina 1514



Sistemi di secchi per rifiuti estraibili con sistemi di guide e frontale della cucina montato

a pagina 1522

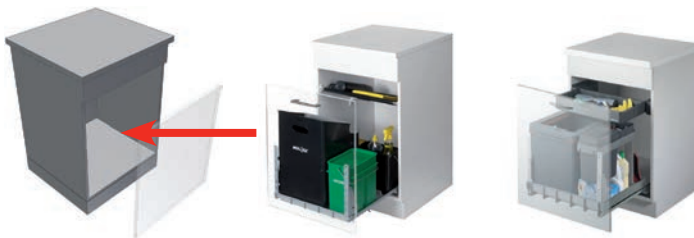

Sistemi di secchi per rifiuti da inserire in sistemi estraibili

a pagina 1535



Sistemi di secchi per rifiuti delle marche:



Sistemi estraibili delle marche:





53.437.15

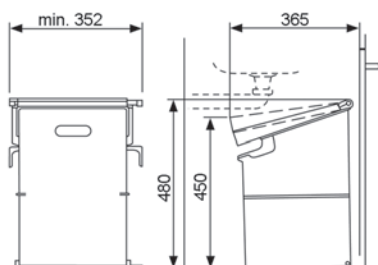

53.437.15

Secchio per rifiuti sistema ribaltabile MÜLLEX SINGLE 35

per elementi con ante incernierate

sistema ribaltabile composto da:

1 recipiente per sacchi per rifiuti da 17/35 litri, con rastrelliere e ganci di trazione

1 coperchio/mensola automatici

istruzioni di montaggio

elemento: 400 / 450 / 500 / 550 / 600 mm

norma altezza: norme SMS / norme EURO

Articolo n.	L/A/P montaggio	MÜLLEX	kit
53.437.15	352/480/365 mm	4910.35	70.50

Accessori opzionali: Cerniere HETTICH Sensys 8645i, cerniere laterali vedere 90.712.05-90.736.26, pagina 313

Accessori opzionali: MÜLLEX scorrevoli per prodotti di pulizia singolo vedere 53.438.27, pagina 1581

Ricambi Müllex vedere pagina 1588

Ricambi: Placchetta di prolung. per sistema ribaltabile vedere 53.444.21, pagina 1597



53.437.22

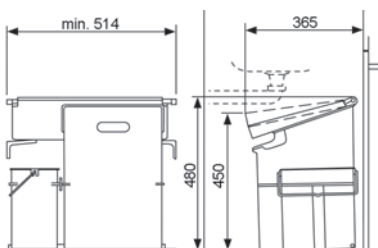

53.437.22

Secchio per rifiuti sistema ribaltabile MÜLLEX COMPO 35/5

per elementi con ante incernierate

sistema ribaltabile composto da:

1 recipiente per sacchi per rifiuti da 17/35 litri, con rastrelliere e ganci di trazione

1 recipiente per compost TERRA 5 con coperchio e manico

1 coperchio/mensola automatici

istruzioni di montaggio

elemento: 550 / 600 mm

norma altezza: norme SMS / norme EURO

Articolo n.	L/A/P montaggio	MÜLLEX	kit
53.437.22	514/480/365 mm	4930.40	97.60

Accessori opzionali: Cerniere HETTICH Sensys 8645i, cerniere laterali vedere 90.712.05-90.736.26, pagina 313

Accessori opzionali: MÜLLEX scorrevoli per prodotti di pulizia singolo vedere 53.438.27, pagina 1581

Ricambi Müllex vedere pagina 1588

Ricambi: Placchetta di prolung. per sistema ribaltabile vedere 53.444.21, pagina 1597

Secchio per rifiuti sistema ribaltabile MÜLLEX KIPP 35/17

per elementi con ante incernierate

sistema ribaltabile composto da:

1 recipiente per sacchi per rifiuti da 35 litri

1 recipiente MODUL 17 per sacchi per rifiuti da 17 litri con manico

1 coperchio/mensola automatici

istruzioni di montaggio

elemento: 550 / 600 mm

norma altezza: norme SMS / norme EURO

Articolo n.	L/A/P montaggio	MÜLLEX	kit
53.437.25	514/480/365 mm	4930.52	109.60

 Accessori opzionali: Cerniere HETTICH Sensys 8645i, cerniere laterali vedere 90.712.05-90.736.26, pagina 313

Accessori opzionali: MÜLLEX scorrevoli per prodotti di pulizia singolo vedere 53.438.27, pagina 1581

Ricambi Müllex vedere pagina 1588

Ricambi: Placchetta di prolung. per sistema ribaltabile vedere 53.444.21, pagina 1597



53.437.25

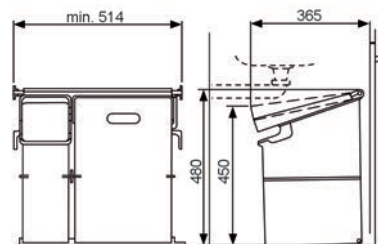

53.437.25



53.440.02



53.440.07



53.440.03

Secchio per rifiuti sistema girevole MÜLLEX FLEXX Bio / EURO FLEXX Bio

per elementi con ante incernierate

secchio in plastica, con sistema tendisacchetti per sacchi da 35 e 17 litri
montaggio semplice, facile aggancio/sgancio del recipiente

kit composto da:

- 1 recipiente da 35 litri, con tendisacchetti universale
- 1 recipiente verde per compost
- 1 coperchio/mensola, per completare con coperchio a chiusura hermetic
- 1 trasciaporta automatico

elemento: 550 / 600 mm

Articolo n.	L/A/P montaggio	norma altezza	MÜLLEX	kit
53.440.02	505/470/360 mm	norme SMS	4920.39	93.30
53.440.07	505/425/360 mm	norme SMS / norme EURO	4920.40	93.30

⚙️ Accessori opzionali: Cerniere HETTICH Sensys 8645i, cerniere laterali vedere 90.712.05-90.736.26, pagina 313

Accessori opzionali: Cestino per prodotti di pul. vedere 53.438.27, pagina 1581

Ricambi Müllex vedere pagina 1588

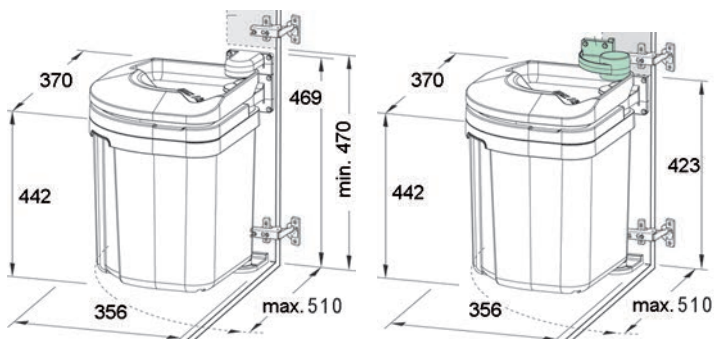

53.440.02 norme SMS

53.440.07 norme EURO

FLEXX coperchio a chiusura MÜLLEX hermetic

per secchio per rifiuti MÜLLEX FLEXX / EURO FLEXX, che garantisce una diminuzione considerevole degli odori, per completare ulteriormente il coperchio, inclusi materiale di montaggio

elemento: 550 / 600 mm

Articolo n.	materiale	colore	MÜLLEX	pezzo
53.440.03	plastica	antracite	4916.01	25.10

Secchio per rifiuti sistema girevole MÜLLEX FLEXX / EURO FLEXX

per elementi con ante incernierate

secchio in plastica, con sistema tendisacchetti per sacchi da 35 e 17 litri
montaggio semplice, facile aggancio/sgancio del recipiente

kit composto da:

- 1 recipiente da 35 litri, con tendisacchetti universale
- 1 coperchio/mensola, per completare con coperchio a chiusura hermetic
- 1 trascinatoria automatica

elemento: 450 / 500 / 550 / 600 mm

Articolo n.	L/A/P montaggio	norma altezza	MÜLLEX	kit
53.440.01	410/470/360 mm	norme SMS	4915.35	83.20
53.440.06	410/425/360 mm	norme SMS / norme EURO	4915.40	83.20

- 🔗 Accessori opzionali: Cerniere HETTICH Sensys 8645i, cerniere laterali vedere 90.712.05-90.736.26, pagina 313
- Accessori opzionali: Cestino per prodotti di pul. vedere 53.438.27, pagina 1581
- Accessori opzionali: FLEXX coperchio a chiusura MÜLLEX hermetic vedere 53.440.03, pagina 1516
- Accessori opzionali: Secchio per compost MÜLLEX FLEXX vedere 53.440.04, pagina 1517
- Ricambi Müllflex vedere pagina 1588

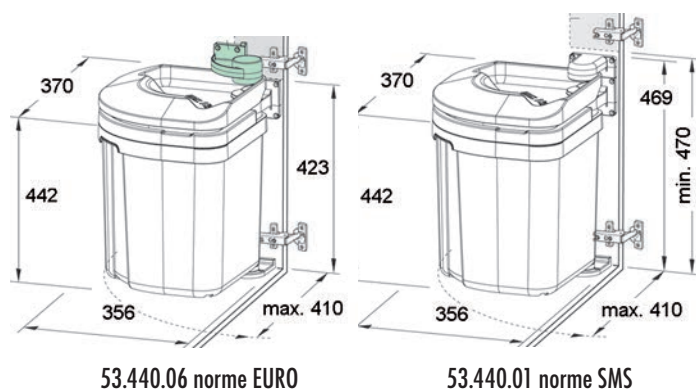

53.440.01



53.440.06

Secchio per compost MÜLLEX FLEXX

per secchio per rifiuti MÜLLEX FLEXX / EURO FLEXX, per elementi da 550-600 mm,
per elemento 450 mm deve essere appeso secchio per compost verso l'interno, per
completare ulteriormente il secchio per rifiuti FLEXX

elemento: 450 / 550 / 600 mm

materiale: plastica

Articolo n.	colore	L/A/P	MÜLLEX	pezzo
53.440.04	antracite	160/230/130 mm	4920.05	22.10



53.440.04



53.441.20-21

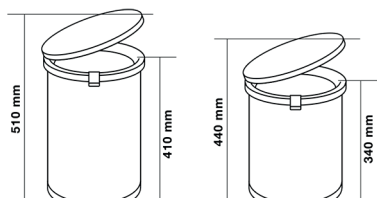

Müllboy 1

Müllboy 2

53.441.20-21



53.441.18-19

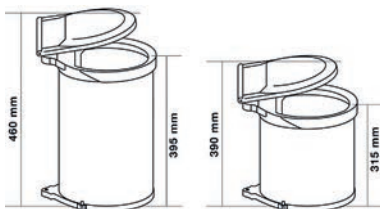

Müllboy Big 1

Müllboy Big 2

53.441.18-19

Secchi per rifiuti sistema girevole PEKA Müllboy Standard

per elementi con ante incernierate

secchio in lamiera d'acciaio antracite con fondo in plastica, coperchio in plastica, con trascinaporta automatico, anello superiore per fissaggio dei sacchi, istruzioni di montaggio e modello di montaggio, utilizzabili a sinistra/destra

per sacchetti da 35 l

Müllboy 1: recipiente A/ø 410/330 mm volume del recipiente 32 l

Müllboy 2: recipiente A/ø 340/330 mm volume del recipiente 26 l

elemento: 450 / 500 / 550 / 600 mm

norma altezza: norme SMS / norme EURO

Articolo n.	modello	L/A/P montaggio	PEKA	pezzo
53.441.20	Müllboy 1	415/510/340 mm	200.0043.43	73.40
53.441.21	Müllboy 2	415/440/340 mm	200.0047.43	70.70

Accessori opzionali: Cerniere HETTICH Sensys 8645i, cerniere laterali vedere 90.712.05-90.736.26, pagina 313

Accessori opzionali: Portapaletta e scopino PEKA vedere 53.469.01-03, pagina 1519

Accessori opzionali: Scorrevoli per prodotti di pulizia e cestino PEKA Peroko 5 vedere 53.442.02, pagina 1519

Accessori opzionali: Cassetto universale PEKA Pesolo vedere 50.865.25-26, pagina 1519

Secchi per rifiuti sistema girevole PEKA Müllboy Big

per elementi con ante incernierate

incluso anello di troppopieno / sistema tendisacchi

montaggio al fianco

(nessun carico sulle cerniere)

se utilizzato con portascopa e portapaletta è necessario un elemento largo 600 mm

volume del recipiente 40 litri = per sacchi da 35 oppure 2 x 17 litri

Altezza del secchio:

Müllboy Big 1: 480 mm volume del recipiente 40 l

Müllboy Big 2: 390 mm volume del recipiente 32 l

elemento: 500 / 550 / 600 mm

norma altezza: norme SMS / norme EURO

Articolo n.	modello	L/A/P montaggio	PEKA	pezzo
53.441.18	Müllboy Big 1	462/430/385 mm	200.1134.43	81.60
53.441.19	Müllboy Big 2	462/340/385 mm	200.1135.43	88.80

Accessori opzionali: Cerniere HETTICH Sensys 8645i, cerniere laterali vedere 90.712.05-90.736.26, pagina 313

Portapaletta e scopino PEKA

con 3 fascette in plastica per il fissaggio all'anta

materiale: Filo in acciaio
elemento: 500 / 550 / 600 mm

Articolo n.	colore	L/A/P	PEKA	pezzo
53.469.01	bianco	270/215/120 mm	200.0265.01	12.15
53.469.03	cromata	270/215/120 mm	200.0325.05	19.75

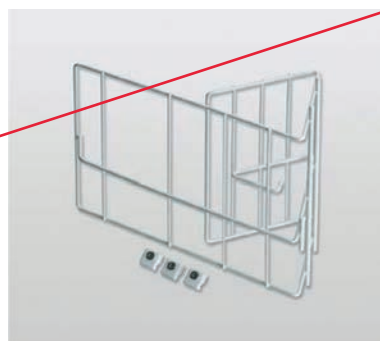

53.469.01-03

Scorrevoli per prodotti di pulizia e cestino PEKA Peroko 5

cestino asportabile
montaggio a sinistra o a destra al pannello interno del mobile
abbinabile per OekoCompleat 40I

elemento: 550 / 600 mm
portata: 5 kg

Articolo n.	L/A/P	larghezza esterna PEKA	kit	
53.442.02	96/505/475 mm	106 mm	200.0829.02	73.10



53.442.02

Cassetto universale PEKA Pesolo

con guida a estrazione semplice su sfere, incl. 2 vaschette, 10 ganci e 2 staffe distanziatrici (15 mm), montaggio a sinistra o a destra

materiale: acciaio

Articolo n.	colore	L/A/P	pezzo
50.865.25	argento	108/115/465 mm	40.50
50.865.26	antracite	108/115/465 mm	47.10



50.865.25-26



53.428.00

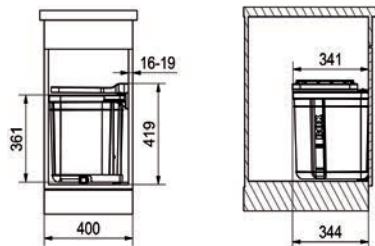

53.428.00



53.428.01

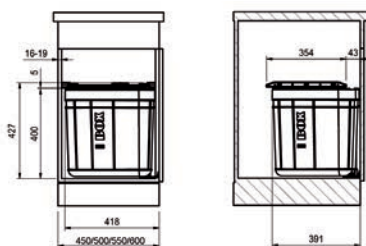

53.428.01-07

Secchio per rifiuti sistema girevole FRANKE-Sorter Pivot

per elementi con ante incernierate

secchio in plastica, con sistema tendisacchetti per sacchi da 35 litri
montaggio semplice

kit composto da:

1 recipiente da 30 litri, con tendisacchetti universale

1 coperchio per montaggio destra/sinistra

elemento: 400 / 450 / 500 / 550 / 600 mm

norma altezza: norme SMS / norme EURO

Articolo n.	L/A/P montaggio	FRANKE	pezzo
53.428.00	344/419/344 mm	121.0307.563	106.10

Accessori opzionali: Cerniere HETTICH Sensys 8645i, cerniere laterali vedere 90.712.05-90.736.26, pagina 313

Accessori opzionali: Filtro ai carboni attivi vedere 53.430.89, pagina 1575

Accessori opzionali: MÜLLEX scorrevoli per prodotti di pulizia singolo vedere 53.438.27, pagina 1581

Accessori opzionali: Scorrevoli per prodotti di pulizia e cestino PEKA Peroko 5 vedere 53.442.02, pagina 1519

Secchio per rifiuti sistema girevole FRANKE-Sorter Solo

per elementi con ante incernierate

secchio in plastica, con sistema tendisacchetti per sacchi da 35 o 2x17 litri
montaggio semplice

kit composto da:

1 recipiente da 40 litri, con tendisacchetti universale

1 coperchio o 1 cassetto estraibile con pannello posteriore telescopico

norma altezza: norme SMS / norme EURO

L/A/P montaggio: 391/427/418 mm

Articolo n.	elemento	esecuzione	FRANKE	pezzo
53.428.01	450 mm	Coperchio	121.0307.565	119.20
53.428.02	500 mm	Coperchio	121.0307.568	126.30
53.428.03	500 mm	Cassetto estraibile	121.0307.569	196.00
53.428.04	550 mm	Coperchio	121.0307.570	134.40
53.428.05	550 mm	Cassetto estraibile	121.0307.571	205.00
53.428.06	600 mm	Coperchio	121.0307.572	140.40
53.428.07	600 mm	Cassetto estraibile	121.0307.573	211.00

Accessori opzionali: Cerniere HETTICH Sensys 8645i, cerniere laterali vedere 90.712.05-90.736.26, pagina 313

Accessori opzionali: Filtro ai carboni attivi vedere 53.430.89, pagina 1575

Accessori opzionali: MÜLLEX scorrevoli per prodotti di pulizia singolo vedere 53.438.27, pagina 1581

Accessori opzionali: Scorrevoli per prodotti di pulizia e cestino PEKA Peroko 5 vedere 53.442.02, pagina 1519

Supporti per sacchi rifiuti OK-Line

acciaio verniciato con polveri epossidiche, con anello in gomma per il fissaggio del sacco

materiale: acciaio
 elemento: 400 / 450 / 500 / 550 / 600 mm
 norma altezza: norme SMS / norme EURO

Articolo n.	colore	L/P	viti	kit
53.448.02	bianco	305/185 mm	5 mm	40.80

OK Line®

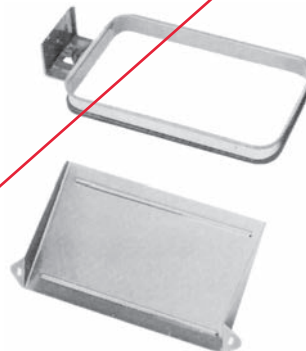

53.448.02

Ricambi per supporti per sacchi rifiuti OK-Line

Articolo n.	pezzo di ricambio	materiale	colore	pezzo
53.448.10	elastico	gomma	nero	7.20
53.448.12	coperchio	acciaio	verniciata con polveri epossidiche	bianco 16.10

OK Line®



53.448.12



53.439.72

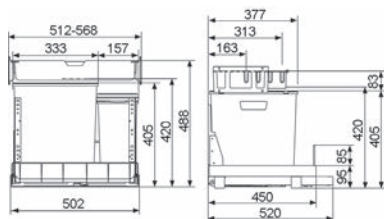

53.439.72



53.439.71

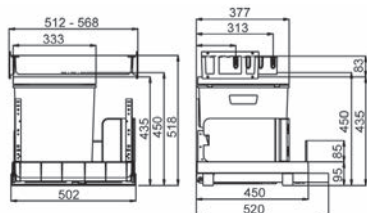

53.439.71

Secchio per rifiuti sistema estraibile MÜLLEX EURO BOXX55/60-R

sistema estraibile per fianchi 16-19 mm composto da:

- 1 recipiente da 35 litri EURO BOXX con sistema tendisacchetti universale per sacchi di qualsiasi dimensione e **telaio di copertura ribassato di 30 mm**
- 1 recipiente supplementare da 16 litri con maniglia di trasporto, che può accogliere un sacco da 17 litri
- 1 coperchio/mensola estraibili
- 1 ripiano estraibile **con guide su rotelli**, portata dinamica 100 kg, con ammortizzatore integrato, per un aggancio e sgancio facile delle guide, con istruzioni di montaggio

elemento: 550 / 600 mm

norma altezza: norme SMS / norme EURO

Articolo n.	L/A/P montaggio	MÜLLEX	kit
53.439.72	512/488/520 mm	5360.00	276.00

- ⊗ Accessori opzionali: Sistema da avviamento a pedale MÜLLEX-KickMatic vedere 53.444.54, pagina 1524
- Ricambi Müllex vedere pagina 1588
- Ricambi: Coperchio vedere 53.444.29, pagina 1580

Secchio per rifiuti sistema estraibile MÜLLEX BOXX55/60-R City

Sistema estraibile per fianchi 16-19 mm composto da:

- 1 recipiente da 35 litri con sistema tendisacchetti universale per sacchi di qualsiasi dimensione
- 1 BOXX-Bag con lamiera di sostegno INOX
- 1 coperchio/mensola estraibili
- 1 ripiano estraibile con guide su rotelli, portata dinamica 100 kg, con ammortizzatore integrato, per un aggancio e sgancio facile delle guide, con istruzioni di montaggio

elemento: 550 / 600 mm

norma altezza: norme SMS

Articolo n.	L/A/P montaggio	MÜLLEX	kit
53.439.71	512/518/520 mm	5069.11	297.00

- ⊗ Accessori opzionali: Telaio di ricambio MÜLLEX BOXX vedere 53.440.78, pagina 1585
- Accessori opzionali: Sistema da avviamento a pedale MÜLLEX-KickMatic vedere 53.444.54, pagina 1524
- Accessori opzionali: ZK-BOXX secchio per rifiuti MÜLLEX UniBOXX vedere 53.440.81, pagina 1585
- Ricambi Müllex vedere pagina 1588

Secchio per rifiuti sistema estraibile MÜLLEX BOXX40-R P

sistema estraibile per fianchi 16-19 mm composto da:

- 1 recipiente da 35 litri con sistema tendisacchetti universale per sacchi di qualsiasi dimensione
- 1 scorrevole per prodotti di pulizia
- 1 coperchio/mensola estraibili
- 1 ripiano estraibile **con guide su rotelli**, portata dinamica 100 kg, con ammortizzatore integrato, per un aggancio e sgancio facile delle guide con istruzioni di montaggio

norma altezza: norme SMS

Articolo n.	L/A/P montaggio	elemento	MÜLLEX	kit
53.439.55	462/518/520 mm	500 mm	5029.03	302.00
53.439.56	512/518/520 mm	550 / 600 mm	5029.13	302.00

- Accessori opzionali: Telaio di ricambio MÜLLEX BOXX vedere 53.440.78, pagina 1585
- Accessori opzionali: Sistema da avviamento a pedale MÜLLEX-KickMatic vedere 53.444.54, pagina 1524
- Accessori opzionali: ZK-BOXX secchio per rifiuti MÜLLEX UniBOXX vedere 53.440.81, pagina 1585
- Ricambi Müllex vedere pagina 1588



53.439.55-56

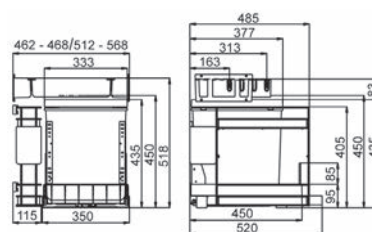

53.439.55-56



53.439.50-51



53.439.52

Secchio per rifiuti sistema estraibile MÜLLEX BOXX40-R / EURO BOXX40-R

sistema estraibile con guide su roteli per fianchi 16-19 mm composto da:
1 recipiente da 35 litri con sistema tendisacchetti universale per sacchi di qualsiasi dimensione
1 coperchio/mensola estraibili
1 ripiano estraibile **con guide su rotelli**, portata dinamica 100 kg, con ammortizzatore integrato, per un aggancio e sgancio facile delle guide con istruzioni di montaggio

L/A/P montaggio: 362/518/520 mm

Articolo n.	elemento	norma	altezza	MÜLLEX	kit
53.439.50	400 / 450 / 500 mm	norme SMS		5059.01	241.00

L/A/P montaggio: 512/518/520 mm

Articolo n.	elemento	norma	altezza	MÜLLEX	kit
53.439.51	550 / 600 mm	norme SMS		5059.11	252.00

L/A/P montaggio: 362/481/520 mm

Articolo n.	elemento	norma	altezza	MÜLLEX	kit
53.439.52	400 / 450 / 500 mm	norme SMS / norme EURO		5350.00	241.00

Accessori opzionali: ZK-BOXX secchio per rifiuti MÜLLEX UniBOXX vedere 53.440.81, pagina 1585
Ricambi Müllex vedere pagina 1588

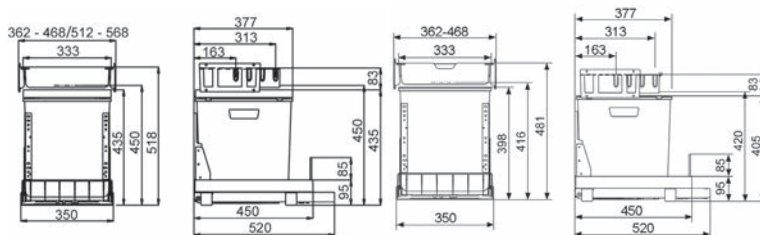

53.439.50-51 BOXX40-R

53.439.52 EURO BOXX40-R



53.444.54

Sistema da avviamento a pedale MÜLLEX-KickMatic

Basta sfiorare leggermente il pedale ergonomico per estrarre delicatamente i sistemi estraibili BOXX, COMFORT od OEKONOM: la soluzione ideale per lo smaltimento **senza mani** dei rifiuti. L'estrazione è anche possibile con le mani, che avviene quasi senza applicazione di forza.

Articolo n.	finitura	MÜLLEX	pezzo
53.444.54	effetto inox	5019.80	53.70

▲ StopMatic e KickMatic non sono combinabili tra di loro!

Secchio per rifiuti sistema estraibile MÜLLEX TRIOXX 2 x 16 / 3 x 16

sistema estraibile con guide su roteli per fianchi 16-19 mm composto da:
2 o 3 recipiente da 16 litri con maniglia di trasporto con 1 coperchio
1 coperchio/mensola estraibili

1 ripiano estraibile **con guide su rotelli**, portata dinamica 100 kg, con
ammortizzatore integrato, per un aggancio e sgancio facile delle guide
con istruzioni di montaggio

norma altezza: norme SMS / norme EURO

Articolo n.	L/A/P montaggio	elemento	MÜLLEX	kit
53.439.75	362/448/520 mm	400 / 450 / 500 mm	5370.00	241.00
53.439.76	512/448/520 mm	550 / 600 mm	5380.00	268.00

 Accessori opzionali: BOXX vaschetta per rifiuti alimentari acciaio inox vedere 53.440.73 su opo.ch
Accessori opzionali: BOXX bidone da giardino, plastica grigia vedere 53.440.76, pagina 1580
Ricambi Müllex vedere pagina 1588

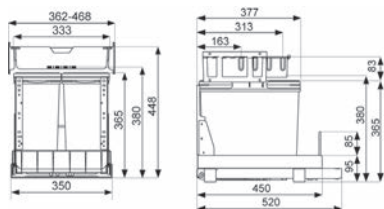

53.439.75

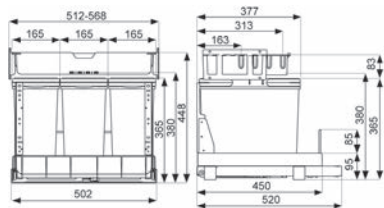

53.439.76



53.439.75



53.439.76

Sistema da avviamento a pedale MÜLLEX-KickMatic

Basta sfiorare leggermente il pedale ergonomico per estrarre delicatamente i sistemi estraibili BOXX, COMFORT od OEKONOM: la soluzione ideale per lo smaltimento **senza mani** dei rifiuti. L'estrazione è anche possibile con le mani, che avviene quasi senza applicazione di forza.

Articolo n.	finitura	MÜLLEX	pezzo
53.444.54	effetto inox	5019.80	53.70



53.444.54

 **StopMatic e KickMatic non sono combinabili tra di loro!**



53.439.70

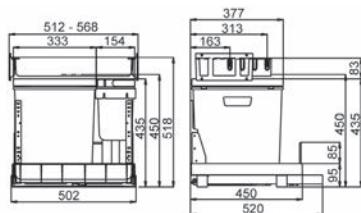

53.439.70



53.444.54

Secchio per rifiuti sistema estraibile MÜLLEX BOXX55/60-R Bio

Sistema estraibile per fianchi 16-19 mm composto da:

- 1 recipiente da 35 litri con sistema tendisacchetti universale per sacchi di qualsiasi dimensione (17/35 l)
- 1 bidone con coperchio
- 1 recipiente supplementare
- 1 coperchio/mensola estraibili
- 1 ripiano estraibile **con guide su rotelli**, portata dinamica 100 kg, con ammortizzatore integrato, per un aggancio e sgancio facile delle guide, con istruzioni di montaggio

elemento: 550 / 600 mm

norma altezza: norme SMS

Articolo n.	L/A/P montaggio	confezione	MÜLLEX	kit
53.439.70	512/518/520 mm	1	5069.01	297.00
53.439.73	512/518/520 mm	12	5069.01	225.00

- Accessori opzionali: BOXX vaschetta per rifiuti alimentari in vedere 53.440.73, pagina 1584
- Accessori opzionali: Telaio di ricambio MÜLLEX BOXX vedere 53.440.78, pagina 1585
- Ricambi Müllex vedere pagina 1588

Sistema da avviamento a pedale MÜLLEX-KickMatic

Basta sfiorare leggermente il pedale ergonomico per estrarre delicatamente i sistemi estraibili BOXX, COMFORT od OEKONOM: la soluzione ideale per lo smaltimento **senza mani** dei rifiuti. L'estrazione è anche possibile con le mani, che avviene quasi senza applicazione di forza.

Articolo n.	finitura	MÜLLEX	pezzo
53.444.54	effetto inox	5019.80	53.70

▲ StopMatic e KickMatic non sono combinabili tra di loro!

Secchio per rifiuti sistema estraibile MÜLLEX COMFORT 35/5/4/4

sistema estraibile composto da:

- 1 recipiente per sacchi per rifiuti da 35 litri
- 1 recipiente per compost TERRA 5 con coperchio, manico
- 2 recipiente da 4 litri con coperchio e manico
- 1 coperchio/mensola automatici
- 1 ripiano estraibile con guida laterale, con traverse di posizionamento, portata di 70 kg

istruzioni di montaggio

equipaggiabile con:

chiusura ammortizzata con StopMatic per una chiusura delicata oppure sistema d'avviamento a pedale KickMatic per un'apertura senza mani

elemento: 550 / 600 mm

norma altezza: norme SMS / norme EURO

Articolo n.	L/A/P montaggio	MÜLLEX	kit
53.439.07	502/500/530 mm	4950.40.992	245.00

 Accessori opzionali: Sistema da avviamento a pedale MÜLLEX-KickMatic vedere 53.444.54, pagina 1526

Accessori opzionali: Coperchio combi MÜLLEX ACTIV vedere 53.439.18, pagina 1584

Accessori opzionali: Squadra di sostegno allungata 240 mm vedere 53.437.47, pagina 1586

Ricambi Müllex vedere pagina 1588



53.439.07

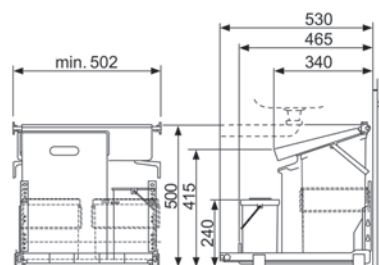

53.439.07

Rientro ammortizzato MÜLLEX-StopMatic

Su richiesta, i sistemi estraibili COMFORT e OEKONOM possono essere equipaggiati con l'accessorio StopMatic. Un ammortizzatore con rientro automatico, che viene montato nel profilo della guida, frena il sistema che rientra poco prima che raggiunga la posizione finale e lo chiude completamente nel silenzio più assoluto.

composto da:

- 1 freno/rientro
- 1 fermo

Articolo n.	colore	MÜLLEX	pezzo
53.444.55	grigio	4619.90	22.40



53.444.55

▲ StopMatic e KickMatic non sono combinabili tra di loro!



53.439.10

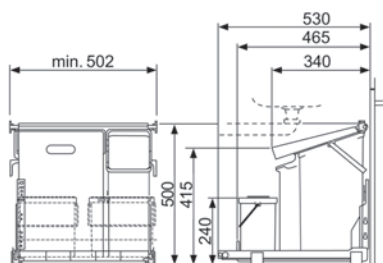

53.439.10



53.444.55

Secchio per rifiuti sistema estraibile MÜLLEX COMFORT 35/17/4/4

sistema estraibile composto da:

- 1 recipiente per sacchi per rifiuti da 35 litri
- 1 recipiente MODUL 17 per sacchi per rifiuti da 17 litri
- 2 recipiente da 4 litri con coperchio
- 1 coperchio/mensola automatici
- 1 ripiano estraibile con guida laterale, con traverse di posizionamento, portata di 70 kg

istruzioni di montaggio

equipaggiabile con:

chiusura ammortizzata con StopMatic per una chiusura delicata oppure sistema d'avviamento a pedale KickMatic per un'apertura senza mani

elemento: 550 / 600 mm

norma altezza: norme SMS / norme EURO

Articolo n.	L/A/P montaggio	MÜLLEX	kit
53.439.10	502/500/530 mm	4950.52.992	252.00

- ⊗ Accessori opzionali: Sistema da avviamento a pedale MÜLLEX-KickMatic vedere 53.444.54, pagina 1535
- Accessori opzionali: Coperchio combi MÜLLEX ACTIV vedere 53.439.18, pagina 1584
- Accessori opzionali: Squadra di sostegno allungata 240 mm vedere 53.437.47, pagina 1586
- Ricambi Müllex vedere pagina 1588

Rientro ammortizzato MÜLLEX-StopMatic

Su richiesta, i sistemi estraibili COMFORT e OEKONOM possono essere equipaggiati con l'accessorio StopMatic. Un ammortizzatore con rientro automatico, che viene montato nel profilo della guida, frena il sistema che rientra poco prima che raggiunga la posizione finale e lo chiude completamente nel silenzio più assoluto.

composto da:

- 1 freno/rientro
- 1 fermo

Articolo n.	colore	MÜLLEX	pezzo
53.444.55	grigio	4619.90	22.40

▲ StopMatic e KickMatic non sono combinabili tra di loro!

Secchio per rifiuti sistema estraibile MÜLLEX ÖKONOM 35/2/2

sistema estraibile composto da:

- 1 recipiente per sacchi per rifiuti da 35 litri
- 2 recipiente da 2 litri senza coperchio
- 1 ripiano estraibile, portata di 70 kg
- istruzioni di montaggio

guida 30 mm più corta quindi ideale per il settore delle rinnovazioni, aumenta così lo spazio delle installazioni sanitarie

equipaggiabile con:

chiusura ammortizzata con StopMatic per una chiusura delicata oppure sistema d'avviamento a pedale KickMatic per un'apertura senza mani

elemento: 400 / 450 / 500 / 550 / 600 mm

norma altezza: norme SMS / norme EURO

Articolo n.	L/A/P montaggio	MÜLLEX	kit
53.438.33	350/500/500 mm	4945.39.992	188.00

- Accessori opzionali: MÜLLEX scorrevoli per prodotti di pulizia singolo vedere 53.438.27, pagina 1581
- Accessori opzionali: Sistema da avviamento a pedale MÜLLEX-KickMatic vedere 53.444.54, pagina 1535
- Accessori opzionali: Coperchio combi MÜLLEX ACTIV vedere 53.439.18, pagina 1584
- Accessori opzionali: Squadra di sostegno allungata 240 mm vedere 53.437.47, pagina 1586
- Ricambi Müllex vedere pagina 1588
- Prodotti alternativi: Secchio per rifiuti sistema estraibile MÜLLEX ÖKONOM 35/2/2 vedere 53.438.40, pagina 1530



53.438.33

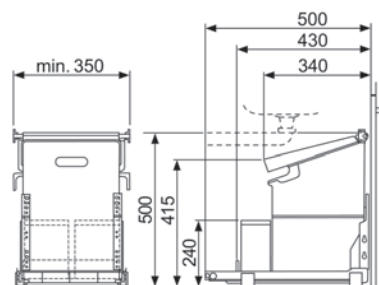

53.438.33

Rientro ammortizzato MÜLLEX-StopMatic

Su richiesta, i sistemi estraibili COMFORT e OEKONOM possono essere equipaggiati con l'accessorio StopMatic. Un ammortizzatore con rientro automatico, che viene montato nel profilo della guida, frena il sistema che rientra poco prima che raggiunga la posizione finale e lo chiude completamente nel silenzio più assoluto.

composto da:

- 1 freno/rientro
- 1 fermo

Articolo n.	colore	MÜLLEX	pezzo
53.444.55	grigio	4619.90	22.40



53.444.55

▲ StopMatic e KickMatic non sono combinabili tra di loro!



53.438.40

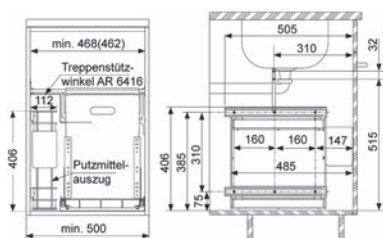

53.438.40



53.444.55

Secchio per rifiuti sistema estraibile MÜLLEX ÖKONOM 35/2/2 sistema estraibile completo di scorrevole per prodotti di pulizia

- sistema estraibile composto da:
- 1 recipiente per sacchi per rifiuti da 35 litri
 - 2 recipiente da 2 litri senza coperchio
 - 1 ripiano estraibile, portata di 70 kg
 - 1 scorrevole per prodotti di pulizia MÜLLEX 4960.10
 - istruzioni di montaggio

guida 30 mm più corta quindi ideale per il settore delle rinnovazioni aumenta così lo spazio delle installazioni sanitarie

equipaggiabile con:
chiusura ammortizzata con StopMatic per una chiusura delicata oppure sistema d'avviamento a pedale KickMatic per un'apertura senza mani

elemento: 500 / 550 / 600 mm
norma altezza: norme SMS / norme EURO

Articolo n.	L/A/P montaggio	MÜLLEX	kit
53.438.40	468/505/500 mm	4945.50.992	246.00

- Accessori opzionali: Sistema da avviamento a pedale MÜLLEX-KickMatic vedere 53.444.54, pagina 1535
Accessori opzionali: Coperchio combi MÜLLEX ACTIV vedere 53.439.18, pagina 1584
Accessori opzionali: Squadra di sostegno allungata 240 mm vedere 53.437.47, pagina 1586
Ricambi Müllex vedere pagina 1588

Rientro ammortizzato MÜLLEX-StopMatic

Su richiesta, i sistemi estraibili COMFORT e OEKONOM possono essere equipaggiati con l'accessorio StopMatic. Un ammortizzatore con rientro automatico, che viene montato nel profilo della guida, frena il sistema che rientra poco prima che raggiunga la posizione finale e lo chiude completamente nel silenzio più assoluto.

- composto da:
- 1 freno/rientro
 - 1 fermo

Articolo n.	colore	MÜLLEX	pezzo
53.444.55	grigio	4619.90	22.40

⚠ StopMatic e KickMatic non sono combinabili tra di loro!

Secchio per rifiuti sistema estraibile MÜLLEX ÖKONOM 35 A Safety

recipiente in **plastica PP antifiamma**, coperchio munito di lamiera in acciaio inossidabile, soddisfa la severa normativa posta dalla polizia del fuoco, indicato per grandi cucine, gastronomie, laboratori, medici, industria chimica ecc.

sistema estraibile composto da:

1 recipiente per sacchi per rifiuti da 35 litri

1 ripiano estraibile, portata di 70 kg

istruzioni di montaggio

equipaggiabile con:

chiusura ammortizzata con StopMatic per una chiusura delicata **oppure** sistema d'avviamento a pedale KickMatic/KombiMatic per un'apertura senza mani

elemento: 400 / 450 / 500 / 550 / 600 mm

norma altezza: norme SMS / norme EURO

Articolo n.	L/A/P montaggio	MÜLLEX	kit
53.438.31	350/500/500 mm	4946.35.992 A	303.00

-  Accessori opzionali: MÜLLEX scorrevoli per prodotti di pulizia singolo vedere 53.438.27, pagina 1581
- Accessori opzionali: Sistema da avviamento a pedale MÜLLEX-KickMatic vedere 53.444.54, pagina 1535
- Accessori opzionali: Squadra di sostegno allungata 240 mm vedere 53.437.47, pagina 1586
- Ricambi Müllex vedere pagina 1588



53.438.31

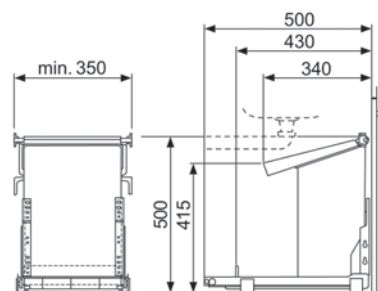

53.438.31

Rientro ammortizzato MÜLLEX-StopMatic

Su richiesta, i sistemi estraibili COMFORT e OEKONOM possono essere equipaggiati con l'accessorio StopMatic. Un ammortizzatore con rientro automatico, che viene montato nel profilo della guida, frena il sistema che rientra poco prima che raggiunga la posizione finale e lo chiude completamente nel silenzio più assoluto.

composto da:

- 1 freno/rientro

- 1 fermo



53.444.55

Articolo n.	colore	MÜLLEX	pezzo
53.444.55	grigio	4619.90	22.40

⚠ StopMatic e KickMatic non sono combinabili tra di loro!



53.433.00-01

Secchio per rifiuti sistema estraibile PEKA OekoCompleat 40+6+1.2

Kit di ferramenta completo incl. sistema di guida

Kit formato da:

- 1 x secchi per rifiuti 40 litri altezza regolabile
- 1 x secchio per compost incl. coperchio 6 litri
- 1 x recipiente 1.2 litri
- 1 x partizione
- 1 x sistema di guida con rientro ed estrazione ammortizzati, portata 110 kg
- 1 x Estraibile ripiani in metallo

elemento: 550 / 600 mm
norma altezza: norme SMS / norme EURO
altezza di montaggio: 490 / 460 mm

Articolo n.	larghezza montaggio	profondità di montaggio	PEKA	pezzo
53.433.01	512 - 568 mm	490 mm	200.1660.43	264.00
53.433.00	512 - 568 mm	540 mm	200.1663.43	255.00

 Accessori opzionali: Pedale PEKA vedere 53.432.56, pagina 1569

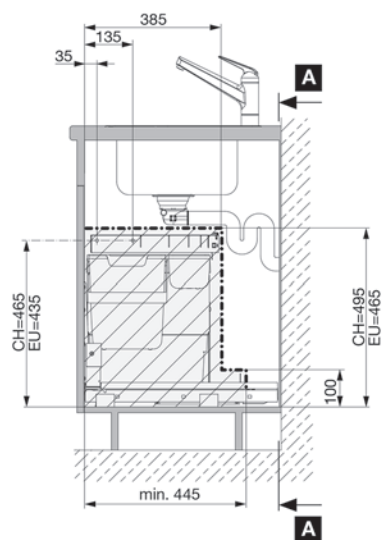

53.433.00-01

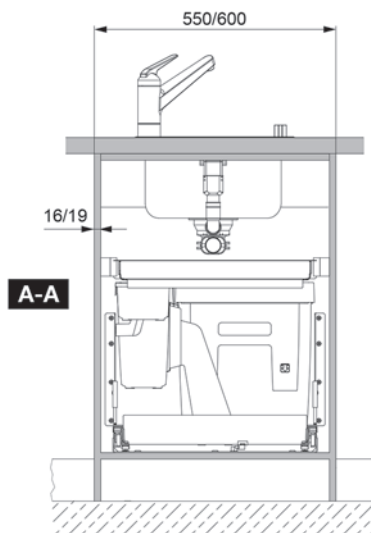

53.433.00-01

Secchio per rifiuti sistema estraibile PEKA OekoCompleT 40

Kit di ferramenta completo incl. sistema di guida

Kit formato da:

1 x secchi per rifiuti 40 litri, altezza regolabile

1 x sistema di guida con rientro ed estrazione ammortizzati

1 x Estraibile ripiani in metallo, portata 110 kg

elemento: 450 / 500 mm

norma altezza: norme SMS / norme EURO

altezza di montaggio: 490 / 460 mm

Articolo n.	larghezza montaggio	profondità di montaggio	PEKA	pezzo
53.433.06	412 - 468 mm	490 mm	200.1661.43	234.00
53.433.05	412 - 468 mm	540 mm	200.1664.43	221.00

 Accessori opzionali: Pedale PEKA vedere 53.432.56, pagina 1569



53.433.05-06

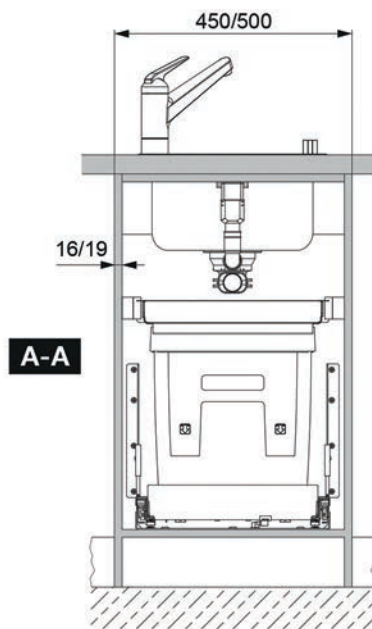

53.433.05-06

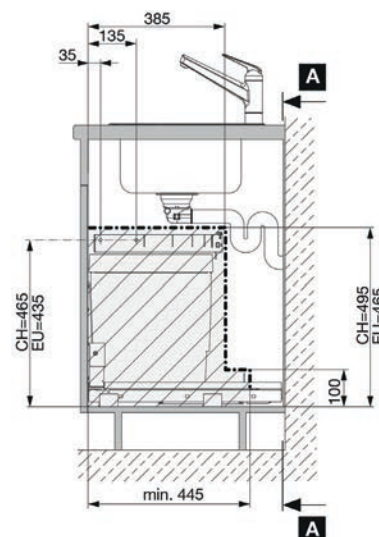

53.433.05-06



53.428.10



53.428.11

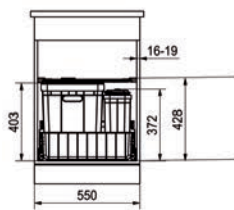

53.428.10

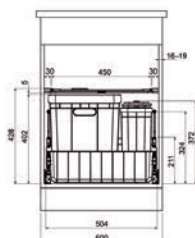
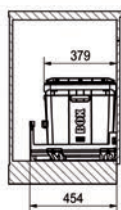

53.428.12

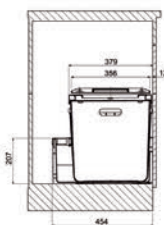

Secchio per rifiuti sistema estraibile FRANKE-Sorter Serie 300 R Composta

tipo 550/600 Composta - 600 Composta Euro

sistema di raccolta dei rifiuti completamente equipaggiato con portata sino a 40 kg kit composto da:

1 fondo in plastica con guida a estrazione totale GRASS Nova Pro dotata di Airmatic-System, lunghezza nominale 450 mm

2 ringhierine longitudinali a sezione quadra con sostegno frontale, inclusa regolazione 3D del frontale

1 ringhierina trasversale a sezione quadra

1 recipiente da 40 litri per sacchi rifiuti da 35 litri

1 recipiente da 5,5 litri per compost con coperchio e filtro ai carboni attivi integrato

1 coperchio o 1 cassetto estraibile con pannello posteriore telescopico

System: GRASS Nova Pro

A/P montaggio: 428/454 mm, elemento: 550 mm

Articolo n.	esecuzione	norma altezza	pezzo
53.428.10	Coperchio	norme SMS	327.00
53.428.11	Cassetto estraibile	norme SMS	396.00

A/P montaggio: 428/454 mm, elemento: 600 mm

Articolo n.	esecuzione	norma altezza	pezzo
53.428.12	Coperchio	norme SMS	327.00
53.428.13	Cassetto estraibile	norme SMS	396.00

A/P montaggio: 405/454 mm, elemento: 600 mm

Articolo n.	esecuzione	norma altezza	pezzo
53.428.14	coperchio Euro	norme SMS / norme EURO	327.00
53.428.15	cassetto estraibile Euro	norme SMS / norme EURO	396.00

🔗 Accessori opzionali: Filtro ai carboni attivi vedere 53.430.89, pagina 1575



Sistema rifiuti MÜLLEX ZK-BOXX 55/60 BIO per HETTICH AvanTech

kit composto da:

- 1 vaschetta con 8 fori, per spondine HETTICH, BLUM o GRASS con ringhierine
- 1 recipiente BOXX 35 completo (volume 41 l) MÜLLEX 5155.00
- 2 sostegni ZK-BOXX e 4 tappi
- 1 telaio BOXX
- 1 bidoncino con coperchio
- 1 recipiente supplementare
- 1 coperchio a vaschetta completo

norma altezza: norme SMS
lunghezza nominale: 450 mm

Articolo n.	per lato	elemento	MÜLLEX	kit
53.446.01	16 mm	600 mm	12044	177.00
53.446.03	16 mm	550 mm	12052	177.00
53.446.02	19 mm	600 mm	12046	177.00
53.446.04	19 mm	550 mm	12053	177.00



53.446.01-04



53.446.01-04

- Accessori necessari: frontale cassetto, frontale cassetto int vedere 92.107.34, pagina 1327
- Accessori necessari: Actro 5D con SiSy, 450, sinistra / destra vedere 92.034.12, pagina 1418
- Accessori opzionali: BOXX vaschetta per rifiuti alimentari in vedere 53.440.73, pagina 1584
- Accessori opzionali: Coperchio combi Müllex Activ per secchio vedere 53.440.69, pagina 1584
- Accessori opzionali: Contenitore supplementare piccolo vedere 53.440.77, pagina 1592
- Accessori opzionali: Telaio di ricambio MÜLLEX col.tit. per t vedere 53.440.78, pagina 1585
- Ricambi Müllex vedere pagina 1588

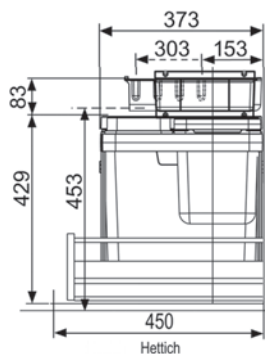

53.446.01-04

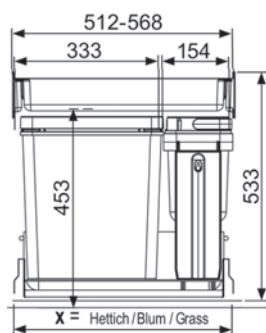

53.446.01-04

Sistema da avviamento a pedale MÜLLEX-KickMatic

Basta sfiorare leggermente il pedale ergonomico per estrarre delicatamente i sistemi estraibili BOXX, COMFORT od OEKONOM: la soluzione ideale per lo smaltimento **senza mani** dei rifiuti. L'estrazione è anche possibile con le mani, che avviene quasi senza applicazione di forza.



53.444.54

Articolo n.	finitura	MÜLLEX	pezzo
53.444.54	effetto inox	5019.80	53.70

⚠ StopMatic e KickMatic non sono combinabili tra di loro!



53.446.30-33

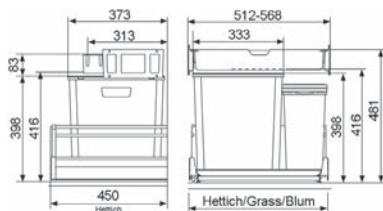

53.446.30-33



53.446.30-33



53.444.54

Sistema rifiuti MÜLLEX EURO ZK-BOXX 55/60 Bio per HETTICH AvanTech

kit composto da:

1 vaschetta

1 recipiente EURO BOXX 35 completo (volume 41 l) MÜLLEX 5160.00

e telaio di copertura ribassato di 30 mm

1 recipiente supplementare da 16 litri con maniglia di trasporto, che può accogliere un sacco da 17 litri

1 coperchio a vaschetta completo

norma altezza:

norme SMS / norme EURO

lunghezza nominale:

450 mm

Articolo n.	per lato	elemento	MÜLLEX	kit
53.446.30	16 mm	600 mm	12044	154.00
53.446.31	19 mm	600 mm	12046	154.00
53.446.32	16 mm	550 mm	12052	154.00
53.446.33	19 mm	550 mm	12053	154.00

- ⊗ Accessori necessari: frontale cassetto, frontale cassetto int vedere 92.107.34, pagina 1327
- Accessori necessari: Actro 5D con SiSy, 450, sinistra / destra vedere 92.034.12, pagina 1418
- Accessori opzionali: BOXX vaschetta per rifiuti alimentari in vedere 53.440.73, pagina 1584
- Accessori opzionali: Contenitore supplementare piccolo vedere 53.440.77, pagina 1592
- Accessori opzionali: Contenitore da giardino con coperchio in vedere 53.440.76, pagina 1580
- Ricambi Müllex vedere pagina 1588

Sistema da avviamento a pedale MÜLLEX-KickMatic

Basta sfiorare leggermente il pedale ergonomico per estrarre delicatamente i sistemi estraibili BOXX, COMFORT od OEKONOM: la soluzione ideale per lo smaltimento **senza mani** dei rifiuti. L'estrazione è anche possibile con le mani, che avviene quasi senza applicazione di forza.

Articolo n.	finitura	MÜLLEX	pezzo
53.444.54	effetto inox	5019.80	53.70

⚠ StopMatic e KickMatic non sono combinabili tra di loro!

Sistema rifiuti MÜLLEX ZK-BOXX 55/60 City per HETTICH AvanTech

kit composto da:

- 1 vaschetta
- 1 recipiente BOXX 35 completo (volume 41 l) MÜLLEX 5155.10
- 1 BOXX-Bag (53.440.71)
- 1 coperchio a vaschetta completo

norma altezza: norme SMS

lunghezza nominale: 450 mm

Articolo n.	per lato	elemento	MÜLLEX	kit
53.446.10	16 mm	600 mm	12048	153.00
53.446.11	19 mm	600 mm	12050	153.00
53.446.12	16 mm	550 mm	12054	153.00
53.446.13	19 mm	550 mm	12055	153.00

- ⚙️ Accessori necessari: frontale cassetto, frontale cassetto int vedere 92.107.34, pagina 1327
- Accessori necessari: Actro 5D con SiSy, 450, sinistra / destra vedere 92.034.12, pagina 1418
- Ricambi Müllex vedere pagina 1588



53.446.10-13

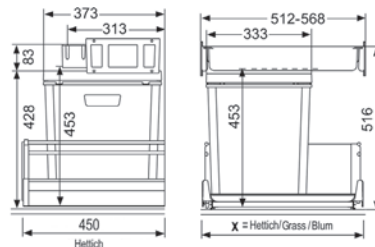

53.446.10-13



53.446.10-13

Sistema da avviamento a pedale MÜLLEX-KickMatic

Basta sfiorare leggermente il pedale ergonomico per estrarre delicatamente i sistemi estraibili BOXX, COMFORT od OEKONOM: la soluzione ideale per lo smaltimento **senza mani** dei rifiuti. L'estrazione è anche possibile con le mani, che avviene quasi senza applicazione di forza.

Articolo n.	finitura	MÜLLEX	pezzo
53.444.54	effetto inox	5019.80	53.70



53.444.54

⚠️ StopMatic e KickMatic non sono combinabili tra di loro!



53.446.20-25

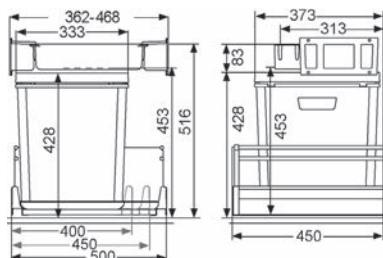

53.446.20-25



53.446.20-21



53.446.22-23



53.446.24-25

Sistema rifiuti MÜLLEX ZK-BOXX 40/45/50 per HETTICH AvanTech

kit composto da:

1 vaschetta

1 recipiente BOXX 35 completo (volume 41 l) MÜLLEX 5140.00

1 coperchio a vaschetta completo

norma altezza:

norme SMS

lunghezza nominale:

450 mm

Articolo n.	per lato	elemento	MÜLLEX	kit
53.446.20	16 mm	500 mm	12056	140.40
53.446.21	19 mm	500 mm	12057	140.40
53.446.22	16 mm	450 mm	12058	140.40
53.446.23	19 mm	450 mm	12059	140.40
53.446.24	16 mm	400 mm	12060	140.40
53.446.25	19 mm	400 mm	12061	140.40

Accessori necessari: frontale cassetto, frontale cassetto int vedere 92.107.34, pagina 1327
Accessori necessari: Actro 5D con SiSy, 450, sinistra / destra vedere 92.034.12, pagina 1418
Ricambi Müllex vedere pagina 1588



53.444.54

Sistema da avviamento a pedale MÜLLEX-KickMatic

Basta sfiorare leggermente il pedale ergonomico per estrarre delicatamente i sistemi estraibili BOXX, COMFORT od OEKONOM: la soluzione ideale per lo smaltimento **senza mani** dei rifiuti. L'estrazione è anche possibile con le mani, che avviene quasi senza applicazione di forza.

Articolo n.	finitura	MÜLLEX	pezzo
53.444.54	effetto inox	5019.80	53.70

⚠ StopMatic e KickMatic non sono combinabili tra di loro!

Sistema rifiuti MÜLLEX EURO ZK-BOXX 40/45/50 per HETTICH AvanTech

kit composto da:

1 vaschetta

1 recipiente EURO BOXX 35 completo (volume 41 l) MÜLLEX 5150.00 e telaio di copertura ribassato di 30 mm

1 coperchio a vaschetta completo

norma altezza: norme SMS / norme EURO

lunghezza nominale: 450 mm

Articolo n.	per lato	elemento	MÜLLEX	kit
53.446.40	16 mm	500 mm	12056	135.10
53.446.41	19 mm	500 mm	12057	135.10
53.446.42	16 mm	450 mm	12058	135.10
53.446.43	19 mm	450 mm	12059	135.10
53.446.44	16 mm	400 mm	12060	135.10
53.446.45	19 mm	400 mm	12061	135.10

 Accessori necessari: frontale cassetto, frontale cassetto int vedere 92.107.34, pagina 1327
Accessori necessari: Actro 5D con SiSy, 450, sinistra / destra vedere 92.034.12, pagina 1418
Ricambi Müllex vedere pagina 1588



53.446.40-45

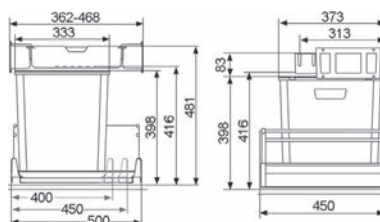

53.446.40-45



53.446.44-45



53.446.42-43



53.446.40-41

Sistema da avviamento a pedale MÜLLEX-KickMatic

Basta sfiorare leggermente il pedale ergonomico per estrarre delicatamente i sistemi estraibili BOXX, COMFORT od OEKONOM: la soluzione ideale per lo smaltimento **senza mani** dei rifiuti. L'estrazione è anche possibile con le mani, che avviene quasi senza applicazione di forza.

Articolo n.	finitura	MÜLLEX	pezzo
53.444.54	effetto inox	5019.80	53.70



53.444.54

 **StopMatic e KickMatic non sono combinabili tra di loro!**



53.442.50



53.442.50

Sistema rifiuti MÜLLEX ZK-BOXX60 BIO per HETTICH ArciTech

kit composto da:

- 1 vaschetta con 8 fori, per spondine HETTICH, BLUM o GRASS con ringhierine
- 1 recipiente BOXX 35 completo (volume 41 l) MÜLLEX 5155.00
- 2 sostegni ZK-BOXX e 4 tappi
- 1 telaio BOXX
- 1 bidoncino con coperchio
- 1 recipiente supplementare
- 1 coperchio a vaschetta completo

norma altezza: norme SMS
lunghezza nominale: 450 mm

Articolo n.	per lato	elemento	MÜLLEX	kit
53.442.50	16 / 19 mm	600 mm	11561	168.00

- Accessori necessari: Actro guide Silent Syst SM16 60kg L450 vedere 91.492.42, pagina 1422
- Accessori necessari: Cassetti AT H 94/186 L450/E600 argento vedere 91.635.37, pagina 1353
- Accessori opzionali: BOXX vaschetta per rifiuti alimentari in vedere 53.440.73, pagina 1584
- Accessori opzionali: Coperchio combi Müllex Activ per secchio vedere 53.440.69, pagina 1584
- Accessori opzionali: Contenitore supplementare piccolo vedere 53.440.77, pagina 1592
- Accessori opzionali: Telaio di ricambio MÜLLEX col.tit. per t vedere 53.440.78, pagina 1585
- Ricambi Müllex vedere pagina 1588

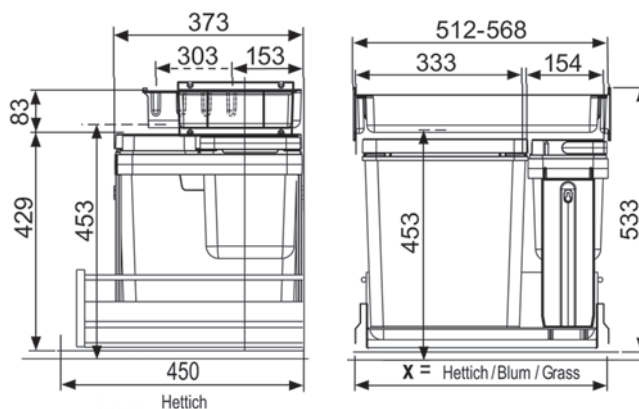

53.442.50

53.442.50



53.444.54

Sistema da avviamento a pedale MÜLLEX-KickMatic

Basta sfiorare leggermente il pedale ergonomico per estrarre delicatamente i sistemi estraibili BOXX, COMFORT od OEKONOM: la soluzione ideale per lo smaltimento **senza mani** dei rifiuti. L'estrazione è anche possibile con le mani, che avviene quasi senza applicazione di forza.

Articolo n.	finitura	MÜLLEX	pezzo
53.444.54	effetto inox	5019.80	53.70

▲ StopMatic e KickMatic non sono combinabili tra di loro!



Sistema rifiuti MÜLLEX EURO ZK-BOXX60 per HETTICH ArciTech

kit composto da:

1 vaschetta

1 recipiente EURO BOXX 35 completo (volume 41 l) MÜLLEX 5160.00

e telaio di copertura ribassato di 30 mm

1 recipiente supplementare da 16 litri con maniglia di trasporto, che può accogliere un sacco da 17 litri

1 coperchio a vaschetta completo

norma altezza:

norme SMS / norme EURO

lunghezza nominale:

450 mm

Articolo n.	per lato	elemento	MÜLLEX	kit
53.442.70	16 / 19 mm	600 mm	11562	145.10

- ⌘ Accessori necessari: Cassetti AT H 94/186 L450/E600 argento vedere 91.635.37, pagina 1353
- Accessori necessari: Actro guide Silent Syst SM16 60kg L450 vedere 91.492.42, pagina 1422
- Accessori opzionali: BOXX vaschetta per rifiuti alimentari in vedere 53.440.73, pagina 1584
- Accessori opzionali: Contenitore supplementare piccolo vedere 53.440.77, pagina 1592
- Accessori opzionali: Contenitore da giardino con coperchio in vedere 53.440.76, pagina 1580
- Ricambi Müllex vedere pagina 1588

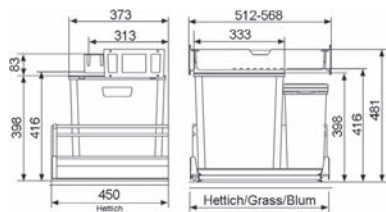

53.442.70



53.442.70



53.442.70

Sistema da avviamento a pedale MÜLLEX-KickMatic

Basta sfiorare leggermente il pedale ergonomico per estrarre delicatamente i sistemi estraibili BOXX, COMFORT od OEKONOM: la soluzione ideale per lo smaltimento **senza mani** dei rifiuti. L'estrazione è anche possibile con le mani, che avviene quasi senza applicazione di forza.

Articolo n.	finitura	MÜLLEX	pezzo
53.444.54	effetto inox	5019.80	53.70



53.444.54

⚠ StopMatic e KickMatic non sono combinabili tra di loro!



53.442.51

Sistema rifiuti MÜLLEX ZK-BOXX60 City per HETTICH ArciTech

kit composto da:

1 vaschetta per spondine HETTICH, BLUM o GRASS con ringhierine

1 recipiente BOXX 35 completo (volume 41 l) MÜLLEX 5155.10

1 BOXX-Bag (53.440.71)

1 coperchio a vaschetta completo

norma altezza: norma SMS

lunghezza nominale: 450 mm

Articolo n.	per lato	elemento	MÜLLEX	kit
53.442.51	16 / 19 mm	600 mm	11562	154.00

Accessori necessari: Cassetti AT H 94/186 L450/E600 argento vedere 91.635.37, pagina 1353

Accessori necessari: Actro guide Silent Syst SM16 60kg L450 vedere 91.492.42, pagina 1422

Ricambi Müllex vedere pagina 1588



53.442.51

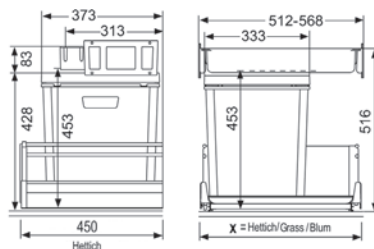

53.442.51



53.444.54

Sistema da avviamento a pedale MÜLLEX-KickMatic

Basta sfiorare leggermente il pedale ergonomico per estrarre delicatamente i sistemi estraibili BOXX, COMFORT od OEKONOM: la soluzione ideale per lo smaltimento **senza mani** dei rifiuti. L'estrazione è anche possibile con le mani, che avviene quasi senza applicazione di forza.

Articolo n.	finitura	MÜLLEX	pezzo
53.444.54	effetto inox	5019.80	53.70

▲ StopMatic e KickMatic non sono combinabili tra di loro!

Sistema rifiuti MÜLLEX ZK-BOXX45/50 per Hettich ArciTech

kit composto da:

1 vaschetta

1 recipiente BOXX 35 completo (volume 41 l) MÜLLEX 5140.00

1 coperchio a vaschetta completo

norma altezza: norme SMS

per lato: 19 mm

lunghezza nominale: 450 mm

Articolo n.	per lato	elemento	MÜLLEX	kit
53.442.60	16 / 19 mm	450 mm	11564	140.80
53.442.61	16 / 19 mm	500 mm	11563	140.80

- Accessori necessari: Cassetti AT H 94/186 L450/E450 argento vedere 91.635.13, pagina 1353
- Accessori necessari: Cassetti AT H 94/186 L450/E500 argento vedere 91.635.21, pagina 1353
- Accessori necessari: Actro guide Silent Syst SM16 60kg L450 vedere 91.492.42, pagina 1422
- Ricambi Müllex vedere pagina 1588



53.442.60



53.442.61



53.442.60-61

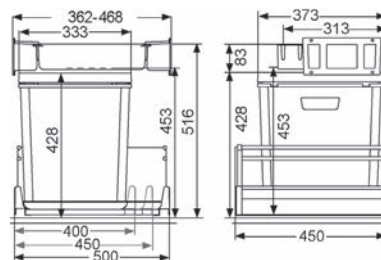

53.442.60-61

Sistema da avviamento a pedale MÜLLEX-KickMatic

Basta sfiorare leggermente il pedale ergonomico per estrarre delicatamente i sistemi estraibili BOXX, COMFORT od OEKONOM: la soluzione ideale per lo smaltimento **senza mani** dei rifiuti. L'estrazione è anche possibile con le mani, che avviene quasi senza applicazione di forza.

Articolo n.	finitura	MÜLLEX	pezzo
53.444.54	effetto inox	5019.80	53.70



53.444.54

⚠ StopMatic e KickMatic non sono combinabili tra di loro!



53.442.75-76

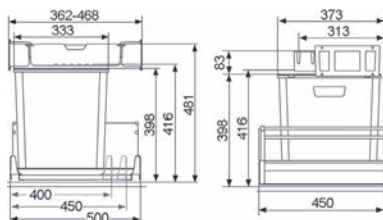

53.442.75-76

Sistema rifiuti MÜLLEX EURO ZK-BOXX 45/50 per HETTICH ArciTech

kit composto da:

1 vaschetta

1 recipiente EURO BOXX 35 completo (volume 41 l) MÜLLEX 5150.00

e telaio di copertura ribassato di 30 mm

1 coperchio a vaschetta completo

norma altezza:

norme SMS / norme EURO

lunghezza nominale:

450 mm

Articolo n.	per lato	elemento	MÜLLEX	kit
53.442.75	16 / 19 mm	450 mm	11564	135.50
53.442.76	16 / 19 mm	500 mm	11563	135.50

 Accessori necessari: Cassetti AT H 94/186 L450/E450 argento vedere 91.635.13, pagina 1353
Accessori necessari: Actro guide Silent Syst SM16 60kg L450 vedere 91.492.42, pagina 1422
Ricambi Müllex vedere pagina 1588



53.442.75



53.442.76



53.444.54

Sistema da avviamento a pedale MÜLLEX-KickMatic

Basta sfiorare leggermente il pedale ergonomico per estrarre delicatamente i sistemi estraibili BOXX, COMFORT od OEKONOM: la soluzione ideale per lo smaltimento **senza mani** dei rifiuti. L'estrazione è anche possibile con le mani, che avviene quasi senza applicazione di forza.

Articolo n.	finitura	MÜLLEX	pezzo
53.444.54	effetto inox	5019.80	53.70

 **StopMatic e KickMatic non sono combinabili tra di loro!**

Sistema rifiuti MÜLLEX ZK-BOXX55/60 BIO per BLUM Legrabox

kit composto da:

1 vaschetta con 8 fori, per spondine HETTICH, BLUM o GRASS con ringhierine

1 recipiente BOXX 35 completo (volume 41 l) MÜLLEX 5155.00

2 sostegni ZK-BOXX e 4 tappi

1 telaio BOXX

1 bidoncino con coperchio

1 recipiente supplementare

1 coperchio a vaschetta completo

norma altezza: norme SMS

lunghezza nominale: 450 mm

Articolo n.	per lato	elemento	MÜLLEX	kit
53.445.01	16 mm	550 mm	11569	168.00
53.445.02	16 mm	600 mm	11565	168.00
53.445.03	19 mm	550 mm	11570	168.00
53.445.04	19 mm	600 mm	11566	168.00

- ☞ Accessori opzionali: BOXX vaschetta per rifiuti alimentari in vedere 53.440.73, pagina 1584
- Accessori opzionali: Coperchio combi Müllex Activ per secchio vedere 53.440.69, pagina 1584
- Accessori opzionali: Contenitore supplementare piccolo vedere 53.440.77, pagina 1592
- Accessori opzionali: Telaio di ricambio MÜLLEX col.tit. per t vedere 53.440.78, pagina 1585
- Ricambi Müllex vedere pagina 1588



53.445.01-04



53.445.01-04

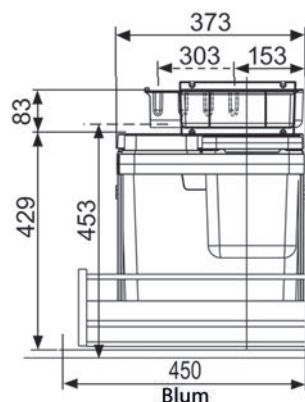

53.445.01-04

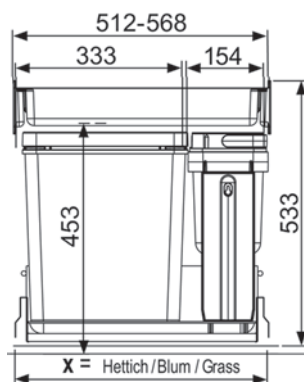

53.445.01-04

Sistema da avviamento a pedale MÜLLEX-KickMatic

Basta sfiorare leggermente il pedale ergonomico per estrarre delicatamente i sistemi estraibili BOXX, COMFORT od OEKONOM: la soluzione ideale per lo smaltimento **senza mani** dei rifiuti. L'estrazione è anche possibile con le mani, che avviene quasi senza applicazione di forza.

Articolo n.	finitura	MÜLLEX	pezzo
53.444.54	effetto inox	5019.80	53.70



53.444.54

⚠ StopMatic e KickMatic non sono combinabili tra di loro!



53.445.20-23

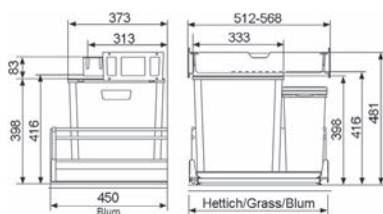

53.445.20-23



53.445.20-23



53.444.54

Sistema rifiuti MÜLLEX EURO ZK-BOXX55/60 per BLUM Legrabox

kit composto da:

1 vaschetta

1 recipiente EURO BOXX 35 completo (volume 41 l) MÜLLEX 5160.00

e telaio di copertura ribassato di 30 mm

1 recipiente supplementare da 16 litri con maniglia di trasporto, che può accogliere un sacco da 17 litri

1 coperchio a vaschetta completo

norma altezza:

norme SMS / norme EURO

lunghezza nominale:

450 mm

Articolo n.	per lato	elemento	MÜLLEX	kit
53.445.20	16 mm	550 mm	11571	146.80
53.445.21	16 mm	600 mm	11567	146.80
53.445.22	19 mm	550 mm	11572	146.80
53.445.23	19 mm	600 mm	11568	146.80

⚙️ Accessori opzionali: BOXX vaschetta per rifiuti alimentari in vedere 53.440.73, pagina 1584

Accessori opzionali: Contenitore supplementare piccolo vedere 53.440.77, pagina 1592

Accessori opzionali: Contenitore da giardino con coperchio in vedere 53.440.76, pagina 1580

Ricambi Müllex vedere pagina 1588

Sistema da avviamento a pedale MÜLLEX-KickMatic

Basta sfiorare leggermente il pedale ergonomico per estrarre delicatamente i sistemi estraibili BOXX, COMFORT od OEKONOM: la soluzione ideale per lo smaltimento **senza mani** dei rifiuti. L'estrazione è anche possibile con le mani, che avviene quasi senza applicazione di forza.

Articolo n.	finitura	MÜLLEX	pezzo
53.444.54	effetto inox	5019.80	53.70

⚠️ StopMatic e KickMatic non sono combinabili tra di loro!

Sistema rifiuti MÜLLEX ZK-BOXX55/60 City per BLUM Legrabox

kit composto da:

- 1 vaschetta
- 1 recipiente BOXX 35 completo (volume 41 l) MÜLLEX 5155.10
- 1 BOXX-Bag (53.440.71)
- 1 coperchio a vaschetta completo

norma altezza: norme SMS

lunghezza nominale: 450 mm

Articolo n.	per lato	elemento	MÜLLEX	kit
53.445.40	16 mm	550 mm	11571	146.00
53.445.41	19 mm	550 mm	11572	146.00
53.445.42	16 mm	600 mm	11567	146.00
53.445.43	19 mm	600 mm	11568	146.00

Ricambi Müllex vedere pagina 1588



53.445.40-43



53.445.40-43

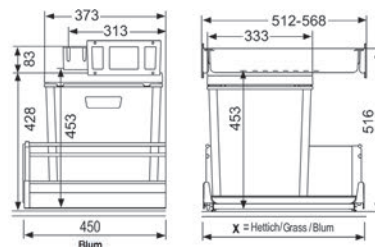

53.445.40-43

Sistema da avviamento a pedale MÜLLEX-KickMatic

Basta sfiorare leggermente il pedale ergonomico per estrarre delicatamente i sistemi estraibili BOXX, COMFORT od OEKONOM: la soluzione ideale per lo smaltimento **senza mani** dei rifiuti. L'estrazione è anche possibile con le mani, che avviene quasi senza applicazione di forza.

Articolo n.	finitura	MÜLLEX	pezzo
53.444.54	effetto inox	5019.80	53.70



53.444.54

StopMatic e KickMatic non sono combinabili tra di loro!



53.445.10-17

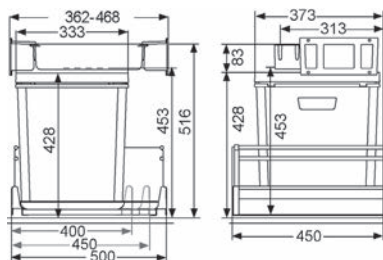

53.445.10-17

Sistema rifiuti MÜLLEX ZK-BOXX40/45/50 per BLUM Legrabox

kit composto da:

1 vaschetta

1 recipiente BOXX 35 completo (volume 41 l) MÜLLEX 5140.00

1 coperchio a vaschetta completo

norma altezza:

norme SMS

lunghezza nominale:

450 mm

Articolo n.	per lato	elemento	MÜLLEX	kit
53.445.10	16 mm	400 mm	11577	134.10
53.445.11	16 mm	450 mm	11575	134.10
53.445.12	16 mm	500 mm	11573	134.10
53.445.15	19 mm	400 mm	11578	134.10
53.445.16	19 mm	450 mm	11576	134.10
53.445.17	19 mm	500 mm	11574	134.10

 Ricambi Müllex vedere pagina 1588



53.445.10-15



53.445.11+16



53.445.12+17



53.444.54

Sistema da avviamento a pedale MÜLLEX-KickMatic

Basta sfiorare leggermente il pedale ergonomico per estrarre delicatamente i sistemi estraibili BOXX, COMFORT od OEKONOM: la soluzione ideale per lo smaltimento **senza mani** dei rifiuti. L'estrazione è anche possibile con le mani, che avviene quasi senza applicazione di forza.

Articolo n.	finitura	MÜLLEX	pezzo
53.444.54	effetto inox	5019.80	53.70

▲ StopMatic e KickMatic non sono combinabili tra di loro!

Sistema rifiuti MÜLLEX EURO ZK-BOXX 40/45/50 per BLUM Legrabox

kit composto da:

1 vaschetta

1 recipiente EURO BOXX 35 completo (volume 41 l) MÜLLEX 5150.00

e telaio di copertura ribassato di 30 mm

1 coperchio a vaschetta completo

norma altezza:

norme SMS / norme EURO

lunghezza nominale:

450 mm

Articolo n.	per lato	elemento	MÜLLEX	kit
53.445.30	16 mm	400 mm	11577	129.00
53.445.31	16 mm	450 mm	11575	129.00
53.445.32	16 mm	500 mm	11573	129.00
53.445.35	19 mm	400 mm	11578	129.00
53.445.36	19 mm	450 mm	11576	129.00
53.445.37	19 mm	500 mm	11574	129.00

 Ricambi Müllex vedere pagina 1588



53.445.30+35



53.445.31+36



53.445.32+37



53.445.30-37

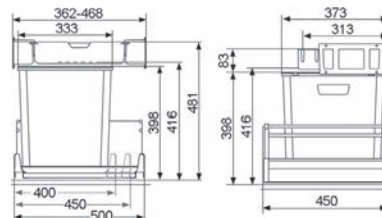

53.445.30-37

Sistema da avviamento a pedale MÜLLEX-KickMatic

Basta sfiorare leggermente il pedale ergonomico per estrarre delicatamente i sistemi estraibili BOXX, COMFORT od OEKONOM: la soluzione ideale per lo smaltimento **senza mani** dei rifiuti. L'estrazione è anche possibile con le mani, che avviene quasi senza applicazione di forza.

Articolo n.	finitura	MÜLLEX	pezzo
53.444.54	effetto inox	5019.80	53.70



53.444.54

 **StopMatic e KickMatic non sono combinabili tra di loro!**



53.443.60-62



53.443.60-62

Sistema rifiuti MÜLLEX ZK-BOXX55/60 BIO per BLUM Tandembox

kit composto da:

- 1 vaschetta con 8 fori, per spondine HETTICH, BLUM o GRASS con ringhierine
- 1 recipiente BOXX 35 completo (volume 41 l) MÜLLEX 5155.00
- 2 sostegni ZK-BOXX e 4 tappi
- 1 telaio BOXX
- 1 bidoncino con coperchio
- 1 recipiente supplementare
- 1 coperchio a vaschetta completo

norma altezza: norme SMS
lunghezza nominale: 450 mm

Articolo n.	per lato	elemento	MÜLLEX	kit
53.443.60	16 mm	550 mm	10029	168.00
53.443.61	16 mm	600 mm	10028	168.00
53.443.62	19 mm	600 mm	10035	168.00

- Accessori opzionali: BOXX vaschetta per rifiuti alimentari in vedere 53.440.73, pagina 1584
- Accessori opzionali: Coperchio combi Müllex Activ per secchio vedere 53.440.69, pagina 1584
- Accessori opzionali: Contenitore supplementare piccolo vedere 53.440.77, pagina 1592
- Accessori opzionali: Telaio di ricambio MÜLLEX col.tit. per t vedere 53.440.78, pagina 1585
- Ricambi Müllex vedere pagina 1588

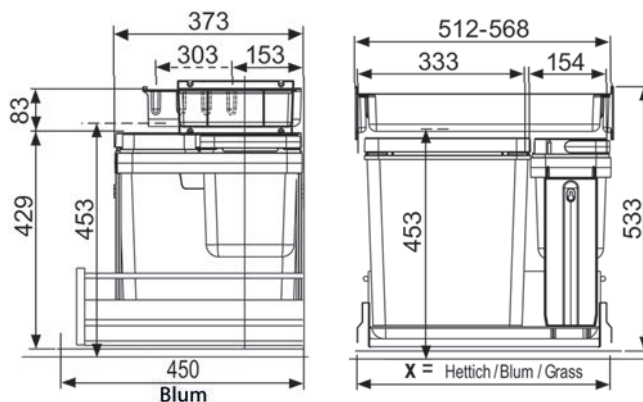

53.443.60-62

53.443.60-62



53.444.54

Sistema da avviamento a pedale MÜLLEX-KickMatic

Basta sfiorare leggermente il pedale ergonomico per estrarre delicatamente i sistemi estraibili BOXX, COMFORT od OEKONOM: la soluzione ideale per lo smaltimento senza mani dei rifiuti. L'estrazione è anche possibile con le mani, che avviene quasi senza applicazione di forza.

Articolo n.	finitura	MÜLLEX	pezzo
53.444.54	effetto inox	5019.80	53.70

⚠ StopMatic e KickMatic non sono combinabili tra di loro!

Sistema rifiuti MÜLLEX EURO ZK-BOXX55/60 per BLUM Tandembox

kit composto da:

1 vaschetta

1 recipiente EURO BOXX 35 completo (volume 41 l) MÜLLEX 5160.00

e telaio di copertura ribassato di 30 mm

1 recipiente supplementare da 16 litri con maniglia di trasporto, che può accogliere un sacco da 17 litri

1 coperchio a vaschetta completo

norma altezza: norme SMS / norme EURO

lunghezza nominale: 450 mm

Articolo n.	per lato	elemento	MÜLLEX	kit
53.443.10	16 mm	550 mm	10031	145.10
53.443.11	19 mm	550 mm	10034	145.10
53.443.12	16 mm	600 mm	10030	153.00
53.443.13	19 mm	600 mm	10036	153.00

 Accessori opzionali: BOXX vaschetta per rifiuti alimentari in vedere 53.440.73, pagina 1584

Accessori opzionali: Contenitore supplementare piccolo vedere 53.440.77, pagina 1592

Accessori opzionali: Contenitore da giardino con coperchio in vedere 53.440.76, pagina 1580

Ricambi Müllex vedere pagina 1588



53.443.10-13

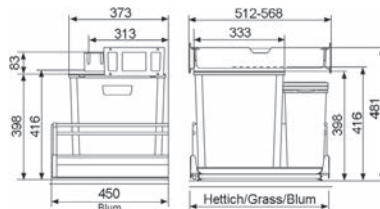

53.443.10-13



53.443.10-13

Sistema da avviamento a pedale MÜLLEX-KickMatic

Basta sfiorare leggermente il pedale ergonomico per estrarre delicatamente i sistemi estraibili BOXX, COMFORT od OEKONOM: la soluzione ideale per lo smaltimento **senza mani** dei rifiuti. L'estrazione è anche possibile con le mani, che avviene quasi senza applicazione di forza.

Articolo n.	finitura	MÜLLEX	pezzo
53.444.54	effetto inox	5019.80	53.70



53.444.54

⚠ StopMatic e KickMatic non sono combinabili tra di loro!



53.443.65-68

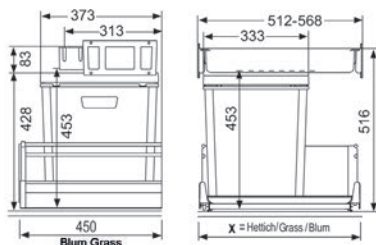

53.443.65-68

Sistema rifiuti MÜLLEX ZK-BOXX55/60 City per BLUM Tandembox

kit composto da:

1 vaschetta

1 recipiente BOXX 35 completo (volume 41 l) MÜLLEX 5155.10

1 BOXX-Bag (53.440.71)

1 coperchio a vaschetta completo

norma altezza: norme SMS

lunghezza nominale: 450 mm

Articolo n.	per lato	elemento	MÜLLEX	kit
53.443.65	16 mm	550 mm	10031	146.00
53.443.66	19 mm	550 mm	10034	154.00
53.443.67	16 mm	600 mm	10030	146.00
53.443.68	19 mm	600 mm	10036	154.00

 Ricambi Müllex vedere pagina 1588



53.443.65-68



53.444.54

Sistema da avviamento a pedale MÜLLEX-KickMatic

Basta sfiorare leggermente il pedale ergonomico per estrarre delicatamente i sistemi estraibili BOXX, COMFORT od OEKONOM: la soluzione ideale per lo smaltimento **senza mani** dei rifiuti. L'estrazione è anche possibile con le mani, che avviene quasi senza applicazione di forza.

Articolo n.	finitura	MÜLLEX	pezzo
53.444.54	effetto inox	5019.80	53.70

▲ StopMatic e KickMatic non sono combinabili tra di loro!

Sistema rifiuti MÜLLEX ZK-BOXX40/45/50 per BLUM Tandembox

kit composto da:

1 vaschetta

1 recipiente BOXX 35 completo (volume 41 l) MÜLLEX 5140.00

1 coperchio a vaschetta completo

norma altezza:

norme SMS

lunghezza nominale:

450 mm

Articolo n.	per lato	elemento	MÜLLEX	kit
53.443.84	16 mm	400 mm	10300	140.80
53.443.85	16 mm	450 mm	10301	140.80
53.443.86	16 mm	500 mm	10302	140.80
53.443.87	16 mm	500 mm	10303	140.80
53.444.70	19 mm	400 mm	11062	140.80
53.444.71	19 mm	450 mm	11063	140.80
53.444.72	19 mm	500 mm	11064	140.80

 Ricambi Müllex vedere pagina 1588



53.443.84+70



53.443.85+71



53.443.86+72



53.443.87



53.443.84-53.444.72

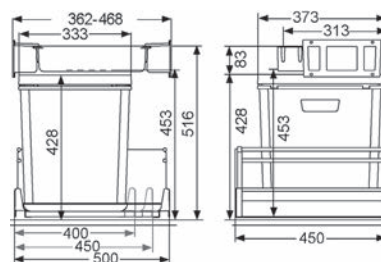

53.443.84-53.444.72

Sistema da avviamento a pedale MÜLLEX-KickMatic

Basta sfiorare leggermente il pedale ergonomico per estrarre delicatamente i sistemi estraibili BOXX, COMFORT od OEKONOM: la soluzione ideale per lo smaltimento **senza mani** dei rifiuti. L'estrazione è anche possibile con le mani, che avviene quasi senza applicazione di forza.

Articolo n.	finitura	MÜLLEX	pezzo
53.444.54	effetto inox	5019.80	53.70



53.444.54

 **StopMatic e KickMatic non sono combinabili tra di loro!**



53.443.96-53.444.76

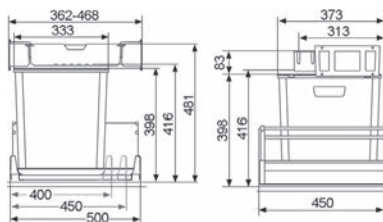

53.443.96-53.444.76

Sistema rifiuti MÜLLEX EURO ZK-BOXX 40/45/50 per BLUM Tandembox

kit composto da:

1 vaschetta

1 recipiente EURO BOXX 35 completo (volume 41 l) MÜLLEX 5150.00

e telaio di copertura ribassato di 30 mm

1 coperchio a vaschetta completo

norma altezza:

norme SMS / norme EURO

lunghezza nominale:

450 mm

Articolo n.	per lato	elemento	MÜLLEX	kit
53.443.96	16 mm	400 mm	10300	135.50
53.443.97	16 mm	450 mm	10301	135.50
53.443.98	16 mm	500 mm	10302	135.50
53.443.99	16 mm	500 mm	10303	135.50
53.444.74	19 mm	400 mm	11062	135.50
53.444.75	19 mm	450 mm	11063	135.50
53.444.76	19 mm	500 mm	11064	135.50

Ricambi Müllex vedere pagina 1588



53.443.96+74



53.443.97+75



53.443.98+76



53.443.99



53.444.54

Sistema da avviamento a pedale MÜLLEX-KickMatic

Basta sfiorare leggermente il pedale ergonomico per estrarre delicatamente i sistemi estraibili BOXX, COMFORT od OEKONOM: la soluzione ideale per lo smaltimento **senza mani** dei rifiuti. L'estrazione è anche possibile con le mani, che avviene quasi senza applicazione di forza.

Articolo n.	finitura	MÜLLEX	pezzo
53.444.54	effetto inox	5019.80	53.70

▲ StopMatic e KickMatic non sono combinabili tra di loro!

Sistema rifiuti MÜLLEX ZK-TRIOXX 3 x 16 per BLUM Tandembox

kit composto da:

1 vaschetta

3 recipiente da 16 litri con maniglia di trasporto MÜLLEX 5190.00 con 1 coperchio

1 coperchio a vaschetta completo

norma altezza: norme SMS / norme EURO

lunghezza nominale: 450 mm

Articolo n.	per lato	elemento	MÜLLEX	kit
53.444.05	16 mm	550 mm	10031	139.00
53.444.06	19 mm	550 mm	10034	139.00
53.444.07	16 mm	600 mm	10030	139.00
53.444.08	19 mm	600 mm	10036	139.00

 Accessori opzionali: Vaschetta ZK-BOXX BIO, da tagliare a mis vedere 53.443.79, pagina 1585
Ricambi Müllex vedere pagina 1588



53.444.05-08



53.444.05-08

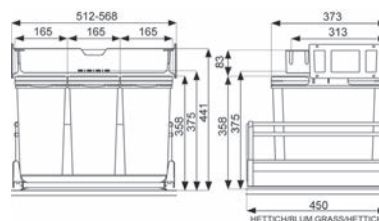

53.444.05-08

Sistema da avviamento a pedale MÜLLEX-KickMatic

Basta sfiorare leggermente il pedale ergonomico per estrarre delicatamente i sistemi estraibili BOXX, COMFORT od OEKONOM: la soluzione ideale per lo smaltimento **senza mani** dei rifiuti. L'estrazione è anche possibile con le mani, che avviene quasi senza applicazione di forza.



53.444.54

Articolo n.	finitura	MÜLLEX	pezzo
53.444.54	effetto inox	5019.80	53.70

 **StopMatic e KickMatic non sono combinabili tra di loro!**



53.444.15-24

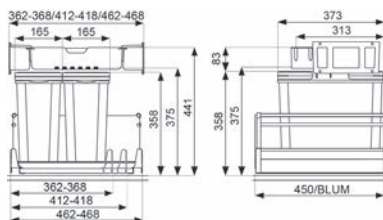

53.444.15-24 ZK-TRIOXX 2x16

Sistema rifiuti MÜLLEX ZK-TRIOXX 2 x 16, 40/45/50 per BLUM Tandembox

kit composto da:

- 1 vaschetta
- 2 recipiente da 16 litri con maniglia di trasporto MÜLLEX 5170.00 con 1 coperchio
- 1 coperchio a vaschetta completo

norma altezza: norme SMS / norme EURO

lunghezza nominale: 450 mm

Articolo n.	per lato	elemento	MÜLLEX	kit
53.444.15	16 mm	400 mm	10300	126.50
53.444.16	16 mm	450 mm	10301	126.50
53.444.17	16 mm	500 mm	10302	126.50
53.444.18	16 mm	500 mm	10303	126.50
53.444.22	19 mm	400 mm	11062	126.50
53.444.23	19 mm	450 mm	11063	126.50
53.444.24	19 mm	500 mm	11064	126.50

 Accessori opzionali: Vaschetta ZK-BOXX BIO, da tagliare a mis vedere 53.443.79, pagina 1585
Ricambi Müllex vedere pagina 1588



53.444.15+22



53.444.16+23



53.444.17+24



53.444.18



53.444.54

Sistema da avviamento a pedale MÜLLEX-KickMatic

Basta sfiorare leggermente il pedale ergonomico per estrarre delicatamente i sistemi estraibili BOXX, COMFORT od OEKONOM: la soluzione ideale per lo smaltimento **senza mani** dei rifiuti. L'estrazione è anche possibile con le mani, che avviene quasi senza applicazione di forza.

Articolo n.	finitura	MÜLLEX	pezzo
53.444.54	effetto inox	5019.80	53.70

▲ StopMatic e KickMatic non sono combinabili tra di loro!

Sistema rifiuti MÜLLEX ZK-TRIOXX 2 x 16, 40/45/50 per HETTICH AvanTech

kit composto da:

1 vaschetta

2 recipiente da 16 litri con maniglia di trasporto MÜLLEX 5170.00 con 1 coperchio

1 coperchio a vaschetta completo

sistemi di cassetto: HETTICH AvanTech
 norma altezza: norme SMS / norme EURO
 lunghezza nominale: 450 mm

Articolo n.	per lato	elemento	kit
53.446.50	16 mm	500 mm	126.20
53.446.51	19 mm	500 mm	126.20
53.446.52	16 mm	450 mm	126.20
53.446.53	19 mm	450 mm	126.20
53.446.54	16 mm	400 mm	126.20
53.446.55	19 mm	400 mm	126.20



53.446.50-55

Sistema rifiuti MÜLLEX ZK-TRIOXX 3 x 16, 55/60 per HETTICH AvanTech

kit composto da:

1 vaschetta

3 recipiente da 16 litri con maniglia di trasporto MÜLLEX 5190.00 con 1 coperchio

1 coperchio a vaschetta completo

sistemi di cassetto: HETTICH AvanTech
 norma altezza: norme SMS / norme EURO
 lunghezza nominale: 450 mm

Articolo n.	tipo	per lato	elemento	kit
53.446.60	Bio	16 mm	600 mm	140.50
53.446.61	Bio	19 mm	600 mm	140.50
53.446.62	City	16 mm	600 mm	138.70
53.446.63	City	19 mm	600 mm	138.70
53.446.64	Bio	16 mm	550 mm	140.80
53.446.65	Bio	19 mm	550 mm	140.50
53.446.66	City	16 mm	550 mm	138.70
53.446.67	City	19 mm	550 mm	138.70

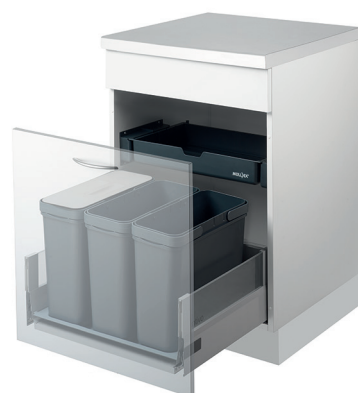

53.446.60-67



53.446.70-75

Sistema rifiuti MÜLLEX ZK-TRIOXX 2 x 16, 40/45/50 per HETTICH ArciTech

kit composto da:

1 vaschetta

2 recipiente da 16 litri con maniglia di trasporto MÜLLEX 5170.00 con 1 coperchio

1 coperchio a vaschetta completo

sistemi di cassetto:

HETTICH ArciTech

norma altezza:

norme SMS / norme EURO

lunghezza nominale:

450 mm

Articolo n.	per lato	elemento	kit
53.446.70	16 mm	500 mm	126.50
53.446.71	19 mm	500 mm	126.50
53.446.72	16 mm	450 mm	126.50
53.446.73	19 mm	450 mm	126.50
53.446.74	16 mm	400 mm	126.50
53.446.75	19 mm	400 mm	126.50

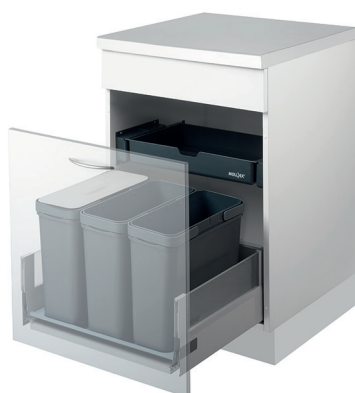

53.446.80-87

Sistema rifiuti MÜLLEX ZK-TRIOXX 3 x 16, 55/60 per HETTICH ArciTech

kit composto da:

1 vaschetta

3 recipiente da 16 litri con maniglia di trasporto MÜLLEX 5190.00 con 1 coperchio

1 coperchio a vaschetta completo

sistemi di cassetto:

HETTICH ArciTech

norma altezza:

norme SMS / norme EURO

lunghezza nominale:

450 mm

Articolo n.	tipo	per lato	elemento	kit
53.446.80	Bio	16 mm	600 mm	126.50
53.446.81	Bio	19 mm	600 mm	140.80
53.446.82	City	16 mm	600 mm	139.00
53.446.83	City	19 mm	600 mm	139.00
53.446.84	Bio	16 mm	550 mm	140.80
53.446.85	Bio	19 mm	550 mm	140.80
53.446.86	City	16 mm	550 mm	139.00
53.446.87	City	19 mm	550 mm	139.00

Sistema rifiuti MÜLLEX ZK-BOXX55/60 BIO per GRASS Vionario

kit composto da:

1 vaschetta con 8 fori, per spondine GRASS Vionario con ringhierine

1 recipiente BOXX 35 completo (volume 41 l) MÜLLEX 5155.00

2 sostegni ZK-BOXX e 4 tappi

1 telaio BOXX

1 bidocino con coperchio

1 recipiente supplementare

1 coperchio a vaschetta completo

norma altezza: norme SMS

lunghezza nominale: 450 mm

Articolo n.	per lato	elemento	MÜLLEX	kit
53.445.60	16 mm	550 mm	11640	177.00
53.445.61	19 mm	550 mm	11641	177.00
53.445.62	16 mm	600 mm	11636	177.00
53.445.63	19 mm	600 mm	11637	177.00

-  Accessori necessari: Kit da cassetto flessibili GRASS Vionario, argento vedere 53.010.21-29, pagina 1398
- Accessori necessari: Guide a estrazione totale GRASS Dynapro Soft-close con ammortizzatore a liquido vedere 51.176.83-89, pagina 1434
- Accessori opzionali: BOXX vaschetta per rifiuti alimentari in vedere 53.440.73, pagina 1584
- Accessori opzionali: Coperchio combi Müllex Activ per secchio vedere 53.440.69, pagina 1584
- Accessori opzionali: Contenitore supplementare piccolo vedere 53.440.77, pagina 1592
- Accessori opzionali: Telaio di ricambio MÜLLEX col.tit. per t vedere 53.440.78, pagina 1585
- Ricambi Müllex vedere pagina 1588



53.445.60-63

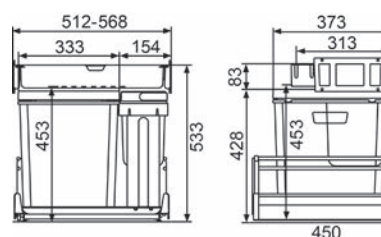

53.445.60-63



53.445.60-63

Sistema da avviamento a pedale MÜLLEX-KickMatic

Basta sfiorare leggermente il pedale ergonomico per estrarre delicatamente i sistemi estraibili BOXX, COMFORT od OEKONOM: la soluzione ideale per lo smaltimento **senza mani** dei rifiuti. L'estrazione è anche possibile con le mani, che avviene quasi senza applicazione di forza.

Articolo n.	finitura	MÜLLEX	pezzo
53.444.54	effetto inox	5019.80	53.70



53.444.54

 ~~StopMatic e KickMatic non sono combinabili tra di loro!~~



53.445.65-68

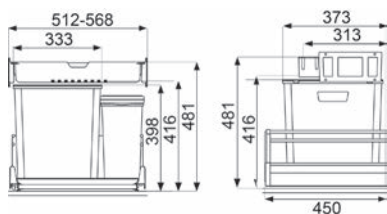

53.445.65-68



53.445.65-68



53.444.54

Sistema rifiuti MÜLLEX EURO ZK-BOXX55/60 per GRASS Vionaro

kit composto da:

1 vaschetta

1 recipiente EURO BOXX 35 completo (volume 41 l) MÜLLEX 5160.00

e telaio di copertura ribassato di 30 mm

1 recipiente supplementare da 16 litri con maniglia di trasporto, che può accogliere un sacco da 17 litri

1 coperchio a vaschetta completo

norma altezza:

norme SMS / norme EURO

lunghezza nominale:

450 mm

Articolo n.	per lato	elemento	MÜLLEX	kit
53.445.65	16 mm	550 mm	11640	155.00
53.445.66	19 mm	550 mm	11641	155.00
53.445.67	16 mm	600 mm	11636	155.00
53.445.68	19 mm	600 mm	11637	155.00

Accessori necessari: Kit da cassetto flessibili GRASS Vionaro, argento vedere 53.010.21-29, pagina 1398

Accessori necessari: Guide a estrazione totale GRASS Dynapro Soft-close con ammortizzatore a liquido vedere 51.176.83-89, pagina 1434

Accessori opzionali: BOXX vaschetta per rifiuti alimentari in vedere 53.440.73, pagina 1584

Accessori opzionali: Contenitore supplementare piccolo vedere 53.440.77, pagina 1592

Accessori opzionali: Contenitore da giardino con coperchio in vedere 53.440.76, pagina 1580

Ricambi Müllex vedere pagina 1588

Sistema da avviamento a pedale MÜLLEX-KickMatic

Basta sfiorare leggermente il pedale ergonomico per estrarre delicatamente i sistemi estraibili BOXX, COMFORT od OEKONOM: la soluzione ideale per lo smaltimento **senza mani** dei rifiuti. L'estrazione è anche possibile con le mani, che avviene quasi senza applicazione di forza.

Articolo n.	finitura	MÜLLEX	pezzo
53.444.54	effetto inox	5019.80	53.70

⚠ StopMatic e KickMatic non sono combinabili tra di loro!

Sistema rifiuti MÜLLEX ZK-BOXX55/60 City per GRASS Vionaro

kit composto da:

1 vaschetta

1 recipiente BOXX 35 completo (volume 41 l) MÜLLEX 5155.10

1 BOXX-Bag (53.440.71)

1 coperchio a vaschetta completo

norma altezza: norme SMS

lunghezza nominale: 450 mm

Articolo n.	per lato	elemento	MÜLLEX	kit
53.445.70	16 mm	550 mm	11642	154.00
53.445.71	19 mm	550 mm	11643	154.00
53.445.72	16 mm	600 mm	11638	154.00
53.445.73	19 mm	600 mm	11639	154.00

 Accessori necessari: Kit da cassetto flessibili GRASS Vionaro, argento vedere 53.010.21-29, pagina 1398

Accessori necessari: Guide a estrazione totale GRASS Dynapro Soft-close con ammortizzatore a liquido vedere 51.176.83-89, pagina 1434

Ricambi Müllex vedere pagina 1588



53.445.70-73

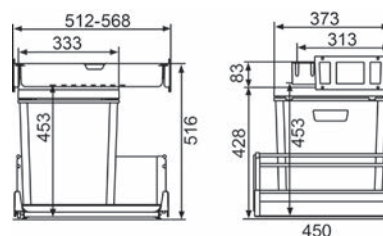

53.445.70-73



53.445.70-73

Sistema da avviamento a pedale MÜLLEX-KickMatic

Basta sfiorare leggermente il pedale ergonomico per estrarre delicatamente i sistemi estraibili BOXX, COMFORT od OEKONOM: la soluzione ideale per lo smaltimento **senza mani** dei rifiuti. L'estrazione è anche possibile con le mani, che avviene quasi senza applicazione di forza.

Articolo n.	finitura	MÜLLEX	pezzo
53.444.54	effetto inox	5019.80	53.70



53.444.54

 **StopMatic e KickMatic non sono combinabili tra di loro!**



53.445.44-49

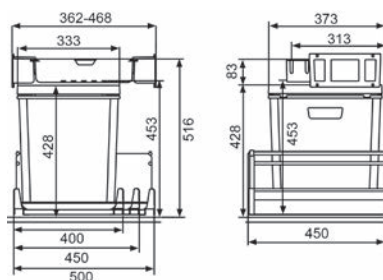

53.445.44-49

Sistema rifiuti MÜLLEX ZK-BOXX 40/45/50 per GRASS Vionaro

kit composto da:

1 vaschetta

1 recipiente BOXX 35 completo (volume 41 l) MÜLLEX 5140.00

1 coperchio a vaschetta completo

norma altezza:

norme SMS

lunghezza nominale:

450 mm

Articolo n.	per lato	elemento	MÜLLEX	kit
53.445.44	16 mm	400 mm	11648	140.80
53.445.45	19 mm	400 mm	11649	140.80
53.445.46	16 mm	450 mm	11646	140.80
53.445.47	19 mm	450 mm	11647	140.80
53.445.48	16 mm	500 mm	11648	140.80
53.445.49	19 mm	500 mm	11649	140.80

Accessori necessari: Kit da cassetto flessibili GRASS Vionaro, argento vedere 53.010.21-29, pagina 1398

Accessori necessari: Guide a estrazione totale GRASS Dynapro Soft-close con ammortizzatore a liquido vedere 51.176.83-89, pagina 1434

Ricambi Müllex vedere pagina 1588



53.445.44-45



53.445.46-47



53.445.48-49



53.444.54

Sistema da avviamento a pedale MÜLLEX-KickMatic

Basta sfiorare leggermente il pedale ergonomico per estrarre delicatamente i sistemi estraibili BOXX, COMFORT od OEKONOM: la soluzione ideale per lo smaltimento **senza mani** dei rifiuti. L'estrazione è anche possibile con le mani, che avviene quasi senza applicazione di forza.

Articolo n.	finitura	MÜLLEX	pezzo
53.444.54	effetto inox	5019.80	53.70

⚠ StopMatic e KickMatic non sono combinabili tra di loro!

Sistema rifiuti MÜLLEX EURO ZK-BOXX 40/45/50 per GRASS Vionaro

kit composto da:

1 vaschetta

1 recipiente EURO BOXX 35 completo (volume 41 l) MÜLLEX 5150.00

e telaio di copertura ribassato di 30 mm

1 coperchio a vaschetta completo

norma altezza:

norme SMS / norme EURO

lunghezza nominale:

450 mm

Articolo n.	per lato	elemento	MÜLLEX	kit
53.445.51	16 mm	400 mm	11648	135.50
53.445.52	19 mm	400 mm	11649	135.50
53.445.53	16 mm	450 mm	11646	135.50
53.445.54	19 mm	450 mm	11647	135.50
53.445.55	16 mm	500 mm	11648	135.50
53.445.56	19 mm	500 mm	11649	135.50

 Accessori necessari: Kit da cassetto flessibili GRASS Vionaro, argento vedere 53.010.21-29, pagina 1398

Accessori necessari: Guide a estrazione totale GRASS Dynapro Soft-close con ammortizzatore a liquido vedere 51.176.83-89, pagina 1434

Ricambi Müllex vedere pagina 1588



53.445.51-52



53.445.53-54



53.445.55-56



53.445.51-56

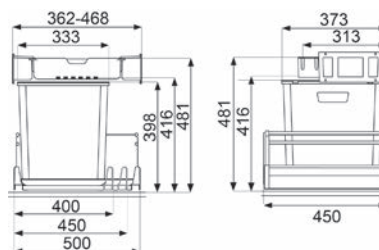

53.445.51-56

Sistema da avviamento a pedale MÜLLEX-KickMatic

Basta sfiorare leggermente il pedale ergonomico per estrarre delicatamente i sistemi estraibili BOXX, COMFORT od OEKONOM: la soluzione ideale per lo smaltimento

senza mani dei rifiuti. L'estrazione è anche possibile con le mani, che avviene quasi senza applicazione di forza.

Articolo n.	finitura	MÜLLEX	pezzo
53.444.54	effetto inox	5019.80	53.70



53.444.54

 StopMatic e KickMatic non sono combinabili tra di loro!



53.443.70-72

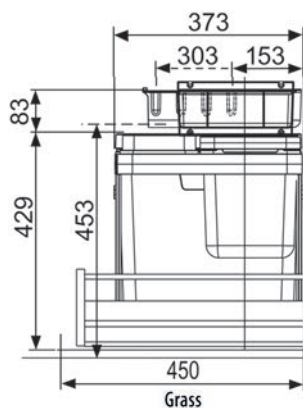

53.443.70-72

Sistema rifiuti MÜLLEX ZK-BOXX55/60 BIO per GRASS Nova Pro Classic / Deluxe

kit composto da:

- 1 vaschetta con 8 fori, per spondine HETTICH, BLUM o GRASS con ringhierine
- 1 recipiente BOXX 35 completo (volume 41 l) MÜLLEX 5155.00
- 2 sostegni ZK-BOXX e 4 tappi
- 1 telaio BOXX
- 1 bidoncino con coperchio
- 1 recipiente supplementare
- 1 coperchio a vaschetta completo

norma altezza: norme SMS

lunghezza nominale: 450 mm

Articolo n.	per lato	elemento	MÜLLEX	kit
53.443.70	16 mm	550 mm	10037	168.00
53.443.71	16 mm	600 mm	10039	168.00
53.443.72	19 mm	600 mm	10042	168.00

- Accessori necessari: Kit da cassetto flessibili GRASS Nova Pro Classic vedere 53.031.11-53.032.47, pagina 1404
- Accessori necessari: Kit di ringhierine a sezione circolare GRASS Nova Pro Classic bilaterale vedere 53.043.02-19, pagina 1407
- Accessori necessari: Guide a est.totale GRASS Nova Pro 70kg 4 vedere 53.035.25, pagina 1438
- Accessori opzionali: BOXX vaschetta per rifiuti alimentari in vedere 53.440.73, pagina 1584
- Accessori opzionali: Coperchio combi Müllex Activ per secchio vedere 53.440.69, pagina 1584
- Accessori opzionali: Contenitore supplementare piccolo vedere 53.440.77, pagina 1592
- Accessori opzionali: Telaio di ricambio MÜLLEX col.tit. per t vedere 53.440.78, pagina 1585
- Ricambi Müllex vedere pagina 1588



53.443.70-72



53.444.54

Sistema da avviamento a pedale MÜLLEX-KickMatic

Basta sfiorare leggermente il pedale ergonomico per estrarre delicatamente i sistemi estraibili BOXX, COMFORT od OEKONOM: la soluzione ideale per lo smaltimento **senza mani** dei rifiuti. L'estrazione è anche possibile con le mani, che avviene quasi senza applicazione di forza.

Articolo n.	finitura	MÜLLEX	pezzo
53.444.54	effetto inox	5019.80	53.70

⚠ StopMatic e KickMatic non sono combinabili tra di loro!

Sistema rifiuti MÜLLEX EURO ZK-BOXX55/60 per GRASS Nova Pro Classic / Deluxe

kit composto da:

1 vaschetta

1 recipiente EURO BOXX 35 completo (volume 41 l) MÜLLEX 5160.00 e telaio di copertura ribassato di 30 mm

1 recipiente supplementare da 16 litri con maniglia di trasporto, che può accogliere un sacco da 17 litri

1 coperchio a vaschetta completo

norma altezza: norme SMS / norme EURO

lunghezza nominale: 450 mm

Articolo n.	per lato	elemento	MÜLLEX	kit
53.443.88	16 mm	550 mm	10038	153.00
53.443.89	19 mm	550 mm	10041	153.00
53.443.90	16 mm	600 mm	10040	153.00
53.443.91	19 mm	600 mm	10043	153.00

 Accessori necessari: Kit da cassetto flessibili GRASS Nova Pro Classic vedere 53.031.11-53.032.47, pagina 1404

Accessori necessari: Kit di ringhierine a sezione circolare GRASS Nova Pro Classic bilaterale vedere 53.043.02-19, pagina 1407

Accessori necessari: Guide GRASS Nova Pro con ammortizzatore a liquido vedere 53.035.25-29, pagina 1438

Accessori opzionali: BOXX vaschetta per rifiuti alimentari in vedere 53.440.73, pagina 1584

Accessori opzionali: Contenitore supplementare piccolo vedere 53.440.77, pagina 1592

Accessori opzionali: Contenitore da giardino con coperchio in vedere 53.440.76, pagina 1580

Ricambi Müllex vedere pagina 1588



53.443.88-91

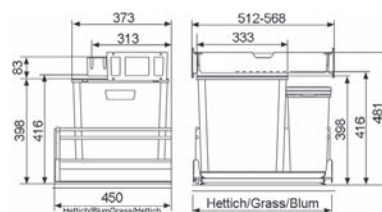

53.443.88-91



53.443.88-91

Sistema da avviamento a pedale MÜLLEX-KickMatic

Basta sfiorare leggermente il pedale ergonomico per estrarre delicatamente i sistemi estraibili BOXX, COMFORT od OEKONOM: la soluzione ideale per lo smaltimento **senza mani** dei rifiuti. L'estrazione è anche possibile con le mani, che avviene quasi senza applicazione di forza.



53.444.54

Articolo n.	finitura	MÜLLEX	pezzo
53.444.54	effetto inox	5019.80	53.70

 ~~StopMatic e KickMatic non sono combinabili tra di loro!~~



53.443.75-78

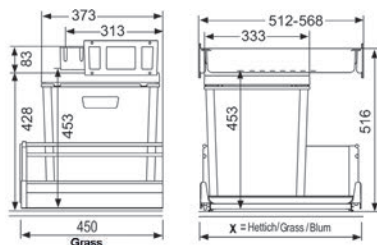

53.443.75-78



53.443.75-78



53.444.54

Sistema rifiuti MÜLLEX ZK-BOXX55/60 City per GRASS Nova Pro Classics / Deluxe

kit composto da:

1 vaschetta

1 recipiente BOXX 35 completo (volume 41 l) MÜLLEX 5155.10

1 BOXX-Bag (53.440.71)

1 coperchio a vaschetta completo

norma altezza: norme SMS

lunghezza nominale: 450 mm

Articolo n.	per lato	elemento	MÜLLEX	kit
53.443.75	16 mm	550 mm	10038	154.00
53.443.76	19 mm	550 mm	10041	154.00
53.443.77	16 mm	600 mm	10040	154.00
53.443.78	19 mm	600 mm	10043	154.00

Accessori necessari: Kit da cassetto flessibili GRASS Nova Pro Classic vedere 53.031.11-53.032.47, pagina 1404

Accessori necessari: Kit di ringhierine a sezione circolare GRASS Nova Pro Classic bilaterale vedere 53.043.02-19, pagina 1407

Accessori necessari: Guide GRASS Nova Pro con ammortizzatore a liquido vedere 53.035.25-29, pagina 1438

Ricambi Müllex vedere pagina 1588

Sistema da avviamento a pedale MÜLLEX-KickMatic

Basta sfiorare leggermente il pedale ergonomico per estrarre delicatamente i sistemi estraibili BOXX, COMFORT od OEKONOM: la soluzione ideale per lo smaltimento **senza mani** dei rifiuti. L'estrazione è anche possibile con le mani, che avviene quasi senza applicazione di forza.

Articolo n.	finitura	MÜLLEX	pezzo
53.444.54	effetto inox	5019.80	53.70

⚠ StopMatic e KickMatic non sono combinabili tra di loro!

Sistema rifiuti MÜLLEX ZK-BOXX40/45/50 per GRASS Nova Pro Classic / Deluxe

kit composto da:

1 vaschetta

1 recipiente BOXX 35 completo (volume 41 l) MÜLLEX 5140.00

1 coperchio a vaschetta completo

norma altezza: norme SMS

lunghezza nominale: 450 mm

Articolo n.	per lato	elemento	MÜLLEX	kit
53.443.57	16 mm	400 mm	10984	140.80
53.443.58	16 mm	450 mm	10985	140.80
53.443.59	16 mm	500 mm	10986	140.80

 Accessori necessari: Kit da cassetto flessibili GRASS Nova Pro Classic vedere 53.031.11-53.032.47, pagina 1404

Accessori necessari: Kit di ringhierine a sezione circolare GRASS Nova Pro Classic bilaterale vedere 53.043.02-19, pagina 1407

Accessori necessari: Guide GRASS Nova Pro con ammortizzatore a liquido vedere 53.035.25-29, pagina 1438

Ricambi Müllex vedere pagina 1588



53.443.57



53.443.58



53.443.59



53.443.57-59

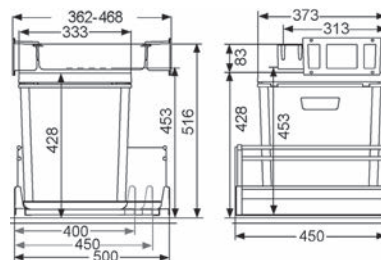

53.443.57-59

Sistema da avviamento a pedale MÜLLEX-KickMatic

Basta sfiorare leggermente il pedale ergonomico per estrarre delicatamente i sistemi estraibili BOXX, COMFORT od OEKONOM: la soluzione ideale per lo smaltimento **senza mani** dei rifiuti. L'estrazione è anche possibile con le mani, che avviene quasi senza applicazione di forza.

Articolo n.	finitura	MÜLLEX	pezzo
53.444.54	effetto inox	5019.80	53.70



53.444.54

 **StopMatic e KickMatic non sono combinabili tra di loro!**



53.443.82-94

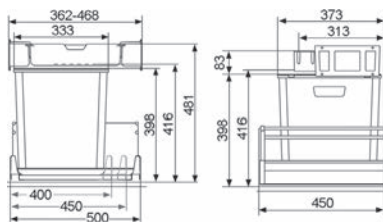

53.443.82-94

Sistema rifiuti MÜLLEX EURO ZK-BOXX 40/45/50 per GRASS Nova Pro Classic / Deluxe

kit composto da:

1 vaschetta

1 recipiente EURO BOXX 35 completo (volume 41 l) MÜLLEX 5150.00 e **telaio di copertura ribassato di 30 mm**

1 coperchio a vaschetta completo

norma altezza:

norme SMS / norme EURO

lunghezza nominale:

450 mm

Articolo n.	per lato	elemento	MÜLLEX	kit
53.443.82	16 mm	400 mm	10984	135.50
53.443.83	16 mm	450 mm	10985	135.50
53.443.94	16 mm	500 mm	10986	135.50

 Accessori necessari: Kit di ringhierine a sezione circolare GRASS Nova Pro Classic bilaterale vedere 53.043.02-19, pagina 1407

Accessori necessari: Kit da cassetto flessibili GRASS Nova Pro Classic vedere 53.031.11-53.032.47, pagina 1404

Accessori necessari: Guide GRASS Nova Pro con ammortizzatore a liquido vedere 53.035.25-29, pagina 1438

Ricambi Müllex vedere pagina 1588



53.443.82



53.443.83



53.443.94



53.444.54

Sistema da avviamento a pedale MÜLLEX-KickMatic

Basta sfiorare leggermente il pedale ergonomico per estrarre delicatamente i sistemi estraibili BOXX, COMFORT od OEKONOM: la soluzione ideale per lo smaltimento **senza mani** dei rifiuti. L'estrazione è anche possibile con le mani, che avviene quasi senza applicazione di forza.

Articolo n.	finitura	MÜLLEX	pezzo
53.444.54	effetto inox	5019.80	53.70

 **StopMatic e KickMatic non sono combinabili tra di loro!**

Sistema rifiuti MÜLLEX ZK-TRIOXX 3 x 16 per Secchio per rifiuti MÜLLEX ZK-TRIOXX 3 x 16 per GRASS Nova Pro Classic / Deluxe

kit composto da:

1 vaschetta

3 recipiente da 16 litri con maniglia di trasporto MÜLLEX 5190.00 con 1 coperchio

1 coperchio a vaschetta completo

norma altezza: norme SMS / norme EURO

lunghezza nominale: 450 mm

Articolo n.	per lato	elemento	MÜLLEX	kit
53.444.10	16 mm	550 mm	10038	139.00
53.444.11	19 mm	550 mm	10041	139.00
53.444.12	16 mm	600 mm	10040	139.00
53.444.13	19 mm	600 mm	10043	139.00

 Accessori necessari: Kit da cassetto flessibili GRASS Nova Pro Classic vedere 53.031.11-53.032.47, pagina 1404

Accessori necessari: Kit di ringhierine a sezione circolare GRASS Nova Pro Classic bilaterale vedere 53.043.02-19, pagina 1407

Accessori necessari: Guide GRASS Nova Pro con ammortizzatore a liquido vedere 53.035.25-29, pagina 1438

Ricambi Müllex vedere pagina 1588



53.444.10-13

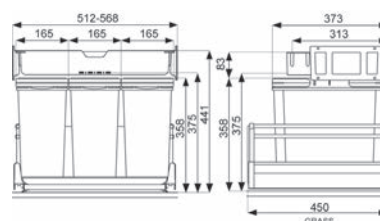

53.444.10-13



53.444.10-13

Sistema da avviamento a pedale MÜLLEX-KickMatic

Basta sfiorare leggermente il pedale ergonomico per estrarre delicatamente i sistemi estraibili BOXX, COMFORT od OEKONOM: la soluzione ideale per lo smaltimento **senza mani** dei rifiuti. L'estrazione è anche possibile con le mani, che avviene quasi senza applicazione di forza.

Articolo n.	finitura	MÜLLEX	pezzo
53.444.54	effetto inox	5019.80	53.70



53.444.54

 **StopMatic e KickMatic non sono combinabili tra di loro!**



53.433.20-26

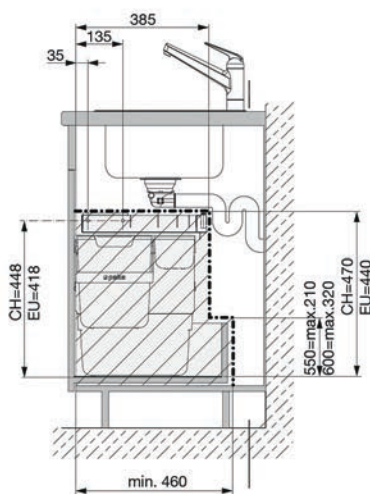

53.433.20-26



53.444.54

Sistema rifiuti PEKA OekoUniversal 40+6+1.2 per BLUM/GRASS/HETTICH

Kit-secchio per i rifiuti per tutte le più comuni guide per cassette

Kit formato da:

- 1 x secchi per rifiuti 40 litri 200.1668.43, regolazione dell'altezza
- 1 x secchio per compost incl. coperchio 6 litri
- 1 x recipiente 1.2 litri
- 1 x partizione
- 1 x Estraibile ripiani in metallo
- 1 x tappetino per cassetto

norma altezza: norme SMS / norme EURO

lunghezza nominale: 450 mm

elemento: 550 mm

Articolo n.	per lato	sistemi di cassetto	pezzo
53.433.20	16 mm	BLUM Legrabox / GRASS Vionario	165.00
53.433.21	16 mm	GRASS Nova Pro Classic	165.00
53.433.22	16 mm	BLUM Tandembox (Intivo/Antaro/Plus)	165.00

elemento: 600 mm

Articolo n.	per lato	sistemi di cassetto	pezzo
53.433.23	16 / 19 mm	HETTICH ArciTech	165.00
53.433.24	16 mm	BLUM Legrabox / GRASS Vionario	165.00
53.433.25	16 mm	GRASS Nova Pro Classic	165.00
53.433.26	16 mm	BLUM Tandembox (Intivo/Antaro/Plus)	165.00

- Accessori necessari: Cassetti AT H 94/186 L450/E600 argento vedere 91.635.37, pagina 1353
- Accessori necessari: Actro guide Silent Syst SM16 60kg L450 vedere 91.492.42, pagina 1422
- Accessori necessari: Kit da cassetto flessibili GRASS Vionario, argento vedere 53.010.21-29, pagina 1398
- Accessori necessari: Doppia Estr. Dynapro 70 kg NL 450 mm vedere 51.176.83, pagina 1434
- Accessori necessari: Kit da cassetto flessibili GRASS Nova Pro Classic vedere 53.031.11-53.032.47, pagina 1404
- Accessori necessari: Kit di ringhierine a sezione circolare GRASS Nova Pro Classic bilaterale vedere 53.043.02-19, pagina 1407
- Accessori necessari: Guide a est.totale GRASS Nova Pro 70kg 4 vedere 53.035.25, pagina 1438
- Accessori opzionali: Pedale PEKA vedere 53.432.56, pagina 1569

Sistema da avviamento a pedale MÜLLEX-KickMatic

Basta sfiorare leggermente il pedale ergonomico per estrarre delicatamente i sistemi estraibili BOXX, COMFORT od OEKONOM: la soluzione ideale per lo smaltimento **senza mani** dei rifiuti. L'estrazione è anche possibile con le mani, che avviene quasi senza applicazione di forza.

Articolo n.	finitura	MÜLLEX	pezzo
53.444.54	effetto inox	5019.80	53.70

▲ StopMatic e KickMatic non sono combinabili tra di loro!

Sistema rifiuti PEKA Oeko FreezyBoy 40 per HETTICH/BLUM/GRASS

kit formato da:

1 secchi per rifiuti 40 litri

1 FreezyBoy con recipienti interno 7 litri, con spina CH / adattatore EU

1 fermo per ripiani per secchi per rifiuti e FreezyBoy

1 estraibile ripiani in metallo

sistemi di cassetto: HETTICH AvanTech / BLUM Legrabox / GRASS Vionaro

materiale: plastica

finitura: antracite

norma altezza: norme SMS / norme EURO

lunghezza nominale: 450 mm

elemento: 600 mm

per lato: 16 / 19 mm

tipo: FreezyBoy

tensione d'esercizio: 230 V

tipo tensione: AC

PEKA: 200.1987.43

altezza di montaggio: 440 / 470 mm

Articolo n.	larghezza montaggio	profondità di montaggio	spina	pezzo
53.433.85	562 - 568 mm	450 mm	T12 3 poli	1054.00
53.433.86	562 - 568 mm	450 mm	Schuko (DE)	1059.00

- ⚙️ Accessori necessari: cassetto, cassetto interno A 139 mm LN 4 vedere 92.107.43, pagina 1326
- Accessori necessari: Vionara spondina H185 / NL450 bianco vedere 53.011.25, pagina 1395
- Accessori necessari: 770F4502S SW-M Spondina LEGRABOX, 450 mm vedere 53.842.35 su www.opo.ch
- Accessori necessari: 770F4502S OG-M Spondina LEGRABOX, 450 mm vedere 53.852.35 su www.opo.ch
- Accessori necessari: 770F4502S OG-M Spondina LEGRABOX, 450 mm vedere 53.862.35 su www.opo.ch
- Accessori necessari: 770F4502S TS-M Spondina LEGRABOX, 450 mm vedere 53.872.35 su www.opo.ch
- Accessori necessari: 770F4502I INGL Spondina LEGRABOX, 450 mm vedere 53.882.35 su www.opo.ch
- Accessori opzionali: Pedale PEKA vedere 53.432.56, pagina 1569 - 1570, 1583

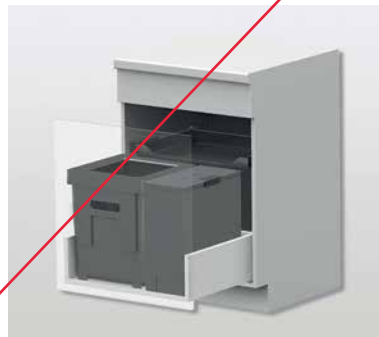

53.433.85-86

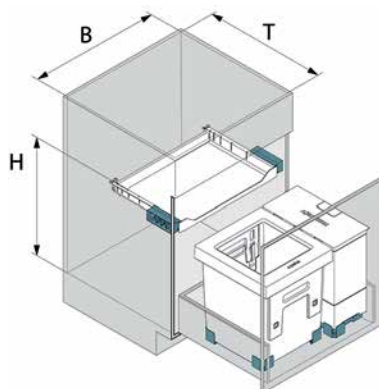

53.433.85-86

Sistema rifiuti PEKA OekoUniversal 40+17 per BLUM/GRASS/HETTICH

Kit secchio per i rifiuti per guide per cassette

Kit formato da:

- 1 x secchi per rifiuti 40 litri 200.1669.43, regolazione dell'altezza
- 1 x recipiente supplementare incl. Coperchio 17 litri
- 1 x angolo di depressione
- 1 x Estraibile ripiani in metallo
- 1 x tappetino per cassetto

elemento: 600 mm
norma altezza: norme SMS / norme EURO
lunghezza nominale: 450 mm

per lato: 16 mm

Articolo n.	sistemi di cassetto	PEKA	pezzo
53.433.30	BLUM Legrabox / GRASS Vionaro	200.1697.62	147.60
53.433.31	GRASS Nova Pro	200.1707.62	147.60
53.433.32	BLUM Tandembox (Intivo/Antaro/Plus)	200.1717.62	147.60

per lato: 19 mm

Articolo n.	sistemi di cassetto	PEKA	pezzo
53.433.33	HETTICH ArciTech	200.1718.62	147.60

- ⌘ Accessori necessari: Cassetti AT H 94/186 L450/E600 argento vedere 91.635.37, pagina 1353
- Accessori necessari: Kit da cassetto flessibili GRASS Vionaro, argento vedere 53.010.21-29, pagina 1398
- Accessori necessari: Kit da cassetto flessibili GRASS Nova Pro Classic vedere 53.031.11-53.032.47, pagina 1404
- Accessori necessari: Kit di ringhierine a sezione circolare GRASS Nova Pro Classic bilaterale vedere 53.043.02-19, pagina 1407



53.433.30-33

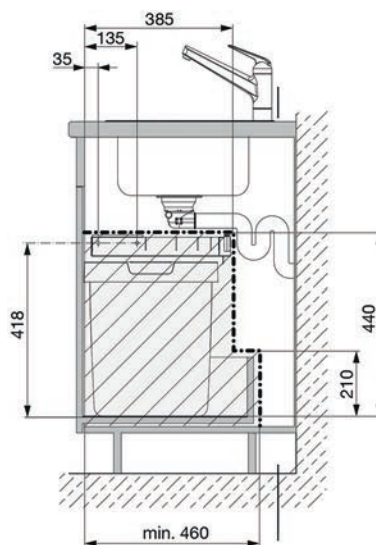

53.433.30-33

Pedale PEKA

cromato opaco, per sistemi di raccolta rifiuti differenziata PEKA OekoCompleto und OekoUniversal, per un'apertura senza mani, integrabile in qualsiasi momento, per spessore del fondo del mobile 16 e 19 mm, corsa espulsore 45 mm, **ritorno zoccolo min. 25 mm**

materiale: acciaio
finitura: cromata opaca

Articolo n.	altezza zoccolo	PEKA	pezzo
53.432.56	75 mm	200.1401.00	40.50



53.432.56



53.433.40-47

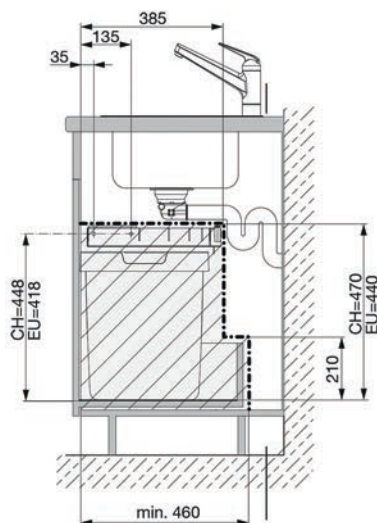

53.433.40-47

Sistema rifiuti PEKA OekoUniversal 40 per BLUM/GRASS/HETTICH

Kit-secchio per i rifiuti per guide per cassette

Kit formato da:

- 1 x secchi per rifiuti 40 litri 200.1671.43, regolazione dell'altezza
- 1 x angolo di depressione
- 1 x Estraibile ripiani in metallo
- 1 x tappetino per cassetto

norma altezza: norme SMS / norme EURO
lunghezza nominale: 450 mm

elemento: 450 mm, per lato: 16 mm

Articolo n.	sistemi di cassetto	PEKA	pezzo
53.433.40	BLUM Legrabox / GRASS Vionaro	200.1703.62	127.20
53.433.41	GRASS Nova Pro	200.1713.62	127.20
53.433.42	BLUM Tandembox (Intivo/Antaro/Plus)	200.1723.62	127.20

elemento: 450 mm, per lato: 19 mm

Articolo n.	sistemi di cassetto	PEKA	pezzo
53.433.43	HETTICH ArciTech	200.1724.62	127.20

elemento: 500 mm, per lato: 16 mm

Articolo n.	sistemi di cassetto	PEKA	pezzo
53.433.44	BLUM Legrabox / GRASS Vionaro	200.1701.62	127.20
53.433.45	GRASS Nova Pro	200.1711.62	127.20
53.433.46	BLUM Tandembox (Intivo/Antaro/Plus)	200.1721.62	127.20

elemento: 500 mm, per lato: 19 mm

Articolo n.	sistemi di cassetto	PEKA	pezzo
53.433.47	HETTICH ArciTech	200.1703.62	127.20

- ⚙️ Accessori necessari: Cassetti AT H 94/186 L450/E600 argento vedere 91.635.37, pagina 1353
- Accessori necessari: Kit da cassetto flessibili GRASS Vionaro, argento vedere 53.010.21-29, pagina 1398
- Accessori necessari: Kit da cassetto flessibili GRASS Nova Pro Classic vedere 53.031.11-53.032.47, pagina 1404
- Accessori necessari: Kit di ringhierine a sezione circolare GRASS Nova Pro Classic bilaterale vedere 53.043.02-19, pagina 1407



53.432.56

Pedale PEKA

cromato opaco, per sistemi di raccolta rifiuti differenziata PEKA OekoCompleto und OekoUniversal, per un'apertura senza mani, integrabile in qualsiasi momento, per spessore del fondo del mobile 16 e 19 mm, corsa espulsore 45 mm, **ritorno zoccolo min. 25 mm**

materiale: acciaio
finitura: cromata opaca

Articolo n.	altezza zoccolo	PEKA	pezzo
53.432.56	75 mm	200.1401.00	40.50

Sistema rifiuti PEKA Oeko Universal Spider 40 per HETTICH/BLUM/GRASS

set pattumiera con griglia separatrice Spider per bottiglie e detersivi

kit formato da:

1 secchio della spazzatura da 40 litri 200.2115.43

1 griglia separatrice per bottiglie Spider

1 squadra di posizionamento

1 ripiano estraibile in metallo (incluso il materiale di montaggio)

1 tappetino per cassetto

materiale:	plastica
finitura:	antracite
norma altezza:	norme SMS / norme EURO
lunghezza nominale:	450 mm
larghezza mobile:	600 mm
larghezza montaggio:	562 - 568 mm
altezza di montaggio:	440 / 470 mm
profondità di montaggio:	385 mm
tipo:	Spider

per lato: 19 mm

Articolo n.	sistemi di cassetto	kit
53.433.50	BLUM TANDEMBOX antaro / HETTICH ArciTech	168.00
53.433.53	BLUM Legrabox / GRASS Vionaro / HETTICH AvanTech	170.00

per lato: 16 mm

Articolo n.	sistemi di cassetto	kit
53.433.51	BLUM TANDEMBOX antaro	168.00
53.433.52	BLUM Legrabox / GRASS Vionaro / HETTICH AvanTech	168.00

Griglie fermabottiglie PEKA Spider

a due fila, per cassetto con pannello posteriore in legno (spessore 16 mm)

Articolo n.	colore	L/A/P	elemento	pezzo
54.024.25	bianco	195/44/418 mm	275 / 300 mm	26.50
54.024.26	antracite	195/44/418 mm	275 / 300 mm	27.80

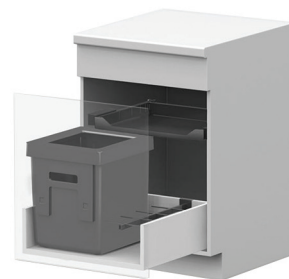

53.433.50-53

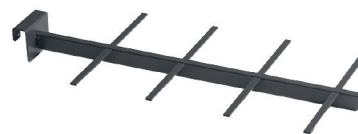

54.024.25-26

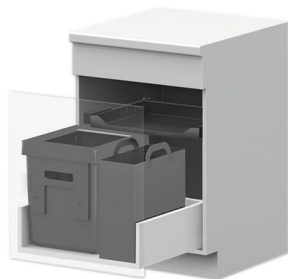

53.433.55-58

Sistema rifiuti PEKA Oeko Universal 40 Bag per HETTICH/BLUM/GRASS

Set pattumiera con borsa multiuso Oeko Bag per il materiale riciclato

Kit formato da:

1 secchio della spazzatura da 40 litri 200.2116.43

1 borsa multiuso Oeko Bag da 19 litri

1 squadra di posizionamento

1 ripiano estraibile in metallo (incluso il materiale di montaggio)

1 tappetino per cassetto

materiale:	plastica
finitura:	antracite
norma altezza:	norme SMS / norme EURO
lunghezza nominale:	450 mm
larghezza mobile:	600 mm
larghezza montaggio:	562 - 568 mm
altezza di montaggio:	440 / 470 mm
profondità di montaggio:	385 mm
tipo:	Bag

per lato: 19 mm

Articolo n.	sistemi di cassetto	kit
53.433.55	BLUM TANDEMBOX antaro / HETTICH ArciTech	153.00
53.433.58	BLUM Legrabox / GRASS Vionario / HETTICH AvanTech	168.00

per lato: 16 mm

Articolo n.	sistemi di cassetto	kit
53.433.56	BLUM TANDEMBOX antaro	153.00
53.433.57	BLUM Legrabox / GRASS Vionario / HETTICH AvanTech	153.00

Tappetino per cassetto PEKA Oeko Universal

per Oeko Universal 40+6+1,2 litri
da tagliare in modo individuale

colore: grigio
materiale: plastica

Articolo n.	L/A/P	pezzo
53.432.70	538/1/480 mm	16.00



53.432.70

Tappetino per cassetto PEKA Oeko Universal

per Oeko Universal 40 litri e 17+17 litri
da tagliare in modo individuale

colore: grigio
materiale: plastica

Articolo n.	larghezza mobile	L/A/P	pezzo
53.432.71	450 / 500 mm	438/1/480 mm	14.70



53.432.71

Tappetino per cassetto PEKA Oeko Universal

per Oeko Universal 40+17 litri, 17+17+17 litri, 40 litri+Spider e 40 litri+Bag
da tagliare in modo individuale

colore: grigio
materiale: plastica

Articolo n.	larghezza mobile	L/A/P	pezzo
53.432.72	550 / 600 mm	535/1/480 mm	16.00



53.432.72

Tappetino per cassetto PEKA Oeko Universal 40+17+17 l

per Oeko Universal 40+17+17 litri
da tagliare in modo individuale

colore: grigio
materiale: plastica

Articolo n.	larghezza mobile	L/A/P	pezzo
53.432.73	900 mm	825/1/480 mm	36.60

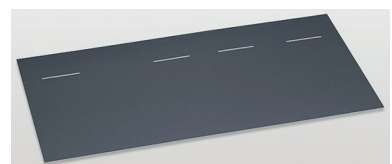

53.432.73

Sistema rifiuti Eisinger-Sorter Serie 350 Composta per BLUM / GRASS / HETTICH

tipo 550/600 Composta

con portata a partire da 50 kg

kit composto da:

1 vaschetta inferiore

1 recipiente da 40 litri per sacchi rifiuti da 35 litri o 2x17 litri

1 recipiente da 5,5 litri per compost con coperchio e filtro ai carboni attivi integrato

1 coperchio a vaschetta

norma altezza: norme SMS

per lato: 16 / 19 mm

lunghezza nominale: 450 mm

Articolo n.	A/P montaggio	elemento	Eisinger	kit
53.430.96	458/450	550 mm	121.0032.743	353.00
53.430.98	458/450	600 mm	121.0030.902	353.00

 Accessori necessari: Cassetti AT H 94/186 L450/E600 argento vedere 91.635.37, pagina 1353

Accessori necessari: Kit da cassetto flessibili GRASS Vionaro, argento vedere 53.010.21-29, pagina 1398

Accessori necessari: Kit da cassetto flessibili GRASS Nova Pro Classic vedere 53.031.11-53.032.47, pagina 1404

Accessori necessari: Kit di ringhierine a sezione circolare GRASS Nova Pro Classic bilaterale vedere 53.043.02-19, pagina 1407

Accessori opzionali: Filtro ai carboni attivi vedere 53.430.89, pagina 1575

Accessori opzionali: Cassetto estraibile FRANKE / Eisinger Sorter Serie 300 R / 350 vedere 53.430.40-42, pagina 1599



53.430.96-98

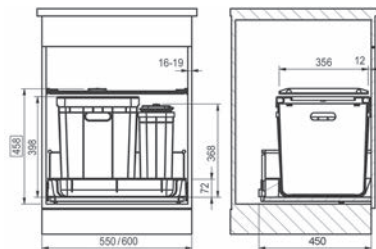

53.430.96-98



53.428.20



53.428.21

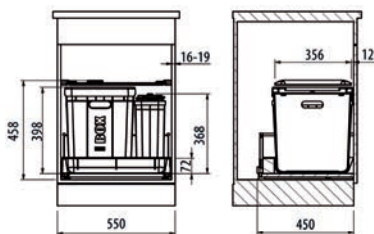

53.428.20

Sistema rifiuti FRANKE-Sorter Serie 350 Composta per BLUM / GRASS / HETTICH

tipo 550/600 Composta

con portata a 50 kg

kit composto da:

1 vaschetta inferiore

1 recipiente da 40 litri per sacchi rifiuti da 35 litri

1 recipiente da 5,5 litri per compost

1 coperchio o 1 cassetto estraibile con pannello posteriore telescopico

per lato: 16 / 19 mm

lunghezza nominale: 450 mm

altezza di montaggio: 458 mm, elemento: 550 mm

Articolo n.	esecuzione	norma altezza	pezzo
53.428.20	Coperchio	norme SMS	245.00
53.428.21	Cassetto estraibile	norme SMS	315.00

altezza di montaggio: 458 mm, elemento: 600 mm

Articolo n.	esecuzione	norma altezza	pezzo
53.428.22	Coperchio	norme SMS	245.00
53.428.23	Cassetto estraibile	norme SMS	315.00

altezza di montaggio: 435 mm, elemento: 600 mm

Articolo n.	esecuzione	norma altezza	pezzo
53.428.24	coperchio Euro	norme SMS / norme EURO	245.00
53.428.25	cassetto estraibile Euro	norme SMS / norme EURO	315.00

 Accessori necessari: Cassetti AT H 94/186 L450/E600 argento vedere 91.635.37, pagina 1353

Accessori necessari: Kit da cassetto flessibili GRASS Vionaro, argento vedere 53.010.21-29, pagina 1398

Accessori necessari: Kit da cassetto flessibili GRASS Nova Pro Classic vedere 53.031.11-53.032.47, pagina 1404

Accessori necessari: Kit di ringhierine a sezione circolare GRASS Nova Pro Classic bilaterale vedere 53.043.02-19, pagina 1407

Accessori opzionali: Filtro ai carboni attivi vedere 53.430.89, pagina 1575

Accessori opzionali: Cassetto estraibile FRANKE / Eisinger Sorter Serie 300 R / 350 vedere 53.430.40-42, pagina 1599

Sistema rifiuti FRANKE-SorterSerie 350 Varia per BLUM / GRASS / HETTICH

tipo 550/600 Varia

con portata a 50 kg

kit composto da:

1 vaschetta inferiore

1 recipiente da 40 litri per sacchi rifiuti da 35 litri

1 Rack + Tab-Box

1 coperchio o 1 cassetto estraibile con pannello posteriore telescopico

norma altezza: norme SMS

per lato: 16 / 19 mm

lunghezza nominale: 450 mm

Articolo n.	altezza di montaggio	elemento	esecuzione	FRANKE	pezzo
53.428.35	458 mm	550 mm	Coperchio	121.0307.534	238.00
53.428.36	458 mm	550 mm	Cassetto estraibile	121.0307.535	308.00
53.428.37	458 mm	600 mm	Coperchio	121.0307.536	238.00
53.428.38	458 mm	600 mm	Cassetto estraibile	121.0307.537	308.00

- 🔗 Accessori necessari: Cassetti AT H 94/186 L450/E600 argento vedere 91.635.37, pagina 1353
- Accessori necessari: Kit da cassetto flessibili GRASS Vionara, argento vedere 53.010.21-29, pagina 1398
- Accessori necessari: Kit da cassetto flessibili GRASS Nova Pro Classic vedere 53.031.11-53.032.47, pagina 1404
- Accessori necessari: Kit di ringhierine a sezione circolare GRASS Nova Pro Classic bilaterale vedere 53.043.02-19, pagina 1407
- Accessori opzionali: Filtro ai carboni attivi vedere 53.430.89, pagina 1575
- Accessori opzionali: Cassetto estraibile FRANKE / Eisinger Sorter Serie 300 R / 350 vedere 53.430.40-42, pagina 1599



53.428.35+37



53.428.36+38

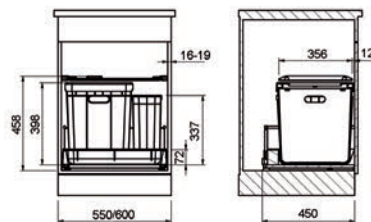

53.428.35-38



53.428.30



53.428.32

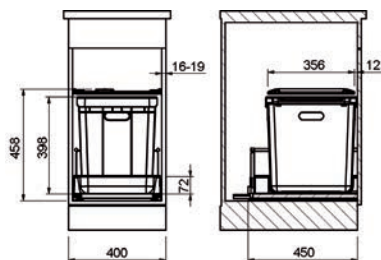

53.428.30

Sistema rifiuti FRANKE-Sorter Serie 350 per BLUM / GRASS / HETTICH

tipo 40/45/50

con portata a partire da 50 kg

kit composto da:

1 vaschetta inferiore

1 recipiente da 40 litri per sacchi rifiuti da 35 litri posteriore o laterale

1 recipiente da 5,5 litri per prodotti di pulizia (.31-.33)

1 coperchio o 1 cassetto estraibile con pannello posteriore telescopico

norma altezza:

norme SMS

per lato:

16 / 19 mm

lunghezza nominale:

450 mm

Articolo n.	altezza di montaggio	elemento	esecuzione	FRANKE	pezzo
53.428.30	458 mm	400 mm	Coperchio	121.0307.552	183.00
53.428.31	458 mm	450 mm	Coperchio	121.0307.553	197.00
53.428.32	458 mm	500 mm	Coperchio	121.0307.554	205.00
53.428.33	458 mm	500 mm	Cassetto estraibile	121.0307.555	274.00

- ☞ Accessori necessari: Cassetti AT H 94/186 L450/E600 argento vedere 91.635.37, pagina 1353
- Accessori necessari: Kit da cassetto flessibili GRASS Vionaro, argento vedere 53.010.21-29, pagina 1398
- Accessori necessari: Kit da cassetto flessibili GRASS Nova Pro Classic vedere 53.031.11-53.032.47, pagina 1404
- Accessori necessari: Kit di ringhierine a sezione circolare GRASS Nova Pro Classic bilaterale vedere 53.043.02-19, pagina 1407
- Accessori opzionali: Filtro ai carboni attivi vedere 53.430.89, pagina 1575
- Accessori opzionali: Cassetto estraibile FRANKE / Eisinger Sorter Serie 300 R / 350 vedere 53.430.40-42, pagina 1599

Sistema rifiuti FRANKE-Sorter Serie 350 H Composta 60 per BLUM Tandembox

sistema sospeso tipo 600 Composta

con portata sino a 50 kg

combinabile in modo ottimale con BLUM Servo-Drive

kit composto da:

1 recipiente da 40 litri per sacchi rifiuti da 35 litri

1 recipiente da 5,5 litri per compost

1 recipiente da 2,1 litri

1 kit di adattatori per spessore franco 16 mm

1 coperchio o 1 cassetto estraibile con pannello posteriore telescopico

elemento: 600 mm
norma altezza: norme SMS
per lato: 16 / 19 mm
lunghezza nominale: 500 mm

Articolo n.	altezza di montaggio	esecuzione	FRANKE	pezzo
53.428.42	439 mm	Coperchio	121.0307.561	192.00
53.428.43	439 mm	Cassetto estraibile	121.0307.562	272.00



53.428.42



53.428.43

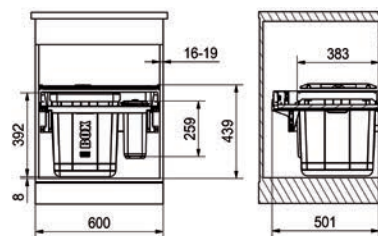

53.428.42-43

Filtro ai carboni attivi

kit da 6 pezzi

Articolo n.	L/L/A	FRANKE	kit
53.430.89	153/63/15 mm	133.0038.254	10.10



53.430.89



53.428.44



53.428.45

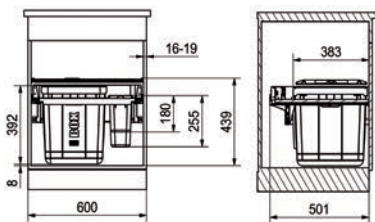

53.428.44



53.430.89

Sistema rifiuti FRANKE-Sorter Serie 350 H Varia per BLUM Tandembox sistema sospeso tipo 600 Varia

con portata sino a 50 kg
combinabile in modo ottimale con BLUM Servo-Drive
kit composto da:

- 1 recipiente da 40 litri per sacchi rifiuti da 35 litri
- 2 recipiente da 2,1 litri
- 2 recipiente da 1,5 litri
- 1 coperchio o 1 cassetto estraibile con pannello posteriore telescopico

elemento: 600 mm
norma altezza: norme SMS
per lato: 16 / 19 mm
lunghezza nominale: 500 mm

Articolo n.	altezza di montaggio	esecuzione	FRANKE	pezzo
53.428.44	439 mm	Coperchio	121.0307.559	192.00
53.428.45	439 mm	Cassetto estraibile	121.0307.560	272.00

Filtro ai carboni attivi

kit da 6 pezzi

Articolo n.	L/L/A	FRANKE	kit
53.430.89	153/63/15 mm	133.0038.254	10.10

Sistema rifiuti FRANKE-Sorter Serie 350 H Varia per BLUM Tandembox

sistema sospeso tipo 550 Varia

con portata sino a 50 kg

combinabile in modo ottimale con BLUM Servo-Drive

kit composto da:

1 recipiente da 40 litri per sacchi rifiuti da 35 litri

2 recipiente da 1,5 litri

1 coperchio o 1 cassetto estraibile con pannello posteriore telescopico

elemento: 550 mm

norma altezza: norme SMS

per lato: 16 / 19 mm

lunghezza nominale: 500 mm

Articolo n.	altezza di montaggio	esecuzione	FRANKE	pezzo
53.428.40	439 mm	Coperchio	121.0307.558	192.00
53.428.41	439 mm	Cassetto estraibile	121.0307.556	272.00



53.428.40



53.428.41

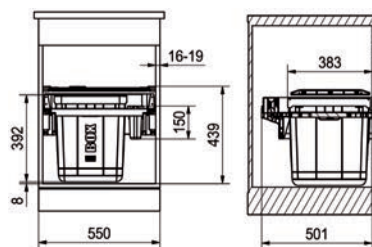

53.428.40

Filtro ai carboni attivi

kit da 6 pezzi

Articolo n.	L/L/A	FRANKE	kit
53.430.89	153/63/15 mm	133.0038.254	10.10



53.430.89



53.440.80

Secchio per rifiuti MÜLLEX BOXX autonom

recipiente con sistema tendisacchetti universale per sacchi di 35 o 17 litri, con coperchio pratico

norma altezza: norme SMS / norme EURO

Articolo n.	L/A/P esterna	MÜLLEX	pezzo
53.440.80	333/430/368 mm	5035.70	70.40



53.440.82

Telaio di ricambio, con coperchio

per secchio per rifiuti MÜLLEX BOXX autonom

norma altezza: norme SMS / norme EURO

Articolo n.	L/P	MÜLLEX	pezzo
53.440.82	333/368 mm	10114	45.60



53.440.68

BigBag MÜLLEX

Borsa che sta in piedi da sola in robusto telone per autocarri, ideale per la raccolta di vetro, cartone, carta, lattine d'alluminio, PET, ecc., utilizzabile come borsa indipendente o da integrare nel mobile della cucina

tipo 1: senza divisorio

tipo 2: con divisorio

sistemi di cassetto:

HETTICH ArciTech / HETTICH AvanTech / BLUM Legrabox / BLUM Tandembox (Intivo/Antaro/Plus) / GRASS Nova Pro / GRASS Vionaro / GRASS Nova Pro Classic / GRASS Nova Scala / GRASS Nova Pro Deluxe

Articolo n.	tipo	materiale	colore	L/L/A	elemento	pezzo
53.440.67	1	plastica	nero	450/230/470 mm	300 mm	53.30
53.440.68	2	plastica	nero	450/230/470 mm	300 mm	53.30



53.440.67-68



53.440.67-68



53.440.67-68



53.440.67-68

Secchio per rifiuti MÜLLEX MODUL 17

come variante sostitutiva (al posto del secchio per compost), per sacchi da 17 l
abbinabile per KIPP17 / COMFORT

materiale: plastica
colore: grigio
norma altezza: norme SMS

Articolo n.	contenuto	L/A/P	MÜLLEX	pezzo
53.440.11	17 l	160/450/250 mm	4980.17	31.40

 Accessori opzionali: Rotaia di supporto Compo 35/5 e Kipp 35/17 vedere 53.437.38, pagina 1598



53.440.11

Secchio per compost MÜLLEX TERRA 5

manico e coperchio, abbinabile per COMPO / COMFORT

materiale: plastica
colore: verde

Articolo n.	contenuto	L/A/P	MÜLLEX	pezzo
53.440.05	5 l	155/255/245 mm	4980.05	18.90



53.440.05

Recipiente da 4 litri, senza coperchio

abbinabile per OEKONOM / COMFORT

Articolo n.	L/A/P	MÜLLEX	pezzo
53.439.20	140/215/210 mm	1183	18.55



53.439.20

Coperchio per recipiente piccolo, giallo

Articolo n.	L/P	MÜLLEX	pezzo
53.439.21	140/210 mm	1184	6.80



53.439.21



53.439.22

Coperchio per recipiente piccolo, blu

Articolo n.	L/P	MÜLLEX	pezzo
53.439.22	140/210 mm	1186	6.80



53.440.76

BOXX bidone da giardino, plastica grigia

Articolo n.	L/A/P	MÜLLEX	pezzo
53.440.76	195/245/150 mm	5080.05	22.60



53.440.83

Secchio per rifiuti MÜLLEX da 16 litri

plastica grigia, con manico, senza coperchio
abbinabile per EURO BOXX / TRIOXX

Articolo n.	L/A/P esterna	MÜLLEX	pezzo
53.440.83	160/320/365 mm	5316.00	29.70



53.444.29

Coperchio

per secchio per rifiuti MÜLLEX da 16 litri, abbinabile per EURO BOXX / TRIOXX

Articolo n.	L/P	MÜLLEX	pezzo
53.444.29	160/320 mm	10952	16.05



51.598.02

Cestini per la carta

plastica colore argento, esecuzione pesante

Articolo n.	volume	ø superiore	altezza	pezzo
51.598.02	28 l	365 mm	380 mm	28.30

MÜLLEX scorrevoli per prodotti di pulizia singolo

inclusa 1 squadra di sostegno a scaletta per coperchio,
abbinamento a MÜLLEX ÖKONOM, SINGLE 35 e BOXX40-R

elemento: 500 / 550 / 600 mm
materiale: acciaio / plastica

Articolo n.	L/A/P montaggio	MÜLLEX	kit
53.438.27	115/410/430 mm	4960.10	74.70



53.438.27

Scorrevoli per prodotti di pulizia e cestino PEKA Peroko 5

cestino asportabile
montaggio a sinistra o a destra al pannello interno del mobile
abbinabile per OekoCompleat 40I

elemento: 550 / 600 mm
portata: 5 kg

Articolo n.	L/A/P	larghezza esterna PEKA		kit
53.442.02	96/505/475 mm	106 mm	200.0829.02	73.10



53.442.02

Portapaletta e scopino PEKA

con 3 fascette in plastica per il fissaggio all'anta

materiale: Filo in acciaio
elemento: 500 / 550 / 600 mm

Articolo n.	colore	L/A/P	PEKA	pezzo
53.469.01	bianco	270/215/120 mm	200.0265.01	12.15
53.469.03	cromata	270/215/120 mm	200.0325.05	19.75



53.469.01-03



53.019.67

Supporto per scopino e paletta PEKA

supporto per gli utensili della pulizia nell'armadietto per i lavori domestici, montabile a sinistra o destra sulla parete laterale, sempre aggiungibile successivamente

kit formato da:

1 portascopina/paletta

2 viti

tipo:

supporto per scopino e paletta

materiale:

acciaio

Articolo n.	colore	pezzo
53.019.65	bianco	21.85
53.019.66	argento	21.85
53.019.67	antracite	23.10



53.019.65



53.019.67



53.019.67



53.195.10-29

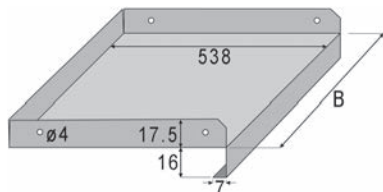

53.195.10-29

Respinge lo sporco e acqua - tappetini per cassette

superficie strutturata a wafer, per la protezione del ripiano inferiore del mobile, piegato su 3 lati verso l'interno del mobile, fori ø 3.5 mm su entrambi i lati per il fissaggio con viti, la doppia piega per ripiani da 16 mm ricopre e protegge il ripiano inferiore del mobile anche nella parte frontale, compatibile con mobili da cucina con spessore laterale 16 mm

materiale: alluminio
spessore: 0.3 mm
altezza: 16 mm
profondità: 538 mm

confezione: 1	pezzo	confezione: 10	pezzo	elemento	spessore fianco
53.195.10	14.95	53.195.20	10.80	500 mm	16 mm
53.195.11	15.80	53.195.21	11.80	550 mm	16 mm
53.195.12	16.95	53.195.22	12.05	600 mm	16 mm
53.195.19	20.90	53.195.29	15.30	900 mm	16 mm

🔧 Attrezzi di montaggio: Viti per pannelli GDS, FN 487 acciaio ni vedere 85.153.3012 su opo.ch



53.195.01-02

Respinge lo acqua - tappetini per cassette "aqua-non"

plastica elastica pregiata, con ribassi a semisfera per la raccolta di gocce d'acqua

materiale: plastica

Articolo n.	colore	L/L	spessore	pezzo
53.195.01	bianco	1'200/550 mm	2.2 mm	53.20
53.195.02	grigio grafite	1'200/550 mm	2.2 mm	53.20



53.465.17-35

Sacchi per rifiuti 17/35 l

in rotoli da 20 sacchi

materiale: plastica
colore: grigio

Articolo n.	contenuto	confezione	Rotolo
53.465.17	17 l	20 Rollen	6.90
53.465.35	35 l	20 Rollen	7.40

Pedale PEKA

cromato opaco, per sistemi di raccolta rifiuti differenziata PEKA OekoComplet und OekoUniversal, per un'apertura senza mani, integrabile in qualsiasi momento, per spessore del fondo del mobile 16 e 19 mm, corsa espulsore 45 mm, **ritorno zoccolo min. 25 mm**

materiale: acciaio
finitura: cromata opaca

Articolo n.	altezza zoccolo	PEKA	pezzo
53.432.56	75 mm	200.1401.00	40.50



53.432.56

Sistema da avviamento a pedale MÜLLEX-KickMatic

Basta sfiorare leggermente il pedale ergonomico per estrarre delicatamente i sistemi estraibili BOXX, COMFORT od OEKONOM: la soluzione ideale per lo smaltimento **senza mani** dei rifiuti. L'estrazione è anche possibile con le mani, che avviene quasi senza applicazione di forza.

Articolo n.	finitura	MÜLLEX	pezzo
53.444.54	effetto inox	5019.80	53.70



53.444.54

▲ StopMatic e KickMatic non sono combinabili tra di loro!

Rientro ammortizzato MÜLLEX-StopMatic

Su richiesta, i sistemi estraibili COMFORT e OEKONOM possono essere equipaggiati con l'accessorio StopMatic. Un ammortizzatore con rientro automatico, che viene montato nel profilo della guida, frena il sistema che rientra poco prima che raggiunga la posizione finale e lo chiude completamente nel silenzio più assoluto.

composto da:
- 1 freno/rientro
- 1 fermo

Articolo n.	colore	MÜLLEX	pezzo
53.444.55	grigio	4619.90	22.40



53.444.55

▲ StopMatic e KickMatic non sono combinabili tra di loro!



53.439.18

Coperchio combi MÜLLEX ACTIV

per secchio per rifiuti COMFORT e ÖKONOM

ripiano per coperchio, o nei mobili in cui c'è solo un fianco per il fissaggio, il coperchio combinato garantisce una chiusura ermetica, a scelta, può essere utilizzato con o senza filtro ai carboni attivi, entrambe le varianti sono in dotazione

Articolo n.	materiale	colore	MÜLLEX	pezzo
53.439.18	plastica	antracite	5200.02	32.90



53.440.69

Coperchio combi MÜLLEX ACTIV

per secchio per rifiuti BOXX-R e ZK-BOXX standard

Ripiano per coperchio, o nei mobili in cui c'è solo un fianco per il fissaggio. Il bordo di copertura sul recipiente BOXX è dotato di un colletto obliquo, il coperchio combinato garantisce una chiusura ermetica.

A scelta, può essere utilizzato con o senza filtro ai carboni attivi di ricambio. Entrambe le varianti sono in dotazione

Articolo n.	materiale	colore	MÜLLEX	pezzo
53.440.69	plastica	antracite	5200.01	42.00



53.439.19

Filtro ai carboni attivi di ricambio per MÜLLEX coperchio combi ACTIV

Articolo n.	kit	L/L	MÜLLEX	kit
53.439.19	2 Stück	140/70 mm	10337	12.60



53.440.73

BOXX vaschetta per decorazioni alimentari acciaio inox

materiale: acciaio inox

Articolo n.	L/A/P	MÜLLEX	pezzo
53.440.73	160/70/315 mm	5060.30	61.40

ZK-BOXX secchio per rifiuti MÜLLEX UniBOXX

- pratico accessorio per il secchio per rifiuti ZK-BOXX nel corpo da 45 o da 50
- recipiente per detersivi o altri utensili da cucina
 - facile da appendere al foro della maniglia del secchio BOXX
 - nel secchio per rifiuti ZK-BOXX nel corpo da 45, ideale da appendere dietro
 - nel secchio per rifiuti ZK-BOXX nel corpo da 50, ideale da appendere a lato
 - altri campi d'impiego: p.es. anche al posto dello scorrevole per prodotti di pulizia a fianco del BOXX40 nel corpo da 50
 - plastica grigia



53.440.81

Articolo n.	L/A/P esterna	elemento	MÜLLEX	pezzo
53.440.81	300/190/100 mm	450 / 500 mm	5180.00	19.50



53.440.81

Telaio di ricambio MÜLLEX BOXX

per tutti i sistemi MÜLLEX-BOXX standard
norma altezza: norme SMS

Articolo n.	materiale	colore	MÜLLEX	pezzo
53.440.78	plastica	colore titanio	10752	39.00



53.440.78

Vaschetta ZK-BOXX BIO

da tagliare a misura

system: Hettich / Blum / Grass
elemento: 450 / 500 / 550 / 600 mm

Articolo n.	L/A/P	MÜLLEX	pezzo
53.443.79	530/24/620 mm	10290	45.60

 Accessori opzionali: BOXX Eimer komplett für BOXX 40 und 55 vedere 53.440.74, pagina 1590

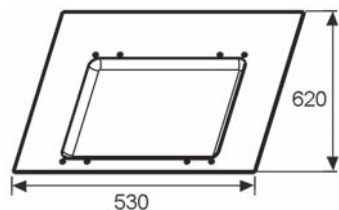

53.443.79



53.443.79



53.437.47

Squadra di sostegno allungata 240 mm

per COMFORT / OEKONOM

Articolo n.	lunghezza	MÜLLEX	pezzo
53.437.47	240 mm	4619.04	15.55

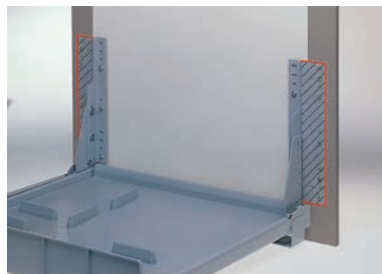

53.444.27

Placchetta di prolungamento da 450 mm

abbinabile per COMFORT / OEKONOM / BOXX-R sistema

Articolo n.	elemento	MÜLLEX	kit
53.444.27	450 - 600 mm	4619.65	41.90

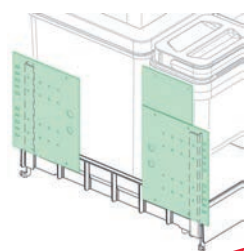

53.440.72

Ferramenta in 3 pezzi per cofanetti BOXX 55

Articolo n.	elemento	MÜLLEX	coppia
53.440.72	550 mm	5020.20	89.60

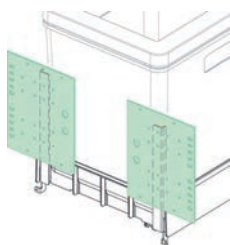

53.440.79

Ferramenta in 2 pezzi per cofanetti BOXX 40/City

Articolo n.	elemento	MÜLLEX	coppia
53.440.79	400 mm	5020.21	76.80



Utili strumenti per vendere e ordinare Veloci e attuali.

Come trovare la ferramenta o l'attrezzo giusto in un assortimento di oltre 60'000 articoli? Niente di più facile! Perché OPO Oeschger mette a disposizione i giusti «strumenti» di ricerca e vendita.

- Il catalogo SortiLog® in 5 volumi con 60'000 articoli, numerose figure e prezzi consigliati per i consumatori finali è il vostro principale strumento di vendita.
- Informazioni mirate e d'attualità, dedicate a tematiche speciali come ad es. l'illuminazione, sono contenute nella pubblicazione OPO Focus®.
- Applicazione iPad con il catalogo SortiLog® aggiornato e numerosi cataloghi di altri produttori.
- Grazie al nostro magazine pubblicato più volte all'anno «OPO News», sarete sempre al passo coi tempi.



Sistemi estraibili su guide a rotelle



Sistemi da incasso in sistemi di guide con sponde



Sistemi ribaltabili e orientabili

Sistemi di secchi per rifiuti estraibili BOXX R

	Elemento mm	N. MÜLLEX	N. OPO
BOXX 40-R	400 / 500	5059.01	53.439.50
BOXX 40-R con coperchio marr.	550 / 600	5059.11	53.439.51
BOXX 40-R P	500	5029.03	53.439.55
BOXX 40-R P con coperchio marr.	550 / 600	5029.13	53.439.56
BOXX 55/60-R Bio	550 / 600	5069.01	53.439.70
BOXX 55/60-R City	550 / 600	5069.11	53.439.71
EURO-BOXX 40-R	400 / 500	5350.00	53.439.52
EURO-BOXX 55/60-R	550 / 600	5360.00	53.439.72
TRIOXX 2x16	400 / 450 / 500	5370.00	53.439.75
TRIOXX 3x16	550 / 600	5380.00	53.439.76

Sistemi di secchi per rifiuti da incasso ZK BOXX

	Elemento mm	N. MÜLLEX	N. OPO
ZK BOXX 55/60 Bio	550 / 600	5155.00	53.443.05
ZK BOXX 55/60 City	550 / 600	5155.10	53.443.15
ZK BOXX 40-50	400 / 450 / 500	5140.00	53.443.04
EURO-ZK BOXX 40-50	400 / 450 / 500	5150.00	53.443.16
EURO-ZK BOXX 55/60	550 / 600	5160.00	53.443.06
ZK TRIOXX 2x16	400 / 450 / 500	5170.00	53.444.90
ZK TRIOXX 3x16	550 / 600	5190.00	53.444.91

Sistemi estraibili COMFORT / OEKONOM

	Elemento mm	N. MÜLLEX	N. OPO
COMFORT 35 / 5 / 4 / 4	>/= 550	4950.40.992	53.439.07
COMFORT 35 / 17 / 4 / 4	>/= 550	4950.52.992	53.439.10
OEKONOM 35 / 2 / 2	>/= 400	4945.39.992	53.438.33
Kit OEKONOM 35 / 2 / 2	>/= 500	4945.50.992	53.438.40
OEKONOM 35 A Safety	>/= 400	4946.35.992A	53.438.31

Sistemi ribaltabili e orientabili

	Elemento mm	N. MÜLLEX	N. OPO
SINGLE 35	>/= 400	4910.35	53.437.15
COMPO 35 / 5	>/= 550	4930.40	53.437.22
KIPP 35 / 17	>/= 550	4930.52	53.437.25
FLEXX	>/= 450	4915.40	53.440.01
EURO-FLEXX	>/= 450	4915.41	53.440.06
FLEXX Bio	>/= 550	4920.39	53.440.02
EURO-FLEXX Bio	>/= 550	4920.40	53.440.07

N. OPO N. MÜLLEX Ricambi

Ricambi BOXX	5000.01	11782	11783	11784	11745	11933	11934	5049.90
Secchio MÜLLEX BOXX 35 litri	•	•	•	•	•	•	•	•
Adattatore stretto 20 mm	•	•	•		•	•		•
Adattatore medio 45 mm	•		•	•	•		•	•
Adattatore largo 70 mm	•			•	•			•
Rotella per adattatore BOXX					•	•		
Coprivischetta largo incl. schienale							•	
Coprivischetta stretto incl. schienale							•	
Moderatore/Rientro automatico BOXX-R								•



53.440.74

Recipiente BOXX da 35 litri grigio, completi

norma altezza: norme SMS

Articolo n.	L/A/P	MÜLLEX	pezzo
53.440.74	333/400/368 mm	5000.01	95.90



53.441.07

BOXX guida per mensola, stretto

Articolo n.	esecuzione	larghezza	MÜLLEX	coppia
53.441.07	vecchio	20 mm	9731	5.25



53.441.92

BOXX guida per mensola, stretto

Articolo n.	esecuzione	larghezza	MÜLLEX	coppia
53.441.92	da agosto 2015	20 mm	11782	5.25



53.441.93

BOXX Adattatore per mensola, 45 mm medio

Articolo n.	esecuzione	larghezza	MÜLLEX	coppia
53.441.93	da agosto 2015	45 mm	11783	8.35



53.440.75

BOXX Adattatore per mensola, 45 mm medio

Articolo n.	esecuzione	larghezza	MÜLLEX	coppia
53.440.75	da agosto 2015	45 mm	9732	8.35

BOXX adattatore per mensola 50, largo

Articolo n.	esecuzione	larghezza	MÜLLEX	coppia
53.441.10	vecchio	70 mm	9742	10.35



53.441.10

BOXX adattatore per mensola 50, largo

Articolo n.	esecuzione	larghezza	MÜLLEX	coppia
53.441.94	da agosto 2015	70 mm	11784	10.35



53.441.94

BOXX rotaie per adattatore per mensola

Articolo n.	esecuzione	MÜLLEX	coppia
53.441.08	vecchio	9793	4.26
53.441.95	da agosto 2015	11745	4.26



53.441.95

BOXX coperchio largo, con schienale

Articolo n.	esecuzione	L/A/P	MÜLLEX	pezzo
53.441.90	versione da agosto 2015	495/72/310 mm	11933	32.90



53.441.90



53.441.06

BOXX coperchio stretto, con pannello posteriore

Articolo n.	esecuzione	L/A/P	MÜLLEX	pezzo
53.441.06	vecchio	345/72/310 mm	9740	31.40



53.441.91

BOXX coperchio stretto, con pannello posteriore

Articolo n.	esecuzione	L/A/P	MÜLLEX	pezzo
53.441.91	da agosto 2015	345/72/310 mm	11934	31.40



53.439.80

BOXX-R ammortizzatore / rientro automatico, montaggio a pavimento

Articolo n.	MÜLLEX	pezzo
53.439.80	5049.90	51.00



53.439.81

Piastra di serraggio per ammortizzatore BOXX-R

Articolo n.	MÜLLEX	pezzo
53.439.81	10570	3.54



53.440.77

BOXX recipiente supplementare, plastica grigia

Articolo n.	L/A/P	MÜLLEX	pezzo
53.440.77	150/80/150 mm	5081.05	9.50

Guida largo BOXX 55/60 R

compatibile Kickmatic

Articolo n.	MÜLLEX	pezzo
53.439.86	10688	290.00



53.439.86

Profilo a U con traversa BOXX 55/60 R

Articolo n.	larghezza	MÜLLEX	pezzo
53.439.82	502 mm	10564	83.00



53.439.82

EURO-BOXX recipiente da 35 litri grande

norma altezza: norme EURO

Articolo n.	L/A/P	MÜLLEX	pezzo
53.441.14	333/370/368 mm	5300.01	95.90



53.441.14

BOXX-Bag per BOXX City

Articolo n.	MÜLLEX	pezzo
53.440.71	5061.10	23.70



53.440.71

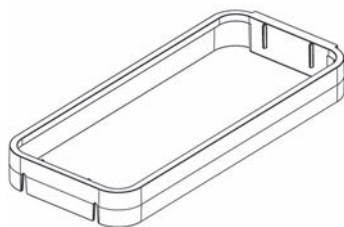

53.441.12

Telaio BOXX per recipiente piccolo

Articolo n.	MÜLLEX	pezzo
53.441.12	9728	15.70



53.441.13

ZKBOXX sostegno lungo per telaio per recipiente piccolo ZK BOXX Bio

incl. tappo

Articolo n.	MÜLLEX	coppia
53.441.13	10032	19.15



53.441.11

BOXX sostegno per telaio

Articolo n.	MÜLLEX	pezzo
53.441.11	9727	9.60



53.437.45

Secchio per rifiuti da 35 litri

con patta e perno di cuscinetto

Articolo n.	L/A/P	MÜLLEX	pezzo
53.437.45	310/450/315 mm	3565	56.40

Sportello per recipiente 35 litri

Articolo n.	MÜLLEX	pezzo
53.437.35	2490	9.15



53.437.35

Coperchio completi per Single/Oekonom con tubo

Articolo n.	L/A/P	MÜLLEX	pezzo
53.437.28	330/43/345 mm	8425	43.30



53.437.28

Coperchio completi per Comfort/Compo/Kipp con tubo

Articolo n.	L/A/P	MÜLLEX	pezzo
53.437.32	485/43/345 mm	3592	44.70



53.437.32

Coperchio completi per Oekonom/Compo/Single senza tubo

Articolo n.	L/A/P	MÜLLEX	pezzo
53.437.33	330/43/345 mm	5651	38.70



53.437.33



53.437.29-41

Asta coperchio alluminio

Articolo n.	lunghezza	MÜLLEX	pezzo
53.437.29	1'000 mm	4619.22	18.20
53.437.41	800 mm	4619.21	17.35



53.437.42

Cuscinetto singolo per tubo

per asta MÜLLEX 53.437.29/41

Articolo n.	MÜLLEX	pezzo
53.437.42	1151	2.40



53.437.43

Squadra di sostegno singola

Articolo n.	colore	MÜLLEX	pezzo
53.437.43	bianco	1173	2.40



53.439.40

Guida a estrazione semplice completa per Comfort

compatibile Stop-/ Kickmatic

Articolo n.	MÜLLEX	pezzo
53.439.40	3594.992	204.00

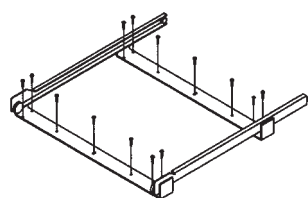

53.439.41

Profilo a U con traversa per Comfort

compatibile Stop-/ Kickmatic, con serratura

Articolo n.	MÜLLEX	pezzo
53.439.41	9671	78.00

Molla di trazione rinforzato per sistema di avviamento a pedale nuovo (4619.70)

materiale: acciaio
finitura: zincata

Articolo n.	lunghezza	MÜLLEX	pezzo
53.444.65	193 mm	7853	8.00



53.444.65

Placchetta di prolung. per sistema ribaltabile

materiale: acciaio
finitura: zincata

Articolo n.	MÜLLEX	pezzo
53.444.21	4619.01	11.40



53.444.21

Rastrelliere singole

Articolo n.	colore	MÜLLEX	pezzo
53.437.31	bianco	1152	5.85



53.437.31

Gancio singolo, lunghezza 80 mm

materiale: acciaio
finitura: zincata

Articolo n.	MÜLLEX	pezzo
53.437.30	512	5.25



53.437.30

Trascinatore (rosso)

Articolo n.	MÜLLEX	pezzo
53.437.34	2500	8.50



53.437.34



53.437.36

Perno di cuscinetto

Articolo n.	MÜLLEX	pezzo
53.437.36	2503	1.08



53.437.37

Rotaia di supporto per Single 35

Articolo n.	MÜLLEX	pezzo
53.437.37	2499	7.50



53.437.38

Rotaia di supporto Compo 35/5 e Kipp 35/17

Articolo n.	MÜLLEX	pezzo
53.437.38	2498	8.25



53.440.15

Supporto EURO FLEXX in alto

Articolo n.	MÜLLEX	pezzo
53.440.15	10346	16.65



53.440.18

Gancio per FLEXX

Articolo n.	MÜLLEX	pezzo
53.440.18	10151	7.30

Supporti per sacchi rifiuti

parte di ricambio per sistemi di raccolta rifiuti differenziata PEKA Oeko SR, Oeko Maxx e Pesaboy

materiale: plastica
colore: grigio-marrone

Articolo n.	L/A/P	PEKA	pezzo
53.434.90	315/28/315 mm	200.1004.49	10.75

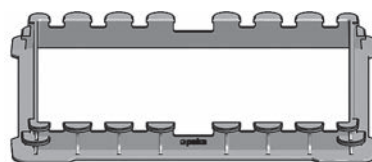

53.434.90

Molla di trazione per PEKA SR 4145, 4035, 4101 und 4055

materiale: acciaio

Articolo n.	pezzo
53.432.90	5.40

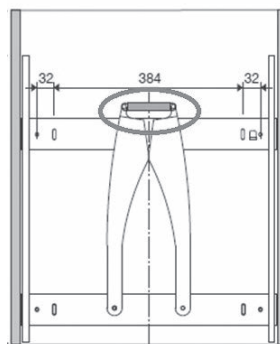

53.432.90

Ricambi per PEKA MÜLLBOY 1 + 2

Articolo n.	pezzo di ricambio	materiale	colore	PEKA	pezzo
53.441.51	coperchio	plastica	grigio	200.0041.18	18.55
53.441.52	Kit di montaggio	-	-	200.0565.00	15.25



53.441.51

Filtro ai carboni attivi

kit da 6 pezzi

Articolo n.	L/L/A	FRANKE	kit
53.430.89	153/63/15 mm	133.0038.254	10.10



53.430.89

Cassetto estraibile FRANKE / Eisinger Sorter Serie 300 R / 350

cassetto in plastica nera, frontale in acciaio cromato, con filtro ai carboni attivi integrato e guida a estrazione semplice su sfere, per elementi 600 mm, spessore laterale 16-19 mm, ideale per tutti i secchi per rifiuti FRANKE / Eisinger Serie 300 R e Serie 350

Articolo n.	elemento	L/L/A	FRANKE	kit
53.430.42	600 mm	542/327/56 mm	112.0086.102	94.00



53.430.40-42



53.085.10

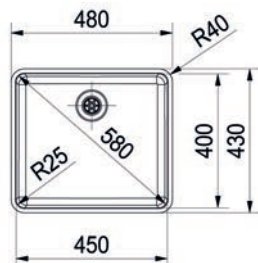

53.085.10



53.085.09

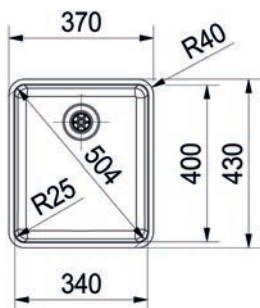

53.085.09

Lavandini d'incasso FRANKE Kubus KBX 210 / 610 45

lavandino per montaggio dall'alto, con scarico integrato, imballati singolarmente in cartone

costituito da:

- lavandino
- kit di valvole
- pomello girevole cromato (ø foro 18 mm)

materiale: acciaio inox
raggio: 25 mm
volume: 20 l
lunghezza di montaggio: 480 mm
larghezza montaggio: 430 mm
per elemento: 500 / 550 / 600 mm

Articolo n.	vasca L/L/P	tipo valvola	FRANKE	pezzo
53.085.10	450/400/180 mm	pomello	127.0199.752	1005.00

- ⚙️ Accessori necessari: Mastice al silicone FALCONE Falcosil Multiplo Allround vedere 86.090.01-30 su opo.ch
- Accessori opzionali: Tappetino FRANKE Compact Plus CPX vedere 53.085.92, pagina 1624
- Accessori opzionali: Crema detergente FRANKE Twister vedere 53.085.91, pagina 1623

Lavandini d'incasso FRANKE Kubus KBX 210 / 610 34

lavandino per montaggio dall'alto, con scarico integrato, imballati singolarmente in cartone

costituito da:

- lavandino
- kit di valvole
- pomello girevole cromato (ø foro 18 mm)

materiale: acciaio inox
raggio: 25 mm
volume: 17 l
lunghezza di montaggio: 370 mm
larghezza montaggio: 430 mm
per elemento: 400 / 450 / 500 / 550 / 600 mm

Articolo n.	vasca L/L/P	tipo valvola	FRANKE	pezzo
53.085.09	340/400/175 mm	pomello	127.0199.750	910.00

- ⚙️ Accessori necessari: Mastice al silicone FALCONE Falcosil Multiplo Allround vedere 86.090.01-30 su opo.ch
- Accessori opzionali: Tappetino FRANKE Compact Plus CPX vedere 53.085.92, pagina 1624
- Accessori opzionali: Crema detergente FRANKE Twister vedere 53.085.91, pagina 1623

Lavandini d'incasso FRANKE Largo LAX 610 50 (35)

lavandino per montaggio dall'alto, con scarico integrato, facile montaggio grazie al sistema Top-Clip, imballati singolarmente in cartone

costituito da:

- lavandino
- kit di valvole
- pomello girevole cromato (ø foro 18 mm)

materiale: acciaio inox
raggio: 50 mm
volume: 21 l
lunghezza di montaggio: 524 mm
larghezza montaggio: 374 mm
per elemento: 550 / 600 mm

Articolo n.	vasca L/L/P	tipo valvola	FRANKE	pezzo
53.087.50	500/350/180 mm	pomello	101.0049.371	653.00
53.087.51	500/350/180 mm	cestello filtrante	101.0051.937	592.00

 Accessori necessari: Mastice al silicone FALCONE Falcosil Multiplo Allround vedere 86.090.01-30 su opo.ch

Accessori opzionali: Crema detergente FRANKE Twister vedere 53.085.91, pagina 1623

Accessori opzionali: Vaschetta forata per lavandini sottotop FRANKE Largo LAX vedere 53.085.37-38, pagina 1624



53.087.50-51

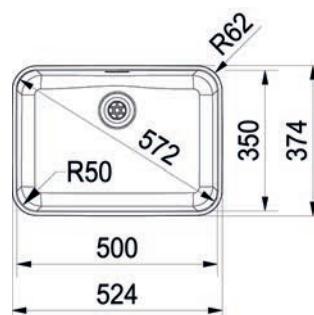

53.087.50-51

Lavandini d'incasso Franke Largo LAX 610

lavandino per montaggio dall'alto, con scarico integrato, imballati singolarmente in cartone

costituito da:

- lavandino
- kit di valvole
- pomello girevole cromato (ø foro 18 mm)

materiale: acciaio inox
raggio: 50 mm
volume: 21 l
lunghezza di montaggio: 570 mm
larghezza montaggio: 510 mm
per elemento: 550 / 600 mm

Articolo n.	vasca L/L/P	tipo valvola	FRANKE	pezzo
53.085.44	500/350/180 mm	bottona a pressione	101.0049.375	933.00

 Accessori necessari: Mastice al silicone FALCONE Falcosil Multiplo Allround vedere 86.090.01-30 su opo.ch

Accessori opzionali: Vaschetta forata per lavandini sottotop FRANKE Largo LAX vedere 53.085.37-38, pagina 1624

Accessori opzionali: Crema detergente FRANKE Twister vedere 53.085.91, pagina 1623



53.085.44

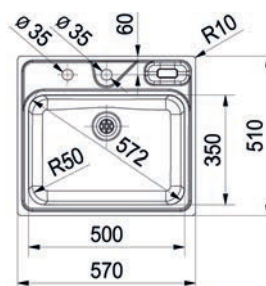

53.085.44



53.086.40-41

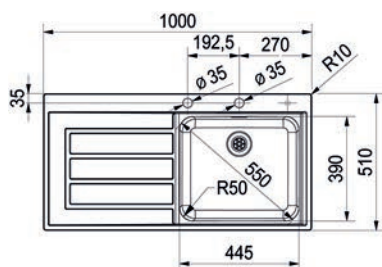

53.086.40-41

Lavandini d'incasso FRANKE EPOS EOX 611

lavandino per montaggio dall'alto, con scarico integrato, facile montaggio grazie al sistema Top-Clip, imballati singolarmente in cartone

costituito da:

- lavandino
- kit di valvole
- pomello

materiale: acciaio inox
raggio: 50 mm
volume: 25 l
lunghezza di montaggio: 1'000 mm
larghezza montaggio: 510 mm
per elemento: 500 / 600 mm

vasca L/L/P: 445/390/175 mm

Articolo n.	sgocciolatoio	tipo valvola	FRANKE	pezzo
53.086.40	sinistra	bottone a pressione	101.0174.371	915.00
53.086.41	destra	bottone a pressione	101.0174.373	915.00

Accessori necessari: Mastice al silicone FALCONE Falcosil Multiplo Allround vedere 86.090.01-30 su opo.ch

Accessori opzionali: Crema detergente FRANKE Twister vedere 53.085.91, pagina 1623



53.086.50-53

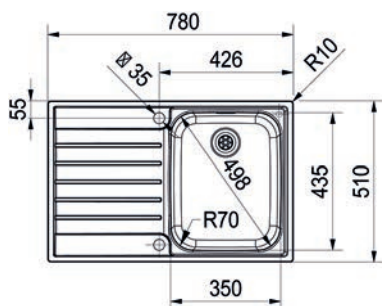

53.086.50-53

Lavandini d'incasso FRANKE Argos AGX 611 78

lavandino per montaggio dall'alto, con scarico integrato, facile montaggio grazie al sistema Top-Clip, imballati singolarmente in cartone

costituito da:

- lavandino
- kit di valvole
- 53.086.50-51 incl. bottone a pressione

materiale: acciaio inox
raggio: 70 mm
lunghezza di montaggio: 780 mm
larghezza montaggio: 510 mm
per elemento: 450 / 500 / 550 / 600 mm

vasca L/L/P: 350/435/175 mm

Articolo n.	sgocciolatoio	tipo valvola	FRANKE	pezzo
53.086.50	sinistra	bottone a pressione	101.0272.099	750.00
53.086.51	destra	bottone a pressione	101.0272.100	750.00
53.086.52	sinistra	cestello filtrante	101.0272.224	592.00
53.086.53	destra	cestello filtrante	101.0272.225	592.00

Accessori necessari: Mastice al silicone FALCONE Falcosil Multiplo Allround vedere 86.090.01-30 su opo.ch

Accessori opzionali: Crema detergente FRANKE Twister vedere 53.085.91, pagina 1623

Lavandini d'incasso FRANKE Argos AGX 611 100

lavandino per montaggio dall'alto, con scarico integrato, facile montaggio grazie al sistema Top-Clip, imballati singolarmente in cartone

costituito da:

- lavandino
- kit di valvole
- 53.086.55-56 incl. bottone a pressione

materiale: acciaio inox
raggio: 70 mm
lunghezza di montaggio: 1'000 mm
larghezza montaggio: 510 mm
per elemento: 550 / 600 mm

vasca L/L/P: 435/435/180 mm

Articolo n.	sgocciolatoio	tipo valvola	FRANKE	pezzo
53.086.55	sinistra	bottone a pressione	101.0272.121	790.00
53.086.56	destra	bottone a pressione	101.0272.122	790.00
53.086.57	sinistra	cestello filtrante	101.0272.227	705.00
53.086.58	destra	cestello filtrante	101.0272.228	705.00

 Accessori necessari: Mastice al silicone FALCONE Falcosil Multiplo Allround vedere 86.090.01-30 su opo.ch

Accessori opzionali: Crema detergente FRANKE Twister vedere 53.085.91, pagina 1623

Lavandini d'incasso FRANKE Argos AGX 651

lavandino per montaggio dall'alto, con scarico integrato, facile montaggio grazie al sistema Top-Clip, imballati singolarmente in cartone

costituito da:

- lavandino
- kit di valvole
- 53.086.60-61 incl. bottone a pressione
- 53.086.62-63 incl. vaschetta forata

materiale: acciaio inox
raggio: 70 mm
lunghezza di montaggio: 1'000 mm
larghezza montaggio: 510 mm
per elemento: 550 / 600 mm

vasca L/L/P: 350/435/175 mm

Articolo n.	sgocciolatoio	tipo valvola	FRANKE	pezzo
53.086.60	sinistra	bottone a pressione / cestello filtrante	101.0272.126	1010.00
53.086.61	destra	bottone a pressione / cestello filtrante	101.0272.127	1010.00
53.086.62	sinistra	cestello filtrante	101.0272.229	895.00
53.086.63	destra	cestello filtrante	101.0272.230	895.00

 Accessori necessari: Crema detergente FRANKE Twister vedere 53.085.91, pagina 1623



53.086.55-58

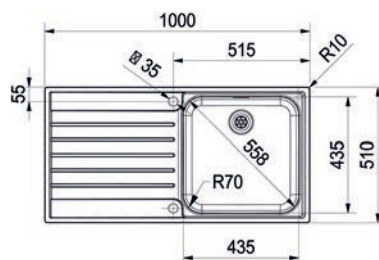

53.086.55-58



53.086.60-63

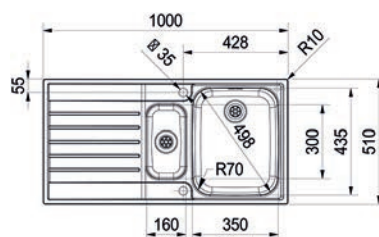

53.086.60-63



53.085.25

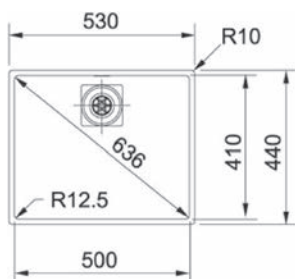

53.085.25

Lavandini sottotop FRANKE Centinox CMX 110 50

lavandino per montaggio dal basso, per copertura in granito, inclusa sagoma di taglio, imballati singolarmente in cartone

costituito da:

- lavandino
- kit di valvole
- pomello girevole effetto inox (ø foro 18 mm)

materiale: acciaio inox
raggio: 12.5 mm
lunghezza di montaggio: 530 mm
larghezza montaggio: 440 mm
per elemento: 600 mm

Articolo n.	vasca L/L/P	tipo valvola	FRANKE	pezzo
53.085.25	500 / 410 / 175 mm	pomello	122.0273.167	1081.00

- 🔗 Accessori necessari: Mastice al silicone FALCONE Falcossil Multiplo Allround vedere 86.090.01-30 su opo.ch
- Accessori opzionali: Crema detergente FRANKE Twister vedere 53.085.91, pagina 1623
- Accessori opzionali: Tappetino FRANKE Centinox vedere 53.085.90, pagina 1624



53.085.03-26

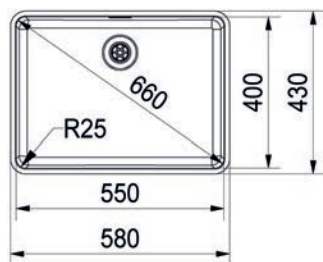

53.085.03-26

Lavandini sottotop FRANKE Kubus KBX 110 55

lavandino per montaggio dal basso, per copertura in granito, inclusa sagoma di taglio, imballati singolarmente in cartone

costituito da:

- lavandino
- kit di valvole
- pomello girevole cromato (ø foro 18 mm)

materiale: acciaio inox
raggio: 25 mm
volume: 26 l
lunghezza di montaggio: 580 mm
larghezza montaggio: 430 mm
per elemento: 600 mm

Articolo n.	vasca L/L/P	tipo valvola	FRANKE	pezzo
53.085.26	550 / 400 / 190 mm	pomello	122.0085.606	1086.00
53.085.03	550 / 400 / 190 mm	cestello filtrante	122.0191.943	1025.00

- 🔗 Accessori necessari: Mastice al silicone FALCONE Falcossil Multiplo Allround vedere 86.090.01-30 su opo.ch
- Accessori opzionali: Crema detergente FRANKE Twister vedere 53.085.91, pagina 1623
- Accessori opzionali: Tappetino FRANKE Compact Plus CPX vedere 53.085.92, pagina 1624

Lavandini sottotop FRANKE Kubus KBX 110 50

lavandino per montaggio dal basso, per copertura in granito, inclusa sagoma di taglio, imballati singolarmente in cartone

costituito da:

- lavandino
- kit di valvole
- pomello girevole cromato (ø foro 18 mm)

materiale: acciaio inox
raggio: 25 mm
volume: 26 l
lunghezza di montaggio: 530 mm
larghezza montaggio: 430 mm
per elemento: 550 / 600 mm

Articolo n.	vasca L/L/P	tipo valvola	FRANKE	pezzo
53.085.31	500 / 400 / 180 mm	pomello	122.0085.604	1019.00
53.085.04	500 / 400 / 180 mm	cestello filtrante	122.0191.973	960.00

▲ Element 550 mm

necessario tagliare le pareti laterali nell'area del bacino

- 🔗 Accessori necessari: Mastice al silicone FALCONE Falcasil Multiplo Allround vedere 86.090.01-30 su opo.ch
- Accessori opzionali: Crema detergente FRANKE Twister vedere 53.085.91, pagina 1623
- Accessori opzionali: Spülmitteldispenser FRANKE Novita verchr vedere 53.085.60, pagina 1622
- Accessori opzionali: Tappetino FRANKE Compact Plus CPX vedere 53.085.92, pagina 1624

Lavandini sottotop FRANKE Kubus KBX 110 45

lavandino per montaggio dal basso, per copertura in granito, imballati singolarmente in cartone

costituito da:

- lavandino
- kit di valvole
- pomello girevole cromato (ø foro 18 mm)

materiale: acciaio inox
raggio: 25 mm
volume: 20 l
lunghezza di montaggio: 480 mm
larghezza montaggio: 430 mm
per elemento: 500 / 550 / 600 mm

Articolo n.	vasca L/L/P	tipo valvola	FRANKE	pezzo
53.085.05	450 / 400 / 180 mm	pomello	122.0085.602	940.00
53.085.06	450 / 400 / 180 mm	cestello filtrante	122.0191.974	890.00

- 🔗 Accessori necessari: Mastice al silicone FALCONE Falcasil Multiplo Allround vedere 86.090.01-30 su opo.ch
- Accessori opzionali: Tappetino FRANKE Compact Plus CPX vedere 53.085.92, pagina 1624



53.085.31

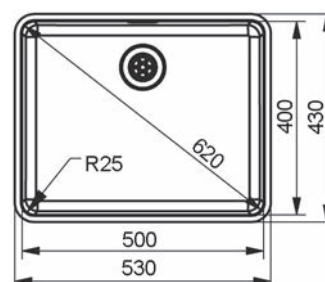

53.085.31



53.085.05-06

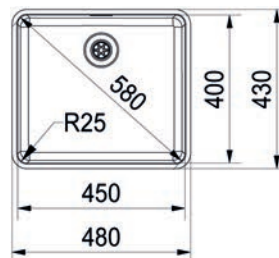

53.085.05-06



53.085.07-08

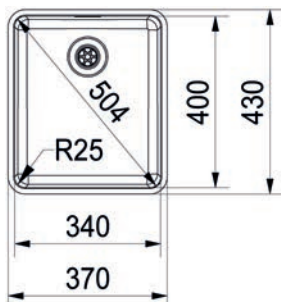

53.085.07-08

Lavandini sottotop FRANKE Kubus KBX 110 34

lavandino per montaggio dal basso, per copertura in granito, imballati singolarmente in cartone

costituito da:

- lavandino
- kit di valvole
- pomello girevole cromato (ø foro 18 mm)

materiale:	acciaio inox
raggio:	25 mm
volume:	17 l
lunghezza di montaggio:	370 mm
larghezza montaggio:	430 mm
per elemento:	400 / 450 / 500 / 550 / 600 mm

Articolo n.	vasca L/L/P	tipo valvola	FRANKE	pezzo
53.085.07	340 / 400 / 175 mm	pomello	122.0085.600	830.00
53.085.08	340 / 400 / 175 mm	cestello filtrante	122.0191.975	780.00

- ⊗ Accessori necessari: Mastice al silicone FALCONE Falcosil Multiplo Allround vedere 86.090.01-30 su opo.ch
- Accessori opzionali: Tappetino FRANKE Compact Plus CPX vedere 53.085.92, pagina 1624



53.085.33

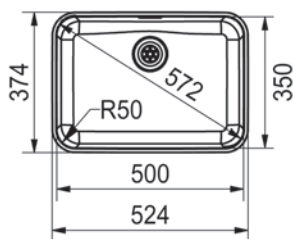

53.085.14-33

Lavandini sottotop FRANKE Largo LAX 110 50 (35)

lavandino per montaggio dal basso, per copertura in granito, inclusa sagoma di taglio, imballati singolarmente in cartone

costituito da:

- lavandino
- kit di valvole
- pomello girevole cromato (ø foro 18 mm)

materiale:	acciaio inox
raggio:	50 mm
volume:	21 l
lunghezza di montaggio:	524 mm
larghezza montaggio:	374 mm
per elemento:	550 / 600 mm

Articolo n.	vasca L/L/P	tipo valvola	FRANKE	pezzo
53.085.33	500 / 350 / 180 mm	pomello	122.0070.220	613.00
53.085.14	500 / 350 / 180 mm	cestello filtrante	122.0035.337	553.00

- ▲ possibile il montaggio combinato 53.085.33-36

- ⊗ Accessori necessari: Mastice al silicone FALCONE Falcosil Multiplo Allround vedere 86.090.01-30 su opo.ch
- Accessori opzionali: Crema detergente FRANKE Twister vedere 53.085.91, pagina 1623
- Accessori opzionali: Vaschetta forata per lavandini sottotop FRANKE Largo LAX vedere 53.085.37-38, pagina 1624

Lavandini sottotop FRANKE Largo LAX 110 50 (35) / 110 10

lavandino per montaggio dal basso, per copertura in granito, inclusa sagoma di taglio, imballati singolarmente in cartone

costituito da:

- 2 lavandino / 1 conchiglia scarico
- kit di valvole
- pomello girevole cromato (ø foro 18 mm)

materiale: acciaio inox
raggio: 50 mm
volume: 21 l
lunghezza di montaggio: 524 / 224 mm
larghezza montaggio: 374 / 124 mm
per elemento: 550 / 600 mm

Articolo n.	vasca L/L/P	tipo valvola	FRANKE	pezzo
53.085.39	500 / 350 / 180 mm	pomello	122.0035.354	834.00

 Accessori necessari: Mastice al silicone FALCONE Falcasil Multiplo Allround vedere 86.090.01-30 su opo.ch

Accessori opzionali: Crema detergente FRANKE Twister vedere 53.085.91, pagina 1623

Accessori opzionali: Vaschetta forata per lavandini sottotop FRANKE Largo LAX vedere 53.085.37-38, pagina 1624



53.085.39

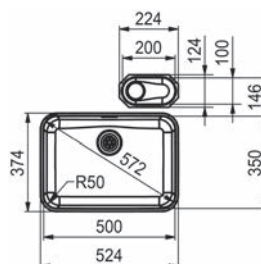

53.085.39

Lavandini sottotop FRANKE Largo LAX 110 50 (41)

lavandino per montaggio dal basso, per copertura in granito, inclusa sagoma di taglio, imballati singolarmente in cartone

costituito da:

- lavandino
- kit di valvole
- pomello girevole cromato (ø foro 18 mm)

materiale: acciaio inox
raggio: 50 mm
volume: 26 l
lunghezza di montaggio: 530 mm
larghezza montaggio: 440 mm
per elemento: 550 / 600 mm

Articolo n.	vasca L/L/P	tipo valvola	FRANKE	pezzo
53.085.29	500 / 410 / 175 mm	pomello	122.0174.649	782.00
53.085.13	500 / 410 / 175 mm	cestello filtrante	122.0191.976	725.00

 possibile il montaggio combinato 53.085.36

 Accessori necessari: Mastice al silicone FALCONE Falcasil Multiplo Allround vedere 86.090.01-30 su opo.ch

Accessori opzionali: Crema detergente FRANKE Twister vedere 53.085.91, pagina 1623

Accessori opzionali: Dispenser p. detergente piatti FRANKE No vedere 53.085.61, pagina 1622

Accessori opzionali: Vaschetta forata per lavandini sottotop FRANKE Largo LAX vedere 53.085.37-38, pagina 1624



53.085.29

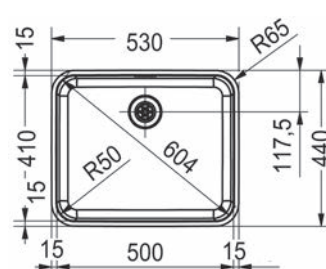

53.085.29



53.085.15-32

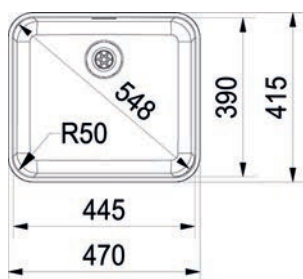

53.085.15-32



53.085.16-28

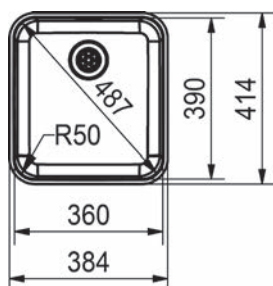

53.085.16-28

Lavandini sottotop FRANKE Largo LAX 110 45

lavandino per montaggio dal basso, per copertura in granito, imballati singolarmente in cartone

costituito da:

- lavandino
- kit di valvole
- pomello girevole cromato (ø foro 18 mm)

materiale: acciaio inox
raggio: 50 mm
volume: 25 l
lunghezza di montaggio: 470 mm
larghezza montaggio: 415 mm
per elemento: 500 / 550 / 600 mm

Articolo n.	vasca L/L/P	tipo valvola	FRANKE	pezzo
53.085.15	445 / 390 / 175 mm	cestello filtrante	122.0191.980	556.00
53.085.32	445 / 390 / 175 mm	pomello	122.0063.866	613.00

 Accessori necessari: Mastice al silicone FALCONE Falcosil Multiplo Allround vedere 86.090.01-30 su opo.ch

Accessori opzionali: Vaschetta forata per lavandini sottotop FRANKE Largo LAX vedere 53.085.37-38, pagina 1624

Lavandini sottotop FRANKE Largo LAX 110 36

lavandino per montaggio dal basso, per copertura in granito, inclusa sagoma di taglio, imballati singolarmente in cartone

costituito da:

- lavandino
- kit di valvole
- pomello girevole cromato (ø foro 18 mm)

materiale: acciaio inox
finitura: lisce
raggio: 50 mm
volume: 15 l
lunghezza di montaggio: 384 mm
larghezza montaggio: 414 mm
per elemento: 450 / 500 / 550 / 600 mm

Articolo n.	vasca L/L/P	tipo valvola	FRANKE	pezzo
53.085.28	360 / 390 / 175 mm	pomello	122.0086.227	592.00
53.085.16	360 / 390 / 175 mm	cestello filtrante	122.0086.117	505.00

 Accessori necessari: Mastice al silicone FALCONE Falcosil Multiplo Allround vedere 86.090.01-30 su opo.ch

Accessori opzionali: Crema detergente FRANKE Twister vedere 53.085.91, pagina 1623

Accessori opzionali: Dispenser p. detergente piatti FRANKE No vedere 53.085.61, pagina 1622

Lavandini sottotop FRANKE Largo LAX 110 10

lavandino per montaggio dal basso, per copertura in granito, inclusa sagoma di taglio, imballati singolarmente in cartone

costituito da:

- lavandino
- kit di valvole
- conchiglia scarico

materiale: acciaio inox
finitura: lisce
raggio: 50 mm
lunghezza di montaggio: 224 mm
larghezza montaggio: 124 mm
per elemento: 275 mm

Articolo n.	vasca L/L/P	tipo valvola	FRANKE	pezzo
53.085.36	200 / 100 / 100 mm	tappi	112.0045.739	259.00

 possibile il montaggio combinato 53.085.29-13

 Accessori necessari: Mastice al silicone FALCONE Falcasil Multiplo Allround vedere 86.090.01-30 su opo.ch

Accessori opzionali: Crema detergente FRANKE Twister vedere 53.085.91, pagina 1623

Accessori opzionali: Abtropfbecken FRANKE Largo LAX 213/113/7 vedere 53.085.38, pagina 1624



53.085.36

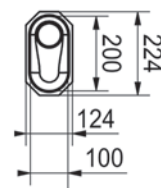

53.085.36

Lavandini sottotop FRANKE Largo LAX 160 D

lavandino per montaggio dal basso, per copertura in granito, imballati singolarmente in cartone

costituito da:

- lavandino
- kit di valvole
- pomello girevole cromato (ø foro 18 mm)

materiale: acciaio inox
raggio: 50 mm
volume: 15 l
lunghezza di montaggio: 575 mm
larghezza montaggio: 420 mm
per elemento: 550 / 600 mm

vasca L/L/P: 360x390x175 / 160x390x120 mm

Articolo n.	modello	tipo valvola	FRANKE	pezzo
53.085.17	KBL	pomello / cestello filtrante	122.0086.231	1009.00
53.085.18	KBR	pomello / cestello filtrante	122.0086.225	1009.00

 Accessori necessari: Mastice al silicone FALCONE Falcasil Multiplo Allround vedere 86.090.01-30 su opo.ch

Accessori opzionali: Vaschetta forata per lavandini sottotop FRANKE Largo LAX vedere 53.085.37-38, pagina 1624



53.085.17

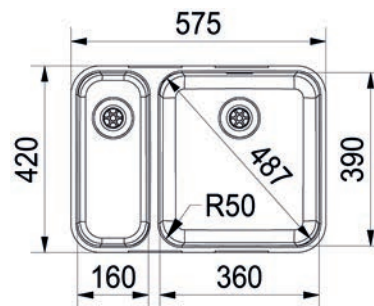

53.085.17-18



53.085.64-65

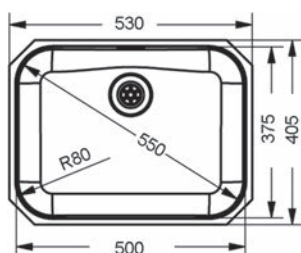

53.085.64-65

Lavandini sottotop FRANKE Ariane ARX 110 50

lavandino per montaggio dal basso, per copertura in granito, imballati singolarmente in cartone

costituito da:

- lavandino
- kit di valvole
- pomello girevole cromato (ø foro 18 mm)

materiale: acciaio inox
raggio: 80 mm
volume: 20 l
lunghezza di montaggio: 530 mm
larghezza montaggio: 405 mm
per elemento: 550 / 600 mm

Articolo n.	vasca L/L/P	tipo valvola	FRANKE	pezzo
53.085.65	500 / 375 / 160 mm	pomello	122.0199.832	588.00
53.085.64	500 / 375 / 160 mm	cestello filtrante	122.0199.831	533.00

 Accessori necessari: Mastice al silicone FALCONE Falcosil Multiplo Allround vedere 86.090.01-30 su opo.ch

Accessori opzionali: Crema detergente FRANKE Twister vedere 53.085.91, pagina 1623

Accessori opzionali: Dispenser per detergente piatti FRANKE Nova vedere 53.085.61, pagina 1622



53.085.68

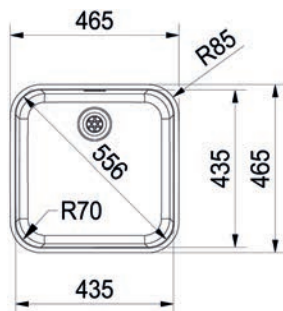

53.085.68

Lavandini sottotop FRANKE Ariane ARX 110 43

lavandino per montaggio dal basso, per copertura in granito, imballati singolarmente in cartone

costituito da:

- lavandino
- kit di valvole
- pomello girevole cromato (ø foro 18 mm)

materiale: acciaio inox
raggio: 70 mm
volume: 23 l
lunghezza di montaggio: 465 mm
larghezza montaggio: 465 mm
per elemento: 600 mm

Articolo n.	vasca L/L/P	tipo valvola	FRANKE	pezzo
53.085.68	435 / 435 / 180 mm	pomello	122.0199.820	680.00

 Accessori necessari: Mastice al silicone FALCONE Falcosil Multiplo Allround vedere 86.090.01-30 su opo.ch

Lavandini sottotop FRANKE Ariane ARX 110 35

lavandino per montaggio dal basso, per copertura in granito, imballati singolarmente in cartone

costituito da:

- lavandino
- kit di valvole
- pomello girevole cromato (ø foro 18 mm)

materiale: acciaio inox
 raggio: 70 mm
 volume: 18 l
 lunghezza di montaggio: 371 mm
 larghezza montaggio: 456 mm
 per elemento: 400 / 450 / 500 / 550 / 600 mm

Articolo n.	vasca L/L/P	tipo valvola	FRANKE	pezzo
53.085.69	350 / 435 / 175 mm	pomello	122.0153.360	620.00

 Accessori necessari: Mastice al silicone FALCONE Falcosil Multiplo Allround vedere 86.090.01-30 su opo.ch



53.085.69

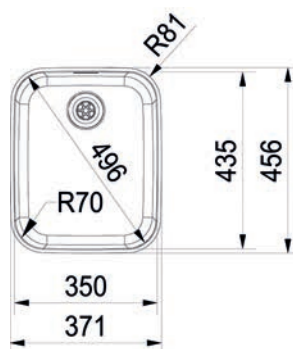

53.085.69



53.085.82



53.085.83

Rubinetti per lavandini KWC Domo

miscelatori monoleva con braccio girevole o doccetta estraibile e tubo flessibile in metallo

materiale: ottone
finitura: cromata
per spessore pannello: 0 - 45 mm
ø foro: 35 mm

esecuzione: braccio girevole, range di spostamento : 160 °

Articolo n.	efficienza energetica	classe di portata	FRANKE	pezzo
53.085.82	C	12 l/min.	115.0043.796	390.00

esecuzione: doccetta estraibile, range di spostamento : 130 °

Articolo n.	efficienza energetica	classe di portata	FRANKE	pezzo
53.085.83	C	12 l/min.	115.0308.227	563.00

 Accessori opzionali: Dispenser per detersivo piatti FRANKE Novita vedere 53.085.60-54.003.32, pagina 1622
Attrezzi di montaggio: Chiave telescopica per dadi ad alette vedere 27.228.01-02 su opo.ch



53.085.80



53.085.81

Rubinetti per lavandini KWC Adrena

miscelatori monoleva con braccio girevole o doccetta estraibile e tubo flessibile in metallo

materiale: ottone
finitura: cromata
per spessore pannello: 0 - 45 mm
ø foro: 35 mm

esecuzione: braccio girevole, range di spostamento : 160 °

Articolo n.	efficienza energetica	classe di portata	FRANKE	pezzo
53.085.80	B	12 l/min.	115.0307.925	340.00

esecuzione: doccetta estraibile, range di spostamento : 130 °

Articolo n.	efficienza energetica	classe di portata	FRANKE	pezzo
53.085.81	B	11 l/min.	115.0307.926	443.00

 Accessori opzionali: Dispenser per detersivo piatti FRANKE Novita vedere 53.085.60-54.003.32, pagina 1622
Attrezzi di montaggio: Chiave telescopica per dadi ad alette vedere 27.228.01-02 su opo.ch

Rubinetti per lavandini KWC Orcino

miscelatori monoleva con braccio girevole o doccetta estraibile e tubo flessibile in metallo

materiale: ottone
finitura: cromata
per spessore pannello: 60 / 45 mm
ø foro: 35 mm

esecuzione: braccio girevole, range di spostamento : 160 °

Articolo n.	efficienza energetica	classe di portata	FRANKE	pezzo
53.085.84	C	12 l/min.	115.0043.798	425.00

esecuzione: doccetta estraibile, range di spostamento : 130 °

Articolo n.	efficienza energetica	classe di portata	FRANKE	pezzo
53.085.85	C	12 l/min.	115.0043.799	591.00

 Accessori opzionali: Dispenser per detersivo piatti FRANKE Novita vedere 53.085.60-54.003.32, pagina 1622
Attrezzi di montaggio: Chiave telescopica per dadi ad alette vedere 27.228.01-02 su opo.ch



53.085.84-85



53.085.84-85

Rubinetti per lavandini FRANKE Isla

miscelatori monoleva con braccio girevole o doccetta estraibile e tubo flessibile in nylon

materiale: ottone
finitura: cromata
per spessore pannello: 60 mm
ø foro: 35 mm

esecuzione: braccio girevole, range di spostamento : 360 °

Articolo n.	efficienza energetica	classe di portata	FRANKE	pezzo
53.085.95	B	9 l/min.	115.0473.854	238.00

esecuzione: doccetta estraibile, range di spostamento : 360 °

Articolo n.	efficienza energetica	classe di portata	FRANKE	pezzo
53.085.94	B	9 l/min.	115.0473.853	346.00



53.085.95



53.085.94



53.085.86



53.085.88



53.085.96-97



53.085.98

Rubinetti per lavandini FRANKE Suno

miscelatori monoleva con braccio girevole o doccetta estraibile e tubo flessibile in nylon

materiale: ottone
per spessore pannello: 45 mm
ø foro: 35 mm
efficienza energetica: B

esecuzione: braccio girevole, range di spostamento : 160 °

Articolo n.	finitura	classe di portata	FRANKE	pezzo
53.085.86	cromata	12 l/min.	115.0480.418	335.00
53.085.87	effetto inox	12 l/min.	115.0480.632	431.00

esecuzione: doccetta estraibile, range di spostamento : 160 °

Articolo n.	finitura	classe di portata	FRANKE	pezzo
53.085.88	cromata	11 l/min.	115.0480.633	467.00
53.085.89	effetto inox	11 l/min.	115.0480.639	599.00

Rubinetti per lavandini FRANKE Ava

miscelatori monoleva fisse

materiale: ottone
finitura: cromata
ø foro: 30 / 55 mm
efficienza energetica: B

esecuzione: braccio fisse, estensione: 175 mm

Articolo n.	classe di portata	L/L	FRANKE	pezzo
53.085.96	7.5 l/min.	172/73 mm	115.0308.205	602.00

esecuzione: braccio fisse, estensione: 225 mm

Articolo n.	classe di portata	L/L	FRANKE	pezzo
53.085.97	7.5 l/min.	172/73 mm	115.0308.206	604.00

 Accessori necessari: Unità da incasso KWC Ava 1/2" vedere 53.085.98, pagina 1614

Unità da incasso FRANKE Ava 1/2"

montaggio a parete 2 foro, attacco filetto 1/2"

materiale: plastica
colore: bianco
ø foro: 30 / 35 mm

Articolo n.	L/A	FRANKE	pezzo
53.085.98	180/70 mm	112.0308.149	333.00

Rubinetti per lavandini OK-Line

miscelatori monoleva con braccio girevole

materiale: ottone
finitura: cromata
per spessore pannello: 35 mm
ø foro: 35 mm

esecuzione: braccio girevole

Articolo n.	efficienza energetica	range di spostamento	classe di portata	pezzo
53.086.80	A	360 °	14 l/min.	118.80

 Attrezzi di montaggio: Chiave telescopica per dadi ad alette vedere 27.228.01-02 su opo.ch

Rubinetti per lavandini OK-Line

miscelatori monoleva con doccetta estraibile e tubo flessibile in nylon

materiale: ottone
finitura: cromata
per spessore pannello: 40 mm
ø foro: 35 mm

esecuzione: doccetta estraibile

Articolo n.	efficienza energetica	range di spostamento	classe di portata	pezzo
53.086.85	A	100 °	9.5 l/min.	191.00

 Attrezzi di montaggio: Chiave telescopica per dadi ad alette vedere 27.228.01-02 su opo.ch

Rubinetti per lavandini FRANKE Argos Eco

miscelatori monoleva con braccio girevole o doccetta estraibile e tubo flessibile in nylon e EcoBOOSTER

materiale: ottone
finitura: cromata
per spessore pannello: 0 - 55 mm
ø foro: 35 mm

esecuzione: braccio girevole, range di spostamento : 360 °

Articolo n.	efficienza energetica	classe di portata	FRANKE	pezzo
53.084.01	D	15 l/min.	115.0200.000	259.00

esecuzione: doccetta estraibile, range di spostamento : 100 °

Articolo n.	efficienza energetica	classe di portata	FRANKE	pezzo
53.084.02	A	6 l/min.	115.0278.300	490.00

-  - EcoBOOSTER riduce del 30% il consumo d'acqua
- La cartuccia Energy Saving riduce del 30% i costi energetici

 Accessori opzionali: Dispenser per detersivo piatti FRANKE Novita vedere 53.085.60-54.003.32, pagina 1622
Attrezzi di montaggio: Chiave telescopica per dadi ad alette vedere 27.228.01-02 su opo.ch



53.086.80



53.086.85



53.084.01



53.084.02

OK Line®

Rubinetti per lavandini OK-Line

miscelatori monoleva con braccio girevole o doccetta estraibile e tubo flessibile in nylon

materiale: ottone
 finitura: cromata
 per spessore pannello: 40 mm
 ø foro: 33.5 mm

esecuzione: braccio girevole

Articolo n.	efficienza energetica	range di spostamento	classe di portata	pezzo
53.086.95	B	360 °	15 l/min.	378.00

esecuzione: doccetta estraibile

Articolo n.	efficienza energetica	range di spostamento	classe di portata	pezzo
53.086.96	B	120 °	10.5 l/min.	534.00

🔧 Attrezzi di montaggio: Chiave telescopica per dadi ad alette vedere 27.228.01-02, pagina 810



53.086.95



53.086.96



53.084.03

Rubinetti per lavandini FRANKE Argos Eco Care

miscelatori monoleva con braccio girevole e tubo flessibile in nylon e Ecobooste

materiale: ottone
finitura: cromata
per spessore pannello: 0 - 60 mm
ø foro: 34 mm

esecuzione: doccetta estraibile, range di spostamento : 100 °

Articolo n.	efficienza energetica	classe di portata	FRANKE	pezzo
53.084.03	A	6 l/min.	115.0296.325	503.00

- EcoBOOSTER riduce del 30% il consumo d'acqua
- La cartuccia Energy Saving riduce del 30% i costi energetici

🔧 Attrezzi di montaggio: Chiave telescopica per dadi ad alette vedere 27.228.01-02 su opo.ch



53.087.40-41

Rubinetti per lavandini FRANKE Rotondo

miscelatori monoleva con braccio girevole o doccetta estraibile e tubo flessibile in nylon

esecuzione: braccio girevole, range di spostamento : 360 °

Articolo n.	materiale	efficienza energetica	classe di portata	FRANKE	pezzo
53.087.40	chrome	A	11.5 l/min.	115.0085.610	265.00
53.087.41	acciaio inox	A	11.5 l/min.	115.0272.709	435.00

esecuzione: doccetta estraibile, range di spostamento : 110 °

Articolo n.	materiale	efficienza energetica	classe di portata	FRANKE	pezzo
53.087.42	chrome	A	8 l/min.	115.0085.613	339.00

esecuzione: braccio estraibile, range di spostamento : 110 °

Articolo n.	materiale	efficienza energetica	classe di portata	FRANKE	pezzo
53.087.43	acciaio inox	A	8 l/min.	115.0272.710	509.00



53.087.42



53.087.43

Rubinetti per lavandini FRANKE Swing

miscelatori monoleva con braccio girevole o doccetta estraibile e tubo flessibile in nylon

materiale: ottone
finitura: cromata
per spessore pannello: 0 - 45 mm
ø foro: 35 mm

esecuzione: braccio girevole, range di spostamento : 160 °

Articolo n.	efficienza energetica	classe di portata	FRANKE	pezzo
53.085.51	B	12.7 l/min.	115.0083.729	287.00

esecuzione: doccetta estraibile, range di spostamento : 110 °

Articolo n.	efficienza energetica	classe di portata	FRANKE	pezzo
53.085.52	A	9.8 l/min.	115.0083.727	381.00

 Accessori opzionali: Dispenser per detergente piatti FRANKE Novita vedere 53.085.60-54.003.32, pagina 1622
Attrezzi di montaggio: Chiave telescopica per dadi ad alette vedere 27.228.01-02 su opo.ch



53.085.51

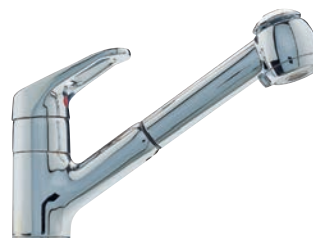

53.085.52

Rubinetti per lavandini FRANKE Mambo

miscelatori monoleva con doccetta estraibile e tubo flessibile in metallo, con funzione autopulente

materiale: ottone
finitura: cromata
per spessore pannello: 0 - 40 mm
ø foro: 35 mm

esecuzione: doccetta estraibile, range di spostamento : 160 °

Articolo n.	efficienza energetica	classe di portata	FRANKE	pezzo
53.085.53	C	12 l/min.	115.0043.855	467.00

 Accessori opzionali: Dispenser per detergente piatti FRANKE Novita vedere 53.085.60-54.003.32, pagina 1622



53.085.53

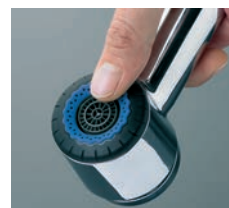

53.085.53



53.085.50



53.085.49



53.084.11



53.084.15

Rubinetti per lavandini FRANKE Novara

miscelatori monoleva con braccio girevole o doccetta estraibile e tubo flessibile in nylon

materiale: ottone
finitura: cromata
per spessore pannello: 40 / 35 mm
ø foro: 35 mm

esecuzione: braccio girevole, range di spostamento : 160 °

Articolo n.	efficienza energetica	classe di portata	FRANKE	pezzo
53.085.50	A	11.6 l/min.	115.0174.576	181.00

esecuzione: doccetta estraibile, range di spostamento : 140 °

Articolo n.	efficienza energetica	classe di portata	FRANKE	pezzo
53.085.49	A	8.5 l/min.	115.0174.577	273.00

☞ Accessori opzionali: Dispenser per detergente piatti FRANKE Novita vedere 53.085.60-54.003.32, pagina 1622

Attrezzi di montaggio: Chiave telescopica per dadi ad alette vedere 27.228.01-02 su opo.ch

Rubinetti per lavandini FRANKE Tango Neo

miscelatori monoleva con braccio girevole o doccetta estraibile e tubo flessibile in nylon

materiale: ottone / acciaio inox
per spessore pannello: 0 - 45 mm
ø foro: 35 mm

esecuzione: braccio girevole, range di spostamento : 360 °

Articolo n.	finitura	efficienza energetica	classe di portata	FRANKE	pezzo
53.084.10	cromata	D	16 l/min.	115.0081.349	445.00
53.084.11	acciaio inox	D	16 l/min.	115.0031.126	719.00

esecuzione: braccio estraibile, range di spostamento : 120 °

Articolo n.	finitura	efficienza energetica	classe di portata	FRANKE	pezzo
53.084.12	cromata	B	11 l/min.	115.0081.350	531.00
53.084.13	acciaio inox	B	11 l/min.	115.0031.130	798.00

esecuzione: doccetta estraibile, range di spostamento : 120 °

Articolo n.	finitura	efficienza energetica	classe di portata	FRANKE	pezzo
53.084.14	cromata	B	11 l/min.	115.0307.928	632.00
53.084.15	acciaio inox	B	11 l/min.	115.0083.732	1007.00

☞ Altre esecuzioni disponibili su richiesta.

☞ Accessori opzionali: Dispenser per detergente piatti FRANKE Novita vedere 53.085.60-54.003.32, pagina 1622

Attrezzi di montaggio: Chiave telescopica per dadi ad alette vedere 27.228.01-02 su opo.ch

Rubinetti per lavandini FRANKE Orbit

miscelatori monoleva con braccio girevole o con doccetta estraibile

materiale: acciaio inox

per spessore pannello: 0 - 55 mm

foro ø: 35 mm

esecuzione: braccio girevole, range di spostamento : 360 °

Articolo n.	efficienza energetica	classe di portata	pezzo
53.087.60	A / C	7.4 / 14.4 l/min.	467.00

esecuzione: braccio estraibile, range di spostamento : 120 °

Articolo n.	efficienza energetica	classe di portata	pezzo
53.087.61	A	8.2 l/min.	546.00



53.087.60



53.087.61

Rubinetti per lavandini FRANKE Atlas Neo

miscelatori monoleva con braccio girevole

materiale: acciaio inox

per spessore pannello: 0 - 50 mm

foro ø: 35 mm

esecuzione: braccio girevole, range di spostamento : 180 °

Articolo n.	efficienza energetica	classe di portata	pezzo
53.087.65	C	14.5 l/min.	663.00



53.087.65



53.087.66

Rubinetti per lavandini FRANKE Atlas Neo

miscelatori monoleva con braccio estraibile

materiale: acciaio inox

per spessore pannello: 0 - 50 mm

foro ø: 35 mm

esecuzione: braccio estraibile, range di spostamento : 180 °

Articolo n.	efficienza energetica	classe di portata	pezzo
53.087.66	A	9 l/min.	766.00



53.087.67

Rubinetti per lavandini FRANKE Atlas Neo

miscelatori monoleva con doccetta estraibile

materiale: acciaio inox

per spessore pannello: 0 - 50 mm

foro ø: 35 mm

esecuzione: doccetta estraibile, range di spostamento : 180 °

Articolo n.	efficienza energetica	classe di portata	pezzo
53.087.67	B	8 l/min.	818.00

Rubinetti per lavandini FRANKE Luna

miscelatori monoleva con doccetta estraibile e tubo flessibile in nylon, rubinetto a 2 fori

esecuzione: braccio estraibile, range di spostamento : 360 °

Articolo n.	materiale	efficienza energetica	classe di portata	FRANKE	pezzo
53.087.46	chrome	B	9 l/min.	115.0170.659	790.00
53.087.47	acciaio inox	B	9 l/min.	115.0043.429	943.00

- Accessori opzionali: Dispenser per detergente piatti FRANKE Novita vedere 53.085.60-54.003.32, pagina 1622
- Attrezzi di montaggio: Chiave telescopica per dadi ad alette vedere 27.228.01-02 su opo.ch



53.087.46-47

Rubinetti per lavandini FRANKE Logik

miscelatori monoleva con braccio girevole o doccetta estraibile e tubo flessibile in nylon

materiale: ottone / acciaio inox
per spessore pannello: 0 - 40 mm
ø foro: 35 mm

esecuzione: braccio girevole, range di spostamento : 360 °

Articolo n.	finitura	efficienza energetica	classe di portata	FRANKE	pezzo
53.085.58	cromata	C	14 l/min.	115.0043.433	479.00
53.085.66	acciaio inox	C	11 l/min.	115.0202.479	609.00

esecuzione: braccio estraibile, range di spostamento : 170 °

Articolo n.	finitura	efficienza energetica	classe di portata	FRANKE	pezzo
53.085.59	cromata	A	7 l/min.	115.0043.432	561.00
53.085.67	acciaio inox	A	7 l/min.	115.0202.480	712.00

- Accessori opzionali: Dispenser per detergente piatti FRANKE Novita vedere 53.085.60-54.003.32, pagina 1622
- Attrezzi di montaggio: Chiave telescopica per dadi ad alette vedere 27.228.01-02 su opo.ch



53.085.58



53.085.59



53.085.55

Rubinetti per lavandini FRANKE Window

miscelatori monoleva con braccio girevole, **scarico spostabile di 90° (sinistra/destra)**, modello ideale quando il rubinetto deve essere installato nell'area di manovra delle ante girevoli, per evitare eventuali collisioni

materiale: ottone
finitura: cromata
per spessore pannello: 0 - 60 mm
ø foro: 35 mm

esecuzione: braccio girevole, range di spostamento : 360 °

Articolo n.	efficienza energetica	classe di portata	FRANKE	pezzo
53.085.55	D	16 l/min.	115.0059.339	582.00

☰ Altre esecuzioni disponibili su richiesta.

🔗 Accessori opzionali: Dispenser per detergente piatti FRANKE Novita vedere 53.085.60-54.003.32, pagina 1622
Attrezzi di montaggio: Chiave telescopica per dadi ad alette vedere 27.228.01-02 su opo.ch



53.087.45

Rubinetti per lavandini FRANKE Ambient

miscelatori monoleva con doccetta estraibile e tubo flessibile in nylon

materiale: ottone
finitura: cromata
per spessore pannello: 40 mm
ø foro: 35 mm

esecuzione: braccio estraibile, range di spostamento : 170 °

Articolo n.	efficienza energetica	classe di portata	FRANKE	pezzo
53.087.45	B	9.5 l/min.	115.0373.947	576.00

🔗 Accessori opzionali: Dispenser per detergente piatti FRANKE Novita vedere 53.085.60-54.003.32, pagina 1622
Attrezzi di montaggio: Chiave telescopica per dadi ad alette vedere 27.228.01-02 su opo.ch

Rubinetti per lavandini FRANKE Flex

miscelatori monoleva con doccetta estraibile e tubo flessibile in nylon

materiale: ottone
finitura: cromata
per spessore pannello: 40 mm
ø foro: 35 mm

esecuzione: braccio estraibile, range di spostamento : 120 °

Articolo n.	efficienza energetica	classe di portata	FRANKE	pezzo
53.087.48	B	10 l/min.	115.0043.791	704.00

- Accessori opzionali: Dispenser per detergente piatti FRANKE Novita vedere 53.085.60-54.003.32, pagina 1622
- Attrezzi di montaggio: Chiave telescopica per dadi ad alette vedere 27.228.01-02 su opo.ch



53.087.48

Rubinetti per lavandini FRANKE Master Chef

miscelatori monoleva con doccetta estraibile

materiale: ottone
finitura: cromata
per spessore pannello: 40 mm
ø foro: 35 mm

esecuzione: doccetta estraibile, range di spostamento : 360 °

Articolo n.	efficienza energetica	classe di portata	FRANKE	pezzo
53.087.49	A	8.5 l/min.	115.0196.526	938.00

- Accessori opzionali: Dispenser per detergente piatti FRANKE Novita vedere 53.085.60-54.003.32, pagina 1622
- Attrezzi di montaggio: Chiave telescopica per dadi ad alette vedere 27.228.01-02 su opo.ch



53.087.49



53.087.38

Rubinetti per lavandini FRANKE Flex

miscelatori monoleva con doccetta estraibile e tubo flessibile in nylon

materiale: ottone
 finitura: cromata
 per spessore pannello: 40 mm
 ø foro: 35 mm

esecuzione: braccio estraibile, range di spostamento : 360 °

Articolo n.	efficienza energetica	classe di portata	fabbrica n.	pezzo
53.087.38	B	10 l/min.	115.0486.992	704.00

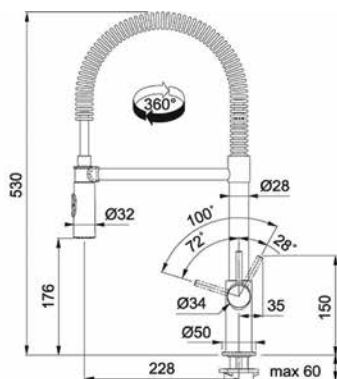

53.087.38



53.085.60

Dispenser per detergente piatti FRANKE Novita

bottiglia in plastica, con kit di rosette per il montaggio su legno, granito o per il montaggio diretto nei lavandini d'incasso Franke Compact, ø foro lavandino 18 mm / ø foro granito 25 mm

materiale: ottone
volume del serbatoio: 250 ml
estensione: 90 mm

Articolo n.	finitura	ø foro	FRANKE	pezzo
53.085.60	cromata	18 / 25 mm	119.0041.494	141.40
54.003.32	acciaio inox	18 / 25 mm	119.0050.058	277.00

Il dispenser per detergente per i piatti può essere riempito dall'alto. È sufficiente sollevare verticalmente la testa. Possibile l'utilizzo di tutti i più comuni detergenti per piatti reperibili in commercio.

Lavandini con foro ø 18 mm disponibili dalla fabbrica.



53.085.61

Dispenser per detergente piatti FRANKE Nova

bottiglia in plastica, con kit di rosette per il montaggio su granito

materiale: ottone
volume del serbatoio: 350 ml
estensione: 100 mm

Articolo n.	finitura	ø foro	FRANKE	pezzo
53.085.61	cromata	25 mm	119.0044.681	153.00

Il dispenser per detergente per i piatti può essere riempito dall'alto. È sufficiente sollevare verticalmente la testa. Possibile l'utilizzo di tutti i più comuni detergenti per piatti reperibili in commercio.



53.084.16

Dispenser per detergente piatti FRANKE Tango Neo

bottiglia in plastica, con kit di rosette per il montaggio su granito

materiale: acciaio inox
volume del serbatoio: 350 ml
estensione: 85 mm

Articolo n.	ø foro	FRANKE	pezzo
53.084.16	25 mm	119.0307.938	352.00

Il dispenser per detergente per i piatti può essere riempito dall'alto. È sufficiente sollevare verticalmente la testa. Possibile l'utilizzo di tutti i più comuni detergenti per piatti reperibili in commercio.

Respinge lo acqua - tappetini per cassettei "aqua-non"

plastica elastica pregiata, con ribassi a semisfera per la raccolta di gocce d'acqua

materiale: plastica

Articolo n.	colore	L/L	spessore	pezzo
53.195.01	bianco	1'200/550 mm	2.2 mm	53.20
53.195.02	grigio grafite	1'200/550 mm	2.2 mm	53.20



53.195.01-02

Respinge lo sporco e acqua - tappetini per cassettei

superficie strutturata a wafer, per la protezione del ripiano inferiore del mobile, piegato su 3 lati verso l'interno del mobile, fori ø 3.5 mm su entrambi i lati per il fissaggio con viti, la doppia piega per ripiani da 16 mm ricopre e protegge il ripiano inferiore del mobile anche nella parte frontale, compatibile con mobili da cucina con spessore laterale 16 mm

materiale: alluminio

spessore: 0.3 mm

altezza: 16 mm

profondità: 538 mm

confezione: 1	pezzo	confezione: 10	pezzo	elemento	spessore fianco
53.195.10	14.95	53.195.20	10.80	500 mm	16 mm
53.195.11	15.80	53.195.21	11.80	550 mm	16 mm
53.195.12	16.95	53.195.22	12.05	600 mm	16 mm
53.195.19	20.90	53.195.29	15.30	900 mm	16 mm



53.195.10-29

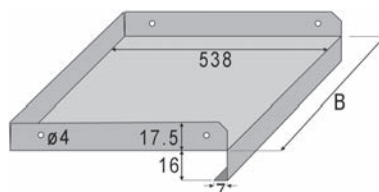

53.195.10-29

 Attrezzi di montaggio: Viti per pannelli GDS, FN 487 acciaio ni vedere 85.153.3012 su opo.ch

Crema detergente FRANKE Twister

per la cura e la brillantezza durevole nel tempo di tutti i lavandini in acciaio inox, idrorepellente

Articolo n.	contenuto	FRANKE	pezzo
53.085.91	125 ml	112.0039.141	8.10



53.085.91

Sgocciolatoi FRANKE Compact Plus CPX

Articolo n.	materiale	colore	FRANKE	kit
53.085.27	plastica	grigio	112.0174.997	39.40



53.085.27

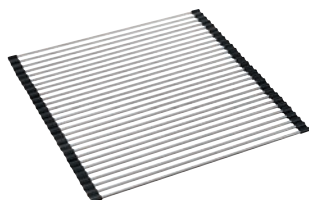

53.085.90

Tappetino FRANKE Centinox

barrette in acciaio inox con estremità in gomma nera per sgocciolare le stoviglie, appoggiare pentole calde, ecc.

materiale: acciaio inox

Articolo n.	L/L/P	FRANKE	pezzo
53.085.90	468/440/9 mm	112.0080.355	139.40



53.085.92

Tappetino FRANKE Compact Plus CPX

barrette in acciaio inox con estremità in gomma nera per sgocciolare le stoviglie, appoggiare pentole calde, ecc.

materiale: acciaio inox

Articolo n.	L/L/P	FRANKE	pezzo
53.085.92	420/468/9 mm	112.0030.882	116.20



53.085.37-38

Vaschetta forata per lavandini sottotop FRANKE Largo LAX

con fori

materiale: acciaio inox

finitura: opache

Articolo n.	L/L/P	per	FRANKE	pezzo
53.085.37	366/186/80 mm	53.085.33	112.0061.838	83.90
53.085.38	211/111/77 mm	53.085.36	112.0160.177	49.50

Accessori opzionali: fondazioni bacino FRANKE Largo LAX 110 5 vedere 53.085.33, pagina 1606
Accessori opzionali: fondazioni bacino FRANKE Largo LAX 110 1 vedere 53.085.36, pagina 1609



53.086.91

Vaschetta forata FRANKE Compact Plus CPX

materiale: plastica

finitura: opache

colore: bianco

Articolo n.	L/L/P	FRANKE	pezzo
53.086.91	315/177/112 mm	112.0037.095	24.25