

Wandprofil/ wall profile – 8830E0

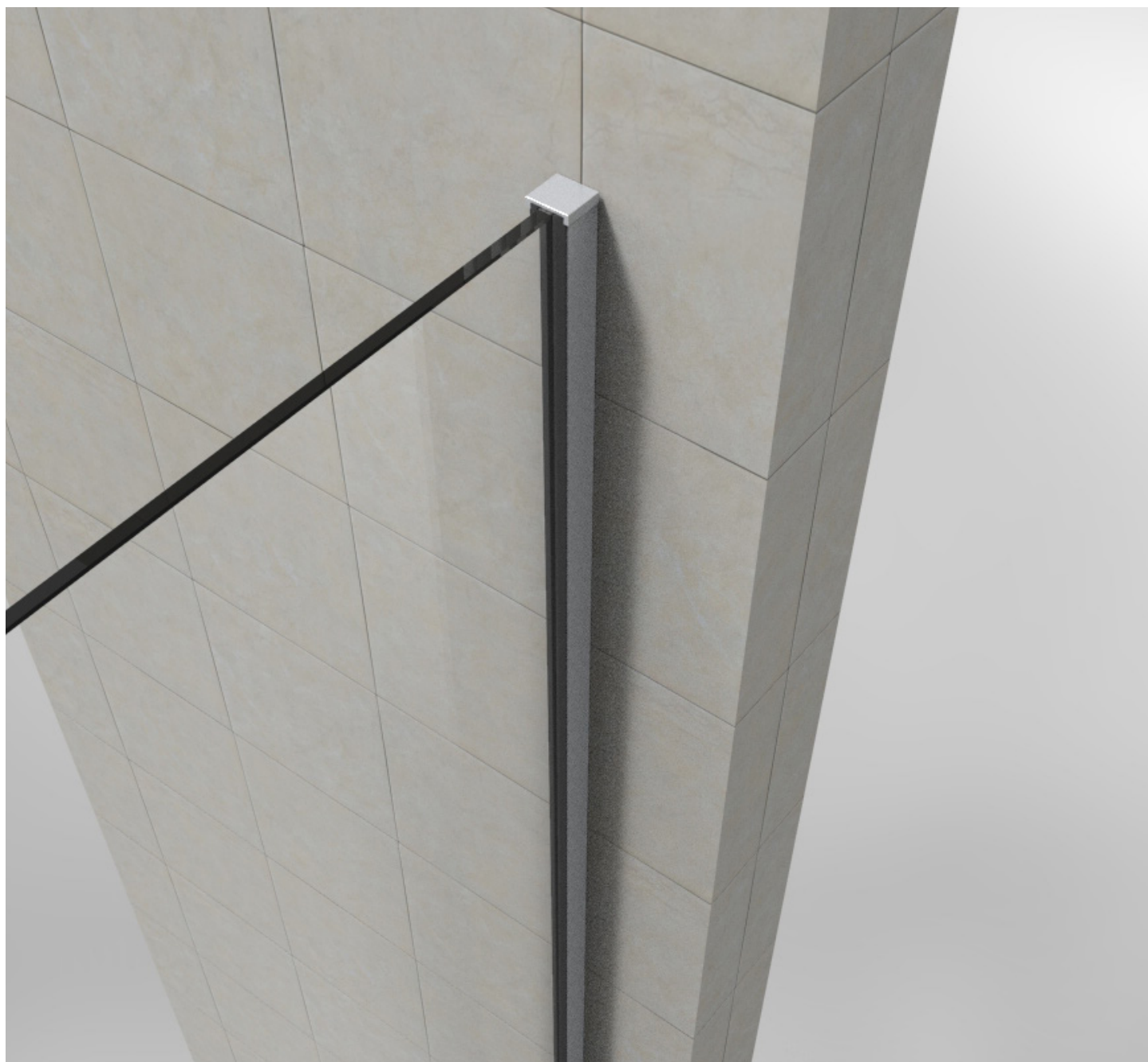

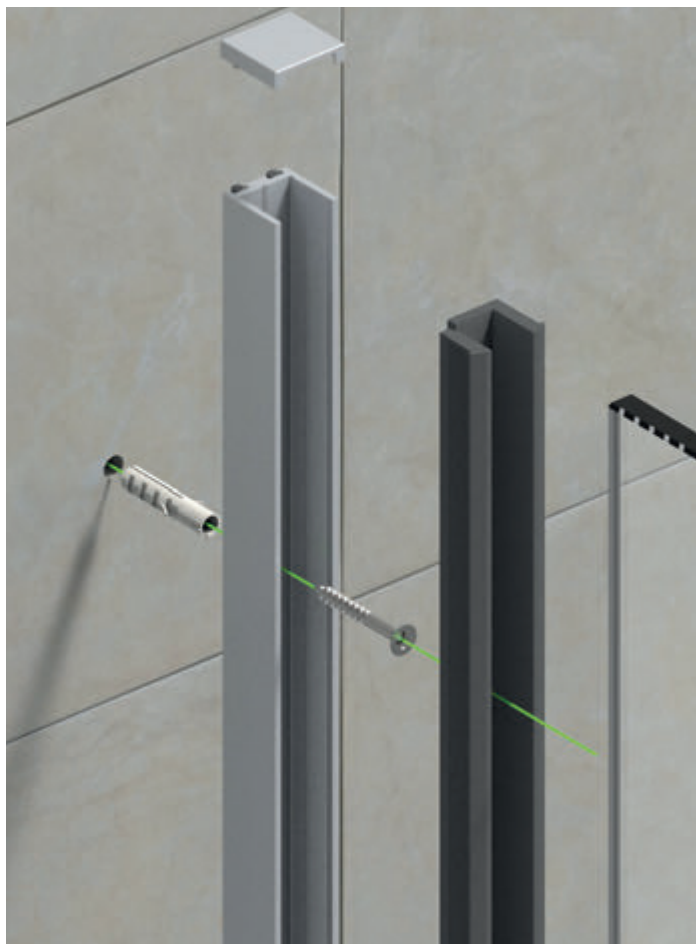

Montageanleitung/ assembly instructions

Montageanleitung Wandprofil – 8830E0 assembly instructions wall profile – 8830E0



Pflegehinweis Care instructions

 Das U-Profil darf nur mit warmen Wasser und einem weichen Tuch (z.B. Microfaser) feucht abgewischt werden und gegebenenfalls nachgetrocknet werden. Scharfe, aggressive, alkalische oder chlorhaltige Reiniger, Scheuermittel (z.B. Stahlwolle) oder Lösungsmittel dürfen nicht verwendet werden.

 The U-profiles may only be cleaned with warm water and a soft cloth (e.g. microfiber) and dried if necessary. Sharp, aggressive, alkaline or chlorine-based cleaners, scouring agents (e.g. steel wool) or solvents may not be used.

1

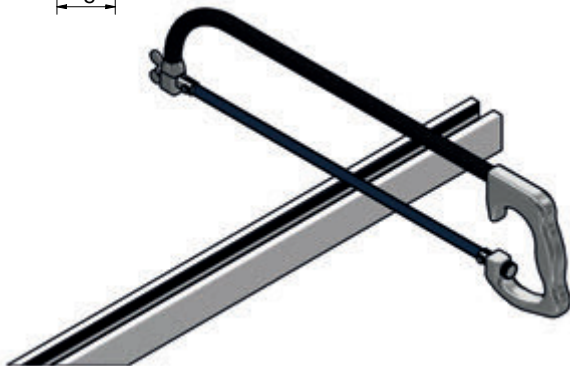
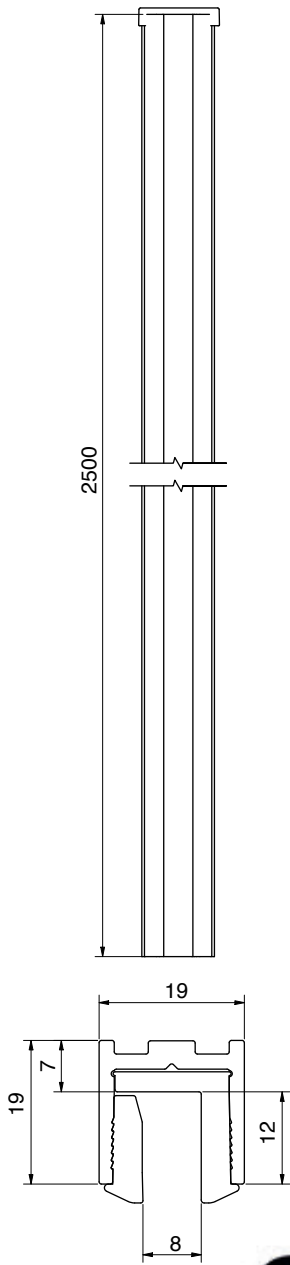

Abdeckkappe
end cap

Festverglasungskeil
glazing wedge

Festverglasungsdichtung
Festverglasungsdichtung

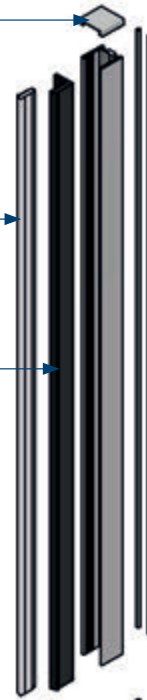

U-Profil
U profile

Butylschnur (optional)
butyl cord (optional)



 Kürzen Sie das U-Profil auf die benötigte Länge mit einer Metallsäge.

 Shorten the U-profile to the required length with a metal saw.

2

1



2

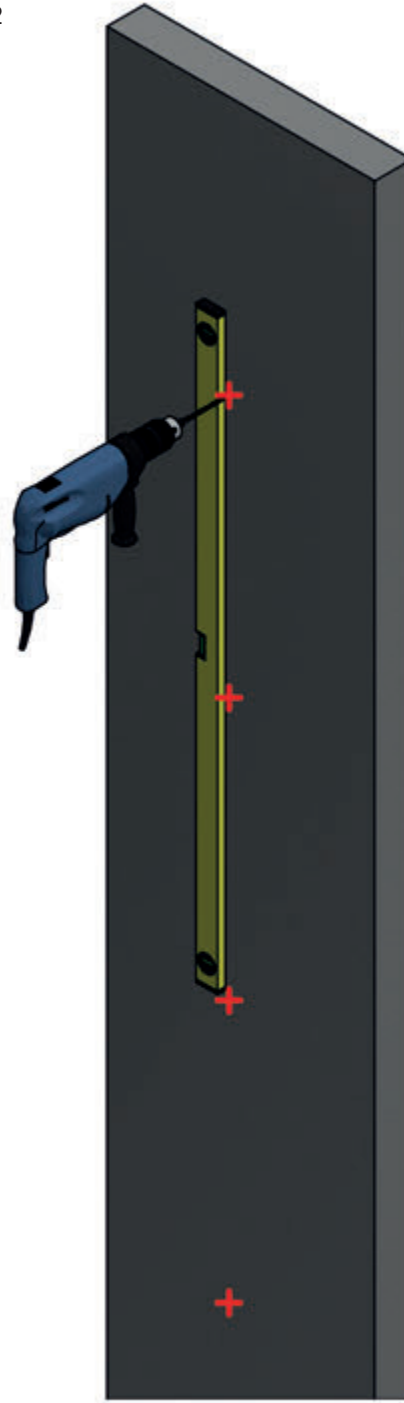

 Bohren Sie nun das U-Profil mit dem von Ihnen geplanten Abstand und senken Sie die Bohrungen entsprechend der von Ihnen ausgesuchten Schrauben. Zeichnen Sie die Bohrungen an der Wand an oder nehmen Sie das U-Profil als Bohrschablone und bohren Sie passend zu Ihrem Befestigungsmittel.

 Now drill the U-profile with the distance you have planned and countersink the holes according to the screws you have selected. Mark the drill holes on the wall or use the U-profile as a drilling template and drill to match your screws.

3

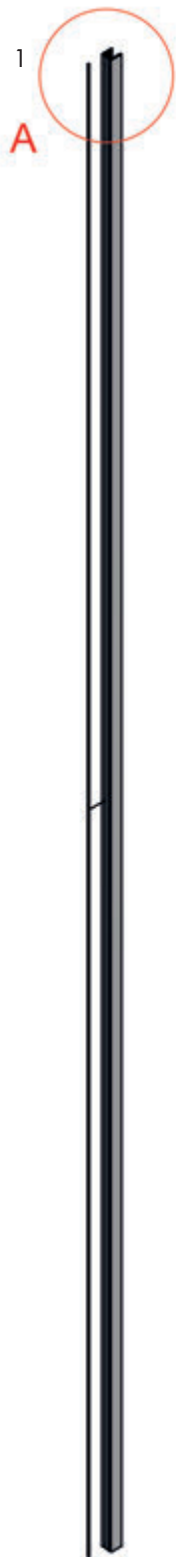



A (1:2)



Butylschnur (optional)
Butylschnur (optional)

2



 Kleben Sie die Butylschnur, wenn vorhanden, in die vorgesehene Fläche.
 Befestigen Sie das U-Profil an der Wand. Schrauben und Dübel müssen an die jeweilige bauliche Situation angepasst werden.

 Glue the butyl cord, if present, into the intended area. Fasten the U-profile to the wall. Screws and dowels must be adapted to the respective structural situation.

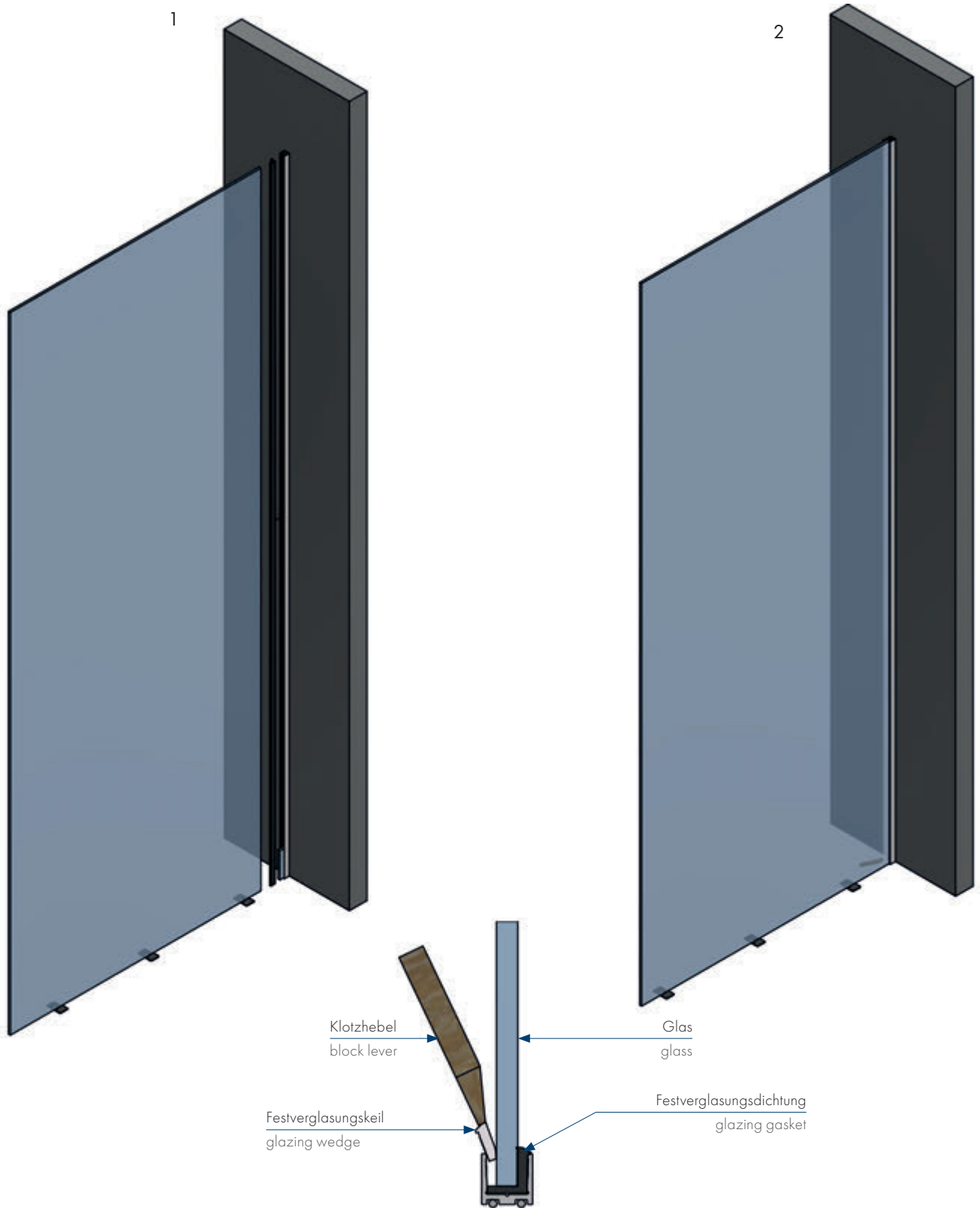

Legen Sie die Festverglasungsdichtung in das U-Profil ein. Stellen Sie das Glas auf Weich-PVC und schieben Sie das Glas in das U-Profil. Mit dem Festverglasungskeil klemmen Sie das Glas. Dazu nutzen Sie ein stumpfes Gegenstand und einen Kunststoffhammer. Wenn die Festverglasungsdichtung nicht richtig sitzt, kann dies noch mit dem Klotzhebel nachgesetzt werden.

Insert the glazing gasket into the U-profile. Place the glass on soft PVC and slide it into the U-profile. Use the glazing wedge to clamp the glass into the profile. Use a blunt object and a plastic hammer. Begin at the bottom and hold your foot against the profile when hammering so the profile does not move. If the glazing gasket does not sit properly, this can be readjusted with a block lever.

5

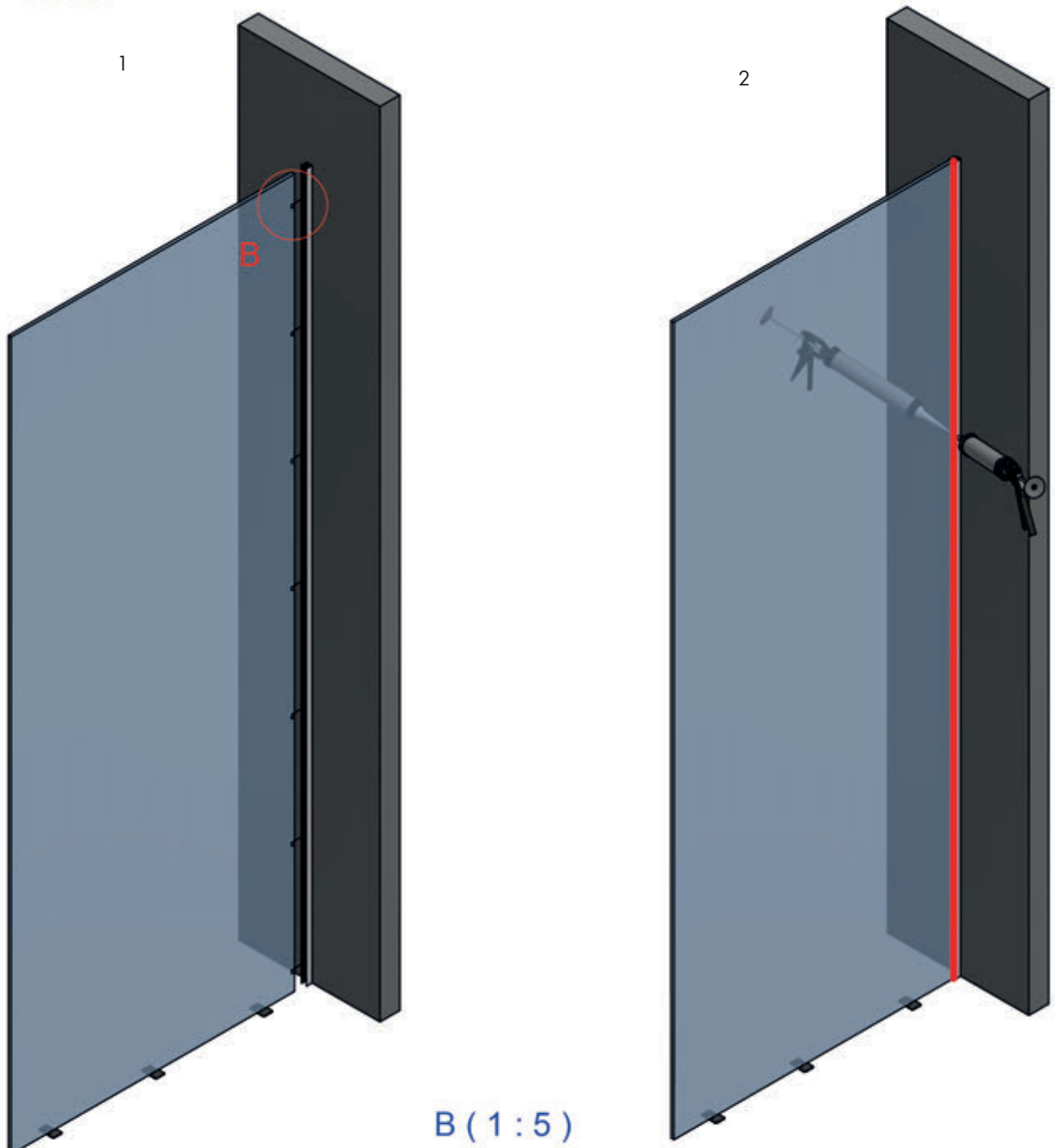

B (1 : 5)

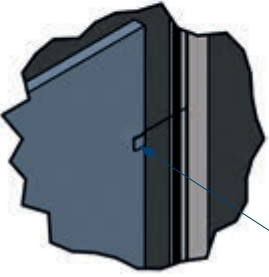

aufgeschnittenes KU-Schlauchstück
cut plastic tube

 Bei Verwendung von 10 oder 12 mm Glas stellen Sie das Glas auf Weich-PVC und setzen Sie auf die Glaskante aufgeschnittene KU-Schlauchstücke. Schieben Sie das Glas in das Profil und versiegeln Sie das Glas mit Silikon im Profil.

 When using 10 or 12 mm glass, place the glass on soft PVC and place cut pieces of plastic tubing on the edge of the glass. Slide the glass into the profile and seal the glass with silicone in the profile.

6

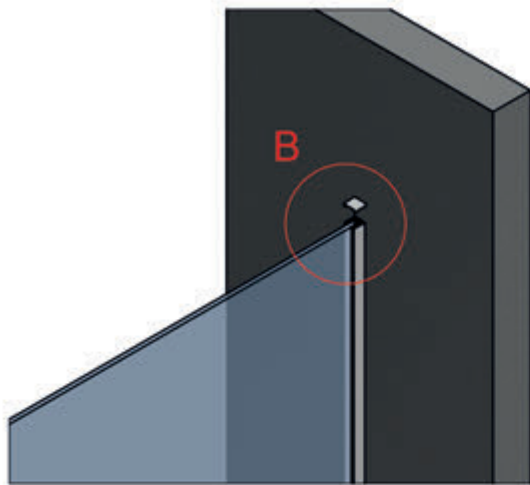

B (1 : 2)

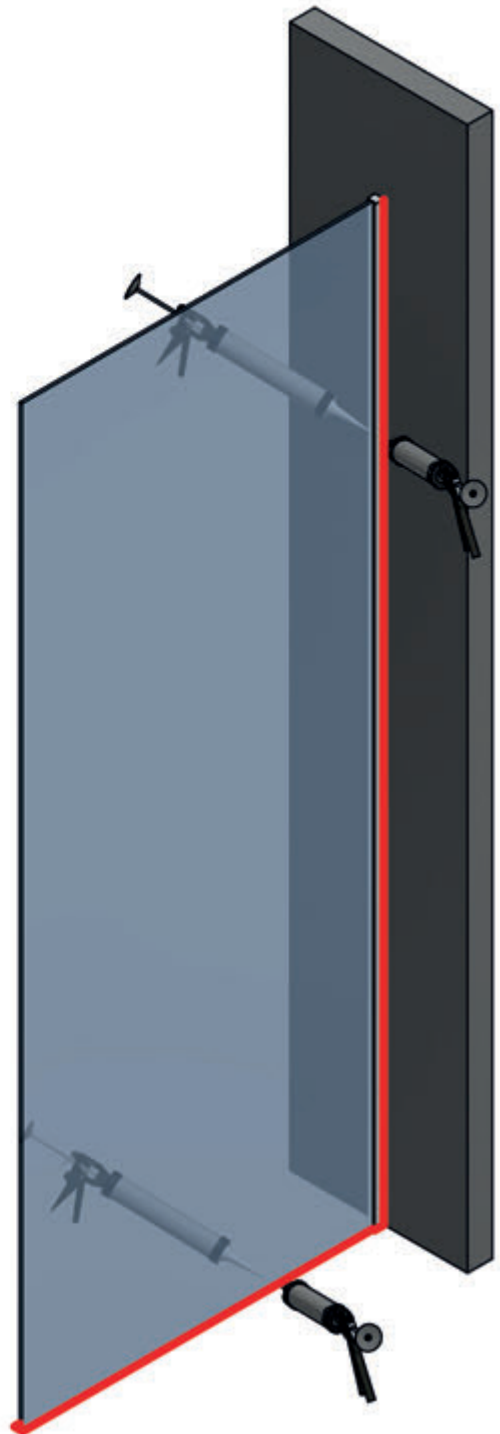
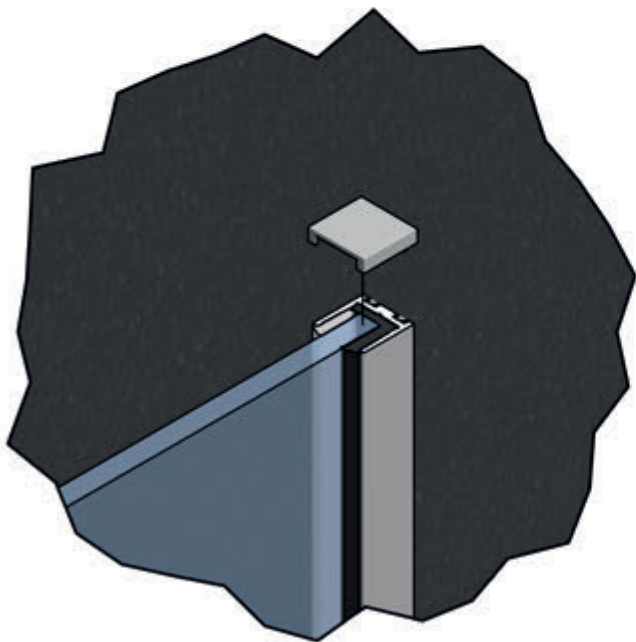

 Befestigen Sie den Deckel mit Silikon in dem Profil. Ist keine Butylschnur vorhanden wird das U-Profil von der Innen und Außenseite mit einem für den Untergrund geeigneten Silikon versiegelt. Säubern Sie die zu versiegelnden Stellen von Schmutz und Fetten. Nun versiegeln Sie das Profil auch am Boden.

 Secure the cover with silicone in the profile. If there is no butyl cord, the U-profile is sealed from the inside and outside with silicone suitable for the substrate. Seal the profile to the floor. Clean the areas to be sealed from dirt and grease.



Pauli + Sohn GmbH
Industriestraße 20
51597 Morsbach
Telefon: +49(0)2294-9803-0

Eisenstraße 2 • 51545 Waldbröl
Telefon: +49(0)2291-9206-0



Stand: 09/2020
www.pauli.de
info@pauli.de