

WALK-IN Systemprofil/ WALK-IN system profile – 8888EO-BD2N



Montageanleitung/ assembly instructions

Montageanleitung – 8888E0-BD2N

Variante mit zwei Gläsern (2 Nuten) – Befestigung an der Decke

assembly instructions – 8888E0-BD2N

version with two glass panels (2 slots) - ceiling mounted

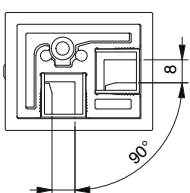
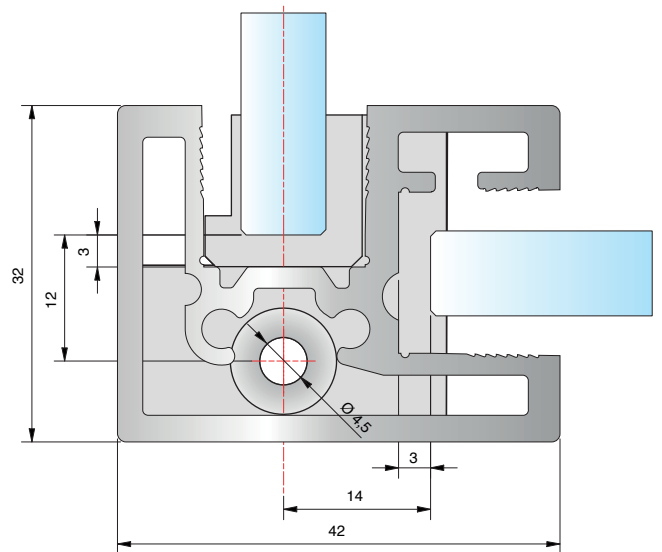
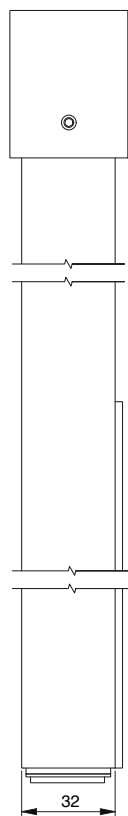
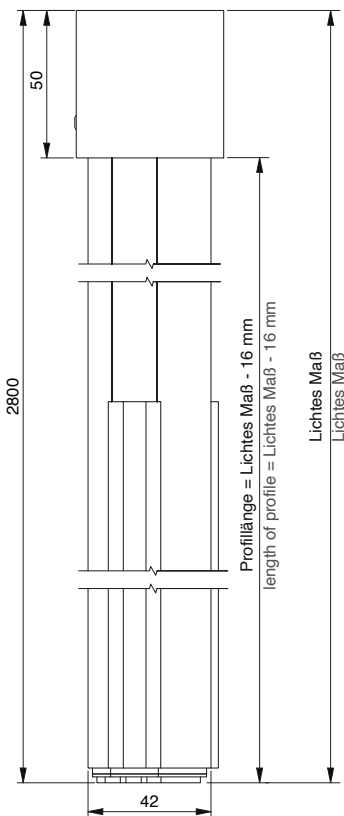
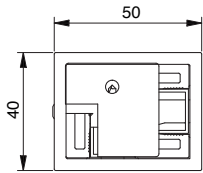
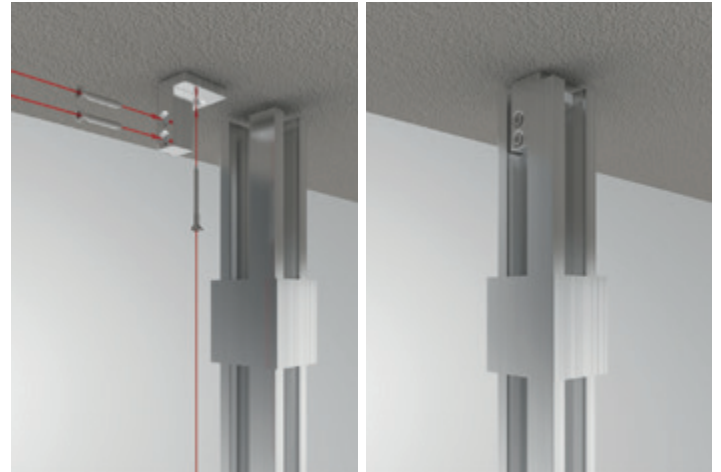

1

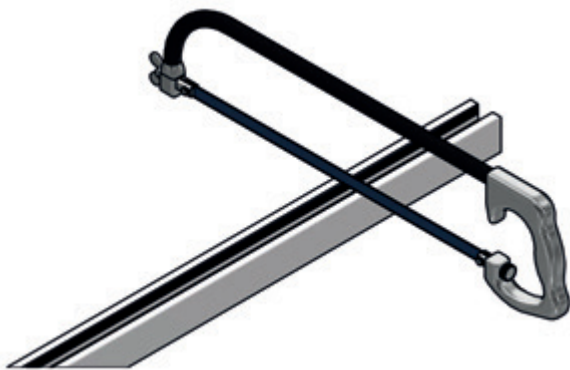
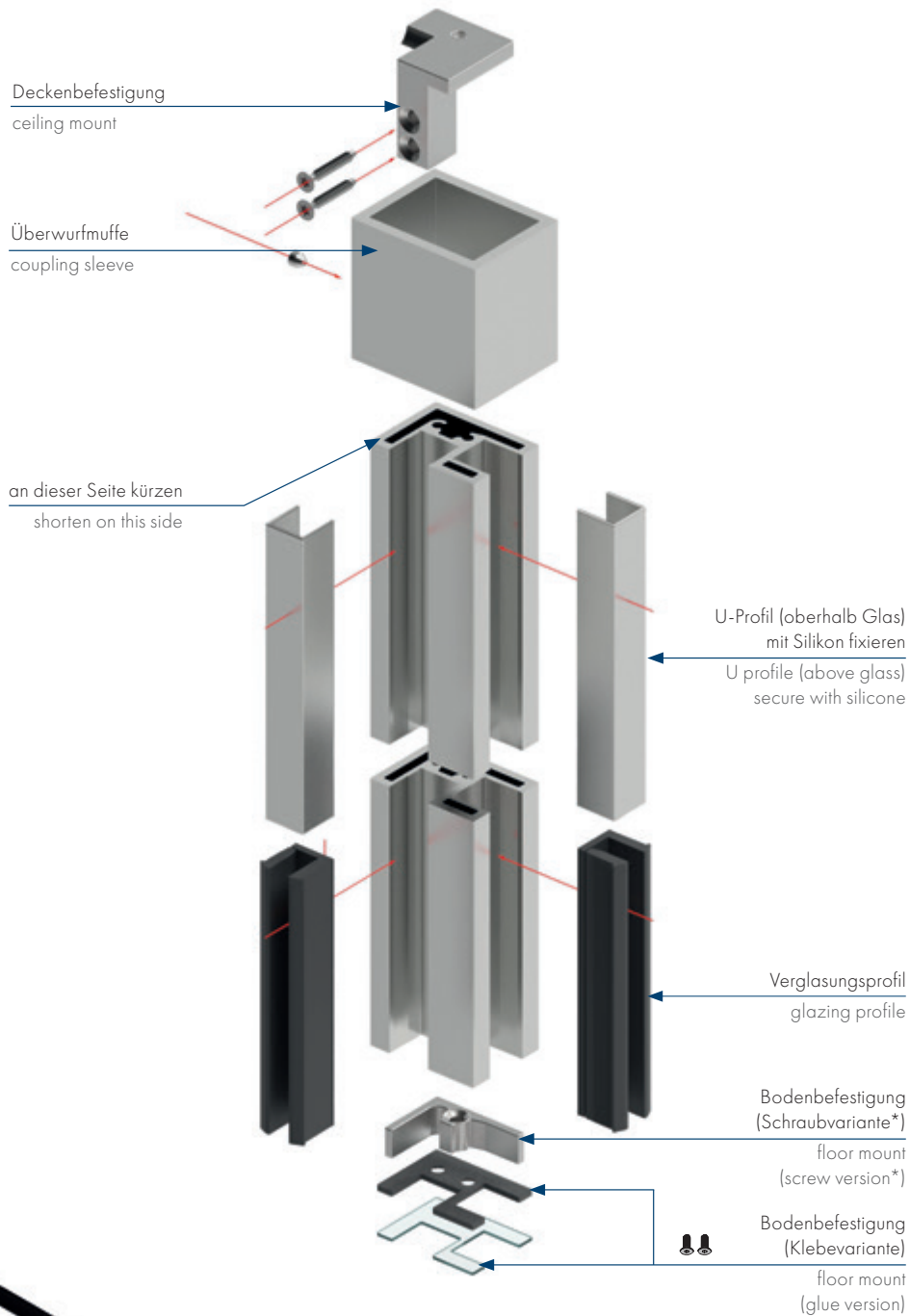

 Kürzen Sie das Profil auf die benötigte Länge mit einer Metallsäge.
Befestigungsschrauben für die Bodenbefestigung (Schraubvariante) und die Deckenbefestigung sind nicht im Set enthalten.

 Shorten the profiles to the required length with a metal saw.
Fastening screws for floor mount (screw version) and ceiling mount are not included in the set.

* Damit die Wassersperre im Bad durch das nachträgliche Anbohren der unteren Befestigungsplatte nicht verletzt wird, sollte der Fliesenleger den Befestigungsadapter vorher in den Bodenaufbau einarbeiten und entsprechend der Beanspruchungskategorie die richtige Feuchtraumabdichtung nach den anerkannten Richtlinien ausführen.

* To ensure that the water barrier in the bathroom is not damaged by subsequent drilling of the lower mounting plate, the tiler should work the mounting adapter into the floor structure beforehand and carry out the correct waterproofing according to the load class and in accordance with the recognized guidelines.

2

Bodenbefestigung (Schraubvariante) floor mount (screw version)

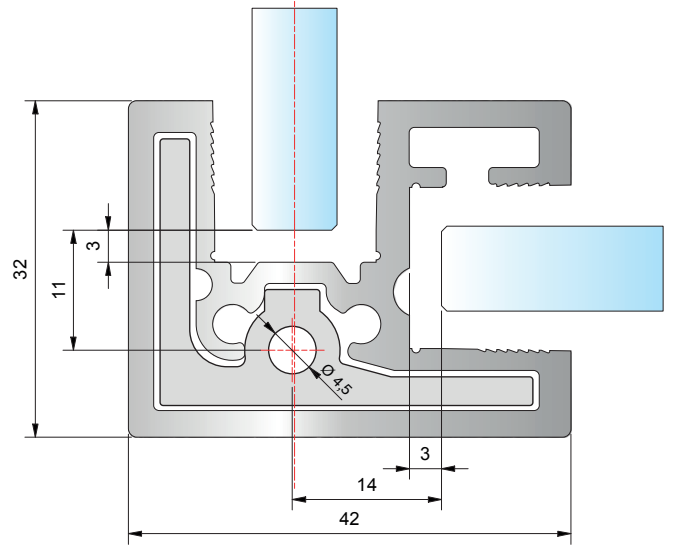
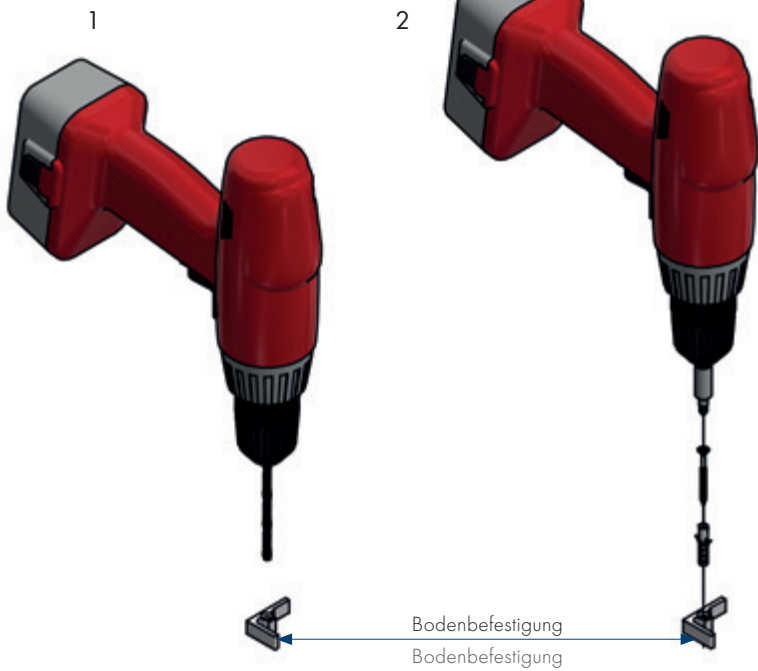

Bodenbefestigung (Klebevariante): floor mount (glue version):

Schrauben zur Befestigung der Adapterplatte sind im Set enthalten.
Screws for the adapter plate are included in the set.

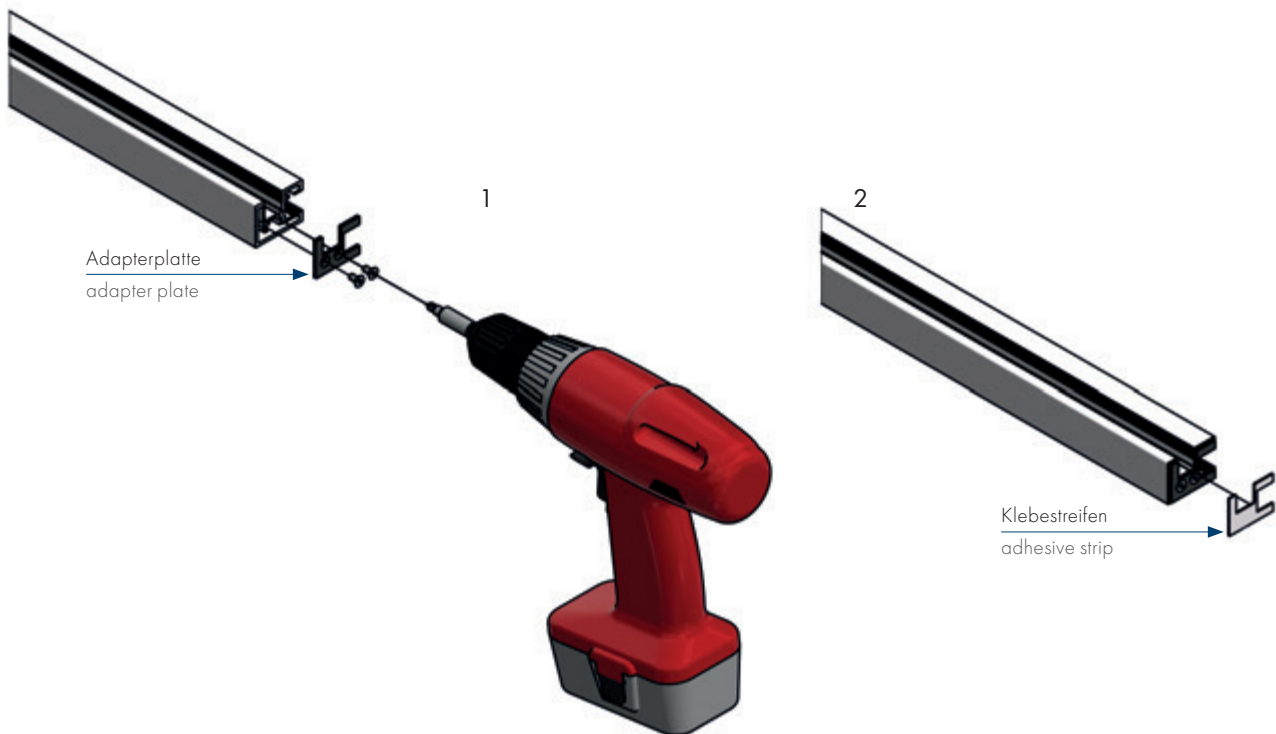

 Montieren Sie die Bodenbefestigung an der Stelle, wo Sie die Trennwandstütze positionieren wollen. Schrauben und Dübel müssen an die jeweilige bauliche Situation angepasst werden. Können Sie den Boden nicht anbohren, verwenden Sie die Adapterplatte und den Klebestreifen zum aufkleben. Die Adapterplatte wird mit dem Profil verschraubt und der Klebestreifen dann auf die Adapterplatte geklebt.

 Install the floor mount at the location where you want to position the partition wall support. Screws and dowels must be adapted to the respective structural situation. If you cannot drill into the floor, use the adapter plate and the adhesive strip for fastening. The adapter plate is screwed to the profile and the adhesive strip is then glued to the adapter plate.

3

1



2

A



A (1:5)

Deckenbefestigung
ceiling mount



 Stellen Sie nun das Profil über die Bodenbefestigung oder stellen Sie das Profil auf die gewünschte Position. Richten Sie das Profil mit einer Wasserwaage aus und markieren Sie die Position der Deckenbefestigung..

 Now place the profile over the floor mount or set the profile to the desired position. Align the profile with a spirit level and mark the position of the ceiling attachment.

4

1

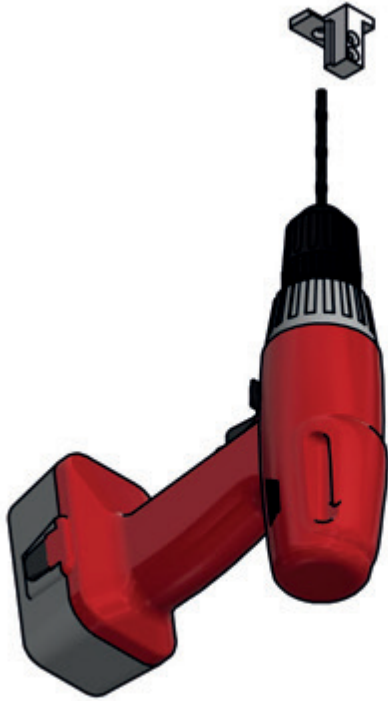

2

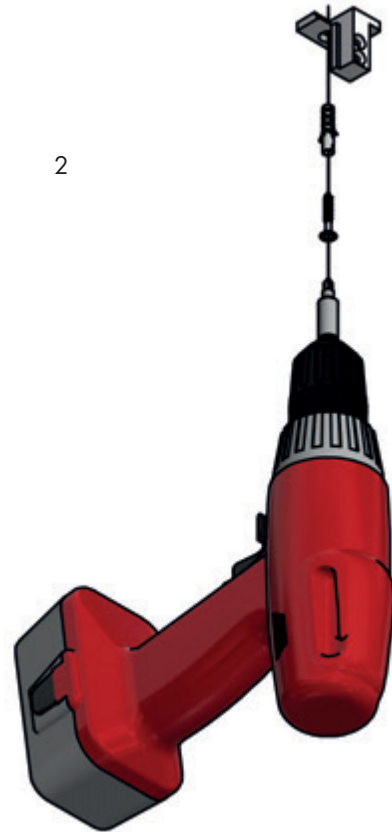

 Montieren Sie die Deckenbefestigung an die markierte Position. Schrauben und Dübel müssen an die jeweilige bauliche Situation angepasst werden.

 Fasten the ceiling mount on the marked position. Screws and dowels must be adapted to the respective structural situation.

5

1

Überwurfmuffe
coupling sleeve

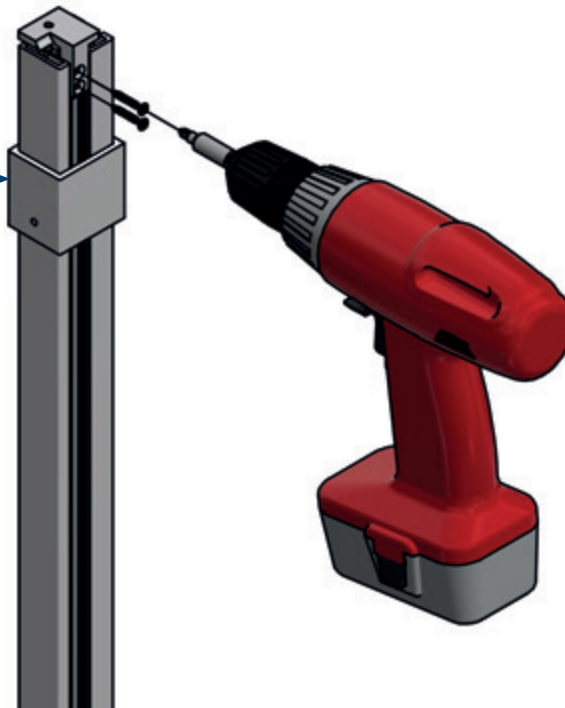

2

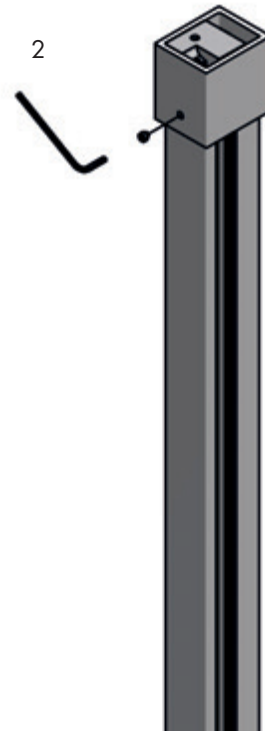



 Schieben Sie die Überwurfmuffe auf das Profil. Stellen Sie nun das Profil über die Bodenbefestigung oder kleben Sie das Profil auf die gewünschte Position. Der Untergrund muss trocken und frei von Schmutz und Fetten sein. Verschrauben Sie dann die Deckenbefestigung mit dem Profil. Schieben Sie die Überwurfmuffe über die Deckenbefestigung und schrauben diese mit dem Gewindestift fest.

 Slide the coupling sleeve onto the profile. Now place the profile over the floor adapter or glue the profile to the desired position. The substrate must be dry and free from dirt and grease. Now screw the ceiling mount to the profile. Slide the coupling sleeve over the ceiling mount and fasten it with the setscrew.

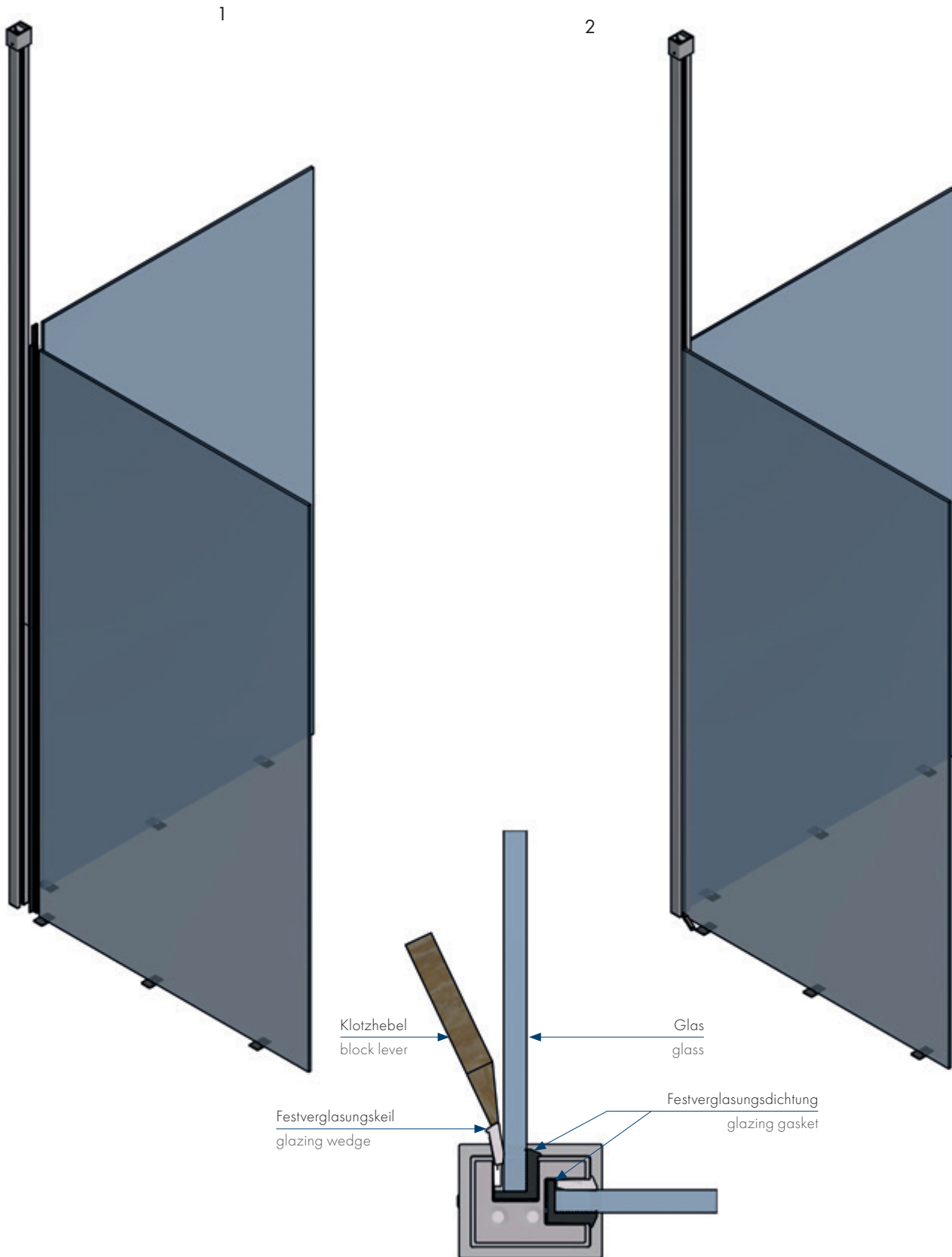
6



 Legen Sie die Festverglasungsdichtung in das U-Profil ein. Stellen Sie das Glas auf Weich-PVC und schieben Sie es in das U-Profil. Mit dem Festverglasungskeil klemmen Sie das Glas. Dazu nutzen Sie ein stumpfen Gegenstand und einen Kunststoffhammer. Fangen Sie unten am Boden an und halten Sie den Fuß gegen das Profil um beim Einschlagen des Festverglasungskeils das Profil nicht zu verschieben. Wenn die Festverglasungsdichtung nicht richtig sitzt kann dies noch mit dem Klotzhebel nachgesetzt werden.

 Insert the glazing gasket into the U-profile. Place the glass on soft PVC and slide it into the U-profile. Use the glazing wedge to clamp the glass into the profile. Use a blunt object and a plastic hammer. Begin at the bottom and hold your foot against the profile when hammering so the profile does not move. If the glazing gasket does not sit properly, this can be readjusted with a block lever.

7

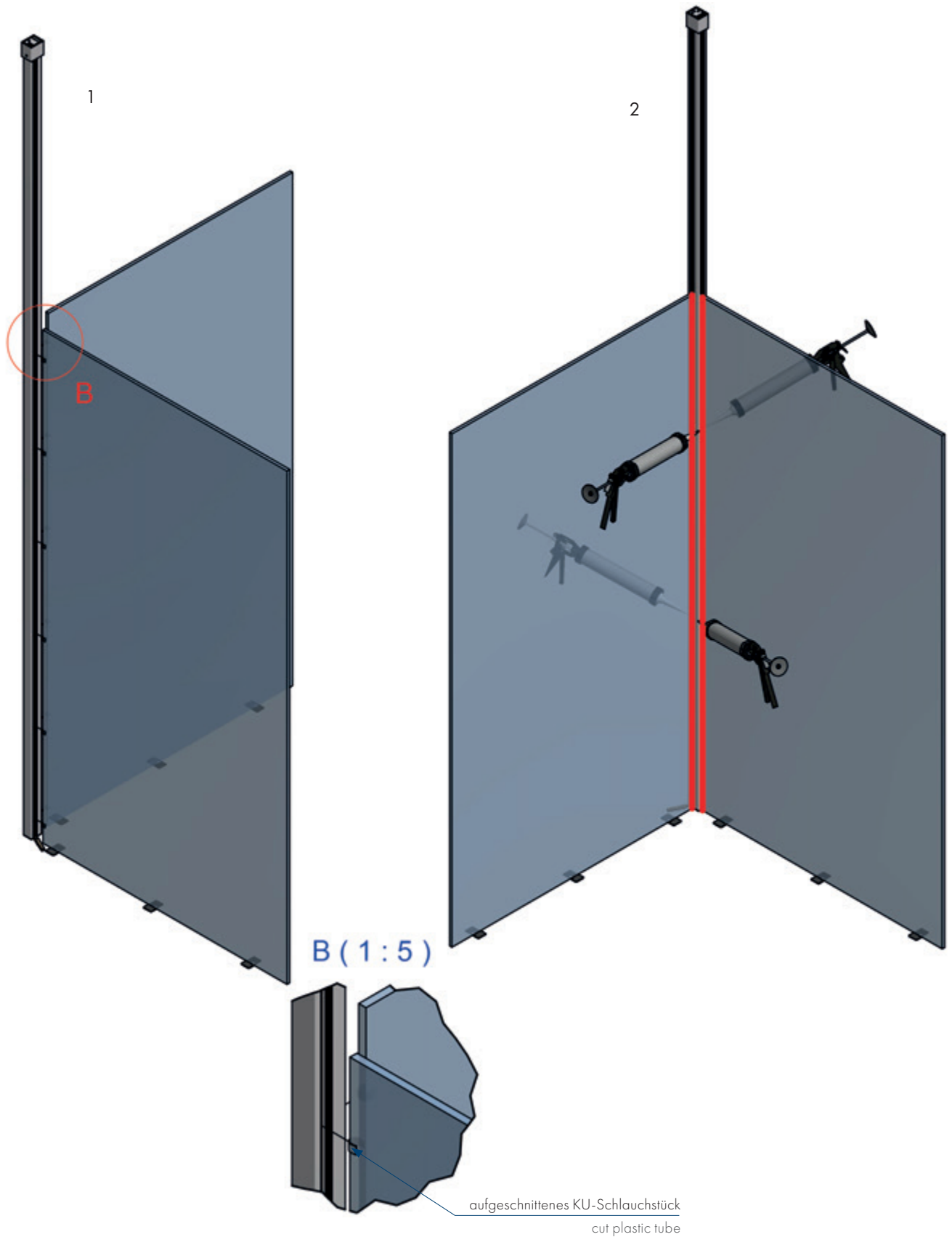



Bei Verwendung von 10 oder 12 mm Glas stellen Sie das Glas auf Weich-PVC und setzen Sie auf die Glaskante aufgeschnittene KU-Schlauchstücke. Schieben Sie das Glas in das Profil und versiegeln Sie das Glas mit Silikon im Profil.

When using 10 or 12 mm glass, place the glass on soft PVC and place cut pieces of plastic tubing on the edge of the glass. Slide the glass into the profile and seal the glass with silicone in the profile.

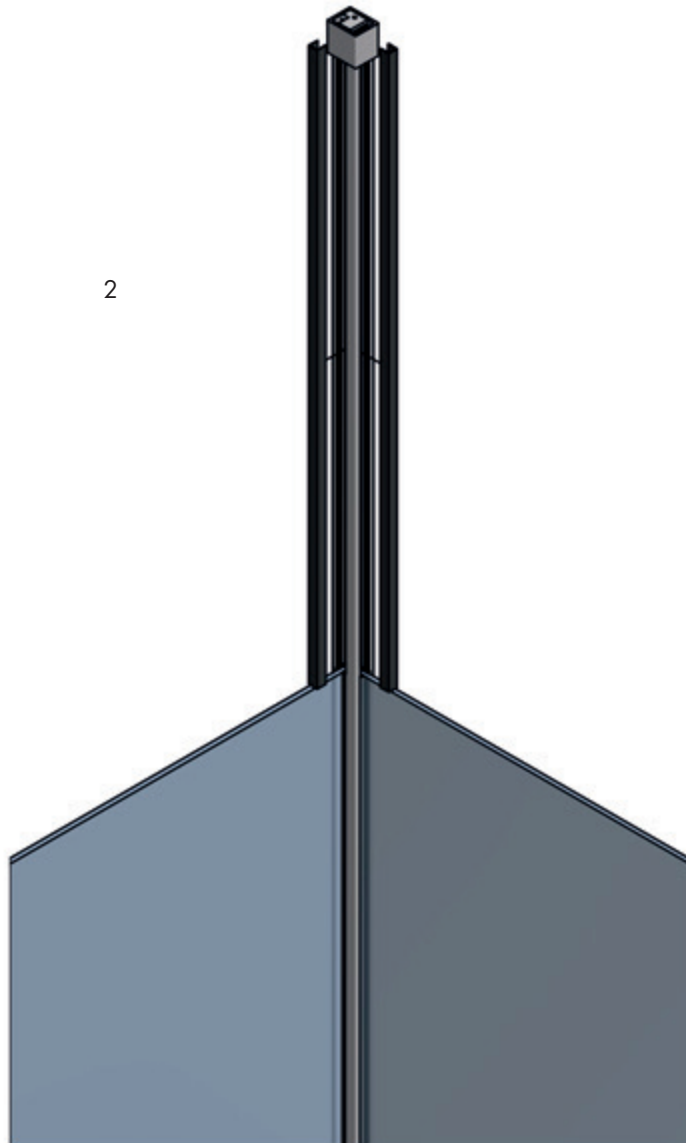
8



 Das U-Profil, zum verschließen der restlichen Nut, kann mit einer Metallsäge auf das gewünschte Maß abgelängt werden. Befestigen Sie das U-Profil mit Silikon in dem Profil.

 To close the opened slot, the U-profile can be cut to the desired length with a metal saw. Secure the U-profile in the profile with silicone.

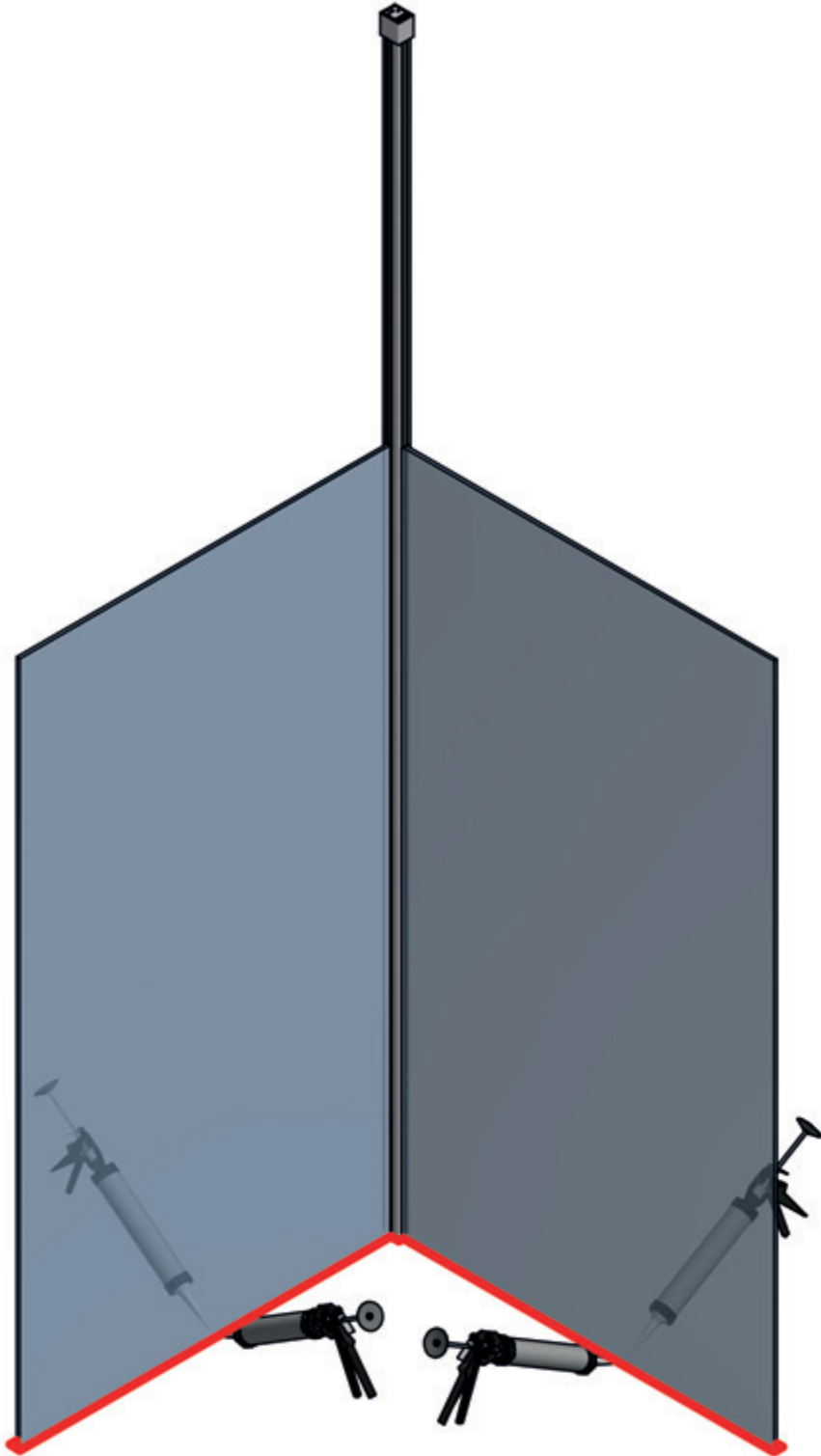

 Versiegeln Sie die Trennwandstütze am Boden mit einem für den Untergrund geeigneten Silikon. Säubern Sie die zu versiegelnden Stellen von Schmutz und Fetten.

 Seal the partition wall support to the floor with a silicone suitable for the substrate. Clean the areas to be sealed from dirt and grease.

Pflegehinweis Care instructions

 Die U-Profile dürfen nur mit warmen Wasser und einem weichen Tuch (z.B. Microfaser) feucht abgewischt werden und gegebenenfalls nachgetrocknet werden. Scharfe, aggressive, alkalische oder chlorhaltige Reiniger, Scheuermittel (z.B. Stahlwolle) oder Lösungsmittel dürfen nicht verwendet werden.

 The U-profiles may only be cleaned with warm water and a soft cloth (e.g. microfiber) and dried if necessary. Sharp, aggressive, alkaline or chlorine-based cleaners, scouring agents (e.g. steel wool) or solvents may not be used.





Pauli + Sohn GmbH
Industriestraße 20
51597 Morsbach
Telefon: +49(0)2294-98 03-0

Eisenstraße 2 • 51545 Waldbröl
Telefon: +49(0)2291-9206-0



Stand: 09/2020
www.pauli.de
info@pauli.de