

FREEZYBOY®

Bedienungsanleitung
Mode d'emploi
Istruzioni per l'uso
User manual



	Deutsch	Seite 4
1	Wichtige Sicherheitshinweise	6
2	Vor erster Inbetriebnahme	7
3	Gerätebeschreibung	8
4	Installation	9
5	Betrieb	12
6	Pflege	13
7	Störungen – Was tun?	13
8	Entsorgung	14
9	Garantie, Reparatur-Service	14

	Français	Page 16
1	Instructions de sécurité importantes	18
2	Avant la première mise en service	19
3	Description de l'appareil	20
4	Installation	21
5	Fonctionnement	24
6	Entretien	25
7	Dysfonctionnements – Que faire ?	25
8	Élimination	26
9	Garantie, service de réparation	26

	Italiano	Pagina 28
1	Importanti avvertenze di sicurezza	30
2	Prima della messa in funzione	31
3	Descrizione dell'apparecchio	32
4	Installazione	33
5	Uso	36
6	Cura	37
7	Cosa fare in caso di guasto?	37
8	Smaltimento	38
9	Garanzia, servizio di riparazione	38

	English	Page 40
1	Important safety instructions	42
2	Before first use	43
3	Product description	44
4	Setup	45
5	How to use	48
6	Product care	49
7	Troubleshooting	49
8	Disposal	50
9	Warranty and Repair service	50

Vielen Dank, dass du dich für den Kauf von FreezyBoy® entschieden hast. Dein Produkt genügt hohen Ansprüchen und lässt sich einfach bedienen. Mit dem Lesen dieser Bedienungsanleitung wirst du mit deinem Gerät vertraut und kannst es optimal benutzen. Bitte beachte die Sicherheitshinweise.

Geniesse den mit FreezyBoy® neu gewonnenen Komfort in deiner Küche.

FreezyBoy® kann auf folgende Art in der Küche integriert werden:

- FreezyBoy® One freistehend (Küchennische, Reduit, etc.)
- FreezyBoy® One im Schubladenauszug

Gültigkeitsbereich

Die vorliegende Bedienungsanleitung gilt für folgende Modelle:









Modell	Art.Nr.
FreezyBoy® One Black	5300100020
FreezyBoy® One White	5300100021



Bedienungsanleitung FreezyBoy®

	Inhalt	Seite
1	Wichtige Sicherheitshinweise	6
2	Vor erster Inbetriebnahme	7
3	Gerätebeschreibung	8
3.1	Komponenten	8
3.2	Technische Daten	8
4	Installation	9
4.1	FreezyBoy® One freistehend	9
4.2	FreezyBoy® One im Schubladenauszug	9
5	Betrieb	12
6	Pflege	13
6.1	Reinigung	13
6.2	Abtauen	13
7	Störungen – Was tun?	13
8	Entsorgung	14
9	Garantie, Reparatur-Service	14
9.1	Garantie	14
9.2	Reparatur-Service	14

1 Wichtige Sicherheitshinweise

-  Nehme FreezyBoy® erst nach dem Lesen der Bedienungsanleitung in Betrieb. Bewahre diese Bedienungsanleitung sorgfältig auf, damit du jederzeit nachschlagen kannst.
-  Dieses Gerät ist nicht für Kinder geeignet. Unerfahrene und unwissende Personen sollten FreezyBoy® ausschliesslich unter Aufsicht von Personen bedienen, die für die Sicherheit der erstgenannten Personen verantwortlich sind.
-  Stelle das Gerät niemals auf den Kopf. Die technischen Komponenten können dadurch Schaden nehmen.
-  Betreibe FreezyBoy® nicht mit einem beschädigten Kabel oder Stecker oder wenn er anderweitig beschädigt ist.
-  Betreibe FreezyBoy® nicht, nachdem er fallen gelassen wurde, auf die Seite gekippt ist oder nachdem er nicht richtig funktioniert hat.
-  Verpackungsteile, wie beispielsweise Plastiksäcke, und oder Kleinteile können für Kinder gefährlich sein: Erstickungsgefahr! Halte diese von Kindern fern.
-  FreezyBoy® ist für das Kühlen von organischem Abfall in seinem Innenbehälter konzipiert. Nutze das Gerät nicht für die Lagerung von Lebensmitteln wie Esswaren oder Getränke. Bei zweckentfremdetem Betrieb kann keine Haftung für eventuelle Schäden übernommen werden. In diesem Fall entfallen Garantie oder weitere Haftungsansprüche.
-  Bei falscher Bedienung oder nicht fachgerechter Reparatur kann keine Haftung für eventuelle Schäden übernommen werden. In diesem Fall entfallen Garantie oder weitere Haftungsansprüche.

2 Vor erster Inbetriebnahme

Stelle sicher, dass das Gerät keine Transport- oder andere Beschädigungen aufweist. Falls dem nicht so ist, so informiere dich unter www.freezyboy.com/support über das weitere Vorgehen.

Lieferumfang

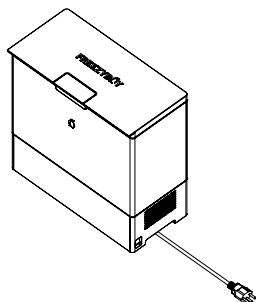

1. FreezyBoy®

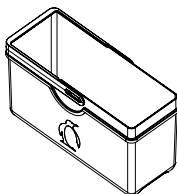

2. Biobehälter

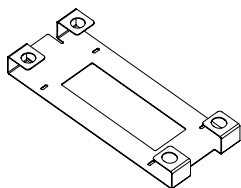

3. Erhöhungsfuss

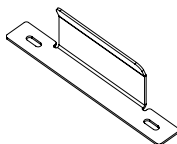

4. Winkel

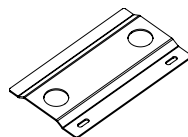

5. Befestigungsplatte

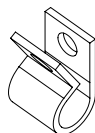

6. Kabelklemme

1 x (plus 1 Ersatz)



7. Schraubenset

10 x

3 Gerätebeschreibung

3.1 Komponenten

- 1 Kippschalter
- 2 Lüftungsöffnung Eintritt
- 3 Lüftungsöffnung Austritt
- 4 Griffaussparungen
- 5 Kabel
- 6 Abnehmbarer Deckel
- 7 Drücker
- 8 Dichtung
- 9 Biobehälter
- 10 Ausfahrbarer Tragbügel
- 11 Griffmulden

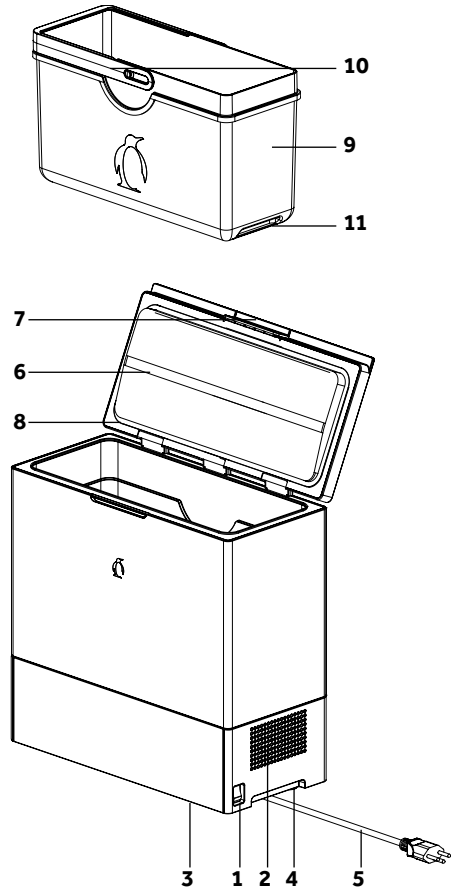

3.2 Technische Daten

Gewicht	12 kg
Kabellänge	220 cm
Materialien	Gehäuse: ABS, Innenbehälter: Polypropylen
Lärmemissionen	36 dB
Nennspannung	220-240 V
Nennleistung	17 W
Frequenz	50/60 Hz
Abmessungen (LxBxH)	370 x 170 x 375 mm
Produktgarantie	2 Jahre
Kühlmittel	18g R600a
Klimaklasse	n
Energieverbrauch	81 kWh/p.a.

4 Installation

Das Gerät darf nur gemäss folgenden Anleitungen installiert werden.



FreezyBoy® ist für die Innenanwendung in Wohnräumen konzipiert. Stelle das Gerät nicht ins Freie.



Beachte, dass die Lüftungsöffnung (Eintritt) immer über einen Sicherheitsabstand von mindestens 5 cm zur nächsten Fläche verfügt. Decke niemals die Lüftungsöffnungen ab.



FreezyBoy® muss im Betrieb zu jeder Zeit auf seinen Füessen oder auf dem Erhöhungsfuss stehen.

4.1 FreezyBoy® One freistehend

- Setze das Gerät keiner direkten Sonnenstrahlung aus.

Installationsanleitung

1. Stelle FreezyBoy® auf eine gerade, ebene Fläche.
2. Schliesse das Gerät an den Strom an.

Folgende Zusatzteile werden nicht benötigt:

- Erhöhungsfuss
- Kabelklemme
- Winkel
- Befestigungsplatte
- Schraubenset

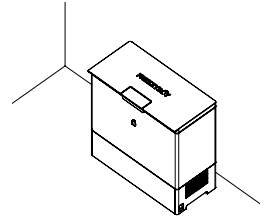

4.2 FreezyBoy® One im Schubladenauszug

- Unterschrankbreite: mind. 30 cm
Schubladenauszug mit Nennlänge von
mind. 45 cm
Stromanschluss 220-240 V

FreezyBoy® kann im Schubladenauszug mit einem Abfallbehälter kombiniert werden. Je nach Höhe des Abfallbehälters wird das Gerät mit oder ohne Erhöhungsfuss eingebaut.

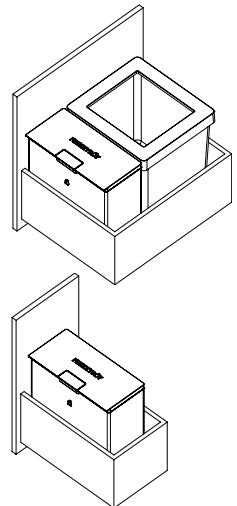

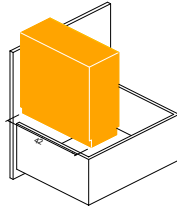
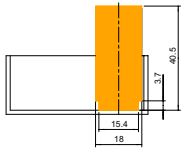

Platzanforderung von FreezyBoy®

mit Erhöhungsfuss

Breite: 18 cm (17.0 cm plus 1 cm)

Tiefe: 42 cm (37.0 cm plus 5 cm)

Höhe: 40.5 cm

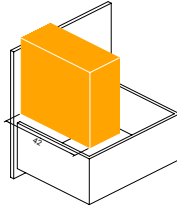
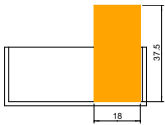

Platzanforderung von FreezyBoy®

ohne Erhöhungsfuss

Breite: 18 cm (17.0 cm plus 1 cm)

Tiefe: 42 cm (37.0 cm plus 5 cm)

Höhe: 37.5 cm

Installationsanleitung

1. Entferne sämtliche Teile aus dem Schubladen- auszug und reinige ihn.
2. Ziehe den Auszug maximal aus.
3. Überprüfe die Höhe deines Abfallbehälters, indem du ihn neben FreezyBoy® stellst. Ist dein Abfallbehälter höher, kannst du für FreezyBoy® den mitgelieferten Erhöhungsfuss verwenden.

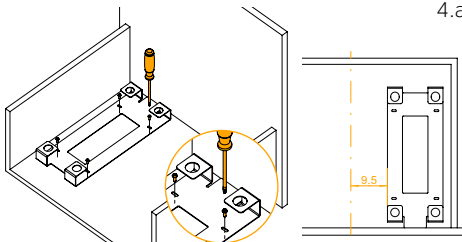

- 4.a) **Mit Erhöhungsfuss:** Positioniere den Erhöhungsfuss 9.5 cm rechts von der Auszugsmitte auf den Auszugsboden. Fahre mit der Lasche an die Frontplatte. Schraube den Erhöhungsfuss an.

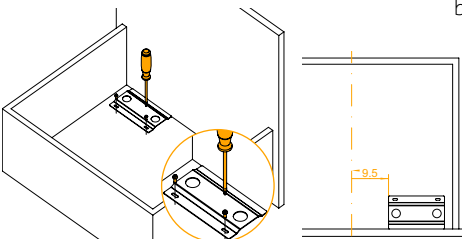

- b) **Ohne Erhöhungsfuss:** Positioniere die Befestigungsplatte 9.5 cm rechts von der Auszugsmitte auf den Auszugsboden. Fahre mit ihr an die Frontplatte. Schraube die Befestigungsplatte an.

5. Positioniere FreezyBoy® neben den Auszug auf den Boden.

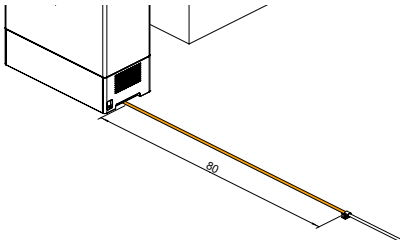

6. Klippe die Kabelklemme 80 cm vom Gerät aus gemessen auf das Kabel.

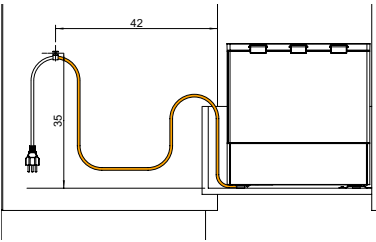

7. Schraube die Kabelklemme (mit Kabel) auf der rechten Innenwand vom Unterschrank fest. Die optimale Position für die Klemme befindet sich 35 cm oberhalb vom Auszugsboden und 42 cm von der Aussenkante des Unterschranks entfernt.

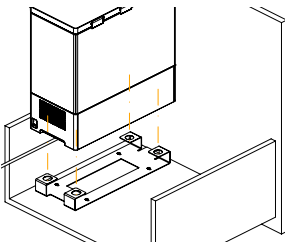

- 8.a) **Mit Erhöhungsfuss:** Positioniere FreezyBoy® auf den Erhöhungsfuss. Stelle sicher, dass alle 4 Gummifüsse richtig in den kreisrunden Öffnungen vom Erhöhungsfuss stehen.

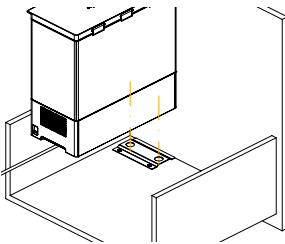

- b) **Ohne Erhöhungsfuss:** Positioniere FreezyBoy® auf die Befestigungsplatte. Stelle sicher, dass die vorderen 2 Gummifüsse richtig in den kreisrunden Öffnungen von der Befestigungsplatte stehen.

9. Schliesse FreezyBoy® an den Strom an.

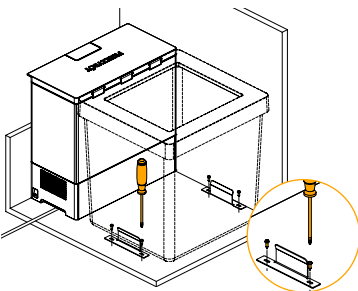

10. **FreezyBoy® mit Abfallbehälter kombiniert:** Positioniere den Abfallbehälter neben FreezyBoy® in den Auszug. Schraube vorne und hinten vom Behälter je einen Winkel auf den Auszugsboden.

5 Betrieb

Gerät einschalten

1. Netzstecker in Steckdose einstecken
2. Kippschalter einschalten
3. Gerät ist in Betrieb

Die ideale Betriebstemperatur wurde bereits im Werk eingestellt und kann nicht verändert werden. Nach dem Inbetriebsetzen benötigt FreezyBoy® etwa eine Stunde, bis die optimale Temperatur erreicht ist. Der Biobehälter kann sofort mit organischem Abfall befüllt werden.

Gerät ausschalten

1. Kippschalter ausschalten
2. Gerät ist nicht mehr in Betrieb

Tip: Bei längerem Nichtgebrauch das Gerät ausschalten und reinigen (siehe 6.1). Der Deckel kann in der 90°-Stellung nach oben entfernt werden.

Warnung bei offenem Deckel

Ist das Gerät offen, so ertönt nach 2 Minuten ein Pieps-Warnsignal. Das Gerät schaltet sich aus. Sobald der Deckel korrekt geschlossen wird, ist das Gerät wieder in Betrieb.

- Öffne das Gerät im Betrieb jeweils nur kurz zum Einwerfen von organischen Abfällen.

Tip: Sammle den Rüstabfall während dem Kochen und gebe am Schluss alles inkl. möglichen Speiseresten gleichzeitig in den Biobehälter. Bitte informiere dich bei deiner regionalen Stelle, was alles in den Bioeimer darf.

- Die Reifbildung ist eine normale Erscheinung. Wie viel und wie schnell sich Reif ansammelt, ist von den Umgebungsbedingungen und der Häufigkeit, mit der der Deckel geöffnet wird, abhängig. Trockne den Biobehälter aussen ab, bevor du ihn wieder in die Innenwanne stellst. Anweisung zur Abtaugung des Gerätes findest du unter Punkt 6.2.
- Gebe niemals warme oder heiße Abfälle in den Biobehälter. Dies führt zu erhöhtem Stromverbrauch, Reifbildung und Materialschäden.

Tip: Lasse nach Möglichkeit den entnommenen Biobehälter 3 Minuten in der Küche antauen, bevor du ihn entleerst. So stellst du zusätzlich sicher, dass beim Entleeren der Inhalt problemlos rauskommt.

6 Pflege

- Vermeide das Eindringen von Wasser in die Belüftungsöffnung. Tauche das Gerät nicht in Wasser und spritze es nicht ab.
- Ausschliesslich der Biobehälter darf in die Spülmaschine gegeben werden (Temperaturen über 60°C vermeiden). Setze nur den trockenen Biobehälter wieder in das Gerät ein.

6.1 Reinigung

1. Schalte das Gerät vor der Reinigung aus. Ziehe den Stecker oder entferne die Sicherung.
2. Reinige das Gerät (Deckel, Aussengehäuse, Innenwanne) mit einem Tuch, lauwarmem Wasser und Spülmittel. Verwende keine Scheuermittel oder Scheuerpads.
3. Trockne FreezyBoy® mit einem weichen Tuch ab.

6.2 Abtauen

1. Schalte das Gerät vor dem Abtauen aus. Ziehe den Stecker oder entferne die Sicherung.
2. Entferne den Deckel in der 90°-Stellung nach oben.
3. Nimm den Biobehälter und reinige ihn.
4. Innerhalb weniger Minuten sollte der Reif in der Innenwanne schmelzen. Reinige die Wanne mit einem Tuch, lauwarmem Wasser und Spülmittel. Verwende keine Scheuermittel oder Scheuerpads. Trockne die Wanne mit einem weichen Tuch ab.

7 Störungen – Was tun?

Störung	Behebung
Gerät funktioniert nicht	<ul style="list-style-type: none">• Sicherung überprüfen• Netzstecker überprüfen• Kippschalter überprüfen• Stromkabelüberprüfen
Gerät kühlt ungenügend	<ul style="list-style-type: none">• Lüftungsöffnungenüberprüfen• Lüftungsöffnungen mit Staubsauger reinigen• Reifansammlung überprüfen (siehe 6.2)
Grosse Reifansammlung	<ul style="list-style-type: none">• Abtauen (siehe 6.2)
Drücker funktioniert nicht	<ul style="list-style-type: none">• Folge den weiteren Informationen unter www.freezyboy.com/support
Gerät piepst im geschlossenen Zustand	<ul style="list-style-type: none">• Folge den weiteren Informationen unter www.freezyboy.com/support
Gerät piepst im offenem Zustand	<ul style="list-style-type: none">• Deckel schliessen• Folge den weiteren Informationen unter www.freezyboy.com/support

8 Entsorgung



Dieses Symbol bedeutet, dass das Gerät nicht im Hausmüll entsorgt werden darf. Es muss zu einer für die Verwertung von Elektro- und Elektronik-Altgeräten geeigneten Sammelstelle gebracht werden.

9 Garantie, Reparatur-Service

9.1 Garantie

Du hast 2 Jahre Garantie auf FreezyBoy® ab Kaufdatum. Garantieleistungen und -umfang findest du unter www.freezyboy.com/support.

9.2 Reparatur-Service

Bei Betriebsstörungen oder wenn du Fragen bezüglich dem Produkt hast, informiere dich unter www.freezyboy.com/support oder schreib uns: service@freezyboy.com.

Änderungen

Text, Bild und Daten entsprechen dem technischen Stand des Gerätes zur Zeit der Drucklegung dieser Bedienungsanleitung. Änderungen im Sinne der Weiterentwicklung bleiben vorbehalten.



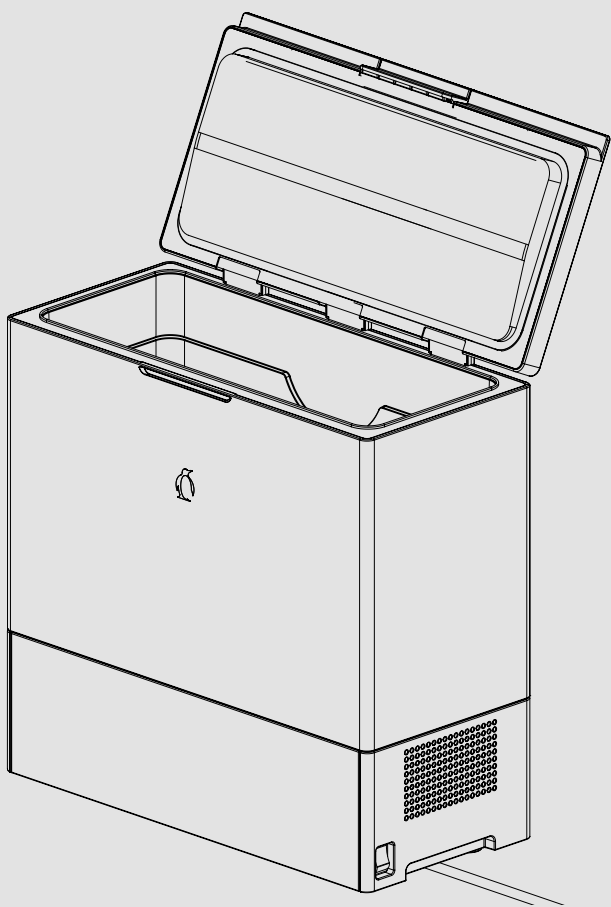

Merci d'avoir choisi FreezyBoy®. Votre produit facile d'utilisation satisfait à des exigences élevées. La lecture de ce mode d'emploi vous permettra de vous familiariser avec votre appareil et de l'utiliser au mieux. Veuillez respecter les instructions de sécurité.

Profitez d'un nouveau confort dans votre cuisine grâce à FreezyBoy®.

FreezyBoy® peut être intégré dans la cuisine de la manière suivante :

- FreezyBoy® One en unité indépendante (niche de cuisine, réduit, etc.)
- FreezyBoy® One One installé dans le tiroir coulissant

Domaine de validité

Le présent mode d'emploi vaut pour les modèles suivants :

Modèle	Réf.
FreezyBoy® One Black	5300100020
FreezyBoy® One White	5300100021











Mode d'emploi

FreezyBoy®

	Contenu	Page
1	Instructions de sécurité importantes	18
2	Avant la première mise en service	19
3	Description de l'appareil	20
3.1	Composants	20
3.2	Données techniques	20
4	Installation	21
4.1	FreezyBoy® One en unité indépendante	21
4.2	FreezyBoy® One installé dans le tiroir coulissant	21
5	Fonctionnement	24
6	Entretien	25
6.1	Nettoyage	25
6.2	Dégivrage	25
7	Dysfonctionnements – Que faire ?	25
8	Élimination	26
9	Garantie, service de réparation	26
9.1	Garantie	26
9.2	Service de réparation	26

1 Instructions de sécurité importantes

-  Ne mettez FreezyBoy® en service qu'après avoir lu ce mode d'emploi. Conservez précieusement ce mode d'emploi afin de pouvoir le consulter à tout moment.
-  Cet appareil n'est pas adapté pour des enfants. Les personnes inexpérimentées ou ne connaissant pas le produit ne doivent utiliser FreezyBoy® que sous la supervision des personnes responsables de la sécurité des personnes évoquées en premier.
-  Ne posez jamais l'appareil à l'envers. Cela endommagerait les composants techniques.
-  Ne faites pas fonctionner FreezyBoy® avec un câble endommagé ou une prise défectueuse ou lorsqu'il est détérioré de quelque manière que ce soit.
-  N'utilisez pas FreezyBoy® après une chute, un basculement sur le côté ou un mauvais fonctionnement.
-  Les éléments d'emballage comme par exemple les sachets en plastique ou les petites pièces peuvent être dangereux pour les enfants : ils risquent de s'étouffer ! Tenez-les éloignés des enfants.
-  FreezyBoy® est conçu pour réfrigérer les déchets organiques dans son bac intérieur. N'utilisez pas l'appareil pour le stockage de denrées comme des aliments ou des boissons. Aucune garantie ne saurait être assumée pour des dommages éventuels en cas d'utilisation non conforme à l'usage préconisé. Dans un tel cas, la garantie et les autres prétentions en responsabilité disparaissent.
-  En cas de mauvaise utilisation ou de réparation non effectuée par un professionnel, aucune garantie ne saurait être assumée pour des dommages éventuels. Dans un tel cas, la garantie et les autres prétentions en responsabilité disparaissent.

2 Avant la première mise en service

Vérifiez que l'appareil n'a pas subi de dégâts lors du transport et qu'il ne présente pas d'autre dommage. Si l'appareil est endommagé, veuillez vous informer sur le site www.freezyboy.com/support pour connaître la marche à suivre.

Contenu

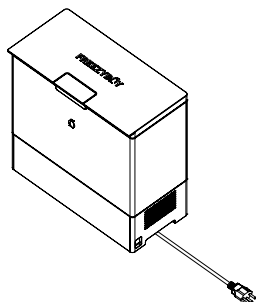

1. FreezyBoy®

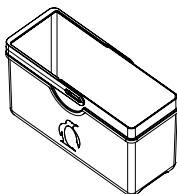

2. Récipient bio

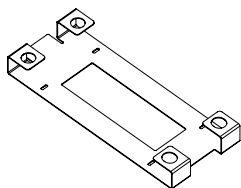

3. Pied de surélévation

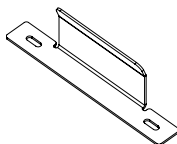

4. Équerre

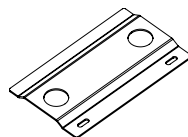

5. Plaque de montage

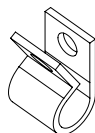

6. Pince pour le câble

1 x (plus 1 de remplacement)



7. Jeu de vis

10 x

3 Description de l'appareil

3.1 Composants

- 1 Interrupteur basculant
- 2 Orifice de ventilation entrée
- 3 Orifice de ventilation sortie
- 4 Échancrures de préhension
- 5 Câble
- 6 Couvercle amovible
- 7 Poignée
- 8 Joint
- 9 Récipient bio
- 10 Anse de transport télescopique
- 11 Poignées encastrées

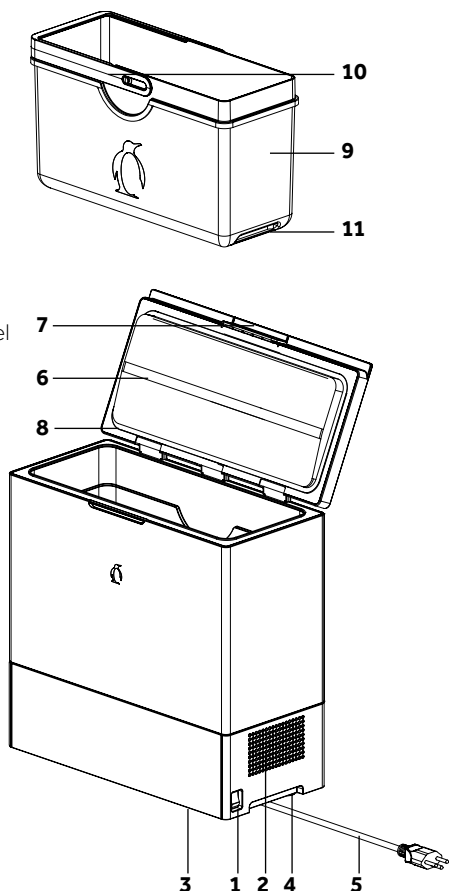

3.2 Données techniques

Poids	12 kg
Longueur du câble	220 cm
Matériaux	Boîtier : ABS, bac intérieur : polypropylène
Émissions sonores	36 dB
Tension nominale	220-240 V
Puissance nominale	17 W
Fréquence	50/60 Hz
Dimensions (L x P x H)	370 x 170 x 375 mm
Garantie produit	2 ans
Frigorigène	18g R600a
Classe climatique	n
Consommation énergétique	81 kWh/p.a.

4 Installation

L'appareil ne doit être installé que conformément aux instructions suivantes.



FreezyBoy® est conçu pour une utilisation en intérieur dans des espaces de vie. N'installez pas l'appareil en plein air.



Veillez à ce que l'orifice de ventilation (entrée) soit toujours à une distance de sécurité d'au moins 5 cm par rapport à la surface suivante. Ne recouvrez jamais les orifices de ventilation.



Lorsqu'il est en marche, FreezyBoy® doit toujours être posé sur ses pieds ou sur son pied de surélévation.

4.1 FreezyBoy® One en unité indépendante

- N'exposez pas l'appareil au rayonnement direct du soleil.

Instructions d'installation

1. Placez FreezyBoy® sur une surface plane et rectiligne.
2. Raccordez l'appareil à l'alimentation électrique.

Les pièces supplémentaires suivantes ne sont pas requises :

- Pied de surélévation
- Pince pour le câble
- Équerre
- Plaque de fixation
- Jeu de vis

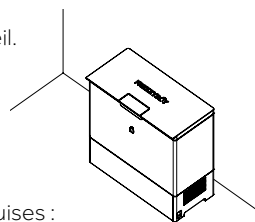

4.2 FreezyBoy® One installé dans le tiroir coulissant

- Largeur de l'armoire basse : au moins 30 cm pour le tiroir coulissant avec une longueur nominale d'au moins 45 cm
- Raccordement électrique 220-240 V

FreezyBoy® peut être combiné avec une poubelle dans le tiroir coulissant. Selon la hauteur du récipient à ordures, l'appareil est installé avec ou sans pied de surélévation.

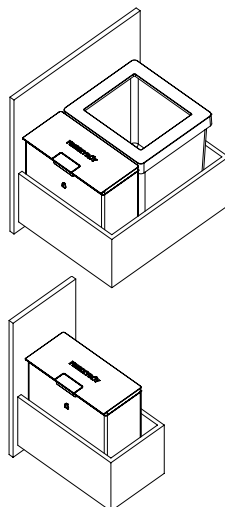

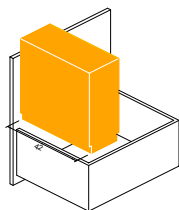
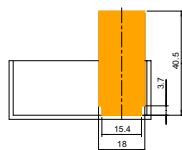

Place requise par FreezyBoy®

Avec pied de surélévation
Largeur : 18 cm (17.0 cm plus 1 cm)
Profondeur : 42 cm (37.0 cm plus 5 cm)
Hauteur : 40.5 cm

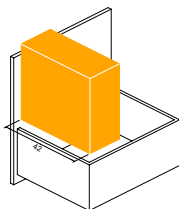
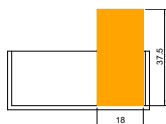

Place requise par FreezyBoy®

Sans pied de surélévation
Largeur : 18 cm (17.0 cm plus 1 cm)
Profondeur : 42 cm (37.0 cm plus 5 cm)
Hauteur : 37.5 cm

Instructions d'installation

1. Enlevez toutes les pièces du tiroir coulissant et nettoyez-le.
2. Faites sortir le tiroir au maximum.
3. Contrôlez la hauteur de votre poubelle en la plaçant à côté de FreezyBoy®. Si votre poubelle est plus haute, vous pouvez utiliser FreezyBoy® avec le pied de surélévation fourni.

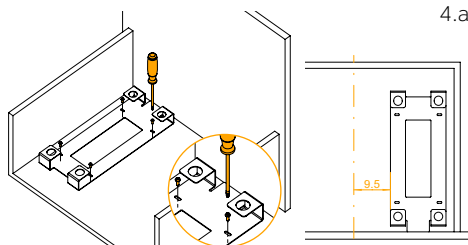

- 4.a) **Avec pied de surélévation :** Positionnez le pied de surélévation à 9.5 cm à droite du centre du tiroir sur le fond du tiroir coulissant. Poussez-le avec la languette jusqu'à la plaque frontale. Vissez le pied de surélévation.

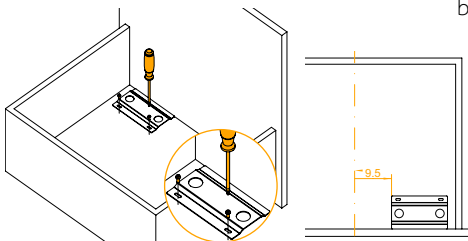

- b) **Sans pied de surélévation :** Positionnez la plaque de fixation à 9.5 cm à droite du centre du tiroir sur le fond du tiroir coulissant. Poussez-la jusqu'à la plaque frontale. Vissez la plaque de fixation.

5. Positionnez FreezyBoy® à côté du tiroir sur le sol.

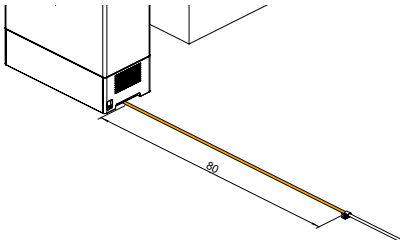

6. Clipsez la pince pour le câble à 80 cm de l'appareil en mesurant la distance sur le câble.

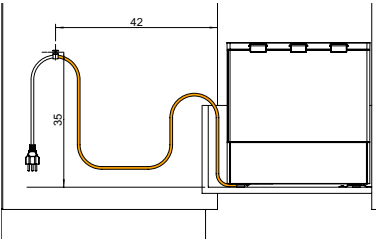

7. Vissez la pince pour le câble (avec le câble) sur la paroi intérieure droite de l'armoire basse. La position optimale de la pince se trouve à 35 cm au-dessus du fond du tiroir coulissant et à 42 cm du bord extérieur de l'armoire basse.

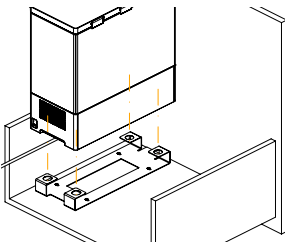

- 8.a) **Avec pied de surélévation :** Positionnez FreezyBoy® sur le pied de surélévation. Veillez à ce que les 4 pieds en caoutchouc soient correctement placés dans les ouvertures circulaires du pied de surélévation.

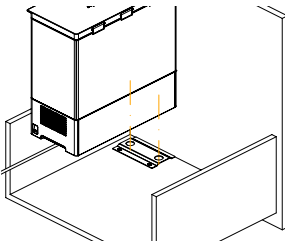

- b) **Sans pied de surélévation :** Positionnez FreezyBoy® sur la plaque de fixation. Veuillez à ce que les 2 pieds en caoutchouc avant soient correctement placés dans les ouvertures circulaires de la plaque de fixation.

9. Raccordez FreezyBoy® à l'alimentation électrique.

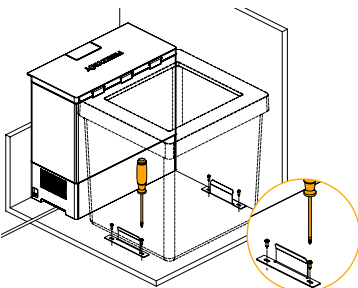

10. **FreezyBoy® combiné avec une poubelle :** Positionnez la poubelle à côté de FreezyBoy® dans le tiroir coulissant. Vissez une équerre devant et derrière la poubelle sur le fond coulissant.

5 Fonctionnement

Allumer l'appareil

1. Insérer la prise secteur dans la prise murale.
2. Allumer l'interrupteur.
3. L'appareil est en marche.

La température de fonctionnement idéale a déjà été réglée en usine et ne peut pas être modifiée. Après la mise en service, FreezyBoy® a besoin d'environ une heure pour atteindre la température optimale. Le récipient bio peut immédiatement être rempli de déchets organiques.

Éteindre l'appareil

1. Éteindre l'interrupteur.
2. L'appareil est éteint.

Conseil : Si l'appareil n'est pas utilisé pendant une longue période, il est recommandé de l'éteindre et de le nettoyer (voir 6.1).
Le couvercle peut être enlevé par le haut avec une inclinaison à 90°.

Avertissement de non fermeture du couvercle

Lorsque l'appareil est ouvert, un bip sonore d'avertissement retentit au bout de 2 minutes. L'appareil s'éteint. Dès que le couvercle est fermé correctement, l'appareil se remet en marche.

- N'ouvrez l'appareil que rapidement lorsqu'il est en marche pour y jeter des déchets organiques.

Conseil : Rassemblez les déchets de préparation pendant que vous cuisinez et déposez-les à la fin avec d'éventuels restes alimentaires dans le récipient bio. Veuillez vous informer auprès de votre service régional pour savoir ce qui peut être mis dans les déchets bio.

- Il est normal que du givre se forme. La quantité de givre formé et la rapidité de sa formation dépendent des conditions ambiantes et de la fréquence d'ouverture du couvercle. Séchez l'extérieur du récipient bio avant de le replacer dans la cuve intérieure. Vous trouverez des instructions pour dégivrer l'appareil au point 6.2.
- Ne placez jamais de déchets chauds ou brûlants dans le récipient bio. Cela augmenterait la consommation électrique et la formation de givre et provoquerait des dégâts matériels.

Conseil : Dans la mesure du possible, faites dégeler le récipient bio 3 minutes dans la cuisine lorsque vous l'enlevez avant de le vider. Vous aurez ainsi la certitude que le contenu sorte facilement du récipient lorsque vous le videz.

6 Entretien

- Évitez que de l'eau ne pénètre dans l'orifice de ventilation. Ne plongez pas l'appareil dans l'eau et ne l'aspergez pas d'eau.
- Seul le récipient bio peut être lavé en lave-vaisselle (évités des températures de plus de 60°C). Ne remplacez le récipient bio dans l'appareil que quand il est sec.

6.1 Nettoyage

1. Débranchez l'appareil avant de le nettoyer. Tirez la prise ou enlevez le fusible.
2. Nettoyez l'appareil (couvercle, boîtier extérieur, cuve intérieure) avec un chiffon, de l'eau tiède et un liquide vaisselle. N'utilisez pas de produits ou de tampons abrasifs.
3. Séchez FreezyBoy® avec un chiffon doux.

6.2 Dégivrage

1. Débranchez l'appareil avant de le dégivrer. Tirez la prise ou enlevez le fusible.
2. Enlevez le couvercle par le haut en l'inclinant à 90°.
3. Enlevez le récipient bio et nettoyez-le.
4. Le givre de la cuve intérieure devrait fondre en quelques minutes. Nettoyez la cuve avec un chiffon, de l'eau tiède et du liquide vaisselle. N'utilisez pas de produits ou de tampons abrasifs. Séchez la cuve avec un chiffon doux.

7 Dysfonctionnements – Que faire ?

Dysfonctionnement	Pour y remédier
L'appareil ne fonctionne pas	<ul style="list-style-type: none">• Vérifier le fusible• Contrôler la prise secteur• Contrôler l'interrupteur basculant• Contrôler le câble électrique
L'appareil ne refroidit pas suffisamment	<ul style="list-style-type: none">• Contrôler les orifices de ventilation• Nettoyer les orifices de ventilation avec un aspirateur• Contrôler la formation de givre (voir 6.2)
Formation de givre importante	<ul style="list-style-type: none">• Dégivrage (voir 6.2)
La poignée ne fonctionne pas	<ul style="list-style-type: none">• Suivre les informations complémentaires fournies sur www.freezyboy.com/support
L'appareil émet un bip lorsqu'il est fermé	<ul style="list-style-type: none">• Suivre les informations complémentaires fournies sur www.freezyboy.com/support
L'appareil émet un bip quand il est ouvert	<ul style="list-style-type: none">• Fermer le couvercle• Suivre les informations complémentaires fournies sur www.freezyboy.com/support

8 Élimination



Ce symbole signifie que l'appareil ne doit pas être éliminé dans les déchets ménagers. Il doit être amené à un point de collecte destiné au recyclage des vieux appareils électriques et électroniques.

9 Garantie, service de réparation

9.1 Garantie

Vous bénéficiez d'une garantie de deux ans sur FreezyBoy® à partir de la date d'achat. Vous trouverez les prestations de garantie et l'étendue de la garantie à l'adresse. www.freezyboy.com/support

9.2 Service de réparation

En cas de dysfonctionnements ou si vous avez des questions portant sur le produit, informez-vous sur le site www.freezyboy.com/support ou écrivez-nous à l'adresse : service@freezyboy.com

Modifications

Le texte, les images et les données correspondent à l'état technique de l'appareil au moment de l'impression de ce mode d'emploi. Sous réserve de modifications au sens de perfectionnements.



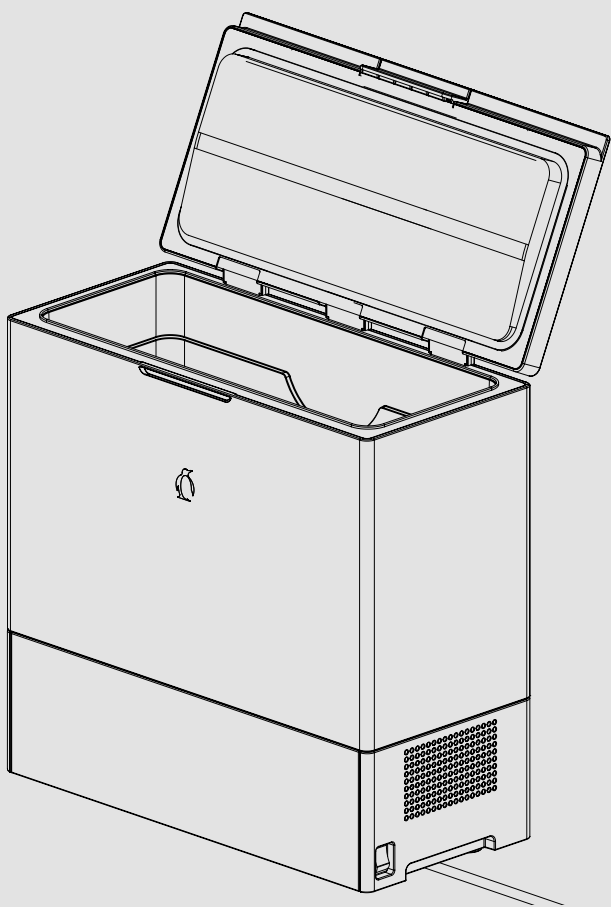

Grazie per aver deciso di acquistare FreezyBoy®. Il prodotto che hai appena acquistato risponde ai più severi requisiti ed è molto facile da usare. Leggi le presenti istruzioni per familiarizzare con l'apparecchio e utilizzarlo in modo ottimale. Ti preghiamo inoltre di rispettare le avvertenze di sicurezza.

Goditi il nuovo comfort nella tua cucina offerto da FreezyBoy®.

FreezyBoy® può essere integrato nella tua cucina nei seguenti modi:

- FreezyBoy® One stand-alone (nicchia della cucina, ripostiglio, ecc.)
- FreezyBoy® One da cassetto estraibile

Validità del manuale

Le presenti istruzioni per l'uso sono valide per i seguenti modelli:

Modello	Art. n.
FreezyBoy® One Black	5300100020
FreezyBoy® One White	5300100021











Istruzioni per l'uso

FreezyBoy®

	Indice	Pagina
1	Importanti avvertenze di sicurezza	30
2	Prima della messa in funzione	31
3	Descrizione dell'apparecchio	32
3.1	Componenti	32
3.2	Dati tecnici	32
4	Installazione	33
4.1	FreezyBoy® One stand-alone	33
4.2	FreezyBoy® One da cassetto estraibile	33
5	Uso	36
6	Cura	37
6.1	Pulizia	37
6.2	Sbrinamento	37
7	Cosa fare in caso di guasto?	37
8	Smaltimento	38
9	Garanzia, servizio di riparazione	38
9.1	Garanzia	38
9.2	Servizio di riparazione	38

1 Importanti avvertenze di sicurezza

-  Metti in funzione il tuo apparecchio FreezyBoy® solo dopo aver letto attentamente il manuale di istruzioni. Conserva scrupolosamente le presenti istruzioni, in modo da poterle consultare in qualsiasi momento.
-  Questo apparecchio non è indicato per bambini. Le persone inesperte e con conoscenze limitate dovrebbero usare FreezyBoy® esclusivamente sotto la sorveglianza di persone responsabili della loro sicurezza.
-  Non appoggiare mai l'apparecchio sulla tua testa, altrimenti i componenti tecnici potrebbero danneggiarsi.
-  Non far funzionare FreezyBoy® se il cavo o il connettore sono danneggiati o se presenta altri tipi di danni.
-  Evita di mettere in funzione FreezyBoy® dopo che è caduto, si è ribaltato su un lato o dopo che non ha funzionato correttamente.
-  I componenti usati per l'imballaggio, come ad es. i sacchetti di plastica e/o la minuteria, possono rappresentare un pericolo per i bambini: pericolo di soffocamento! Tieni questi componenti lontano dalla portata dei bambini.
-  FreezyBoy® è stato concepito per mantenere al fresco i rifiuti organici nel suo contenitore interno. Non usare l'apparecchio per conservare alimenti come ad es. cibo o bevande. Il produttore non si assume nessuna responsabilità per eventuali danni causati da un uso non previsto. In questi casi decadono sia la garanzia che eventuali altre rivendicazioni.
-  Il produttore non si assume nessuna responsabilità per eventuali danni causati da un uso non corretto o una riparazione impropria. In questi casi decadono sia la garanzia che eventuali altre rivendicazioni.

2 Prima della messa in funzione

Accertati che l'apparecchio non presenti nessun danno di trasporto o di altro tipo. In caso contrario, visita la pagina all'indirizzo www.freezyboy.com/support e informati sulla procedura corretta da seguire.

Dotazione

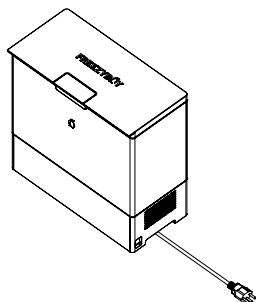

1. FreezyBoy®

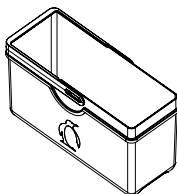

2. Biorecipiente

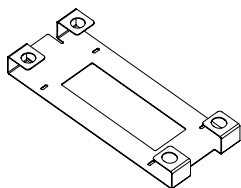

3. Piedistallo

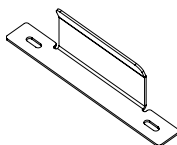

4. Squadra

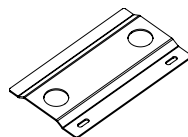

5. Piastra



6. Morsetto fermacavo

1 (più 1 di scorta)



7. Kit di viti

10

3 Descrizione dell'apparecchio

3.1 Componenti

- 1 Interruttore
- 2 Griglia di ventilazione (ingresso aria)
- 3 Griglia di ventilazione (uscita aria)
- 4 Impugnatura
- 5 Cavo
- 6 Coperchio removibile
- 7 Maniglia
- 8 Guarnizione
- 9 Biorecipiente
- 10 Manico sollevabile
- 11 Impugnatura

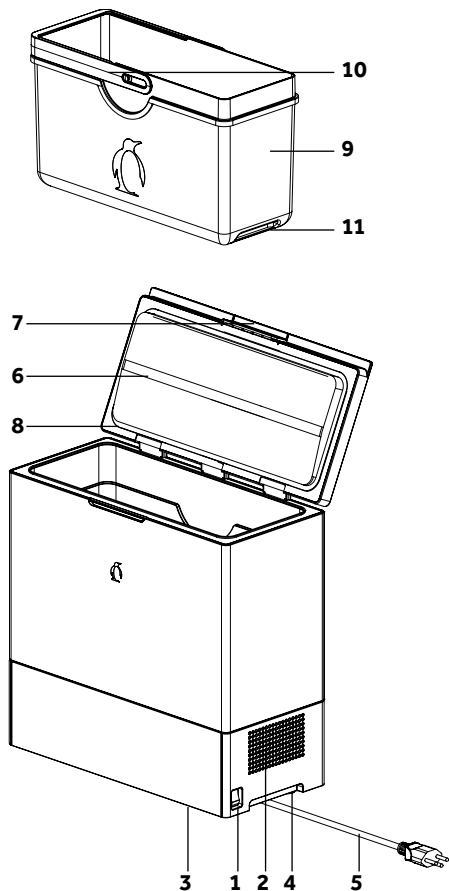



3.2 Dati tecnici

Peso	12 kg
Lunghezza cavo	220 cm
Materiali	Corpo: ABS Recipiente interno: polipropilene
Rumorosità	36 dB
Tensione	220-240 V
Potenza nominale	17 W
Frequenza	50/60 Hz
Dimensioni (LxPxH)	370 x 170 x 375 mm
Garanzia sul prodotto	2 anni
Refrigerante	18g R600a
Classe climatica	n
Consumo di energia	81 kWh/p.a.

4 Installazione

L'apparecchio può essere installato solo nel rispetto delle seguenti istruzioni.

-  FreezyBoy® è stato concepito esclusivamente per applicazioni domestiche uso interno. Non sistemare l'apparecchio all'aperto.
-  Accertati che la griglia di ventilazione (ingresso aria) si trovi sempre a una distanza di sicurezza di almeno 5 cm dalla superficie più vicina. Non ostruire mai le griglie di ventilazione.
-  Durante il funzionamento o quando è acceso, FreezyBoy® deve trovarsi sempre sui suoi piedini o sul piedistallo.

4.1 FreezyBoy® One stand-alone

- Non esporre l'apparecchio ai raggi solari diretti.

Istruzioni di installazione

1. Sistema FreezyBoy® su una superficie dritta e piana.
2. Collega l'apparecchio all'alimentazione elettrica.

I seguenti componenti aggiuntivi non vengono utilizzati:

- Piedistallo
- Morsetto fermacavo
- Squadra
- Piastra di fissaggio
- Kit di viti

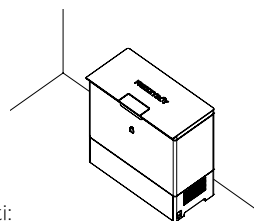

4.2 FreezyBoy® One da cassetto estraibile

- Larghezza mobile base: almeno 30 cm
- Cassetto estraibile con lunghezza nominale di almeno 45 cm
- Collegamento elettrico 220-240 V

All'interno di un cassetto estraibile, FreezyBoy® può essere combinato con un secchio per rifiuti. A seconda dell'altezza del secchio per rifiuti, l'apparecchio viene montato con o senza piedistallo.

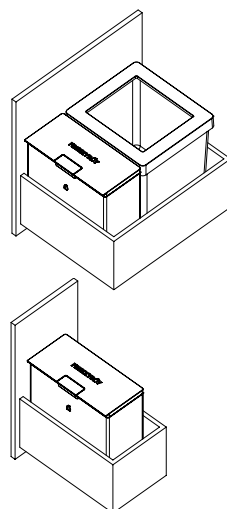

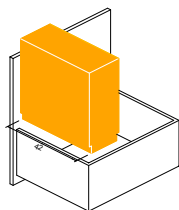
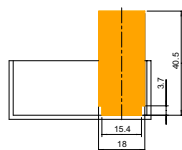

Ingombro di FreezyBoy®

con piedistallo

Larghezza: 18 cm (17,0 cm più 1 cm)

Profondità: 42 cm (37,0 cm più 5 cm)

Altezza: 40,5 cm

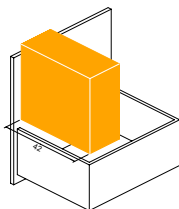
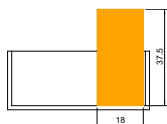

Ingombro di FreezyBoy®

senza piedistallo

Larghezza: 18 cm (17,0 cm più 1 cm)

Profondità: 42 cm (37,0 cm più 5 cm)

Altezza: 37,5 cm

Istruzioni di installazione

1. Rimuovi tutto ciò che si trova nel cassetto estraibile e puliscilo bene.
2. Estrai il cassetto al massimo.
3. Controlla l'altezza del tuo secchio per rifiuti posizionandolo accanto a FreezyBoy®. Se il secchio per rifiuti è più alto, per FreezyBoy® puoi usare il piedistallo fornito in dotazione.

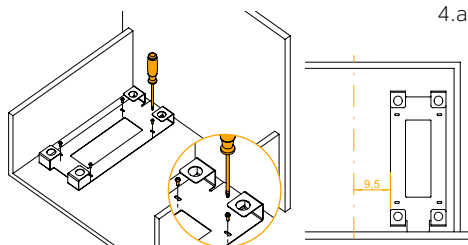

- 4.a) **Con piedistallo:** posiziona il piedistallo sulla parte destra, a 9,5 cm dal centro del fondo del cassetto estraibile.

Appoggia la linguetta contro il pannello frontale. Avvita il piedistallo al fondo.

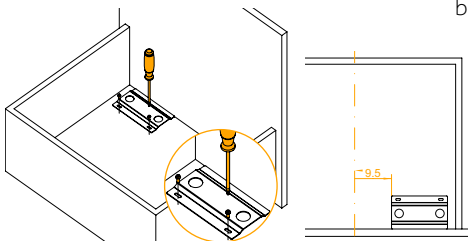

- b) **Senza piedistallo:** posiziona la piastra di fissaggio sulla parte destra, a 9,5 cm dal centro del fondo del cassetto estraibile. Appoggia la piastra contro il pannello frontale. Avvita la piastra di fissaggio al fondo.

5. Posiziona FreezyBoy® sul pavimento accanto al cassetto estraibile.

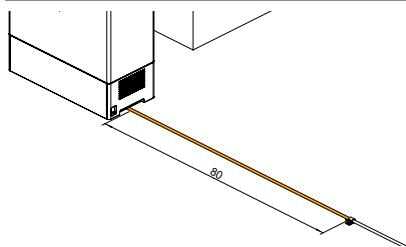

6. Aggancia il morsetto fermacavo al cavo a una distanza di 80 cm dall'apparecchio.

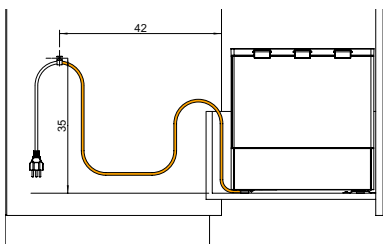

7. Avvita il morsetto fermacavo (con il cavo) al pannello interno destro del mobile base. La posizione ottimale del morsetto si trova a 35 cm sopra al fondo del cassetto e a 42 cm dal bordo esterno del mobile base.

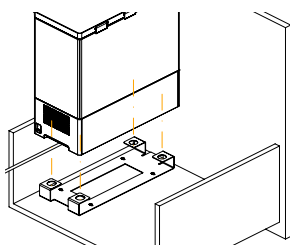

- 8.a) **Con piedistallo:** posiziona FreezyBoy® sul piedistallo. Accertati che tutti e 4 i piedini in gomma si trovino nelle aperture circolari del piedistallo.

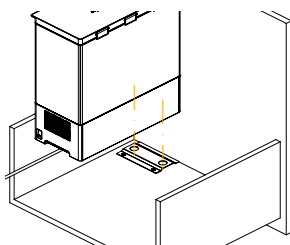

- b) **Senza piedistallo:** posiziona FreezyBoy® sulla piastra di fissaggio. Accertati che i 2 piedini in gomma anteriori si trovino correttamente nelle aperture circolari della piastra di fissaggio.

9. Collega FreezyBoy® all'alimentazione elettrica.

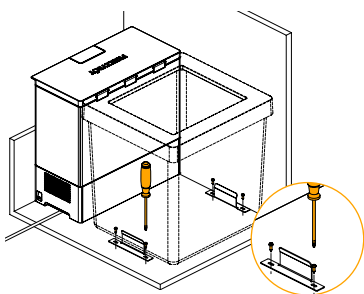

10. **FreezyBoy® in combinazione con un secchio per rifiuti:** posiziona il secchio per rifiuti nel cassetto estraibile accanto a FreezyBoy®. Sistema una squadra davanti e una squadra dietro al secchio per rifiuti e avvita le squadre al fondo del cassetto.

5 Uso

Accensione dell'apparecchio

1. Collega il cavo elettrico a una presa di corrente
2. Accendi l'interruttore
3. L'apparecchio è in funzione

La temperatura d'esercizio ideale è già stata impostata in fabbrica e non può essere modificata. Una volta messo in funzione, FreezyBoy® ha bisogno di circa un'ora per raggiungere la sua temperatura ottimale. Il biorecipiente può essere riempito subito con rifiuti organici.

Spegnimento dell'apparecchio

1. Spegnerne l'interruttore
2. L'apparecchio non è più in funzione

Consiglio: se si prevede di non utilizzare l'apparecchio per lunghi periodi di tempo, spegnerlo e pulirlo (vedere il punto 6.1). Quando è sollevato a 90° gradi, il coperchio può essere rimosso.

Allarme con coperchio aperto

Se l'apparecchio è aperto, dopo 2 minuti suona un allarme acustico. L'apparecchio si spegne. Non appena il coperchio viene di nuovo chiuso correttamente, l'apparecchio si rimette in funzione.

- Quando l'apparecchio è in funzione, apri il coperchio solo brevemente per gettare i rifiuti organici.

Consiglio: raccogli tutti i rifiuti durante la cottura e alla fine getta tutto nel biorecipiente insieme a eventuali avanzi di cibo. Informati presso l'ufficio regionale per sapere quali cibi possono essere gettati nel biorecipiente.

- La formazione di brina è un fenomeno del tutto normale. La quantità e la velocità con cui si forma la brina dipendono dalle condizioni climatiche e dalla frequenza con la quale viene aperto il coperchio. Fai asciugare bene la parte esterna del biorecipiente prima di risistemarlo nella vasca interna. Le istruzioni per sbrinare l'apparecchio si trovano al punto 6.2.
- Evita di gettare rifiuti caldi o bollenti nel biorecipiente. Ciò causa un maggiore consumo di energia, la formazione di brina e danni materiali.

Consiglio: se possibile, dopo aver prelevato il biorecipiente lascialo riposare per 3 minuti in cucina prima di svuotarlo. Così sei sicuro che durante lo svuotamento il contenuto fuoriesca senza problemi.

6 Cura

- Evita qualsiasi infiltrazione di acqua nelle griglie di ventilazione. Non immergere l'apparecchio in acqua e non lavarlo con spruzzi d'acqua.
- Solo il biorecipiente può essere lavato in lavastoviglie (evitare temperature oltre 60 °C). Sistema di nuovo il biorecipiente nell'apparecchio.

6.1 Pulizia

1. Spegni l'apparecchio prima di pulirlo. Sfla il connettore dalla presa di corrente o rimuovi il fusibile.
2. Pulisci l'apparecchio (coperchio, custodia esterna, vasca interna) con l'aiuto di un panno, acqua tiepida e detergente per piatti. Non usare prodotti abrasivi né pagliette metalliche.
3. Asciuga FreezyBoy® con un panno morbido.

6.2 Sbrinamento

1. Spegni l'apparecchio prima di sbrinarlo. Sfla il connettore dalla presa di corrente o rimuovi il fusibile.
2. Solleva il coperchio a 90°.
3. Estrai il biorecipiente e puliscilo.
4. Entro pochi minuti, la brina presente nella vasca interna dovrebbe sciogliersi. Pulisci la vasca con un panno, acqua tiepida e detergente per piatti. Non usare prodotti abrasivi né pagliette metalliche. Asciuga la vasca con un panno morbido.

7 Cosa fare in caso di guasto?

Guasto	Rimedio
L'apparecchio non funziona	<ul style="list-style-type: none">• Controlla il fusibile• Controlla il connettore elettrico• Controlla l'interruttore• Controlla il cavo elettrico
L'apparecchio non raffredda abbastanza	<ul style="list-style-type: none">• Controlla le griglie di ventilazione• Pulisci le griglie di ventilazione con un'aspirapolvere• Controlla la formazione di brina (vedere 6.2)
Formazione abbondante di brina	<ul style="list-style-type: none">• Sbrina (vedere il punto 6.2)
La maniglia non funziona	<ul style="list-style-type: none">• Segui le ulteriori informazioni all'indirizzo www.freezyboy.com/support
L'apparecchio chiuso produce un allarme acustico	<ul style="list-style-type: none">• Segui le ulteriori istruzioni all'indirizzo quando è chiuso www.freezyboy.com/support
L'apparecchio aperto produce un allarme acustico	<ul style="list-style-type: none">• Chiudi il coperchio quando è aperto• Segui le ulteriori istruzioni all'indirizzo www.freezyboy.com/support

8 Smaltimento



Questo simbolo significa che l'apparecchio non può essere smaltito insieme ai rifiuti domestici. Deve invece essere consegnato a un centro di raccolta di rifiuti elettrici ed elettronici autorizzato.

9 Garanzia, servizio di riparazione

9.1 Garanzia

Su FreezyBoy® hai una garanzia di 2 anni dalla data di acquisto. Le condizioni e l'entità della garanzia sono reperibili all'indirizzo **www.freezyboy.com/support**

9.2 Servizio di riparazione

In caso di guasti o di domande sul prodotto, informati all'indirizzo **www.freezyboy.com/support** oppure contattaci: **service@freezyboy.com**.

Modifiche

I testi, le immagini e i dati corrispondono allo stato dell'apparecchio al momento della stampa delle presenti istruzioni per l'uso. Con riserva di modifiche dettate dall'evoluzione tecnica.



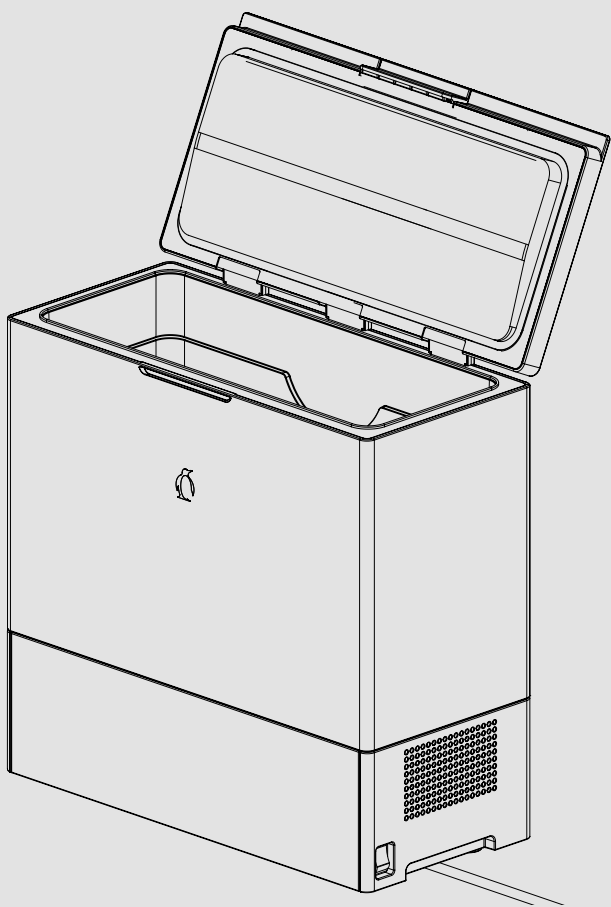

Thank you for choosing to purchase FreezyBoy®! This product meets the highest standards and is easy to use. Read through this manual to familiarise yourself with your new FreezyBoy® appliance and learn how to use it. Please take note of the safety instructions.

Enjoy new levels of convenience in your kitchen with FreezyBoy®!

FreezyBoy® will be right at home in any of the following places in your kitchen:

- FreezyBoy® One can be placed, free-standing, in any nook or cranny of the kitchen or pantry
- FreezyBoy® One can be placed in a drawer pull-out

Scope

This user manual is for the following models:

Modell	Item no.
FreezyBoy® One Black	5300100020
FreezyBoy® One White	5300100021











FreezyBoy®

user manual

	Contents	Page
1	Important safety instructions	42
2	Before first use	43
3	Product description	44
3.1	Components	44
3.2	Technical data	44
4	Setup	45
4.1	Free-standing FreezyBoy® One	45
4.2	FreezyBoy® One in a drawer pull-out	45
5	How to use	48
6	Product care	49
6.1	Cleaning	49
6.2	Defrosting	49
7	Troubleshooting	49
8	Disposal	50
9	Warranty and Repair service	50
9.1	Warranty	50
9.2	Repair service	50

1 Important safety instructions

-  Read the user manual before using FreezyBoy®. Keep the user manual in a safe place for future reference.
-  This appliance is not suitable for children. People who do not know how to use FreezyBoy® or are inexperienced in its use must be supervised by another person who is responsible for their safety.
-  Never turn the appliance upside down, as doing so could damage its technical components.
-  Do not run FreezyBoy® if its cable or plug is damaged, or if it has been damaged in any other way.
-  Do not run FreezyBoy® after it has been dropped or knocked onto its side, or if it has failed to work properly.
-  Packaging, like plastic bags, and/or small parts may be dangerous for children: they are a choking hazard! Keep them out of reach of children.
-  FreezyBoy® is designed to chill organic waste in its inner container. Do not use it to store grocery items like food-stuffs or beverages. No liability will be accepted for any damage caused by using the appliance for purposes other than its intended purpose. Such improper use invalidates the warranty and any other liability claims.
-  No liability will be accepted for any damage caused by using the appliance incorrectly or repairing it improperly. Incorrect use or improper repair invalidates the warranty and any other liability claims.

2 Before first use

Make sure that the appliance has not been damaged in transit or in any other way. If your appliance has been damaged, go to www.freezyboy.com/support to find out what to do.

Parts supplied:

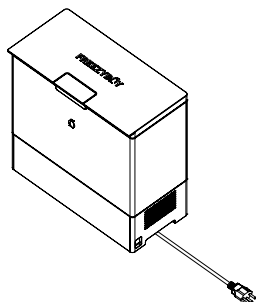

1. FreezyBoy®

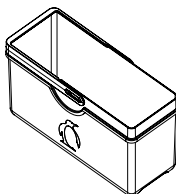

2. Organic waste container

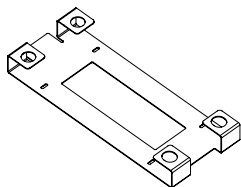

3. Raiser

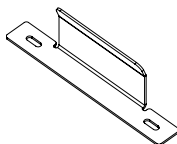

4. Support bracket

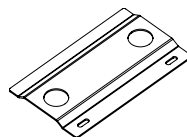

5. Mounting plate



6. Cable clamp

1 x (plus 1 spare)



7. Screws

10 x

3 Product description

3.1 Components

- 1 Switch
- 2 Air inlet vent
- 3 Air outlet vent
- 4 Recessed grips
- 5 Cable
- 6 Removable lid
- 7 Push button
- 8 Seal
- 9 Organic waste container
- 10 Fold-out carry handle
- 11 Recessed grips

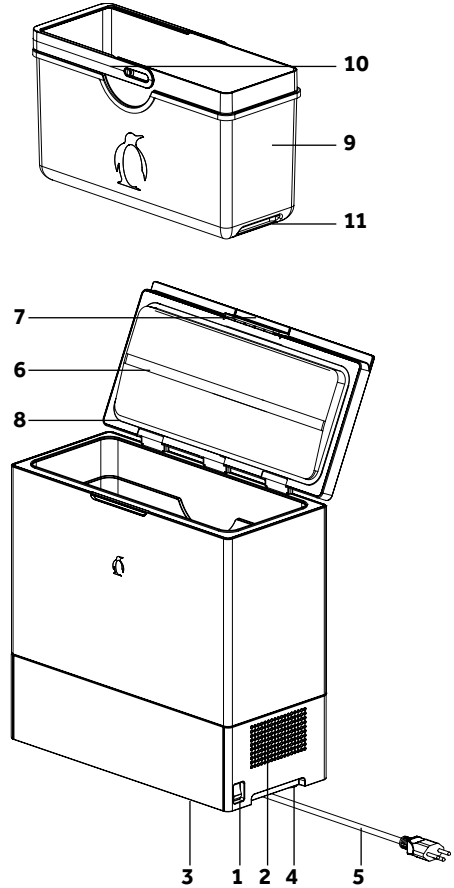



3.2 Technical data

Weight	12 kg
Cable length	220 cm
Materials	Main container: ABS Inner container: polypropylene
Noise emissions	36 dB
Rated voltage	220-240 V
Rated capacity	17 W
Frequency	50/60 Hz
Dimensions (L x W x H)	370 x 170 x 375 mm
Product warranty	2 years
Refrigerant	18g R600a
Climate class	n
Power consumption	81 kWh a year

4 Setup

The appliance must be set up in line with the following instructions.

-  FreezyBoy® is designed for indoor use. Do not put it outdoors.
-  For safety reasons, ensure that the air inlet vent is always at least 5 cm away from the nearest surface. Never cover the air vents.
-  FreezyBoy® must always be standing on its own feet or on the raiser when it is running.

4.1 Free-standing FreezyBoy® One

- Keep the appliance out of direct sunlight.

Setup instructions

1. Place FreezyBoy® on a flat, level surface.
2. Place FreezyBoy® on a flat, level surface.

The following additional parts are not required:

- Raiser
- Cable clamp
- Support bracket
- Mounting plate
- Screw set

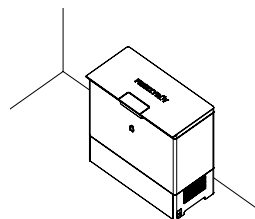

4.2 FreezyBoy® One in a drawer pull-out

- Base unit width: at least 30 cm
- Drawer pull-out with nominal length of at least 45 cm
- Power connection 220-240 V

FreezyBoy® can be combined with a waste bin in a drawer pull-out. Depending on the height of the waste bin, FreezyBoy® can be installed with or without the raiser.

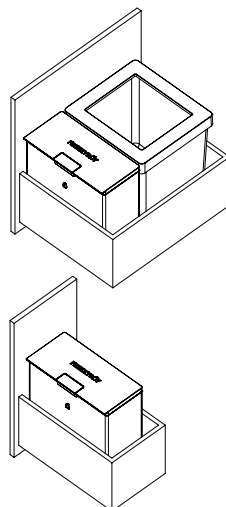

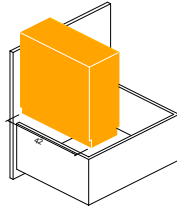
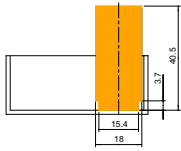

Space required by FreezyBoy®

with raiser

Width: 18 cm (17.0 cm plus 1 cm)

Depth: 42 cm (37.0 cm plus 5 cm)

Height: 40.5 cm

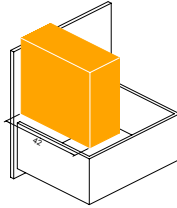
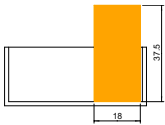

Space required by FreezyBoy®

without raiser

Width: 18 cm (17.0 cm plus 1 cm)

Depth: 42 cm (37.0 cm plus 5 cm)

Height: 37.5 cm

Setup instructions

1. Remove all parts from the drawer pull-out and clean it.
2. Extend the pull-out as far as you can.
3. Check the height of your waste bin if you are planning to fit FreezyBoy® beside it. If your waste bin is higher than FreezyBoy®, you can use the raiser supplied with your new appliance.

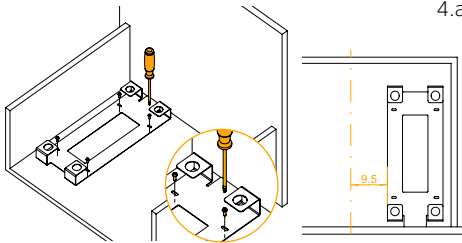

- 4.a) **If using raiser:** Place the raiser on the base of the pull-out, 9.5 cm to the right of the centre of the front panel.

Position it so that the short end with the tab touches the front panel. Screw in the raiser.

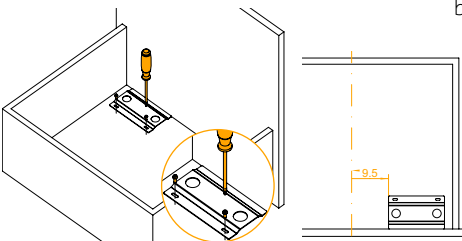

- b) **If not using raiser:** Position the mounting plate on the base of the pull-out, 9.5 cm to the right of the centre of the front panel. Position it so that one of the long ends touches the front panel. Screw in the mounting plate.

5. Place FreezyBoy® on the floor next to the pull-out.

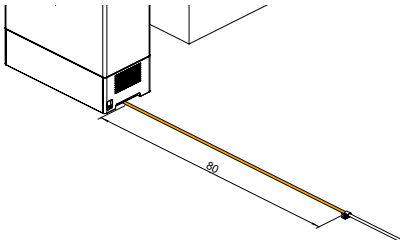

- Clip the cable clamp onto the cable, 80 cm down from the appliance (measure this distance).

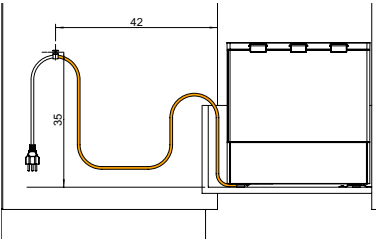

- Screw the cable clamp (with cable) onto the right inside wall of the base unit. Ideally, the clamp should be 35 cm above the bottom of the pull-out and 42 cm back from the outside edge of the base unit.

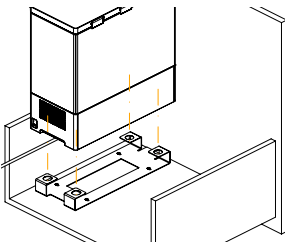

- a) **If using raiser:** Place FreezyBoy® on the raiser. Make sure that all four of the rubber feet are positioned securely in the round holes on the raiser.

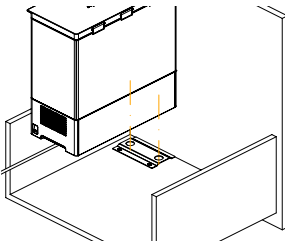

- b) **If not using raiser:** Place FreezyBoy® on the mounting plate. Make sure that the front two rubber feet are positioned securely in the round holes on the mounting plate.

9. Connect FreezyBoy® to the power supply.

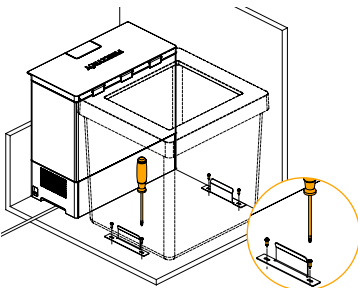

10. **If using FreezyBoy® with a waste bin:** Place the waste bin in the pull-out beside FreezyBoy®. Screw the support brackets to the base of the pull-out, positioning one bracket in front of the waste bin and the other behind it.

5 How to use

Switching on the appliance

1. Plug the power plug into the socket
2. Turn the appliance on at the switch.
3. The appliance is now running.

The ideal operating temperature was set at the factory and cannot be changed. Once FreezyBoy® is running, it takes around an hour to reach the right temperature. You can start filling the organic waste container immediately.

Switching off the appliance

1. Turn the appliance off at the switch.
2. The appliance is no longer running.

Tip: If you will not be using the appliance for an extended period, switch it off and clean it (see 6.1). The lid can be removed once it has been fully opened (i.e. so that the lid forms a 90° angle with the edge of the appliance).

'Open lid' warning

If the appliance is left open, a warning beep will sound after around 2 minutes. The appliance will then switch itself off. It will begin running again as soon as the lid is closed properly.

- While the appliance is running, only open it briefly to place organic waste in the inner container.

Tip: Collect food scraps and peelings while cooking and put them all, along with any unwanted leftovers, in the organic waste container when you are done. Consult your local authority to find out what can and cannot go into organic waste bins.

- Frost formation is completely normal. How quickly frost forms and how much there is depends on the ambient conditions and on how often the lid is opened. Dry off the outside of the organic waste container before putting it back into the main container. See 6.2 for instructions on how to defrost the appliance.
- Never put warm or hot waste into the organic waste container. Doing so will increase the appliance's power consumption, cause frost to form and may damage the appliance.

Tip: If possible, after removing the organic waste container, allow it to defrost in the kitchen for around 3 minutes before emptying it. This helps to ensure that the container's contents will slide out easily when you empty it.

6 Product care

- Do not allow water to get into the air vent. Do not immerse the appliance in water and do not spray it with water.
- Only the organic waste container is dishwasher safe (at temperatures below 60°C). Always dry the organic waste container before putting it back into the appliance.

6.1 Cleaning

1. Switch off the appliance before cleaning it. Pull out the plug or remove the fuse.
2. Clean the appliance (lid, inside and outside of main container) with a cloth, lukewarm water and dish soap. Do not use an abrasive detergent or scouring pads.
3. Dry FreezyBoy® with a soft cloth.

6.2 Defrosting

1. Switch off the appliance before defrosting it. Pull out the plug or remove the fuse.
2. Lift the lid so that it forms a 90° angle with the edge of the appliance, then remove it.
3. Take out the organic waste container and clean it.
4. The frost inside the main container should melt within a couple of minutes. Clean the inside of the main container with a cloth, lukewarm water and dish soap. Do not use an abrasive detergent or scouring pads. Dry the inside of the container with a soft cloth.

7 Troubleshooting

Problem	Recommendation
Appliance does not work	<ul style="list-style-type: none">• Check fuse• Check power plug• Check switch• Check power cable
Appliance does not chill enough	<ul style="list-style-type: none">• Check air vents• Clean out air vents with vacuum cleaner• Check frost build-up (see 6.2)
Large frost build-up	<ul style="list-style-type: none">• Defrost (see 6.2)
Push button does not work	<ul style="list-style-type: none">• Follow the instructions at www.freezyboy.com/support
Appliance beeps while closed	<ul style="list-style-type: none">• Follow the instructions at www.freezyboy.com/support
Appliance beeps while open	<ul style="list-style-type: none">• Close lid• Follow the instructions at www.freezyboy.com/support

8 Disposal



This symbol means that the appliance must not be disposed of as household waste. It must be taken to a collection point for the recycling of old electrical and electronic equipment.

9 Warranty and Repair service

9.1 Warranty

You have a two-year warranty on your FreezyBoy® appliance, starting on the date of purchase. You can view the warranty and its scope at **www.freezyboy.com/support**.

9.2 Repair service

If you have any problems using your appliance or have any questions about it, go to **www.freezyboy.com/support** or write to us at **service@freezyboy.com**.

Changes

The text, images and data in this user manual reflect the technical state of the appliance at the time of printing. We reserve our right to make changes based on subsequent developments.





FREEZYBOY[®]

freezyboy.com