

NOVA PRO CLASSIC

Schubkasten H122

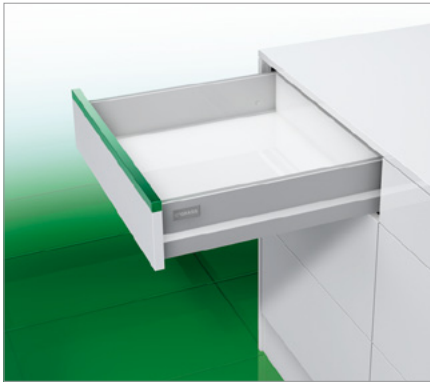

- Voll synchronisierte Führungstechnologie ohne Zwischenschlag
- Exzellente Laufeigenschaften
- Höchste Stabilität
- Geringste Absenkwerte
- 3-dimensionale Frontverstellung für ein perfektes Fugenbild
- Neigungsverstellung in Zarge integriert
- Werkzeuglose Montage und Demontage der Schubkastenfront
- Keine Bodenbearbeitung notwendig
- Gleiche Boden- und Rückwandbreite
- Optimale Stauraumnutzung durch gerade Innenseiten und geringe Einbaubreite

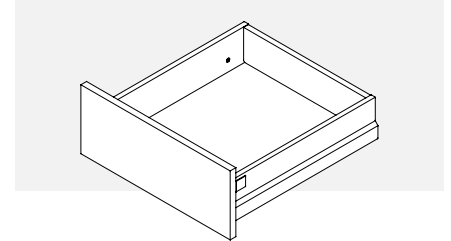

BESTELLINFORMATIONEN

1 Nova Pro Classic Zargen H122, links/rechts			
NL	Metallic	Pure White	Edelstahl*
400	F100062967	F100065120	F100066983
450	F100062970	F100065123	F100066988
500	F100062973	F100065126	F100066993
550	F100062976	F100065129	F100066998
600	F100062979	F100065132	F100067003
650	F100077439	F100077440	-

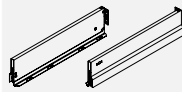

2 Nova Pro Vollauszug Soft-close links/rechts			
NL	40 kg	70 kg	
400	F101063666	-	
450	F101063667	F101063711	
500	F101063668	F101063714	
550	F101063669	F101063717	
600	F101063670	F101063720	
650	-	F101063723	

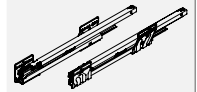

* ohne integrierte Neigungsverstellung

3 Einhängehakenset zum Anschrauben für H122 bestehend aus: Pos. 3a, 3b, 3c			
	Metallic	Pure White	
	F102038094	F102076746	

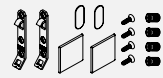

3a Einhängehaken für H122			
	Einpressen 32 mm	Einpressen 50 mm	Anschrauben
	F102021854	F102021153	F102021855
	Spreizdübel 32 mm	Spreizdübel 50 mm	
	F102117719	F102117720	



3b Exzenterverstellung Abdeckung			
	Metallic		
	F102027330		



3c Abdeckkappe			
	Metallic	Pure White	
	F102023015	F102021856	

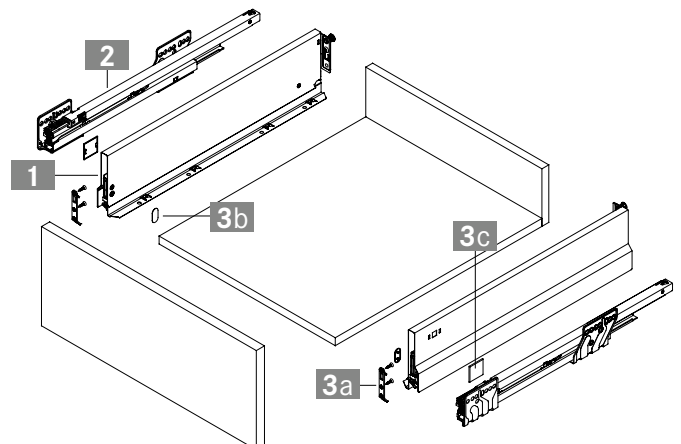

Nova Pro Organisations-Systeme	95
Nova Pro Tipmatic Plus	90

Nova Pro Sensomatic	131
Nova Pro Sensotronic	126

Technische Informationen	92
Verarbeitungstechnik	116

PLANUNGSHINWEISE

Alle Maße in Millimeter

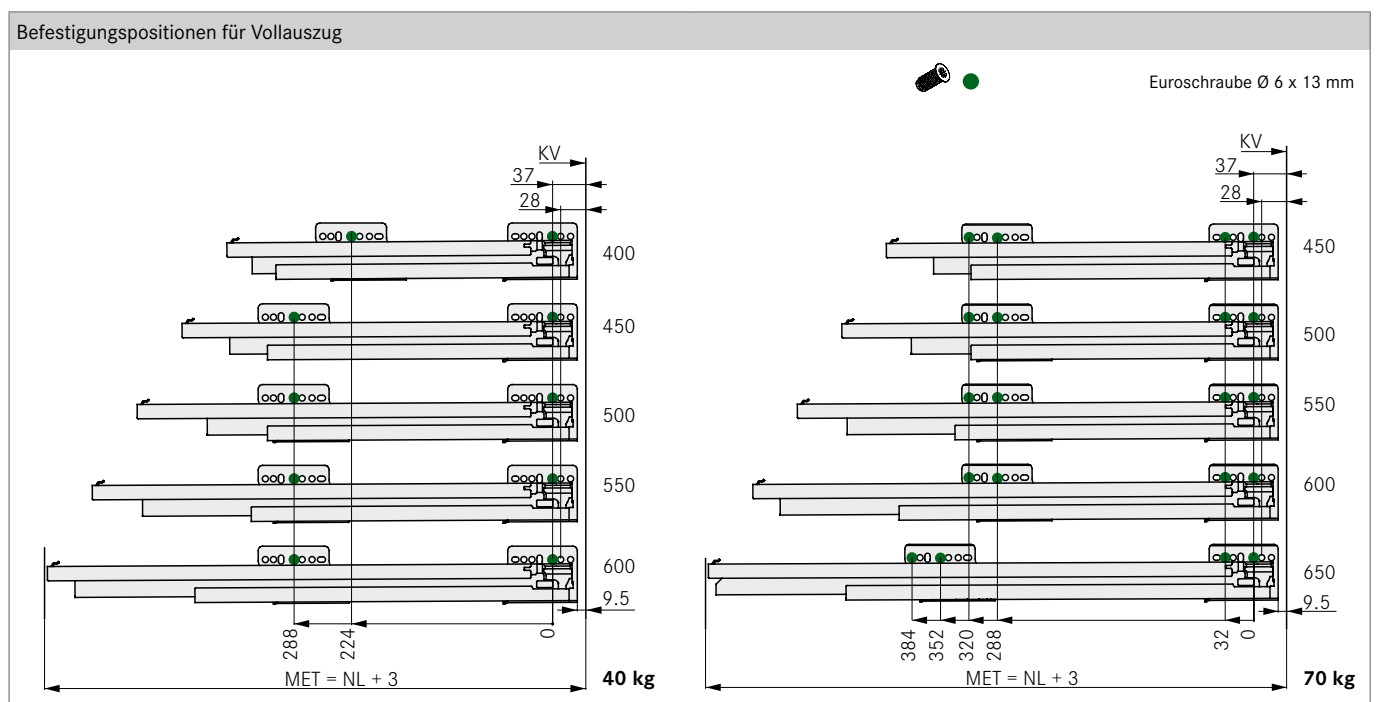
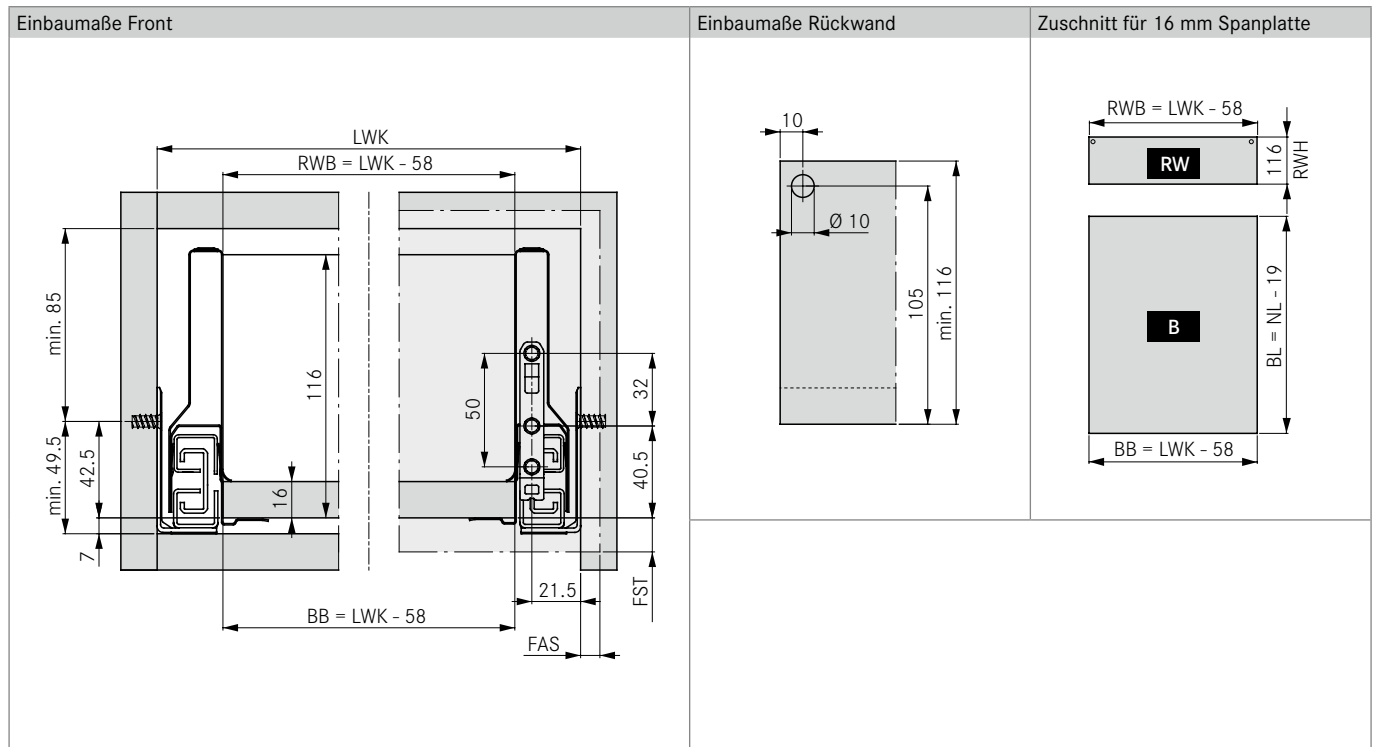

LEGENDE

B	Boden	FST	Frontüberstand	NL	Nennlänge
BB	Bodenbreite	KV	Korpusvorderkante	RW	Rückwand
BL	Bodenlänge	LWK	Lichte Weite Korpus	RWB	Rückwandbreite
FAS	Frontauflage seitlich	MET	Mindesteinbautiefe	RWH	Rückwandhöhe

NOVA PRO CLASSIC

Frontauszug H122 mit Rechteckreiling



- Voll synchronisierte Führungstechnologie ohne Zwischenschlag
- Exzellente Laufeigenschaften
- Höchste Stabilität
- Geringste Absenkwerte
- 3-dimensionale Frontverstellung für ein perfektes Fugenbild
- Neigungsverstellung in Zarge integriert
- Werkzeuglose Montage und Demontage der Schubkastenfront
- Keine Bodenbearbeitung notwendig
- Gleiche Boden- und Rückwandbreite
- Optimale Stauraumnutzung durch gerade Innenseiten und geringe Einbaubreite

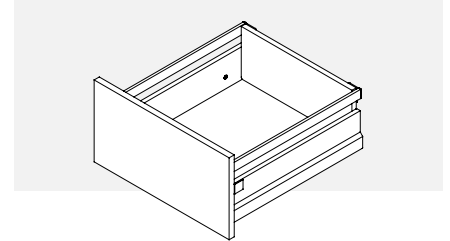

BESTELLINFORMATIONEN

1 Nova Pro Classic Zargen H122, links/rechts			
NL	Metallic	Pure White	Edelstahl*
400	F100062967	F100065120	F100066983
450	F100062970	F100065123	F100066988
500	F100062973	F100065126	F100066993
550	F100062976	F100065129	F100066998
600	F100062979	F100065132	F100067003
650	F100077439	F100077440	-

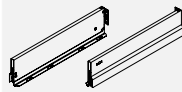

2 Nova Pro Vollauszug Soft-close links/rechts			
NL	40 kg	70 kg	
400	F101063666	-	
450	F101063667	F101063711	
500	F101063668	F101063714	
550	F101063669	F101063717	
600	F101063670	F101063720	
650	-	F101063723	

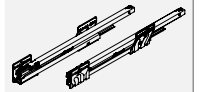

* ohne integrierte Neigungsverstellung

3 Einhängehakensatz zum Anschrauben für H122 bestehend aus: Pos. 3a, 3b, 3c			
	Metallic	Pure White	
	F102038094	F102076746	

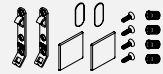

4 Rechteckreilingset, links/rechts bestehend aus 4 a, 4b, 4c, 4d			
NL	Metallic	Pure White	
400	F102045860	F102045853	
450	F102045861	F102045854	
500	F102045862	F102045855	
550	F102045863	F102045856	
600	F102045864	F102045857	
650	F102066918	F102077443	

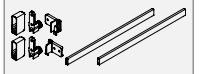

5 Rechteckreiling			
NL	Edelstahl		
400	F102067014		
450	F102067016		
500	F102067018		
550	F102067020		
600	F102067022		
650	F102070296		



6 Befestigungsset für Edelstahlrechteckreiling bestehend aus Pos. 4b, 4c, 4d			
	Metallic		
	F102023631		

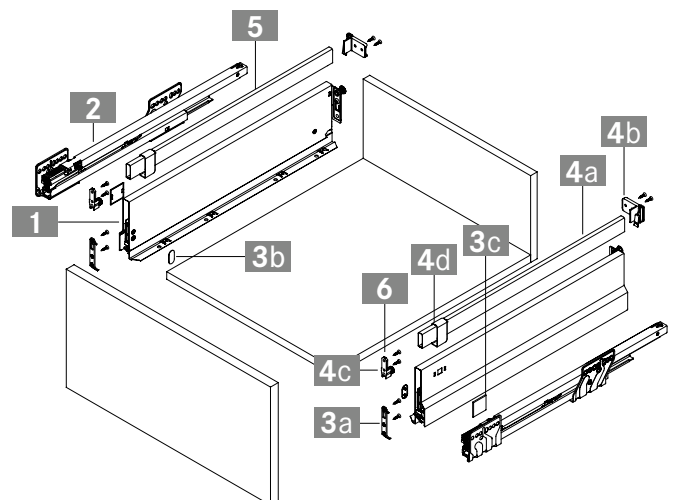

Nova Pro Organisations-Systeme	95	Nova Pro Sensomatic	131	Technische Informationen	92
Nova Pro Tipmatic Plus	90	Nova Pro Sensotronic	126	Verarbeitungstechnik	116

PLANUNGSHINWEISE

Alle Maße in Millimeter

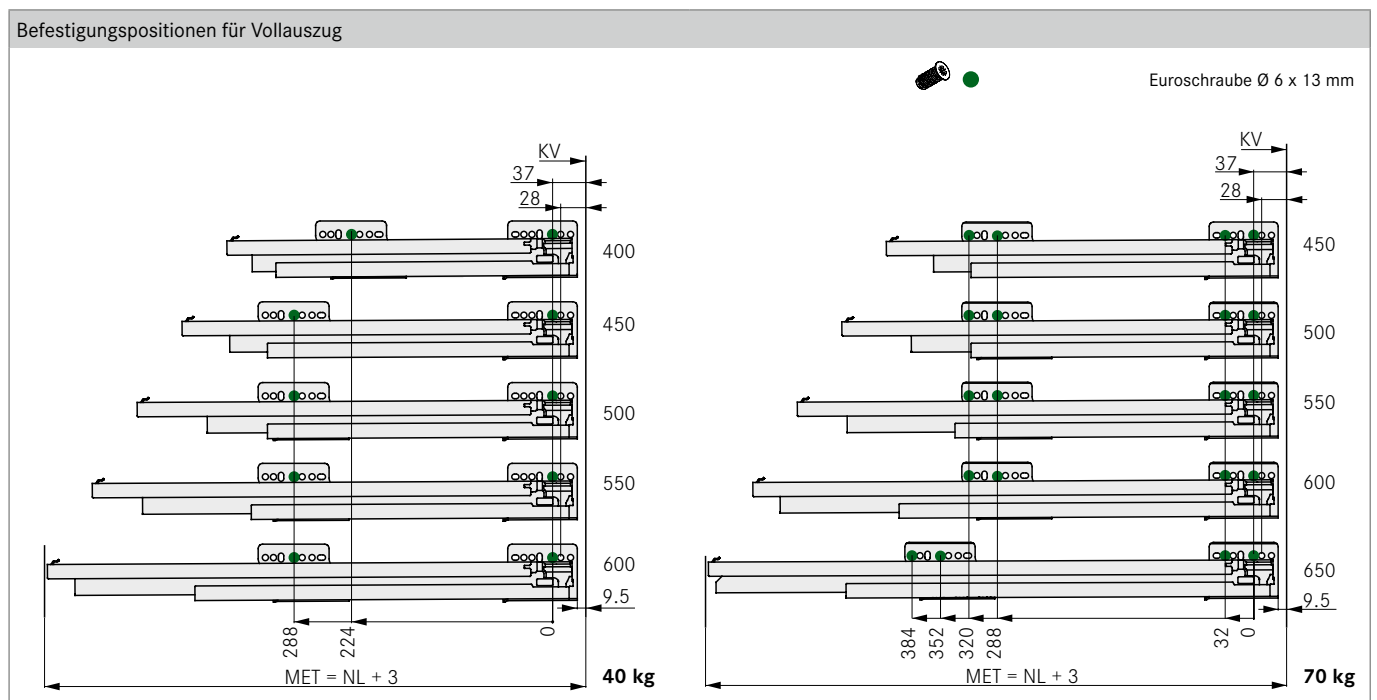
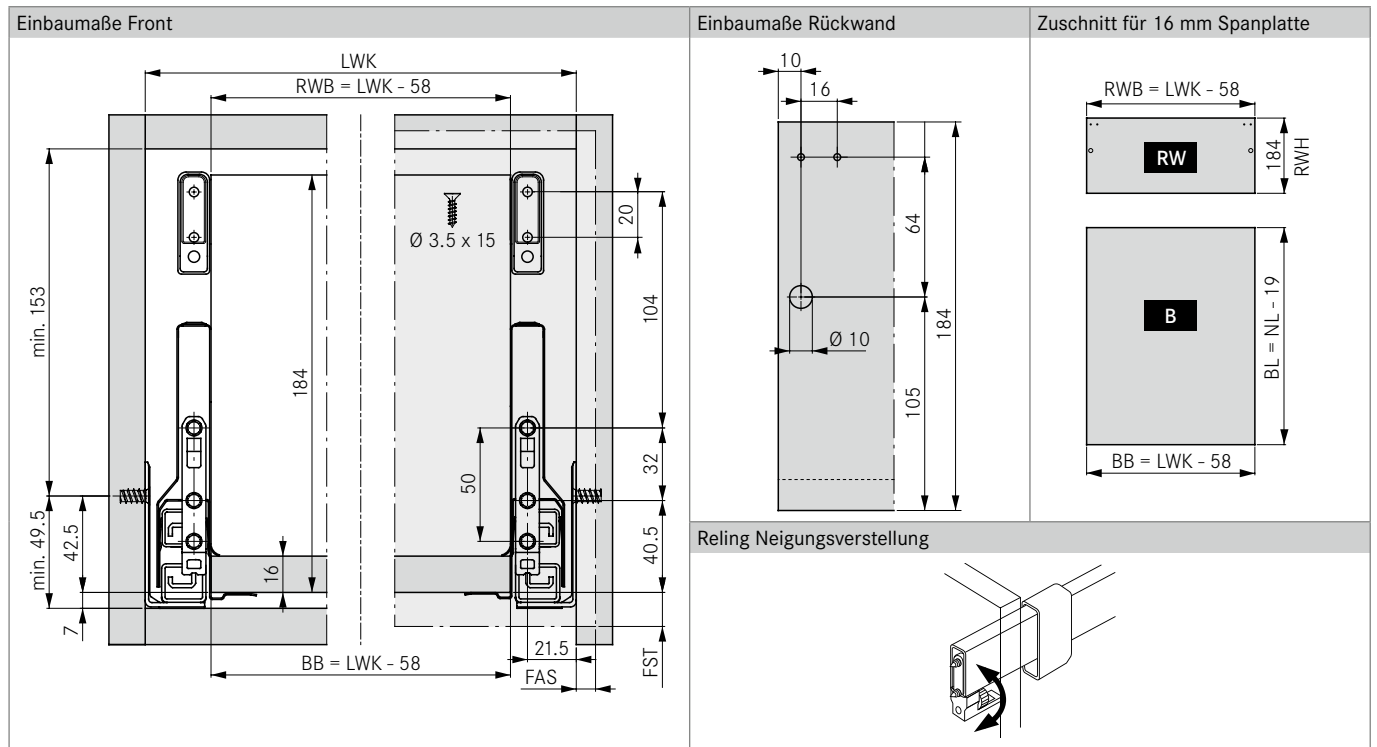

LEGENDE

B	Boden	FST	Frontüberstand	NL	Nennlänge
BB	Bodenbreite	KV	Korpusvorderkante	RW	Rückwand
BL	Bodenlänge	LWK	Lichte Weite Korpus	RWB	Rückwandbreite
FAS	Frontauflage seitlich	MET	Mindesteinbautiefe	RWH	Rückwandhöhe

NOVA PRO CLASSIC

Frontauszug H122 mit Rechteckreiling und Frontabstützung

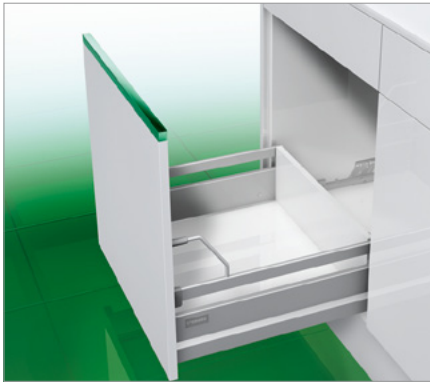

- Zusätzliche Fixierung für optimale Stabilität bei hohen Fronten
- Voll synchronisierte Führungstechnologie ohne Zwischenschlag
- Exzellente Laufeigenschaften
- Höchste Stabilität
- Geringste Absenkwerte
- 3-dimensionale Frontverstellung für ein perfektes Fugenbild
- Neigungsverstellung in Zarge integriert
- Werkzeuglose Montage und Demontage der Schubkastenfront
- Keine Bodenbearbeitung notwendig

- Gleiche Boden- und Rückwandbreite
- Optimale Stauraumnutzung durch gerade Innenseiten und geringe Einbaubreite

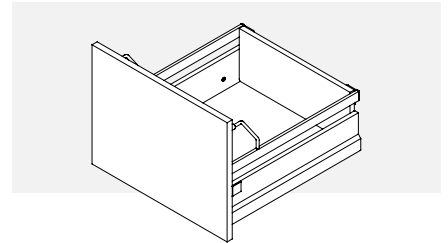

BESTELLINFORMATIONEN

1 Nova Pro Classic Zargen H122, links/rechts

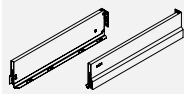

NL	Metallic	Pure White	Edelstahl*
400	F100062967	F100065120	F100066983
450	F100062970	F100065123	F100066988
500	F100062973	F100065126	F100066993
550	F100062976	F100065129	F100066998
600	F100062979	F100065132	F100067003
650	F100077439	F100077440	-

* ohne integrierte Neigungsverstellung

2 Nova Pro Vollauszug Soft-close links/rechts

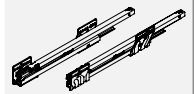

NL	40 kg	70 kg	
400	F101063666	-	
450	F101063667	F101063711	
500	F101063668	F101063714	
550	F101063669	F101063717	
600	F101063670	F101063720	
650	-	F101063723	

3 Rechteckreilingset mit Frontabstützung

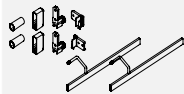

NL	Metallic	Pure White	Edelstahl
400	F102059042	F102059613	-
450	F102048034	F102048030	F102067028
500	F102048035	F102048031	F102067030
550	F102048036	F102048032	-
600	F102048037	F102048033	F102067032
650	F102076659	F102076660	-

4 Einhängehakenset zum Anschrauben für H122 bestehend aus: Pos. 4a, 4b, 4c

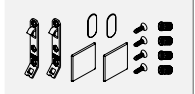

	Metallic	Pure White	
	F102038094	F102076746	

4a Einhängehaken für H122



	Einpressen 32 mm	Einpressen 50 mm	Anschrauben
	F102021854	F102021153	F102021855
	Spreizdübel 32 mm	Spreizdübel 50 mm	
	F102117719	F102117720	

4b Exzenterverstellung Abdeckung



	Metallic		
	F102027330		

4c Abdeckkappe



	Metallic	Pure White	
	F102023015	F102021856	

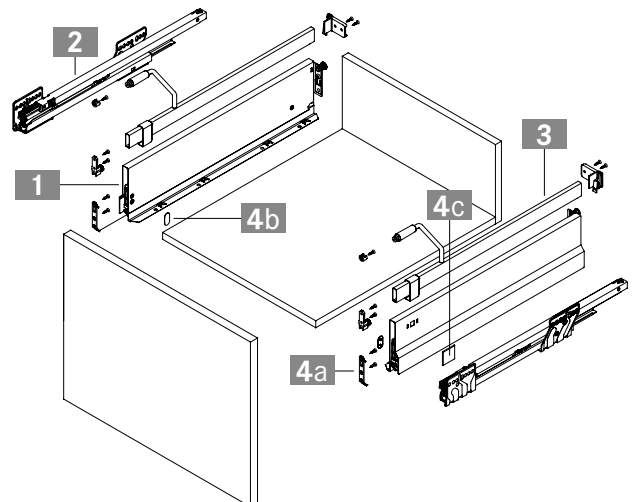

Nova Pro Organisations-Systeme	95	Nova Pro Sensomatic	131	Technische Informationen	92
Nova Pro Tipmatic Plus	90	Nova Pro Sensotronic	126	Verarbeitungstechnik	116

PLANUNGSHINWEISE

Alle Maße in Millimeter

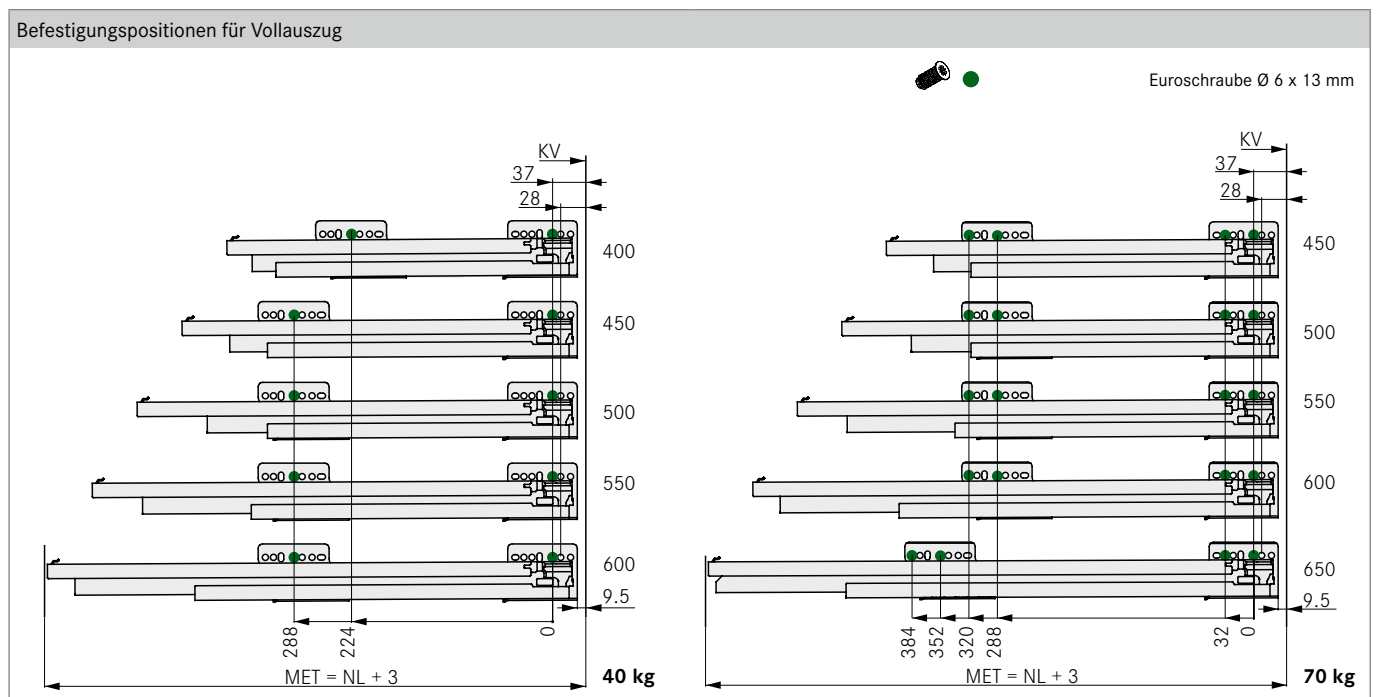
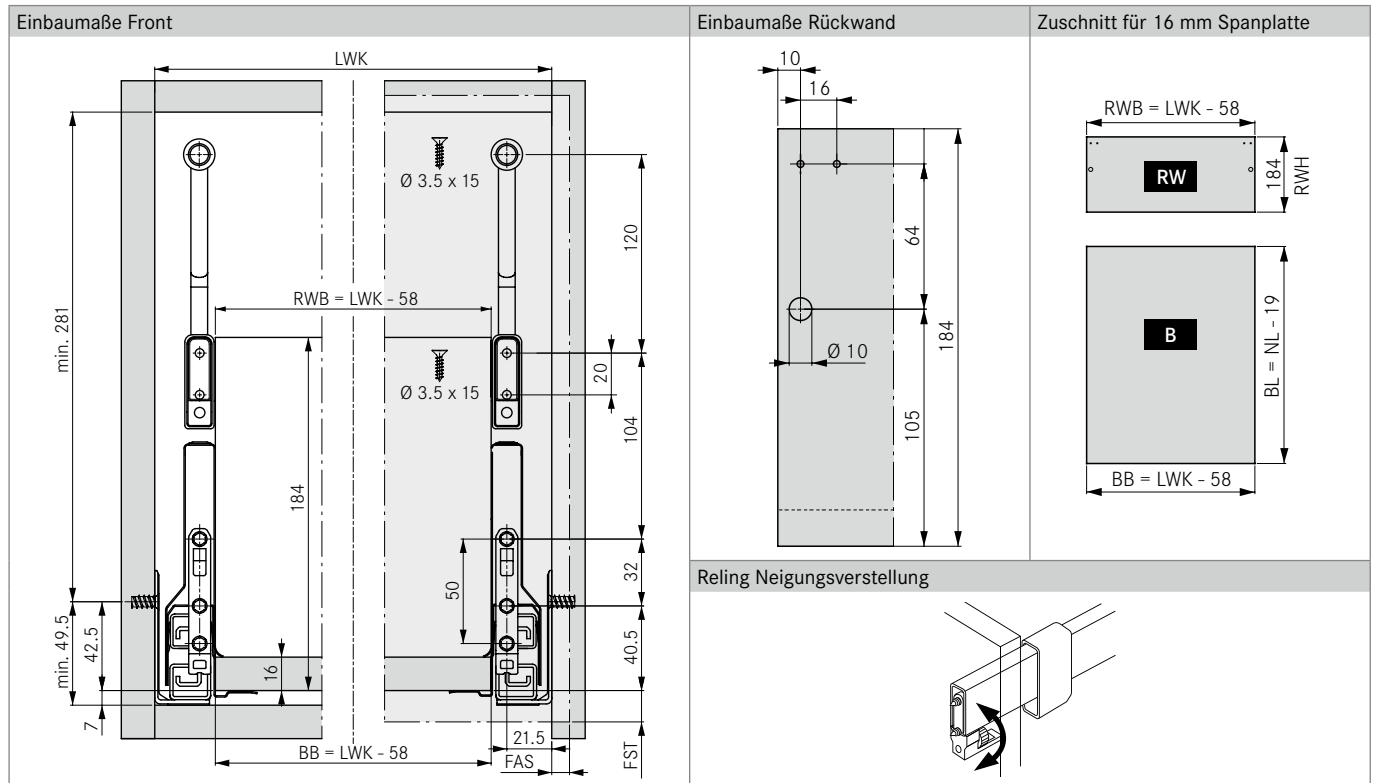

LEGENDE

B	Boden	FST	Frontüberstand	NL	Nennlänge
BB	Bodenbreite	KV	Korpusvorderkante	RW	Rückwand
BL	Bodenlänge	LWK	Lichte Weite Korpus	RWB	Rückwandbreite
FAS	Frontauflage seitlich	MET	Mindesteinbautiefe	RWH	Rückwandhöhe