

**TELESTEPS**



**No.1 in telescopic work tools**



# COMBI LINE

Échelle autoportante, inclinable ou escabeau.





# TROIS VALENT MIEUX QU'UN

Échelle autoportante, inclinable ou escabeau.

Notre gamme Combi est exactement ce que son nom indique : une combinaison entre un escabeau entièrement déployé pour une hauteur de travail maximale, mais qui peut également être utilisé à une hauteur limitée, et facilement ajustable et utilisable comme une échelle d'appui. Cela rend le combi parfait pour ceux qui ont besoin d'une échelle multifonctionnelle pour différents types de situations.

## ERGONOMIQUE ET SURE

Être et se sentir en sécurité sur une échelle est notre priorité absolue, c'est pourquoi nous avons intégré un maximum de dispositifs de sécurité. Les témoins rouges indiquent clairement que l'échelle est correctement verrouillée et qu'elle peut être utilisée en toute sécurité. Nos nouvelles marches de 80mm de large, parallèles au sol, avec leur surface rainurée, diminue les risques de glissade et vous offre une position de travail confortable.

La forme triangulaire brevetée renforce la résistance de l'échelle à la torsion et la rend plus solide que jamais. Cette forme offre également une prise en main confortable lors de la montée et la descente de l'échelle. Comme toutes nos échelles, la Combi Line est équipée de Rubbertop et de pieds en caoutchouc pour éviter de glisser.

## PRATIQUE ET FACILE À UTILISER

L'avantage principal des échelles télescopiques est qu'elles soient faciles à transporter dans presque tous les véhicules, mais surtout faciles à emporter et à déplacer sur vos chantiers, même lorsque vous empruntez un ascenseur ou dans des lieux exigus.

Le nouveau système Autolift que nous avons développé rend la Combi Line encore plus simple à transporter, notamment lorsque vous déplacez régulièrement l'échelle durant votre journée de travail.

En quelques secondes, vous pouvez transformer votre Escabeau Combi en échelle d'appui. Appuyez simplement sur les boutons à l'arrière de l'échelle et tirez les échelons vers le haut jusqu'à ce que le système Easy-lock viennent se clipser sur l'échelon supérieur. C'est déployé !



# TOUT EST DANS LES DÉTAILS

Toutes les échelles se valent ? Nous savons qu'une somme de petits détails génère de grandes différences.

## INDICATEURS DE SECURITES

Témoins de sécurité rouges pour s'assurer du verrouillage de chaque marche.

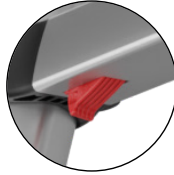

## ERGONOMIQUE

Larges marches profilées pour réduire la fatigue et réduire le risqué de glissade.



## MARCHES SECURISEES

Rainurées pour évacuer la terre et la boue.



## POIGNEE INTEGREE

La Combi Line a une poignée intégrée qui le rend très facile à transporter.



## PATINS PROFILES

Surface en contact avec le sol optimisée pour éviter de glisser.

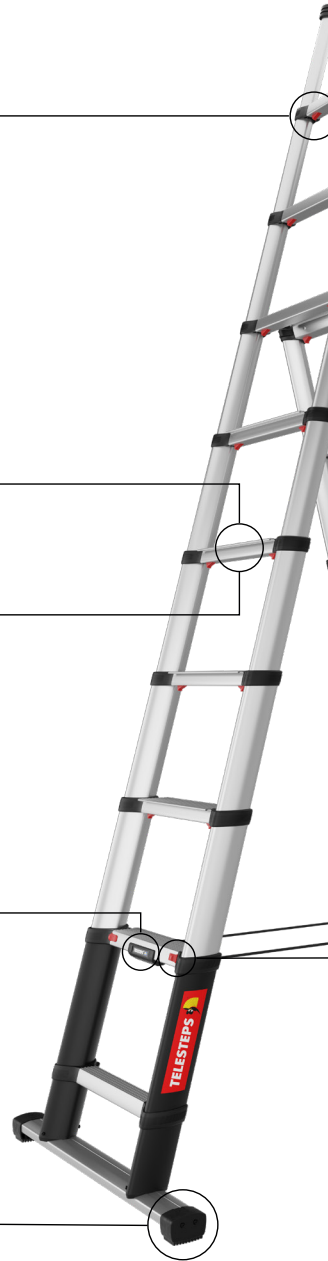
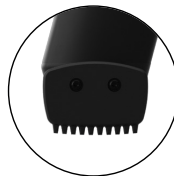

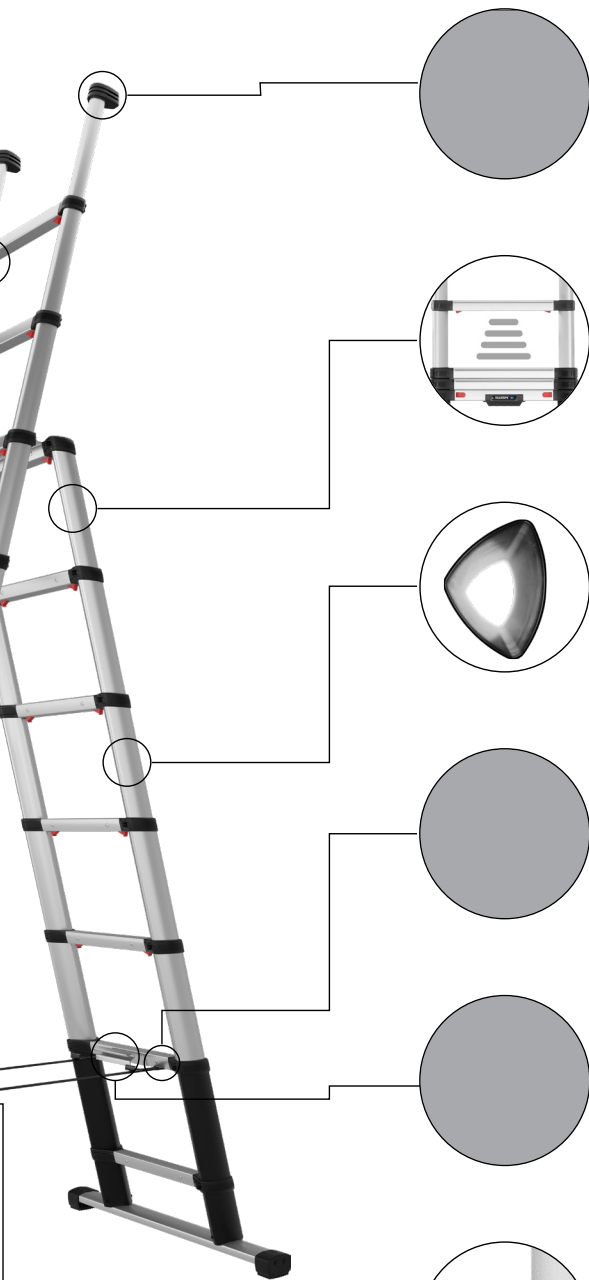

## LES RUBBERTOP

Fonctionnent indépendamment l'un de l'autre pour les surfaces non aplanies. Augmentent l'adhérence et ne laissent pas de marques sur les murs.



## FERMETURE DELICATE

Evite de se pincer les doigts.



## DESIGN TRIANGULAIRE ROBUSTE

Plus solide, plus robuste et plus résistante aux torsions et aux flexions.

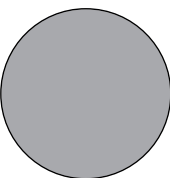

## VERROUILLAGE FACILE

Echelle deux en un, facile à convertir d'un escabeau en échelle.

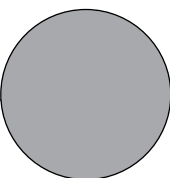

## SYSTEME AUTOLIFT

Clips l'avant et l'arrière de l'échelle pour faciliter le transport.

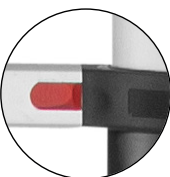

## DEVEROUILLAGE AUTOMATIQUE ET SECURISE

Seulement 4 boutons poussoirs Autostep® pour fermer l'échelle.

# DEUX TAILLES

Notre Combi Line est disponible en deux tailles différentes.



## COMBI LINE 2,3

Art. n°	72423-681
Largeur de marches	80 mm
Haut. max. de travail	3,1 m
Longueur, fermée	0,73 m
Largeur	0,68 m
Poids	14,1 kg
Charge maximale	150 kg
Utilisateurs maximum	1



## COMBI LINE 3,0

Art. n°	72430-681
Largeur de marches	80 mm
Haut. max. de travail	3,8 m
Longueur, fermée	0,79 m
Largeur	0,75 m
Poids	19,5 kg
Charge maximale	150 kg
Utilisateurs maximum	1

# ACCESSOIRES

Nos accessoires sont là pour vous faciliter la vie.

Pour améliorer votre échelle et la personnaliser afin qu'elle réponde à vos besoins bien spécifiques, nous avons plusieurs accessoires disponibles.



## PLATEAU PORTE-OUTILS

Ce petit accessoire pratique vous permet de garder à portée de main vos outils, visses et autres équipements lorsque votre échelle est déployée.

Art. No. 9202-101



## KIT DE MAINTENANCE

Pour entretenir le bon fonctionnement de votre échelle, nous avons créé un kit de maintenance comprenant une éponge et un chiffon microfibre.

Art. No. 9205-101



## SUPPORT MURAL

Le parfait support mural pour ranger et protéger votre échelle Telesteps. Avec le support mural personnalisé de Telesteps, vous êtes sûr de toujours retrouver votre échelle à la même place, avec un encombrement minimal.

Art. No. 9195-601



## PIECES DETACHEES

La qualité de nos produits les rend utilisables longtemps, très longtemps. Certaines pièces peuvent s'user et certaines fois nécessiter d'être remplacées. Visitez notre site pour en savoir plus [telesteps.com](http://telesteps.com)



Il y a de nombreuses années, nous avons créé une échelle iconique dans le monde de l'accès en hauteur pour aujourd'hui être reconnu comme le leader mondiale des équipements télescopiques. Notre marque et nos produits sont réputés pour leur qualité et leur design auprès de nos utilisateurs du monde entier grâce à nos équipes de R&D et de notre production basée en Suède qui priorise sécurité et qualité.



Telesteps AB, Box 362, 573 24 Tranås, Sweden  
info@telesteps.com | www.telesteps.com