



Lamello

# Tanga DX200

Un outil puissant, maniable  
et léger pour un démontage  
propre des fenêtres



**NOUVEAU**

1700W, 70 mm  
profondeur de coupe,  
poids réduit

# *L'embrasure n'est pas abîmée avec la Tanga DX200 :*

- Séparation précise de l'ancien cadre de fenêtre du mur
- Pas besoin de retouches du plâtrier ou du peintre
- Peu de poussière et de saletés
- Rénovation plus rapide et plus économique
- Temps d'interventions plus courts chez le client
- Plus grand confort de travail

**avec  
Tanga DX200**



sans  
Tanga DX200



# Les avantages en un coup d'œil



180°

## Découpe dans les angles

Découpe droite ou dans les angles grâce au pivotement rapide de la tôle de fond



70mm

## Grande maniabilité

Profondeur de coupe et puissance maximales dans des espaces très exigus, pour un poids très faible



- 900 g

1700W



## Longue durée de vie

Guidage de sortie de lame grâce aux colonnes latérales auto-nettoyante à la poussière et facilite le coulissage pour un travail optimal et en sécurité

## Profondeur de coupe

Profondeur de coupe unique de 70 mm pour un démontage précis des fenêtres





# Les nouveautés :

**Nouveau :  
avec serrage  
rapide**



## **900 g en moins**

Réduction du poids de 5,4 kg à 4,5 kg. L'idéal pour les travaux en hauteur



## **Fixation à serrage rapide**

Changement plus rapide des lames ou disques sans perdre de vis



## **Une seule plaque de fond**

Même plaque de fond pour les découpes droite et dans les angles



## **Protection anti-poussière angulaire**

Pièce à fixer pour faciliter l'aspiration de poussière et l'appui dans les angles



## **Changement de la plaque de fond**

Maintenant avec billes de pression pour déverrouiller plus facilement la plaque de fond



## **Ergonomie**

Grande poignée et moteur fin pour une bonne maniabilité de la machine



## **Manchon d'aspiration pivotant**

Empêche le tuyau d'aspiration de se tordre et facilite les travaux



## **Réglage de la hauteur**

Permet de régler la hauteur de coupe dans le mur pour la mise en place de fenêtres plus épaisses ; disponible en tant qu'accessoire

A man with short, light brown hair and a slight smile is looking towards the camera. He is wearing a dark green t-shirt. In the background, a white van is visible with the word 'rekord' in green letters. Below it, the words 'FENSTER UND TÜREN' and 'Werte für Ge' are partially visible. On the man's shirt, there is a yellow 'rekord' logo with a circular emblem to its right.

*« La nouvelle Tanga DX200 nous a convaincus sur toute la ligne ! Vitesse de coupe améliorée, plus grande puissance, poids réduit et maniement simple : un outil indispensable pour la rénovation de fenêtres. »*

*Jörn Mrohs, équipe de montage, rekord Fenster und Türen*



## Applications Tanga

# Découpe dans l'embrasure

Avec le disque diamant, les découpes dans le béton, la brique, le carrelage ou la tablette d'appui sont possibles. La plaque de fond pivote à 180° et permet de réaliser librement des découpes dans les angles de la fenêtre. Les pattes de fixation métalliques se trouvant dans les murs peuvent également être découpées. Avec le réglage de hauteur en option, il est possible de régler précisément la position de coupe pour de nouvelles fenêtres plus épaisses.

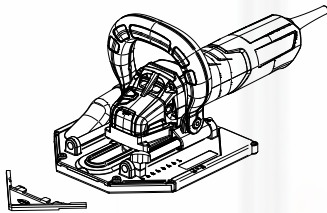

Pivoter la plaque de fond à 180° et placer le coin anti-poussière

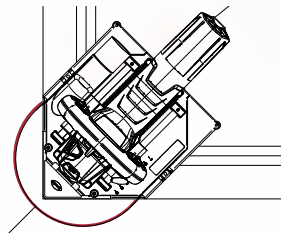

Découpe jusqu'à dans les angles

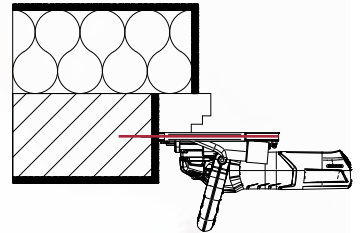

Découpe droite d'une profondeur de 60 mm





## Applications Tanga

# Découpe dans les cadres en bois

La lame de scie à 24 dents coupe aussi bien que celle à 12 dents mais à une longévité plus importante. La fenêtre peut être rapidement retirée grâce à la découpe dans les cadres en bois. Les lames adaptées aux fenêtres en aluminium ou en PVC sont également disponibles. En utilisant la machine légèrement en biais, les fenêtres de plus de 70 mm d'épaisseur peuvent également être découpées.

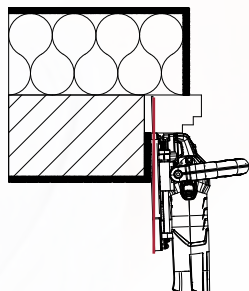

Découpe droite pour des cadres de 70 mm d'épaisseur

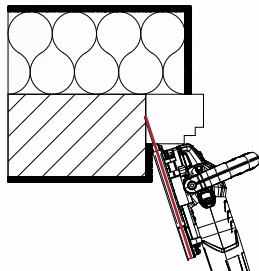

Découpe en biais pour des cadres de plus de 70 mm d'épaisseur

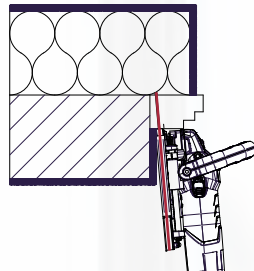

**Conseil :** Roulettes intégrées à la plaque de fond permettant une meilleure glisse et un confort de travail



## Applications Tanga

### Découpe avec butée de feuillure

Si la fenêtre a été montée en applique, la découpe peut être réalisée avec la butée de feuillure en option. La butée de feuillure permet un meilleur guidage grâce au positionnement dans la feuillure de la fenêtre ou en appui sur le cochonnet. La découpe peut être réalisée soit avec une lame de scie dans le cadre en bois, soit avec un disque diamant dans le mur.

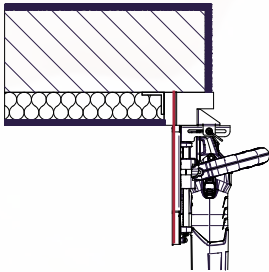

Placer la machine dans la feuillure ou sur le cochonnet et découper le cadre en bois

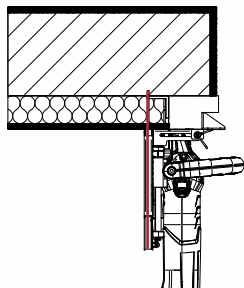

Placer la machine dans la feuillure et découper le mur

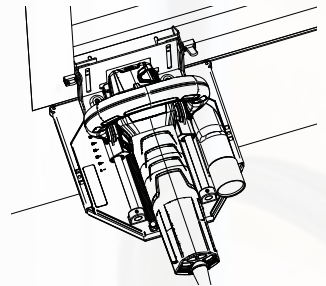

Butée de feuillure fine pour une longueur de coupe maximale

**Nouveau :  
avec serrage  
rapide**

Broches d'accrochage

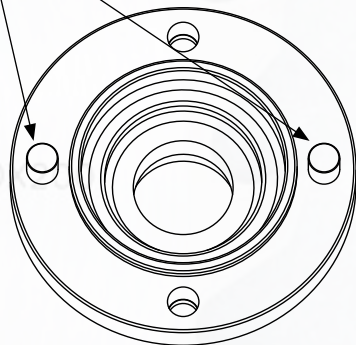
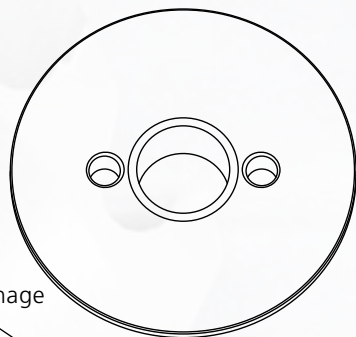

### **Grâce au logement à serrage rapide sans vis :**

- Changement d'outil encore plus rapide
- Aucune vis perdue, aucun vissage en biais
- Aucun risque qu'une vis ne puisse plus être desserrée en raison d'un encrassement
- Les broches d'accrochage empêchent en outre la bride de serrage de se bloquer

n max. 11400  
Art.-Nr. 132331  
F33 (31)

