

MÜLLEX X-LINE

Die flexible Produktlinie
für bestehende Schubladenauszüge



MÜLLEX X60 L5 PREMIUM

Fünf gute Gründe, die für Müllex X-LINE sprechen.

Einfachere Sackeinspannung

mit den beweglichen Sackspannern.



Prallvolle Abfallsäcke

In dem 40 Liter Hauptbehälter werden die 35 oder 17 Liter Gebührensäcke der Schweiz richtig voll.



Passt in alle handelsüblichen Auszugsschubladen

Mit der verstellbaren Ratsche ist das Abfallsystem in alle Schubladen mit einer Tiefe von 400 bis 500 mm einsetzbar.

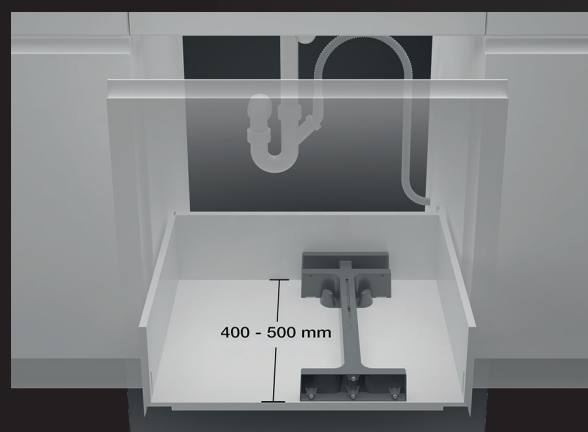

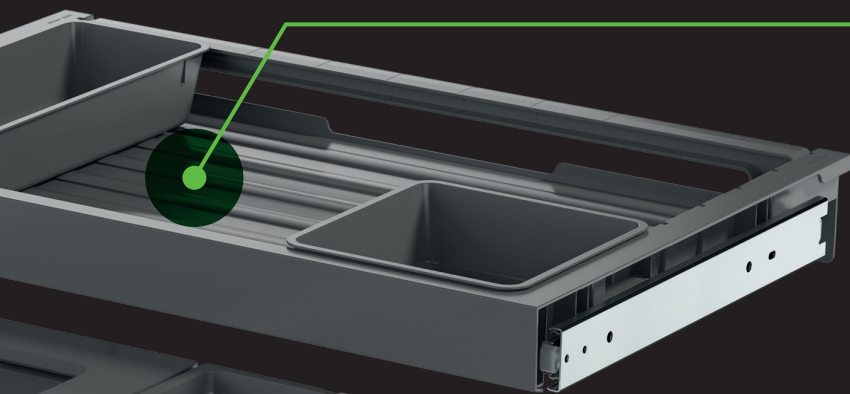

Mehr Ordnung und Komfort

Der Kugel-Vollauszug sorgt für reibungsloses Ausziehen der Schublade. Dank der verstellbaren Rückwand kann die Schublade in jedem Küchenschrank montiert werden.

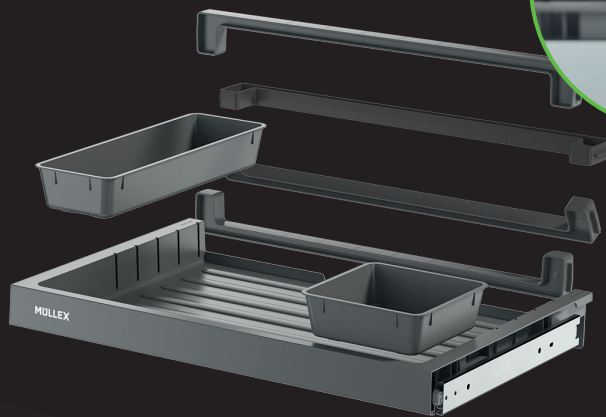
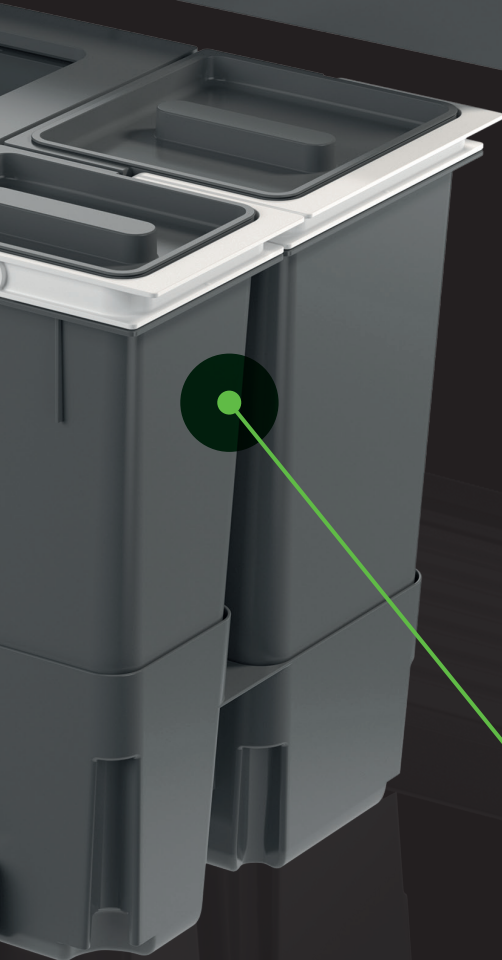
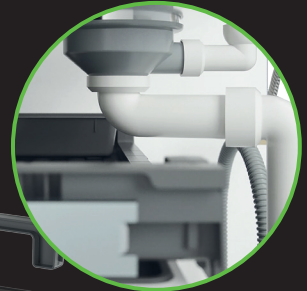

Bis zu sieben Recycling Möglichkeiten

Rund 31 Prozent mehr Stauraum als vergleichbare Abfallsysteme bei einer Korpusbreite von 600 mm.

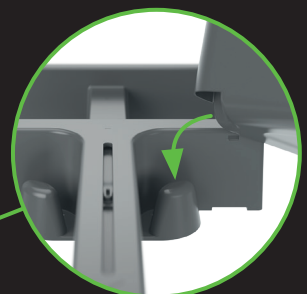
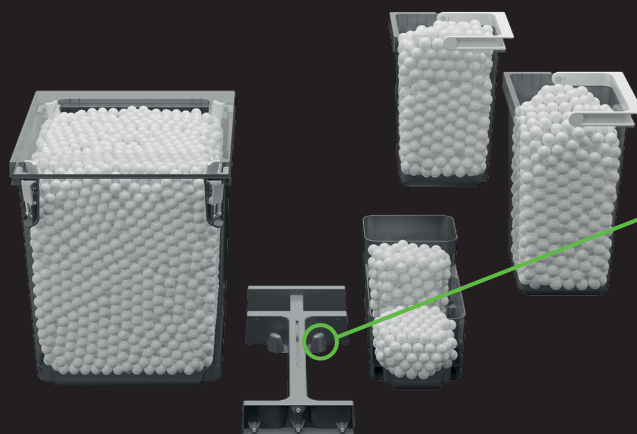
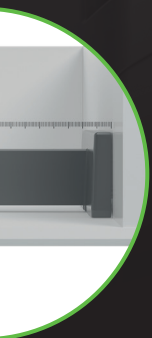

Die Behälter werden auf der Ratsche fest positioniert.

Mehr Flexibilität durch Baukastensystem

Die X-LINE Produktlinie besteht aus insgesamt vier verschiedenen Abfallbehältervarianten in zwei unterschiedlichen Höhen und zwei Schubladenausführungen bzw. einem Deckel. Das Baukastensystem ermöglicht dabei verschiedene Kombinationen für eine noch flexiblere Anpassung an die Bedürfnisse des individuellen Haushalts. Küchenspezialisten erhalten mit der X-LINE eine vielfältige Auswahl von funktionalen und innovativen Abfallsystemen.

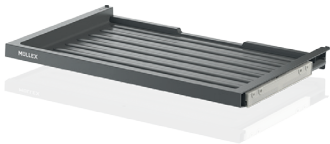

Schublade Basic

450 mm > 53.449.30
 500 mm > 53.449.31
 550 mm > 53.449.32
 600 mm > 53.449.33

CHF 29.00



Schublade Premium

550 mm > 53.447.10
 600 mm > 53.447.15

CHF 69.00

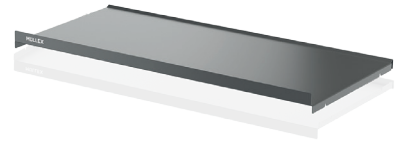

Deckel Basic

800 mm > 53.449.35
 900 mm > 53.449.40

CHF 62.00



Abfalltrennbehälter X45

Höhe L > 53.450.01
 Höhe M > 53.450.02

CHF 122.00



Abfalltrennbehälter X55

Höhe L > 53.450.11
 Höhe M > 53.450.12

CHF 169.00



Abfalltrennbehälter X60

Höhe L > 53.450.15
 Höhe M > 53.450.16

CHF 169.00



Abfalltrennbehälter X80

Höhe L > 53.450.20

CHF 219.00

Höhe L > z.B. X60 L5 Premium

Die L-Ausführungen verfügen über einen grossen 40 L-Behälter zur randvollen Befüllung der Gebührensäcke und benötigen eine Einbauhöhe von mindestens 414 mm. Im Vergleich zur Müllex ZK BOXX konnte bei diesen Modellen die benötigte Einbauhöhe um ganze neun mm reduziert werden. Dadurch passen die Systeme besser unter die immer grösser werdenden Spülen.

Höhe M > z.B. X60 M5 Premium

Für besonders niedrige Küchenunterschänke hat Müllex die Behälterversionen M mit ihren 35 L-Hauptbehältern entwickelt. Die dafür benötigte Einbauhöhe beträgt nur 367 mm und konnte somit im Vergleich zur Müllex EURO ZK BOXX um ganze 28 mm reduziert werden.

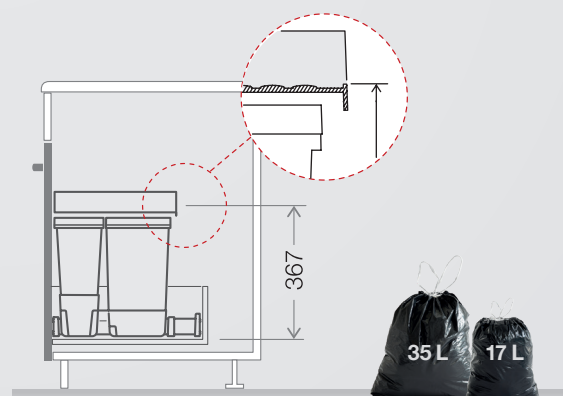
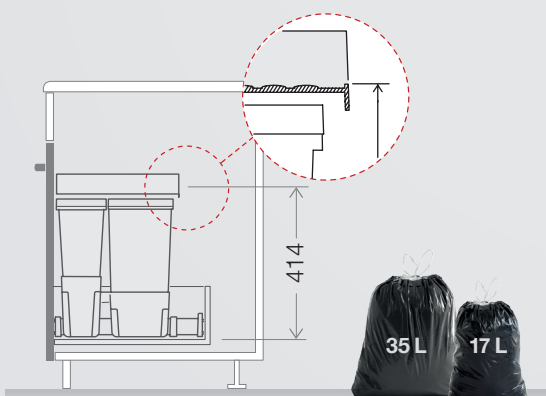

Set-Varianten

X45

450 mm



X45 L35 Basic

53.449.01

Set bestehend aus:
Schublade 53.449.30 +
Abfalltrennbehälter 53.450.01

X45 M35 Basic

53.449.02

Set bestehend aus:
Schublade 53.449.30 +
Abfalltrennbehälter 53.450.02

CHF 151.00

X50

500 mm



X50 L35 Basic

53.449.05

Set bestehend aus:
Schublade 53.449.31 +
Abfalltrennbehälter 53.450.01

X50 M35 Basic

53.449.06

Set bestehend aus:
Schublade 53.449.31 +
Abfalltrennbehälter 53.450.02

CHF 151.00

X55

550 mm



X55 L5 Basic

53.449.11

Set bestehend aus:
Schublade 53.449.32 +
Abfalltrennbehälter 53.450.11

X55 M5 Basic

53.449.12

Set bestehend aus:
Schublade 53.449.32 +
Abfalltrennbehälter 53.450.12

CHF 198.00



X55 L5 Premium



X55 L5 Premium

53.447.01

Set bestehend aus:
Schublade 53.447.10 +
Abfalltrennbehälter 53.450.11

X55 M5 Premium

53.447.02

Set bestehend aus:
Schublade 53.447.10 +
Abfalltrennbehälter 53.450.12

CHF 238.00

X60

600 mm

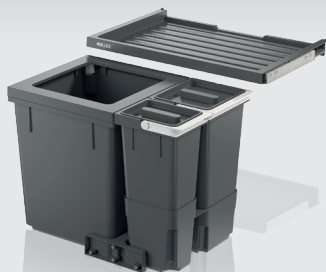

X60 L5 Basic

53.449.15

Set bestehend aus:
Schublade 53.449.33 +
Abfalltrennbehälter 53.450.15

X60 M5 Basic

53.449.16

Set bestehend aus:
Schublade 53.449.33 +
Abfalltrennbehälter 53.450.16

CHF 198.00

X80

800 mm



X80 L6 Basic

53.449.20

Set bestehend aus:
Deckel 53.449.35 +
Abfalltrennbehälter 53.450.20

CHF 281.00

X90

900 mm

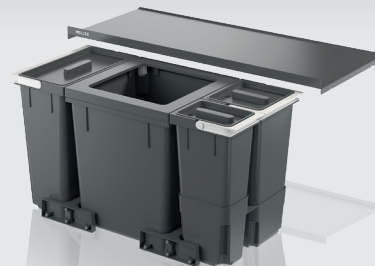

X90 L6 Basic

53.449.25

Set bestehend aus:
Deckel 53.449.40 +
Abfalltrennbehälter 53.450.20

CHF 281.00

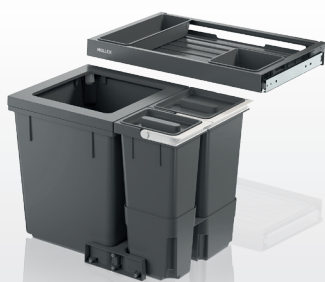

X60 L5 Premium

53.447.05

Set bestehend aus:
Schublade 53.447.15 +
Abfalltrennbehälter 53.450.15

X60 M5 Premium

53.447.06

Set bestehend aus:
Schublade 53.447.15 +
Abfalltrennbehälter 53.450.16

CHF 238.00



X80 L6 Basic

Durch geschicktes Kombinieren stehen Ihnen zahlreiche weitere Möglichkeiten zur Verfügung.

Einfach, einfacher, X-LINE

Die Auswahl des passenden Abfallsystems erscheint Ihnen kompliziert? Dann haben Sie die X-LINE noch nicht kennengelernt. Durch das patentierte und werkzeugfreie Ratschenprinzip gehört das mühsame Bestimmen des Schubladen-Fabrikats, der Schubladentiefe und der Seitenwandstärke der Vergangenheit an. Die neuen Müllex Modelle vereinfachen und verkürzen den Auswahlprozess markant. Dank der ausgeklügelten Technologie findet sich für jede handelsübliche Auszugschublade mit einer Schubladentiefe von 400 bis 500 Millim etern schnell das passende System.

In drei Schritten zum passenden Produkt



1. Messen der Korpusbreite

Das Sortiment bietet Produkte für alle Korpusbreiten von 450 bis 900 mm an.

2. Ermittlung der zur Verfügung stehenden Einbauhöhe

Die X-LINE Abfallsysteme werden in zwei unterschiedlichen Höhen angeboten. Wählen Sie die passende Modellhöhe.



3. Produktauswahl abschliessen

Passend zu den geläufigsten Schubladenbreiten von 550 und 600 Millimetern sind zwei unterschiedliche Modelle erhältlich. Entscheiden Sie sich zwischen der Basic- und der Premiumschublade.

30% mehr Platz im Lager und beim Transport

Die Behälter, Schubladen und Deckel der X-LINE werden einzeln verpackt. Durch diese konsequente Trennung der einzelnen Elemente des Abfallsystems können die Produkte flexibler gelagert werden. Küchenverkäufer sparen dadurch kostbaren Lagerplatz und Transportvolumen.



- 1 Verpackung Behälter
- 2 Verpackung Schublade und Deckeloberteile



Hauptsitz:**OPO Oeschger AG****Steinackerstrasse 68 T +41 44 804 33 11 F +41 44 804 33 99 opo@opo.ch
8302 Kloten****Schreiner und Innenausbau**

Kloten	Steinackerstrasse 68 8302 Kloten	T 044 804 33 22	F 0848 802 077	kloten@opo.ch
Köniz	Gartenstadtstrasse 8 3098 Köniz	T 031 978 62 62	F 0848 802 077	koeniz@opo.ch
St. Gallen	Simonstrasse 7 9016 St. Gallen	T 071 282 41 51	F 0848 802 077	st.gallen@opo.ch
Pratteln	Bahnhofplatz 1 4133 Pratteln	T 061 756 05 50	F 0848 802 077	pratteln@opo.ch
Kriens	Grabenhofstrasse 6 6010 Kriens	T 041 349 10 70	F 0848 802 077	kriens@opo.ch
Crissier	Ch. de Longemarlaz 6 1023 Crissier	T 021 632 82 32	F 0848 802 077	crissier@opo.ch
Manno	Via Cantonale 2a 6928 Manno	T 091 611 90 11	F 0848 802 077	manno@opo.ch
Küchen- und Wohnmöbelindustrie	Steinackerstrasse 68 8302 Kloten	T 044 804 33 44	F 044 804 33 72	industrie@opo.ch
Glas- und Metallbau	Steinackerstrasse 68 8302 Kloten	T 044 804 31 99	F 044 804 31 97	glasmetallbau@opo.ch
	Westschweiz	T 021 632 84 77	F 021 632 84 78	verremetal@opo.ch
Wiederverkauf	Steinackerstrasse 68 8302 Kloten	T 044 804 32 60	F 044 804 32 64	wiederverkauf@opo.ch
Werkraumeinrichtungen	Steinackerstrasse 68 8302 Kloten	T 044 804 33 55	F 044 804 33 57	schulen@opo.ch

**MULLEX**