



ekey home

---

## Inhaltsverzeichnis

<b>Allgemeines</b> .....	<b>2</b>
Lesehinweis .....	2
Produkthaftung und Haftungsbeschränkung .....	2
Gewährleistung und Herstellergarantie .....	2
<b>Hinweise, Symbole und Abkürzungen</b> .....	<b>2</b>
<b>Sicherheitshinweise</b> .....	<b>3</b>
Lebensgefahr durch Strom .....	3
Sicherheit gegen Manipulation .....	3
<b>Produktbeschreibung</b> .....	<b>4</b>
Systemübersicht .....	4
Lieferumfang .....	4
Bestimmungsgemäßer Gebrauch und Einsatzgebiet .....	4
Fingerscanner .....	5
Steuereinheit .....	6
<b>Technische Daten</b> .....	<b>8</b>
<b>Installation und Inbetriebnahme</b> .....	<b>9</b>
Sicherheitscode eingeben .....	9
Sicherheitscode ändern .....	10
Relaischaltzeiten einstellen .....	10
Testmodus durchführen .....	11
LED-Helligkeit einstellen .....	12
Digitalen Eingang einstellen .....	13
Finger einspeichern .....	14
<b>Anwendung</b> .....	<b>16</b>
Tür öffnen .....	16
Nutzer löschen .....	16
Demomodus .....	17
Serien- und Versionsnummer abrufen .....	17
System auf Werkseinstellung zurücksetzen .....	18
Software updaten .....	19
<b>Fehleranzeigen und –behebung</b> .....	<b>19</b>
<b>Instandhaltung</b> .....	<b>20</b>
<b>Demontage und Entsorgung</b> .....	<b>20</b>
<b>Konformitätserklärung</b> .....	<b>20</b>
<b>Urheberschutz</b> .....	<b>20</b>

---

# Allgemeines

ekey biometric systems GmbH betreibt ein Qualitätsmanagementsystem nach EN ISO 9001:2008 und ist zertifiziert.

## Lesehinweis

Diese Anleitung ist ein Teil des Produktes. Bewahren Sie sie sorgfältig auf. Für weitere Informationen zum Produkt, kontaktieren Sie Ihren Fachhändler.

## Produkt- haftung und Haftungs- beschränkung

In den folgenden Fällen können der sichere Betrieb und die Funktion der Geräte beeinträchtigt sein. Die Haftung aufgrund von Fehlfunktionen geht in diesem Fall an den Betreiber/Nutzer über:

- Die Systemgeräte werden nicht entsprechend der Anleitungen installiert, benutzt, gewartet und gereinigt;
- Die Systemgeräte werden außerhalb des bestimmungsgemäßen Gebrauches eingesetzt;
- An den Systemgeräten werden vom Betreiber unautorisierte Modifikationen vorgenommen.

Diese Bedienungsanleitung unterliegt keinem Änderungsdienst. Optische und technische Änderungen, Irrtümer, Satz- und Druckfehler bleiben vorbehalten.

## Gewähr- leistung und Hersteller- garantie

Generell gelten unsere allgemeinen Geschäfts- und Lieferbedingungen in der Fassung des Kaufdatums. Siehe <http://www.ekey.net>.

ekey biometric systems GmbH garantiert 24 Monate ab Kaufdatum die Freiheit von Material- oder Verarbeitungsfehlern. Die Garantieleistung kann nur in dem Staat geltend gemacht werden, in welchem der Kauf stattgefunden hat. Das Produkt bedarf ausschließlich ekey Ersatz- und Zubehörteile.

---

## Hinweise, Symbole und Abkürzungen



### HINWEIS

Bezeichnet weiterführende Informationen und nützliche Hinweise.

---



### GEFAHR

**Bezeichnet eine unmittelbare drohende Gefahr, die zum Tod oder schwersten Verletzungen führt.**

---







### ACHTUNG

Bezeichnet einen möglichen Sachschaden, in deren Folge keine Personenschäden auftreten können.

---

## Symbole:

- 1. Schritt-für-Schritt Handlungsanweisungen
-  Verweise auf Abschnitte dieser Anleitung
-  Verweise auf die Montageanleitung
-  Verweise auf den Verkabelungsplan
- Auflistungen ohne festgelegte Reihenfolge, 1. Ebene
-  Anzeigewerte
- ekey home* Produktnamen
- FS UP*
- MENÜPUNKT** Menüpunkte
-  Tasten

## Abkürzungen und Begriffe:

AR	arte
FAR	False Acceptance Rate
FRR	False Rejection Rate
FS	Fingerscanner
IN	integra
SE	Steuereinheit
Fingerbild	Die aus dem Fingerbild gewonnenen biometrischen Informationen

---

## Sicherheitshinweise

### GEFAHR



**Alle *ekey home* Geräte sind mit Schutzkleinspannung zu betreiben. Versorgen Sie sie ausschließlich mit Netzteilen der Schutzklasse 2 lt. VDE 0140-1.**  
**Bei Missachtung besteht Lebensgefahr durch elektrischen Schlag.**  
**Nur Elektrofachkräfte dürfen den elektrischen Anschluss durchführen!**

**Lebensgefahr  
durch Strom**

Montieren Sie die Steuereinheit im sicheren Innenbereich. Sie vermeiden damit Manipulationen von außen.

**Sicherheit  
gegen  
Manipulation**

# Produktbeschreibung

## System- übersicht



Abb. 1: Übersicht des Systems

- 1 Fingerscanner
- 2 Netzteil
- 3 Verbindung Steuereinheit-Motorschloss
- 4 E-Verteiler
- 5 Motorschloss
- 6 Kabelübergang
- 7 Steuereinheit
- 8 Verbindungskabel Fingerscanner-Steuereinheit

## Lieferumfang

- Fingerscanner
- Steuereinheit
- Bedienungs-, Montageanleitung, Verkabelungsplan;
- Optional: Passendes Zubehör (Kabelübergang, Netzteil, Verbindungskabel, Abdeckungen, usw.).

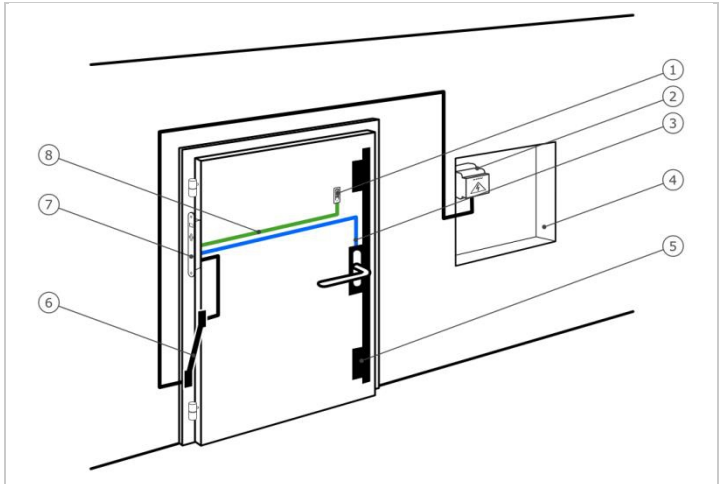
## Bestimmungsgemäßer Gebrauch und Einsatzgebiet

Dieses Produkt ist ein Fingerscan-Zutrittsystem. Das System besteht aus Fingerscanner und Steuereinheit. Es ist in unterschiedlichen Bauformen und Komponentenkombinationen erhältlich. Es erfasst die Merkmale (Minutien) der Fingerlinien, vergleicht sie mit dem abgespeicherten Fingerbild und öffnet bei Übereinstimmung die Tür.

Das System dient primär der Öffnung von Haustüren, Wohnungstüren, Garagentore im Heim-, Gewerbe- und eingeschränkten Industriebereich.

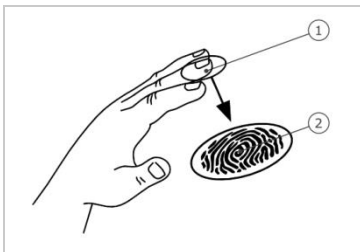

- 1 Vorderes Fingerglied
- 2 Fingerbild

Abb. 2: Fingerbild

Der Fingerscanner erfasst das Fingerbild durch einen Zeilensensor. Die Steuereinheit wertet es aus. Sie vergleicht das Ergebnis mit dem abgespeicherten Fingerbild. Der Fingerscanner arbeitet nur korrekt und zuverlässig mit den Papillarrillen des vorderen Fingergliedes. Ziehen Sie den Finger ruhig, gleichmäßig und in der richtigen Position über den Sensor.

**Bedienelement des Fingerscanners**

Bedienelement	Funktion
<b>Fingerführung</b>	Finger einspeichern durch „Finger ziehen“, eine gleichmäßige Bewegung des Fingers nach unten über den Sensor.

Tabelle 1: Bedienelement des Fingerscanners

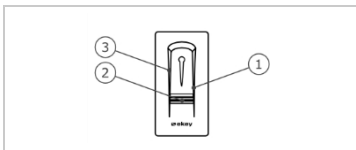

- 1 Rechte Führungskante
- 2 Sensor
- 3 Linke Führungskante

Abb. 3: Fingerführung

**Richtige Bedienung des Fingerscanners**

Fehlbedienungen schränken die Funktion des Fingerscanners ein.

Schritt	Abbildung	Beschreibung
1.		Halten Sie den Finger gerade, legen Sie ihn mittig zwischen die Führungskanten auf. Verdrehen Sie ihn nicht.

Schritt	Abbildung	Beschreibung
2.		Legen Sie das Gelenk des vorderen Fingergliedes direkt auf den Sensor. Legen Sie den Finger flach auf die Fingerführung auf.
3.		Strecken Sie die benachbarten Finger aus.
4.		Bewegen Sie den Finger gleichmäßig nach unten über den Sensor. Bewegen Sie die ganze Hand mit. Ziehen Sie das vordere Fingerglied vollständig über den Sensor, um optimale Ergebnisse zu erzielen. Die Bewegung dauert ca. 1 s.

### Allgemeine Tipps für eine gute Qualität des Fingerbildes

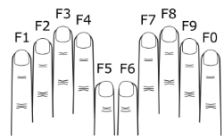

- Empfohlene Fingernummerierung:
- Zeige-, Mittel- und Ringfinger funktionieren am besten. Daumen und kleiner Finger funktionieren kaum oder gar nicht.
- Bei oft feuchten Fingern, speichern Sie diese im feuchten Zustand ein.
- Kinderfinger funktionieren ab ca. 5 Jahren.

### Optische Signale am Fingerscanner



Die 3 LEDs am Fingerscanner signalisieren Betriebsstatus und Funktion des Gesamtsystems.

Abb. 4: Optische Signale am Fingerscanner

### Steuereinheit

Die Steuereinheit gibt es in 2 Relaisvarianten. Sie können nur 1 Fingerscanner pro Steuereinheit betreiben.

Produktname	<i>ekey home SE IN plus 1</i>	<i>ekey home SE IN plus 2</i>
Abbildung		
Montageart	Integrierbar, 1 Relais, 1 Eingang	Integrierbar, 2 Relais, 1 Eingang

Tabelle 2: Steuereinheit Varianten

## Funktion der Steuereinheit

Die Steuereinheit ist die Aktoreinheit des Systems. Sie schaltet ein oder zwei Relais.

## Bedienelemente der Steuereinheit

Bedienelemente	Funktion
<b>Siebensegmentanzeige und 4 Tasten</b>	Programmierung und Parametrierung, Relaissteuerung.

Tabelle 3: Bedienelemente der Steuereinheit

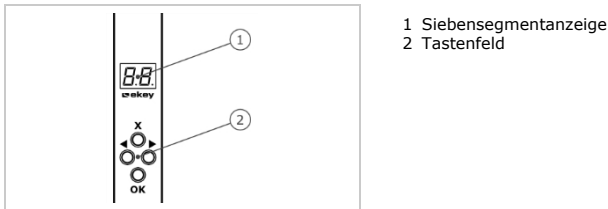

- 1 Siebensegmentanzeige
- 2 Tastenfeld

Abb. 5: Übersicht der ekey home SE IN plus









Taste				
<b>Bezeichnung</b>	OK	Pfeil nach links	Pfeil nach rechts	ESC
<b>Funktion</b>	Wertübernahme, Sprung in die nächste Menüebene.	Navigation im Menü, Einstellung von Werten.	Navigation im Menü, Einstellung von Werten.	Verlassen einer Menüebene, Abbruch von Eingaben.







Tabelle 4: Programmirtasten der Steuereinheit

## Menüpunkte

Die Steuereinheit bietet verschiedene Menüpunkte an:

	Enroll user	Nutzer und Finger einspeichern.
	Delete user	Alle Daten eines Nutzers löschen.
	Security code	Sicherheitscode einstellen.
	Information	Serien-/Versionsnummer anzeigen.
	Reset	Auf Werkseinstellung zurücksetzen.



	Relay time	Relaisschaltzeiten ändern.
	LED intensity	LED-Helligkeit einstellen.
	Testmode	Testmodus für Inbetriebnahme aktivieren.
	Demomode	Demomodus durchführen.
	Input	Digitalen Eingang einstellen.
	Update	Update durchführen.

---

## Technische Daten

Bezeichnung	Einheit	Werte
<b>Versorgung</b>	VDC	5
<b>Leistungsaufnahme</b>	W	Heizung aus: 1 Heizung ein: 3
<b>Temperaturbereich</b>	°C	-25 bis +70
<b>Sensor</b>	Art/ppi	Zeile, 500
<b>Schutzart</b>	IP	54 (frontseitig)
<b>Geschwindigkeit</b>	s	1-2
<b>Lebensdauer</b>	Fingerscans	ca. 10 Mio.

Tabelle 5: Technische Daten: *ekey home Fingerscanner*

Bezeichnung	Einheit	Werte
<b>Versorgung</b>	VDC	8-24
<b>Leistungsaufnahme</b>	W	1
<b>Relais</b>	Anzahl	1 (2)
<b>Schaltleistung Relais</b>	VDC/A	42/2
<b>Temperaturbereich</b>	°C	-20 bis +70
<b>Schutzart</b>	IP	20
<b>Speicher</b>	Finger	99
<b>Sicherheit</b>	FAR/FRR	1:10.000.000/1:100
<b>Digitaler Eingang</b>	Anzahl	1

Tabelle 6: Technische Daten: *ekey home Steuereinheit IN 1 (2) plus*

# Installation und Inbetriebnahme

## ACHTUNG



Montieren und verkabeln Sie das Produkt richtig, bevor Sie es mit Strom versorgen.

Mögliche Sachschäden!



Stellen Sie die Verbindung zur Netzversorgung noch nicht her!

Montieren Sie das System laut mitgelieferter Montageanleitung.



Verkabeln Sie das System laut mitgeliefertem Verkabelungsplan.



Schritt	Handlung	Anzeige
1.	Stellen Sie den Montagezustand der Geräte sicher. Schließen Sie die Abdeckungen.	
2.	Verbinden Sie das Netzteil mit der Netzspannung.	 1 Punkt blinkt auf der Anzeige: Normalbetrieb.
3.		 Der Fingerscanner leuchtet blau: Normalbetrieb.

Die Geräte wurden in Betrieb genommen. Sie befinden sich im Normalbetrieb.











Die Eingabe des Sicherheitscodes gewährt Ihnen Zugang zum Hauptmenü. Der werkseitige Code ist 99. Ändern Sie diesen sofort nach der Inbetriebnahme.

## Sicherheitscode eingeben

Siehe Sicherheitscode ändern, Seite 10.



Das System befindet sich im Normalbetrieb.

Schritt	Handlung	Beschreibung	Anzeige
1.		Drücken Sie <u>OK</u> .	
2.		Drücken Sie <u>&lt;</u> oder <u>&gt;</u> , um Stelle 1 des Codes auszuwählen.	
3.		Drücken Sie <u>OK</u> .	
4.		Drücken Sie <u>&lt;</u> oder <u>&gt;</u> , um Stelle 2 des Codes auszuwählen.	
5.		Drücken Sie <u>OK</u> .	

## Sicherheitscode ändern

Das System zeigt das Hauptmenü an. Es wechselt automatisch zurück in den Normalbetrieb, wenn Sie innerhalb von 90 s keine Taste betätigen.

Die Änderung des Sicherheitscodes wird über das Hauptmenü durchgeführt. Um ins Hauptmenü einzusteigen, geben Sie den Sicherheitscode ein.



Siehe Sicherheitscode eingeben, Seite 9.

Das System zeigt das Hauptmenü an.

Schritt	Handlung	Beschreibung	Anzeige
1.		Drücken Sie  oder , bis <b>SC</b> angezeigt wird.	52
2.		Drücken Sie <b>OK</b> .	0.8
3.		Drücken Sie  oder , um Stelle 1 des neuen Codes auszuwählen. Z. B. <u>2</u> .	2.8
4.		Drücken Sie <b>OK</b> .	20.
5.		Drücken Sie  oder , um Stelle 2 des neuen Codes auszuwählen. Z. B. <u>5</u> .	25.
6.		Drücken Sie <b>OK</b> .	0H

Der neue Sicherheitscode ist gespeichert. Das System befindet sich im Normalbetrieb.

## Relais-schaltzeiten einstellen

Die Schaltzeit jedes einzelnen Relais ist von 1 bis 99 s einstellbar. Werksseitig ist die Schaltzeit auf 3 s eingestellt. Bei 0 arbeitet das Relais als Schalter. Das Relais wechselt seinen Schaltzustand bei Erkennung eines Fingers und verbleibt dort bis eine neuerliche Fingererkennung erfolgt.



### HINWEIS

Bei der Steuerung einer Alarmanlage mit Relaiszeit = 0 deaktiviert ein Spannungsausfall oder Reset (10-mal hintereinander einen unbekanntem Finger über den Fingerscanner ziehen) die Alarmanlage!

Das Einstellen der Relais-schaltzeiten wird über das Hauptmenü durchgeführt. Um ins Hauptmenü einzusteigen, geben Sie den Sicherheitscode ein.



Siehe Sicherheitscode eingeben, Seite 9.

Das System zeigt das Hauptmenü an.

Schritt	Handlung	Beschreibung	Anzeige
1.		Drücken Sie  oder  bis  angezeigt wird.	
2.		Drücken Sie .	
3.		Drücken Sie  oder , um die Relaisnummer auszuwählen. Die Relaisauswahl gibt es bei Steuereinheiten mit mehr als einem Relais.	
4.		Drücken Sie .	
5.		Drücken Sie  oder , um die Relaischaltzeit einzustellen. Z. B. <u>10</u> .	
6.		Drücken Sie .	

Die Relaischaltzeiten sind gespeichert. Das System befindet sich im Normalbetrieb.

Der Testmodus testet das Gesamtsystem () und das Schloss nach dem Einbau in der Tür (). Er schaltet das bzw. die Relais ein bzw. aus und überprüft die elektrischen Verbindungen zum Motorschloss hin.

## Testmodus durchführen

### Gesamtsystem testen

Der Test des gesamten Systems wird über das Hauptmenü durchgeführt. Um ins Hauptmenü einzusteigen, geben Sie den Sicherheitscode ein.

Siehe Sicherheitscode eingeben, Seite 9.



Das System zeigt das Hauptmenü an.

Schritt	Handlung	Beschreibung	Anzeige
1.		Drücken Sie  oder , bis  angezeigt wird	
2.		Drücken Sie .	
3.		Drücken Sie .	
4.		Ziehen Sie einen beliebigen Finger über den Sensor. Relais 1 schaltet 3 s. Relais 2 schaltet 3 s.	Der Fingerscanner leuchtet grün. Der Fingerscanner leuchtet orange.
5.		Drücken Sie 3-mal .	

Das gesamte System wurde getestet. Das System befindet sich im Normalbetrieb.

### Schloss testen

Sie können die Relais einzeln schalten. Der Test des Schlosses wird über das Hauptmenü durchgeführt. Um ins Hauptmenü einzusteigen, geben Sie den Sicherheitscode ein.



Siehe Sicherheitscode eingeben, Seite 9.

Das System zeigt das Hauptmenü an.

Schritt	Handlung	Beschreibung	Anzeige
1.		Drücken Sie  oder , bis  angezeigt wird.	
2.		Drücken Sie .	
3.		Drücken Sie  oder , bis  angezeigt wird.	
4.		Drücken Sie .	
5.		Drücken Sie . Relais 1 schaltet 3 s.	
6.		Drücken Sie  oder , bis  angezeigt wird.	
7.		Drücken Sie . Relais 2 schaltet 3 s.	
8.		Drücken Sie 3-mal .	

Die Relais wurden getestet. Das System befindet sich im Normalbetrieb.

Diese Funktion definiert die Helligkeit der Status-LEDs des Fingerscanners im Ruhezustand.

Das Einstellen der LED-Helligkeit wird über das Hauptmenü durchgeführt. Um ins Hauptmenü einzusteigen, geben Sie den Sicherheitscode ein.









Siehe Sicherheitscode eingeben, Seite 9.

Das System zeigt das Hauptmenü an.

Schritt	Handlung	Beschreibung	Anzeige
1.		Drücken Sie  oder , bis  angezeigt wird.	
2.		Drücken Sie .	

### LED-Helligkeit einstellen

Schritt	Handlung	Beschreibung	Anzeige
3.		Drücken Sie  oder  , um die gewünschte LED-Helligkeit auszuwählen. Z. B. <u>2</u> . <u>0</u> = LEDs aus <u>1</u> = LED gedimmt <u>2</u> = LED ein	
4.		Drücken Sie <u>OK</u> .	

Die LED-Helligkeit ist gespeichert. Das System befindet sich im Normalbetrieb.

Der digitale Eingang der Steuereinheit ermöglicht folgende Funktionen:

## Digitalen Eingang einstellen

### Fernöffnung von Relais 1

Der Eingang funktioniert als Fernöffner für das Relais 1. Das Relais schaltet dabei die festgesetzte Relaischaltzeit, bzw. solange der Eingang aktiv ist (z. B. Türtaster, Daueröffnung).

### Alarmstatusmeldung

Die LEDs am Fingerscanner melden, dass der Eingang aktiv ist, wenn ein berechtigter Finger bei aktiviertem Eingang über den Sensor gezogen wird. Die LEDs blinken 14-mal rot. Erst dann erfolgt die Öffnung der Tür! So können Sie z. B. sehen, dass die Alarmanlage noch scharf ist.

### Alarmsteuerung Relais 1

Das Relais 1 kann bei aktiviertem Eingang nicht mehr geschaltet werden (z. B. Eintrittssperre bei aktivierter Alarmanlage). Die LEDs am Fingerscanner melden, dass der Eingang aktiv ist, wenn ein berechtigter Finger bei aktiviertem Eingang über den Sensor gezogen wird. Die LEDs blinken 14-mal rot.

Das Einstellen des digitalen Einganges wird über das Hauptmenü durchgeführt. Um ins Hauptmenü einzusteigen, geben Sie den Sicherheitscode ein.







---

Siehe Sicherheitscode eingeben, Seite 9.

---



Das System zeigt das Hauptmenü an.

Schritt	Handlung	Beschreibung	Anzeige
1.		Drücken Sie  oder  bis <u>IP</u> angezeigt wird.	
2.		Drücken Sie <u>OK</u> .	

Schritt	Handlung	Beschreibung	Anzeige
3.		Drücken Sie  oder , um die gewünschte Funktion auszuwählen: Fr = Fernöffnung von Relais 1; A = Alarmstatusmeldung; Ar = Alarmsteuerung Relais 1. Z. B. <u>A</u> .	
4.		Drücken Sie <u>OK</u> .	

Das Einstellen des digitalen Einganges wurde durchgeführt. Das System befindet sich im Hauptmenü.

Das System erlaubt das Einlernen von maximal 99 Fingern.

Die Fingereinspeicherung ermöglicht Folgendes:

- Einem Nutzer einen Speicherplatz zuzuweisen;
- Dem Finger eine Nummer zuzuweisen (F1, F2, ..., F9, F0);
- Dem Finger bei der *ekey home SE IN plus 2* ein Relais zuzuweisen;
- Die Finger aufzunehmen.

## Finger einspeichern



### HINWEIS

- Speichern Sie mindestens 2 Finger ein, von jeder Hand einen.
- Legen Sie eine Nutzerliste an.























Das Einspeichern der Finger wird über das Hauptmenü durchgeführt. Um ins Hauptmenü einzusteigen, geben Sie den Sicherheitscode ein.



Siehe Sicherheitscode eingeben, Seite 9

Das System zeigt das Hauptmenü an.

Schritt	Handlung	Beschreibung	Anzeige
1.		Drücken Sie  oder , bis <u>Eu</u> angezeigt wird.	
2.		Drücken Sie <u>OK</u> .	
3.		Drücken Sie  oder , um die Nutzernummer auszuwählen. Wenn der Nutzer bereits einen Finger gespeichert hat, leuchtet ein Punkt rechts.	
4.		Drücken Sie <u>OK</u> .	

Schritt	Handlung	Beschreibung	Anzeige
5.		Drücken Sie  oder  , um die Fingernummer auszuwählen. Wenn ein Finger bereits unter dieser Fingernummer gespeichert ist, leuchtet ein Punkt rechts. Der Finger kann überschrieben werden.	
6.		Drücken Sie  .	
7.		Drücken Sie  oder  , um das Relais auszuwählen. <u>od</u> = Doppelrelais (Relais 1 + 2). Die Relaisauswahl gibt es bei Steuereinheiten mit mehr als einem Relais.	
8.		Drücken Sie  . Die Steuereinheit ist bereit für die Fingeraufnahme.	
9.		Ziehen Sie den Finger über den Sensor. Wiederholen Sie diesen Schritt mindestens 2-mal. Zwischen jedem einzelnen Fingerziehen leuchtet der Fingerscanner orange, solange die Fingeraufnahme nicht abgeschlossen ist.	 Der Fingerscanner leuchtet orange.
			 Der Fingerscanner leuchtet grün.
			 Der Fingerscanner leuchtet links grün.
			 Der Fingerscanner leuchtet rot.
	 oder 	Die Qualität des Fingerbildes reicht aus. Sie kann aber eventuell durch weiteres Fingerziehen verbessert werden. Drücken Sie OK, wenn Sie die Aufnahme beenden wollen.	-



Schritt	Handlung	Beschreibung	Anzeige
			Das Fingerbild ist schlecht, oder der Finger wurde nicht erkannt. Ziehen Sie den Finger nochmals über den Sensor.
10.	Keine Handlung notwendig.	-	  Der Fingerscanner leuchtet blau.
11.	Keine Handlung notwendig.	Um weitere Finger bzw. Nutzer aufzunehmen, fangen Sie bei Schritt 1 wieder an.	-

Die Finger sind gespeichert. Das System befindet sich im Normalbetrieb.

## Anwendung

### Tür öffnen

Der Hauptanwendungszweck des Produktes ist die Türöffnung. Das System befindet sich im Normalbetrieb.

Schritt	Handlung	Beschreibung	Anzeige
1.		Ziehen Sie einen eingespeicherten Finger über den Sensor.	  Der Fingerscanner leuchtet grün.   Der Fingerscanner leuchtet rot.
			Der Finger wurde nicht erkannt. Wiederholen Sie Schritt 1.
2.	Keine Handlung notwendig.	Die Tür geht auf.	 Der Fingerscanner leuchtet blau.

Das System befindet sich im Normalbetrieb.

### Nutzer löschen















Das Löschen eines Nutzers betrifft alle Finger einer Nutzernummer. Das Löschen einzelner Finger eines Nutzers ist nicht möglich.

Das Löschen eines Nutzers wird über das Hauptmenü durchgeführt. Um ins Hauptmenü einzusteigen, geben Sie den Sicherheitscode ein.



Siehe Sicherheitscode eingeben, Seite 9.

Das System zeigt das Hauptmenü an.

Schritt	Handlung	Beschreibung	Anzeige
1.		Drücken Sie  oder  , bis <u>du</u> angezeigt wird.	
2.		Drücken Sie  .	
3.		Drücken Sie  oder  , um die Nutzernummer auszuwählen. Z. B. <u>3</u> .	
4.		Drücken Sie  .	

Der Nutzer wurde gelöscht. Das System befindet sich im Normalbetrieb.

Der Demomodus erlaubt es, durch das Leuchten bzw. Blinken der Fingerscanner-LEDs und durch das Schalten der Relais, die Aufmerksamkeit der Besucher auf Messen und in Ausstellungsräumen zu wecken.















Der Demomodus wird über das Hauptmenü durchgeführt. Um ins Hauptmenü einzusteigen, geben Sie den Sicherheitscode ein.

---

Siehe Sicherheitscode eingeben, Seite 9.

## Demomodus



Schritt	Handlung	Beschreibung	Anzeige
1.		Drücken Sie  oder  , bis <u>dE</u> angezeigt wird.	
2.		Drücken Sie  .	
3.		Drücken Sie  oder  , um die gewünschte Demovariante auszuwählen: <u>dL</u> = Demo LEDs; <u>dR</u> = Demo Relais. Z. B. <u>dR</u> . Die LEDs leuchten und blinken bzw. die Relais schalten.	
4.		Drücken Sie  .	

Der Demomodus wurde durchgeführt. Das System zeigt das Hauptmenü an.

Das Abrufen der Serien- (Sn) und Versionsnummern (US) der Steuereinheit (CU) und des Fingerscanners (FS) wird über das Hauptmenü durchgeführt. Um ins Hauptmenü einzusteigen, geben Sie den Sicherheitscode ein.

















## Serien- und Versionsnummer abrufen

---

Siehe Sicherheitscode eingeben, Seite 9.



Das System zeigt das Hauptmenü an.

Schritt	Handlung	Beschreibung	Anzeige
1.		Drücken Sie  oder  bis <u>In</u> angezeigt wird.	
2.		Drücken Sie  .	
Snr:	Keine Handlung notwendig.	Gehen Sie zu Schritt 3.	-
Vnr:		Drücken Sie  .	
3.		Drücken Sie  .	
4.		Drücken Sie  . Die Serien- bzw. Versionsnummer der Steuereinheit wird angezeigt.	
5.		Drücken Sie  6- bzw. 3-mal, bis Sie die komplette Serien- bzw. Versionsnummer abgelesen haben.	-
6.		Drücken Sie  , um zur Auswahl der Serien- bzw. Versionsnummer zurück zu kehren.	
7.		Drücken Sie  .	
8.		Drücken Sie  . Die Serien- bzw. Versionsnummer des Fingerscanners wird angezeigt.	
9.		Drücken Sie  6- bzw. 3-mal, bis Sie die komplette Serien- bzw. Versionsnummer abgelesen haben.	-
10.		Drücken Sie  3-mal, um zum Hauptmenü zurückzukehren.	

Die Serien- bzw. Versionsnummer wurde angezeigt. Das System zeigt das Hauptmenü an.

### System auf Werkseinstellung zurücksetzen

Das System wird auf Werkseinstellung zurückgesetzt.

Das Zurücksetzen auf Werkseinstellung wird über das Hauptmenü durchgeführt. Um ins Hauptmenü einzusteigen, geben Sie den Sicherheitscode ein.



#### HINWEIS

- Alle Finger werden unwiederbringlich gelöscht.
- Der Sicherheitscode wird auf 99 gesetzt.
- Steuereinheit und Fingerscanner verlieren ihre Koppelung.
- Die Relaischaltzeiten werden auf 3 s gesetzt.



Das System zeigt das Hauptmenü an.

Schritt	Handlung	Beschreibung	Anzeige
1.		Drücken Sie  oder  bis  angezeigt wird.	
2.		Drücken Sie .	
3.		Drücken sie  oder , um Stelle 1 Ihres Codes auszuwählen. Z. B. .	
4.		Drücken Sie .	
5.		Drücken sie  oder , um Stelle 2 Ihres Codes auszuwählen. Z. B. .	
6.		Drücken Sie .	

Das Zurücksetzen auf Werkseinstellung wurde durchgeführt. Sie befinden sich im Normalbetrieb.

Wir verbessern unsere Produkte ständig und statten sie mit neuen Funktionen aus. Sie können ein Softwareupdate auf dem Fingerscanner und auf der Steuereinheit entsprechend durchführen. Nähere Informationen erhalten Sie von Ihrem Fachhändler.

**Software  
updates**

## Fehleranzeigen und –behebung

Anzeige	Bedeutung	Abhilfe
	Keine Datenverbindung zum Fingerscanner.	Prüfen Sie die Verkabelung und die Stromversorgung.
	99 Finger wurden bereits gespeichert. Der Speicher ist voll.	Löschen Sie Finger.
	3-malige Eingabe eines falschen Sicherheitscodes. Systemsperre für 30 min.	Geben Sie nach 30 min den richtigen Code ein. Die 30-minütige Sperre läuft nur bei durchgehender Spannungsversorgung und Datenverbindung ab.
	Der Fingerscanner leuchtet rot.	Ziehen Sie den Finger nochmals über den Sensor.

Anzeige	Bedeutung	Abhilfe
	Der Fingerscanner blinkt orange.	Keine Busverbindung zur Steuereinheit. Prüfen Sie die Verkabelung oder nehmen Sie das Gerät in Betrieb.

Falls diese Abhilfen das Problem nicht lösen, muss das System bei ekey biometric systems GmbH überprüft werden. Schicken Sie es uns in geeigneter Verpackung zu. Unsachgemäße Verpackung kann Gewährleistungsansprüche gefährden.

---

## Instandhaltung

Das System ist grundsätzlich wartungsfrei. Die Sensorfläche ist aufgrund der immer wiederkehrenden Verwendung (Finger ziehen) praktisch selbstreinigend. Falls der Fingerscanner trotzdem verschmutzt, reinigen Sie ihn mit einem feuchten (nicht nassen), nicht kratzenden Tuch. Verwenden Sie reines Wasser ohne Reinigungsmittelzusätze. Gehen Sie behutsam im Sensorflächenbereich vor.

---

## Demontage und Entsorgung



Gem. Richtlinie 2002/96/EG des Europäischen Parlaments und des Rates vom 27. Januar 2003 über das Inverkehrbringen, die Rücknahme und die umweltfreundliche Entsorgung von Elektro- und Elektronikgeräten (WEEE) sind nach dem 13.08.2005 gelieferten Elektro- und Elektronik-Altgeräte der Wiederverwertung zuzuführen und dürfen nicht im Hausmüll entsorgt werden. Da die Entsorgungsvorschriften innerhalb der EU von Land zu Land unterschiedlich sein können, sprechen Sie Ihren Fachhändler im Bedarfsfall an.

---

## Konformitätserklärung

Hiermit erklärt ekey biometric systems GmbH, dass das Produkt den einschlägigen Bestimmungen der Richtlinie Elektromagnetische Verträglichkeit 2004/108/EG der Europäischen Union entspricht. Den vollständigen Text der Konformitätserklärungen finden Sie unter <http://www.ekey.net/downloads>.

---

## Urheberschutz

Copyright © 2013 ekey biometric systems GmbH.

Inhalte, Artwork und alle enthaltenen Ideen dieser Bedienungsanleitung unterliegen den geltenden Urheberrechtsgesetzen. Eine Übermittlung, Überlassung oder Weitergabe dieses Inhalts oder Teilen daraus an Dritte bedarf der vorherigen schriftlichen Zustimmung von ekey biometric systems GmbH. Original-Dokumentation.

### **Österreich**

ekey biometric systems GmbH  
Lunzerstraße 89, A-4030 Linz  
Tel.: +43 732 890 500 2500  
office@ekey.net

### **Schweiz & Liechtenstein**

ekey biometric systems Est.  
Landstrasse 79, FL-9490 Vaduz  
Tel.: +41 71 560 54 80  
office@ekey.ch

### **Italien**

ekey biometric systems Srl.  
Weinbergweg, 35/A, I-39100 Bozen  
Tel.: +39 0471 922 712  
italia@ekey.net

### **Deutschland**

ekey biometric systems Deutschland GmbH  
Liebigstraße 18, D-61130 Nidderau  
Tel.: +49 6187 906 960  
deutschland@ekey.net

### **Region Adria Ost**

ekey biometric systems d.o.o.  
Vodovodna cesta 99, SLO-1000 Ljubljana  
Tel.: +386 1 530 94 89  
info@ekey.si



801929

ID172/313: Version 1, 18.10.2013